

品番	品名	材質	色調(マンセル・近)
01	グリル	合成樹脂	0.8GY9.0/0.5
02	バネ		

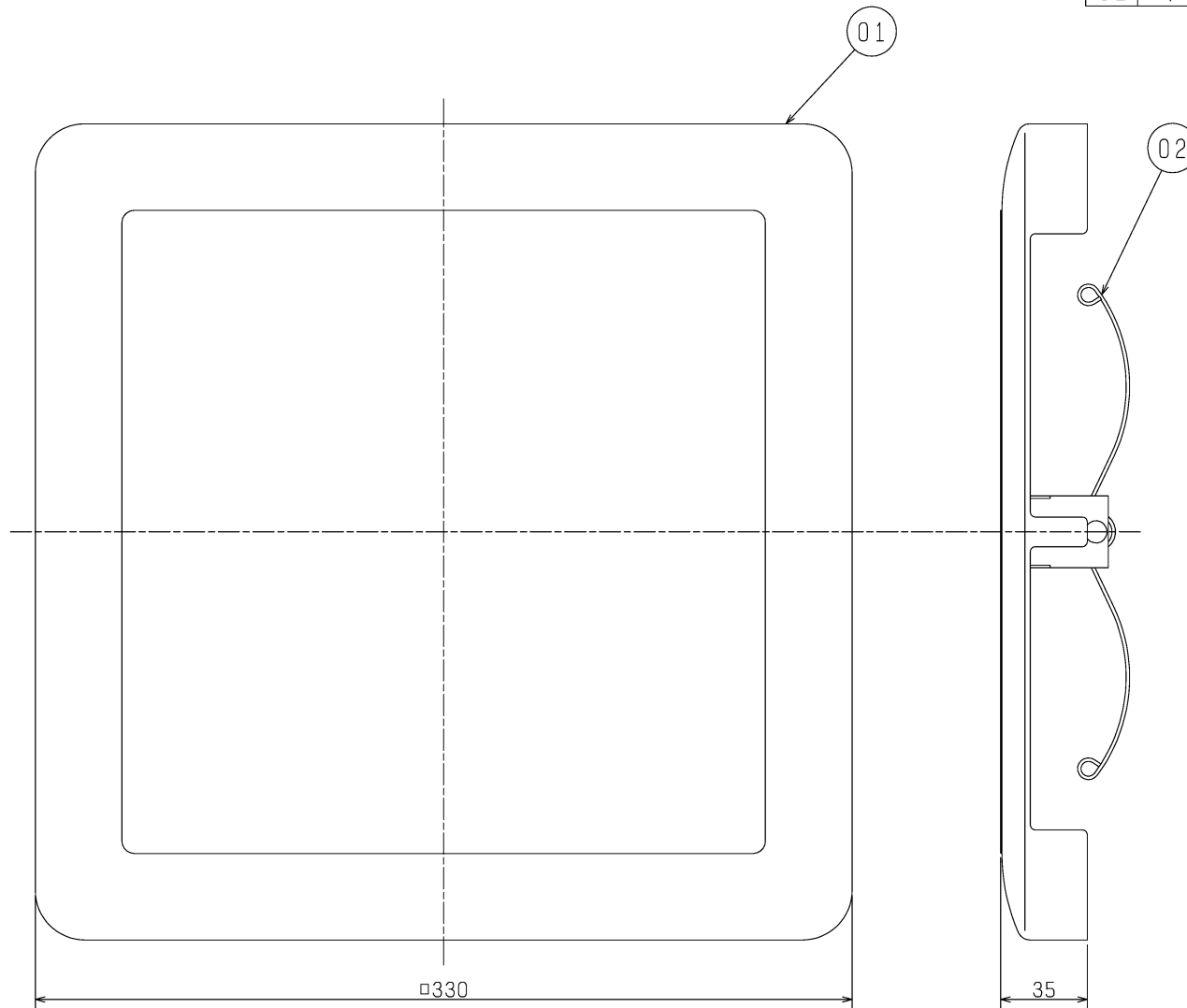

■設置場所に関するご注意

このグリルは、製品別売タイプのため、別途製品が必要になります。製品の種類によって使用用途が異なりますのでご注意ください。下記表の据付可能場所の天井に据付けてください。それ以外の用途には使用しないでください。故障の原因となります。(台所では使用できません。腐食(落下)、漏電(感電)、火災、早期故障の原因となります。)

適用製品	据付可能場所		
	浴室	トイレ洗面所	居間・店舗事務所
VD-15Z _g -IN	○	○	○
VD-15ZP _g -IN	○	○	○
VD-15ZC _g -IN	○	○	○
VD-15ZPC _g -IN	○	○	○
VD-15ZLC _g -IN	○	○	○
VD-15ZLPC _g -IN	○	○	○
VD-15ZLX _g -IN	×	×	○
VD-15ZLXP _g -IN	×	×	○
VD-18ZLX _g -IN	×	×	○

・開口面積 211cm²

・質量 0.33kg

※仕様は場合により変更することがあります。

第3角図法	作成日付	形名	P-260GB-T ダクト用換気扇 フラットインテリアグリル(別売品)
	2011-3-22		
三菱電機株式会社中津川製作所		整理番号	NB309162A 1/3

VD-15Z₉-IN/P-Q・騒音特性

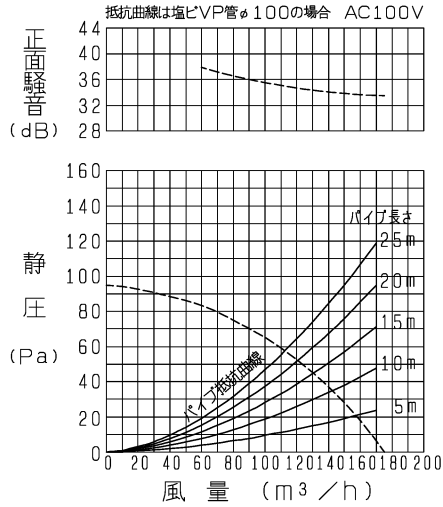

VD-15ZP₉-IN/P-Q・騒音特性

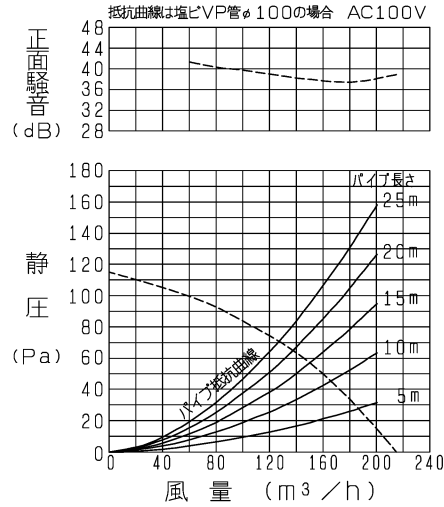

VD-15ZC₉-IN/P-Q・騒音特性

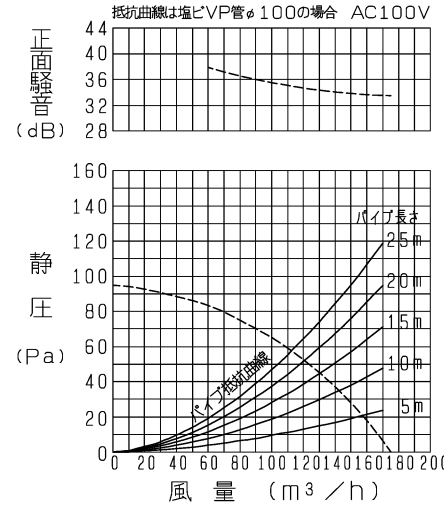

VD-15ZPC₉-IN/P-Q・騒音特性

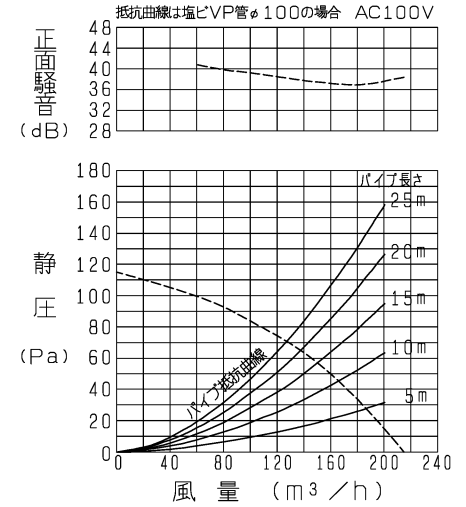

VD-15ZLC₉-IN/P-Q・騒音特性

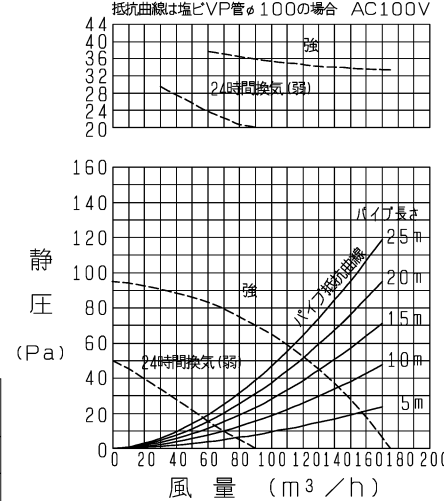

VD-15ZLPC₉-IN/P-Q・騒音特性

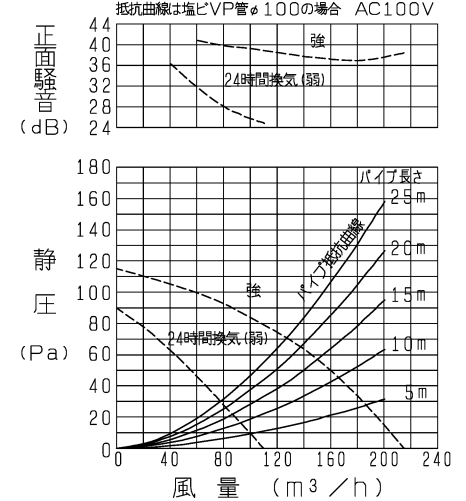

正面騒音は、室外側ダクト内音が測定室に出ないようにし、
 グリル正面(下方)より1m離れた地点でのAレンジによる値です。

■ 特性表 (適用製品と本グリル(P-260GB-T)を組み合わせた場合の特性値です。)

適用製品	定格電圧 (V)	定格周波数 (Hz)	設定	定格電流 (A)	定格消費電力 (W)	風量 (m³/h)	有効換気風量 (m³/h)		騒音 (dB)	質量 (kg)
							1'4"長さ20mm時	1'4"長さ30mm時		
VD-15Z ₉ -IN	100	50	-	0.14	14	175	-	-	30.5	3.6
VD-15ZP ₉ -IN			-	0.2	20	215	-	-	35.5	3.6
VD-15ZC ₉ -IN			-	0.14	14	175	-	-	30	2.9
VD-15ZPC ₉ -IN			-	0.2	20	215	-	-	34.5	2.9
VD-15ZLC ₉ -IN			強運転	0.14	14	175	120	105	30	2.9
			24時間換気(弱)	0.09	5	90	60	55	17.5	
VD-15ZLPC ₉ -IN			強運転	0.2	20	215	137	117	34.5	2.9
			24時間換気(弱)	0.13	7	110	82	75	20.5	

※特性は JIS C 9603 に基づく。

※仕様は場合により変更することがあります。

第 3 角 図 法	作成日付	形 名	P-260GB-T ダクト用換気扇 フラットインテリアグリル (別売品)
	2011-3-22		
三菱電機株式会社 中津川製作所		整理番号	NB309162A
			2/3

VD-15ZLX₉-IN/P-Q・騒音特性

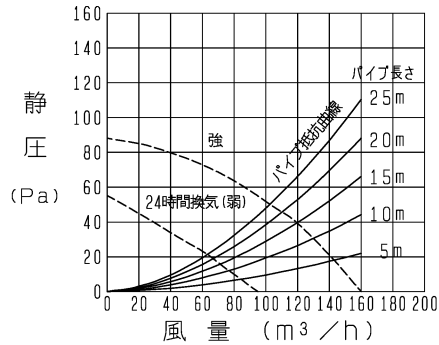
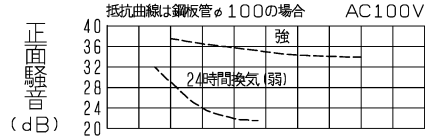

VD-15ZLXP₉-IN/P-Q・騒音特性

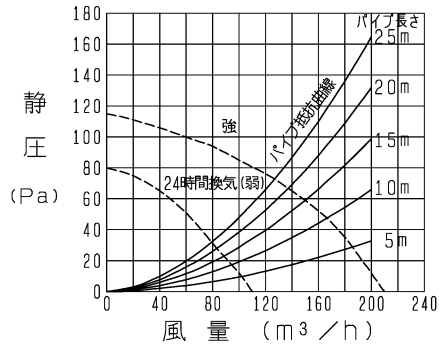
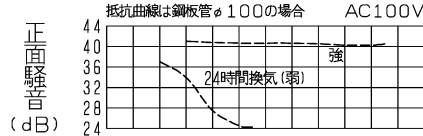

VD-18ZLX₉-IN/P-Q・騒音特性

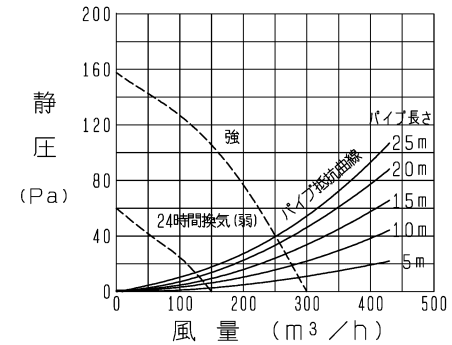
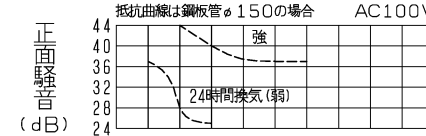

正面騒音は、室外側ダクト内音が測定室に出ないようにし、
 グリル正面(下方)より1m離れた地点でのAレンジによる値です。

■ 特性表(適用製品と本グリル(P-260GB-T)を組み合せた場合の特性値です。)

適用製品	定格電圧 (V)	定格周波数 (Hz)	設定	定格電流 (A)	定格消費電力 (W)	風量 (m³/h)	有効換気風量 (m³/h)		騒音 (dB)	質量 (kg)
							h'イ'長さ20m時	h'イ'長さ30m時		
VD-15ZLX ₉ -IN	100	50	強運転	0.135	13.5	160	111	96	29.5	3.6
			24時間換気(弱)	0.1	6.5	95	65	60	19.5	
VD-15ZLXP ₉ -IN			強運転	0.2	20	210	137	118	35.5	3.6
			24時間換気(弱)	0.13	7.5	110	83	75	22	
VD-18ZLX ₉ -IN	強運転	0.255	25.5	300	260	240	34	4.7		
	24時間換気(弱)	0.17	10	150	130	120	20			

※特性は JIS C 9603 に基づく。

※仕様は場合により変更することがあります。

第 3 角 図 法	作成日付	形 名	P-260GB-T ダクト用換気扇 フラットインテリアグリル(別売品)
	2011-3-22		
三菱電機株式会社中津川製作所		整理番号	NB309162A
			3/3