

品番	品名	材質	色調(マンセル・近)
01	グリル	合成樹脂	0.8GY9.0/0.5
02	バネ		

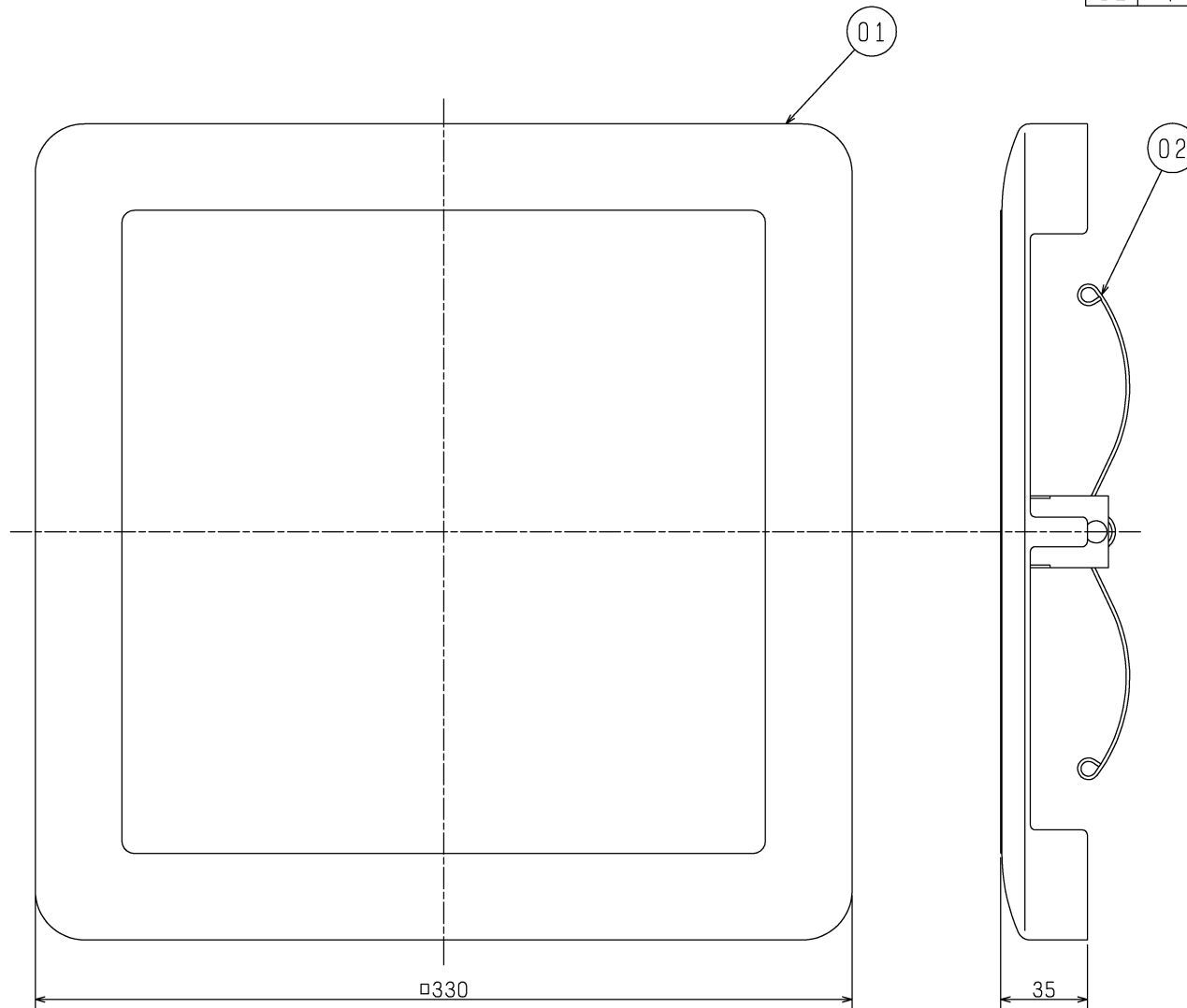

■設置場所に関するご注意

このグリルは、製品別売タイプのため、別途製品が必要になります。製品の種類によって使用用途が異なりますのでご注意ください。下記表の据付可能場所の天井に据付けてください。それ以外の用途には使用しないでください。故障の原因となります。(台所では使用できません。腐食(落下)、漏電(感電)、火災、早期故障の原因となります。)

適用製品	据付可能場所		
	浴室	トイレ洗面所	居間・店舗事務所
VD-15Z <sub>9</sub> -IN	○	○	○
VD-15ZP <sub>9</sub> -IN	○	○	○
VD-15ZC <sub>9</sub> -IN	○	○	○
VD-15ZPC <sub>9</sub> -IN	○	○	○
VD-15ZLC <sub>9</sub> -IN	○	○	○
VD-15ZLPC <sub>9</sub> -IN	○	○	○
VD-15ZLX <sub>10</sub> -IN	×	×	○
VD-15ZLXP <sub>10</sub> -IN	×	×	○
VD-18ZLX <sub>10</sub> -IN	×	×	○

・開口面積 211cm<sup>2</sup>

・質量 0.33kg

※仕様は場合により変更することがあります。

第3角図法	 三菱電機株式会社	形名	P-260GB-T ダクト用換気扇 フラットグリル(別売品)	
作成日付	2015- 3-25	整理番号	NB309162B	1/3

VD-15Z<sub>9</sub>-IN/P-Q・騒音特性

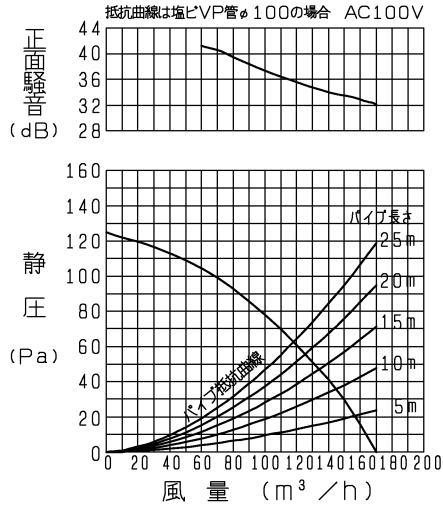

VD-15ZP<sub>9</sub>-IN/P-Q・騒音特性

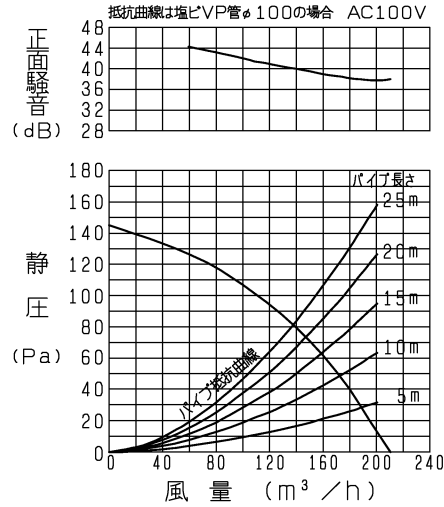

VD-15ZC<sub>9</sub>-IN/P-Q・騒音特性

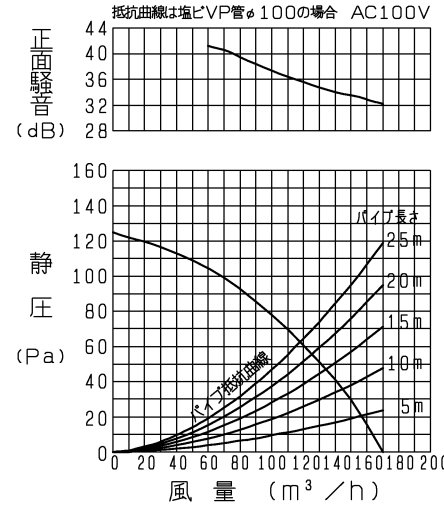

VD-15ZPC<sub>9</sub>-IN/P-Q・騒音特性

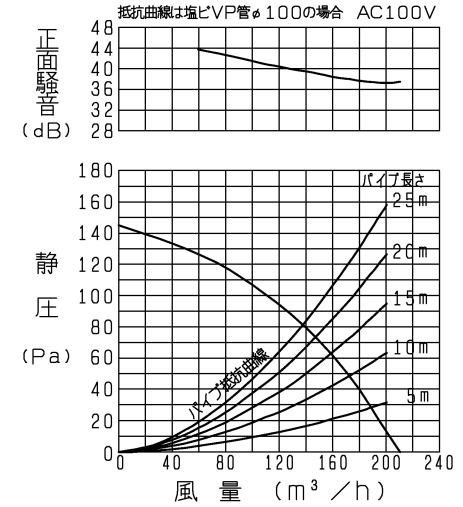

VD-15ZLC<sub>9</sub>-IN/P-Q・騒音特性

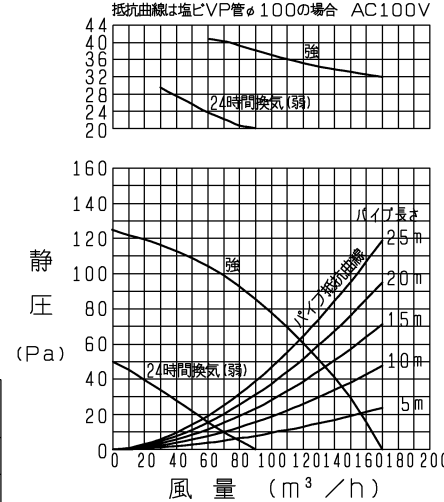

VD-15ZLPC<sub>9</sub>-IN/P-Q・騒音特性

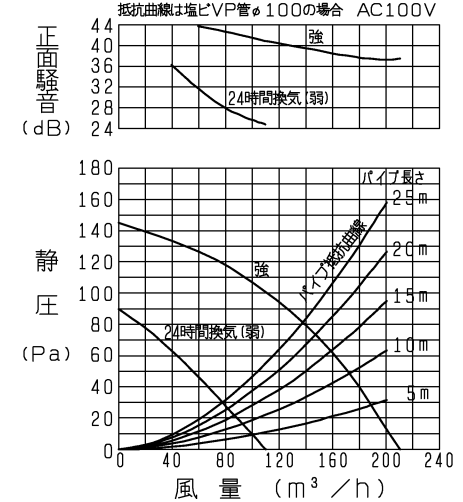

正面騒音は、室外側ダクト内音が測定室に出ないように、  
グリル正面（下方）より1m離れた地点でのAレンジによる値です。

■ 特性表（適用製品と本グリル（P-260GB-T）を組み合わせた場合の特性値です。）

適用製品	定格電圧 (V)	定格周波数 (Hz)	設定	定格電流 (A)	定格消費電力 (W)	風量 (m³/h)	有効換気風量 (m³/h)		騒音 (dB)	質量 (kg)
							1'4"長さ20mm時	1'4"長さ30mm時		
VD-15Z <sub>9</sub> -IN	100	60	-	0.155	15.5	170	-	-	29.5	3.6
VD-15ZP <sub>9</sub> -IN			-	0.23	23	210	-	-	35	3.6
VD-15ZC <sub>9</sub> -IN			-	0.155	15.5	170	-	-	29	2.9
VD-15ZPC <sub>9</sub> -IN			-	0.23	23	210	-	-	34	2.9
VD-15ZLC <sub>9</sub> -IN			強	0.155	15.5	170	125	110	29	2.9
			24時間換気(弱)	0.1	6	90	60	55	17.5	
VD-15ZLPC <sub>9</sub> -IN	強	0.23	23	210	146	129	34	2.9		
	24時間換気(弱)	0.145	8.5	110	82	75	20.5			

※特性は JIS C 9603 に基づく。

※仕様は場合により変更することがあります。

第3角図法	三菱電機株式会社	形名	P-260GB-T ダクト用換気扇 フラットグリル（別売品）	
作成日付	2015- 3-25	整理番号	NB309162B	2/3

VD-15ZLX<sub>10</sub>-IN/P-Q・騒音特性

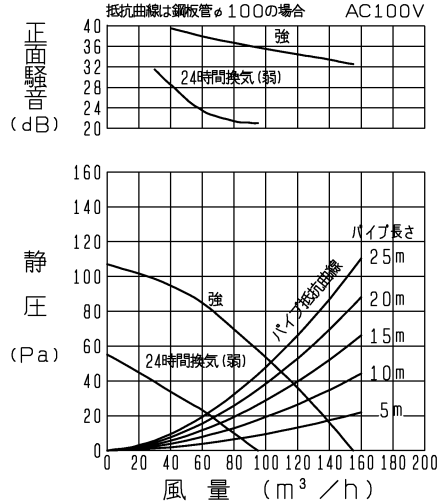

VD-15ZLXP<sub>10</sub>-IN/P-Q・騒音特性

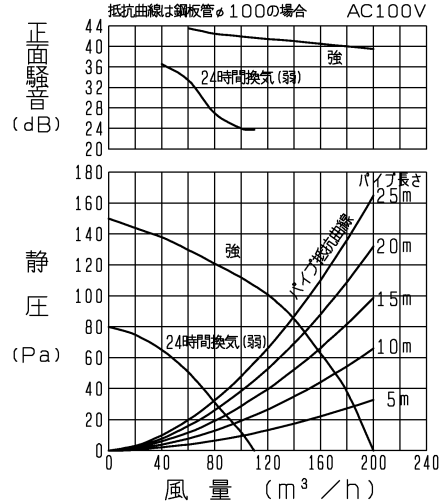

VD-18ZLX<sub>10</sub>-IN/P-Q・騒音特性

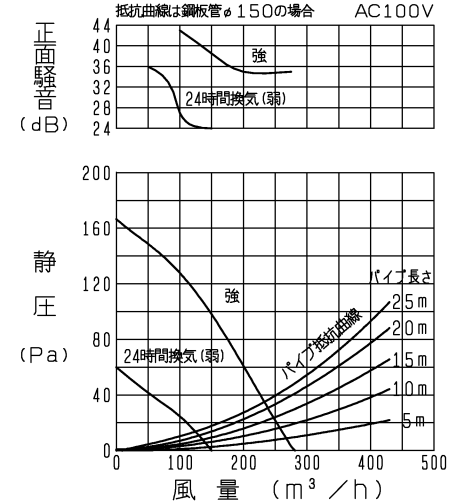

正面騒音は、室外側ダクト内音が測定室に出ないようにし、  
 グリル正面（下方）より1m離れた地点でのAレンジによる値です。

■ 特性表（適用製品と本グリル（P-260GB-T）を組み合わせた場合の特性値です。）

適用製品	定格電圧 (V)	定格周波数 (Hz)	設定	定格電流 (A)	定格消費電力 (W)	風量 (m³/h)	有効換気風量 (m³/h)		騒音 (dB)	質量 (kg)
							パイプ長さ20m時	パイプ長さ30m時		
VD-15ZLX <sub>10</sub> -IN	100	60	強	0.14	14	155	110	97	28	3.6
24時間換気(弱)			0.105	7	95	65	60	18		
VD-15ZLXP <sub>10</sub> -IN			強	0.225	22.5	200	148	131	34.5	3.6
24時間換気(弱)			0.15	9.5	110	83	75	21		
VD-18ZLX <sub>10</sub> -IN	強	0.3	28.5	280	235	225	31	4.7		
24時間換気(弱)	0.195	11.5	150	130	120	18.5				

※特性は JIS C 9603 に基づく。

※仕様は場合により変更することがあります。

第3角図法	三菱電機株式会社	形名	P-260GB-T ダクト用換気扇 フラットグリル（別売品）	
作成日付	2015- 3-25	整理番号	NB309162B	3/3