

品番	品名	材質	色調(マンセル・近)
01	グリル	合成樹脂	0.8GY9.0/0.5
02	パネ		
03	パネ取り付け部品	鋼板	

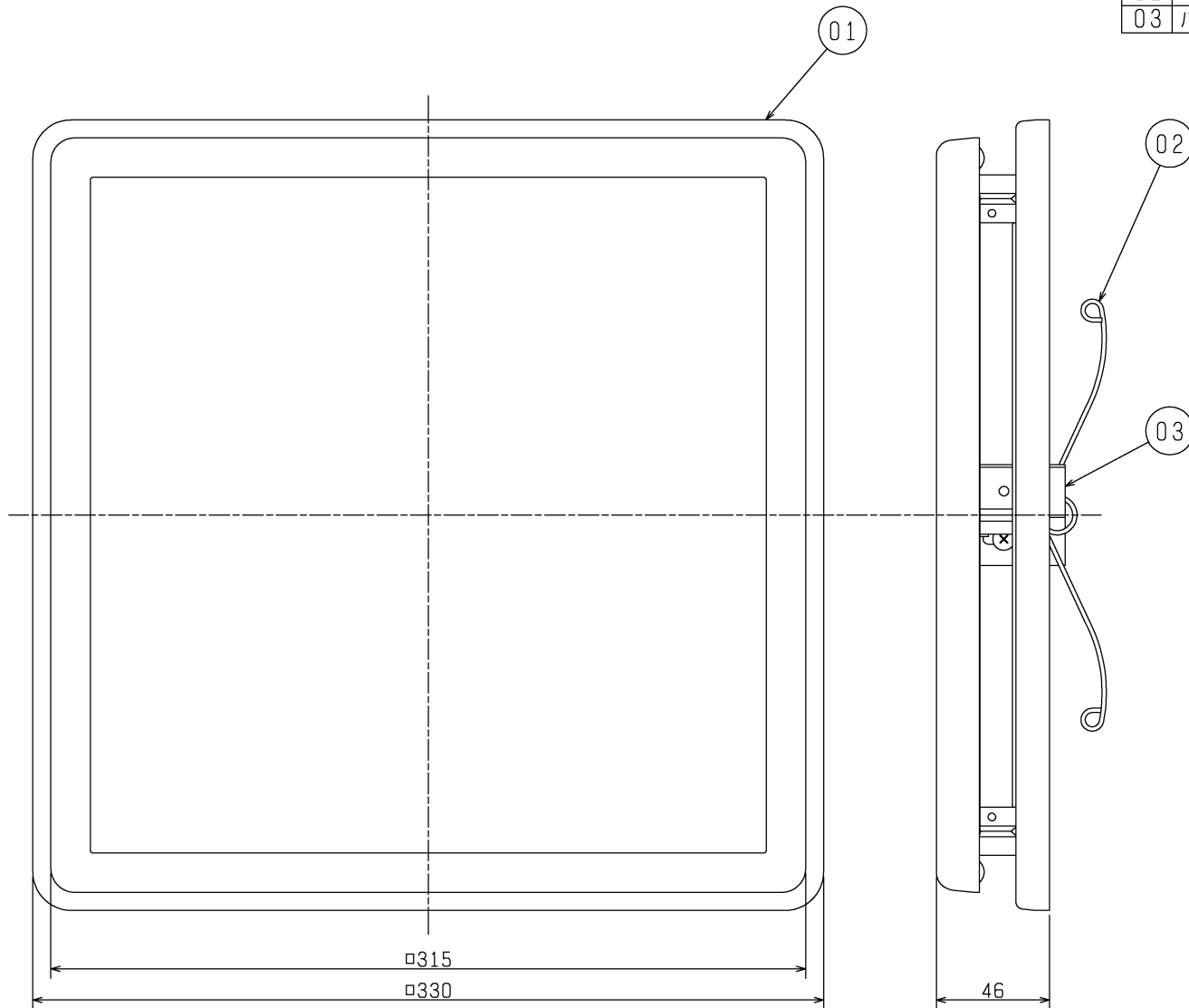

■設置場所に関するご注意

このグリルは、製品別売タイプのため、別途製品が必要になります。製品の種類によって使用用途が異なりますのでご注意ください。下記表の据付可能場所の天井に据付けてください。それ以外の用途には使用しないでください。故障の原因となります。(台所では使用できません。腐食(落下)、漏電(感電)、火災、早期故障の原因となります。)

適用製品	据付可能場所		
	浴室	トイレ洗面所	居間・店舗事務所
VD-15Z ₉ -IN	×	×	○
VD-15ZP ₉ -IN	×	×	○
VD-15ZC ₉ -IN	×	×	○
VD-15ZPC ₉ -IN	×	×	○
VD-15ZLC ₉ -IN	×	×	○
VD-15ZLPC ₉ -IN	×	×	○
VD-15ZLX ₁₀ -IN	×	×	○
VD-15ZLXP ₁₀ -IN	×	×	○
VD-18ZLX ₁₀ -IN	×	×	○

・開口面積 164cm²

・質量 0.98kg

※仕様は場合により変更することがあります。

第3角図法	 三菱電機株式会社	形名	P-260GB-W ダクト用換気扇 着せ替えインテリアグリル(別売品)	
作成日付	2015- 3-25	整理番号	NB309164B	1/3

VD-15Z₉-IN/P-Q・騒音特性

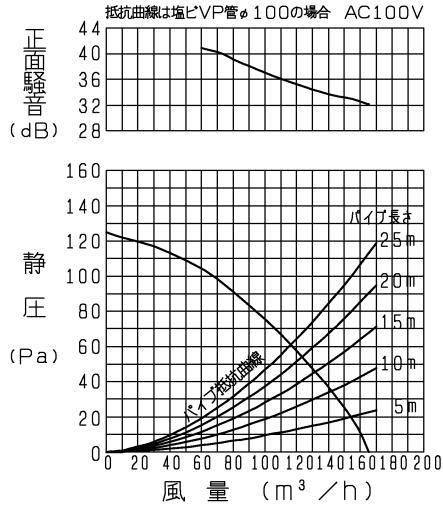

VD-15ZP₉-IN/P-Q・騒音特性

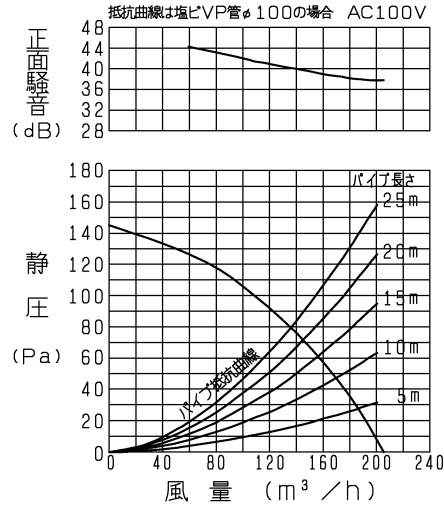

VD-15ZC₉-IN/P-Q・騒音特性

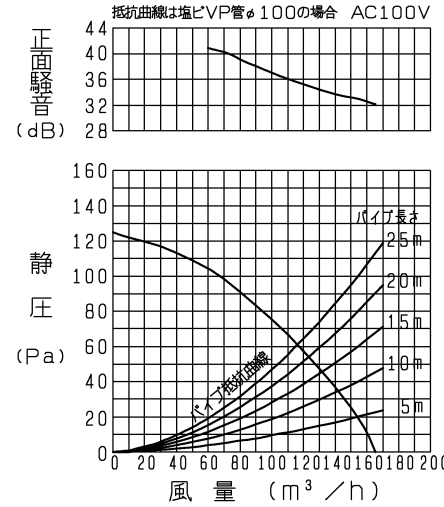

VD-15ZPC₉-IN/P-Q・騒音特性

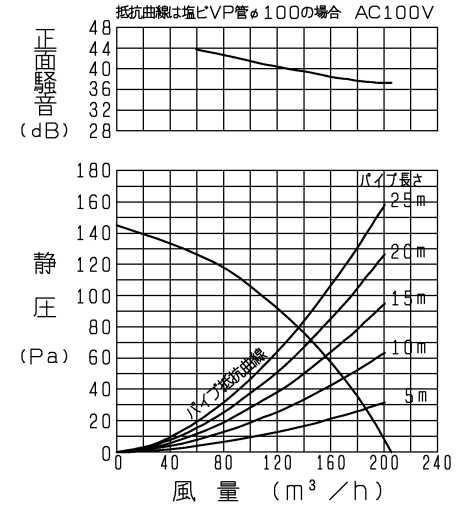

VD-15ZLC₉-IN/P-Q・騒音特性

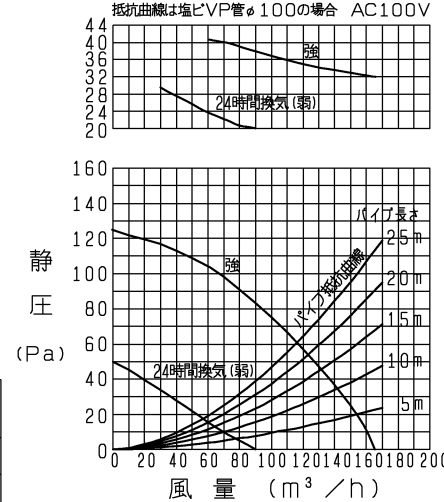

VD-15ZLPC₉-IN/P-Q・騒音特性

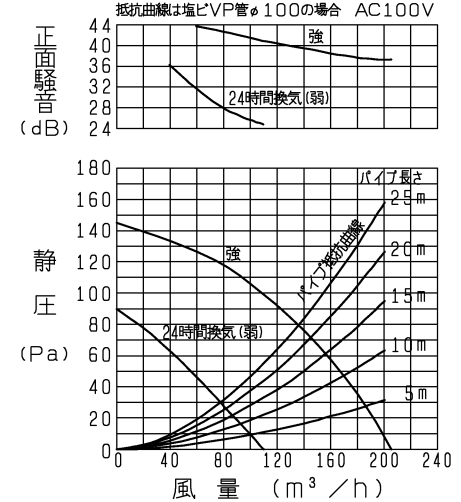

正面騒音は、室外側ダクト内音が測定室に出ないように、
 グリル正面(下方)より1m離れた地点でのAレンジによる値です。

■ 特性表 (適用製品と本グリル(P-260GB-W)を組み合わせた場合の特性値です。)

適用製品	定格電圧 (V)	定格周波数 (Hz)	設定	定格電流 (A)	定格消費電力 (W)	風量 (m³/h)	有効換気風量 (m³/h)		騒音 (dB)	質量 (kg)
							1'47'長さ20mm時	1'47'長さ30mm時		
VD-15Z ₉ -IN	100	60	-	0.155	15.5	165	-	-	29.5	4.2
VD-15ZP ₉ -IN			-	0.23	23	205	-	-	35	4.2
VD-15ZC ₉ -IN			-	0.155	15.5	165	-	-	29	3.5
VD-15ZPC ₉ -IN			-	0.23	23	205	-	-	34	3.5
VD-15ZLC ₉ -IN			強	0.155	15.5	165	123	109	29	3.5
			24時間換気(弱)	0.1	6	90	60	55	17.5	
VD-15ZLPC ₉ -IN	強	0.23	23	205	145	124	34	3.5		
	24時間換気(弱)	0.145	8.5	110	82	75	20.5			

※特性は JIS C 9603 に基づく。

※仕様は場合により変更することがあります。

第3角図法	三菱電機株式会社	形名	P-260GB-W ダクト用換気扇 着せ替えインテリアグリル(別売品)	
			作成日付	2015- 3-25

VD-15ZLX₁₀-IN/P-Q・騒音特性

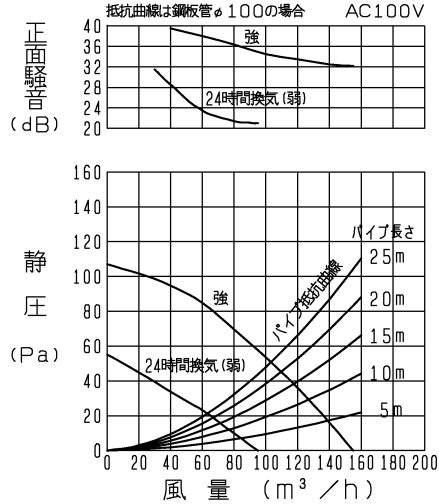

VD-15ZLXP₁₀-IN/P-Q・騒音特性

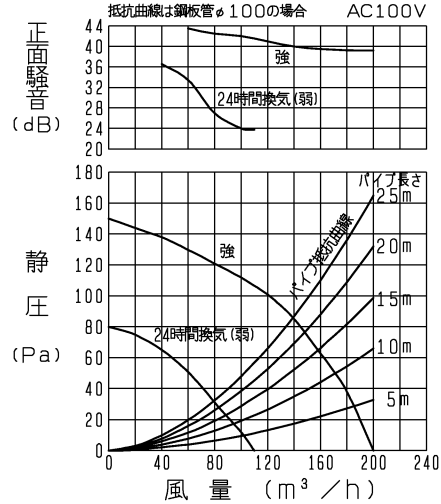

VD-18ZLX₁₀-IN/P-Q・騒音特性

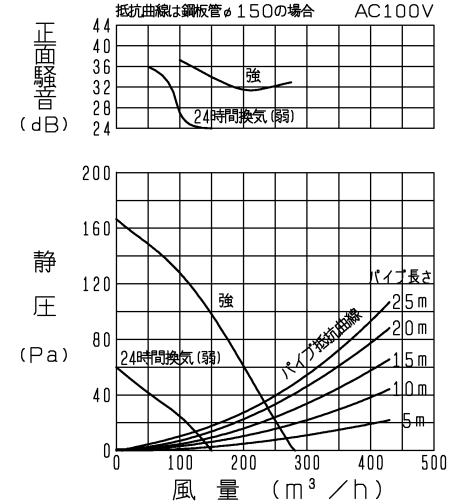

正面騒音は、室外側ダクト内音測定室に出ないようにし、
グリル正面(下方)より1m離れた地点でのAレンジによる値です。

■ 特性表 (適用製品と本グリル (P-260GB-W) を組み合わせた場合の特性値です。)

適用製品	定格電圧 (V)	定格周波数 (Hz)	設定	定格電流 (A)	定格消費電力 (W)	風量 (m ³ /h)	有効換気風量 (m ³ /h)		騒音 (dB)	質量 (kg)
							パイプ長さ20m時	パイプ長さ30m時		
VD-15ZLX ₁₀ -IN	100	60	強	0.14	14	155	110	97	26.5	4.3
24時間換気(弱)			0.105	7	95	65	60	18		
VD-15ZLXP ₁₀ -IN			強	0.225	22.5	200	148	131	33	4.3
24時間換気(弱)			0.15	9.5	110	83	75	21		
VD-18ZLX ₁₀ -IN	強	0.3	28.5	280	235	225	31	5.4		
24時間換気(弱)	0.195	11.5	150	130	120	18.5				

※特性は JIS C 9603 に基づく。

※仕様は場合により変更することがあります。

第3角図法	三菱電機株式会社	形名	P-260GB-W ダクト用換気扇 着せ替えインテリアグリル (別売品)	
			作成日付	2015- 3-25
		整理番号	NB309164B	3/3