

品番	品名	材質	色調(マンセル・近)
01	グリル	合成樹脂	-X : 0.8GY9.0/0.5 -XB: 2.8Y8.9/1.1
02	バネ		

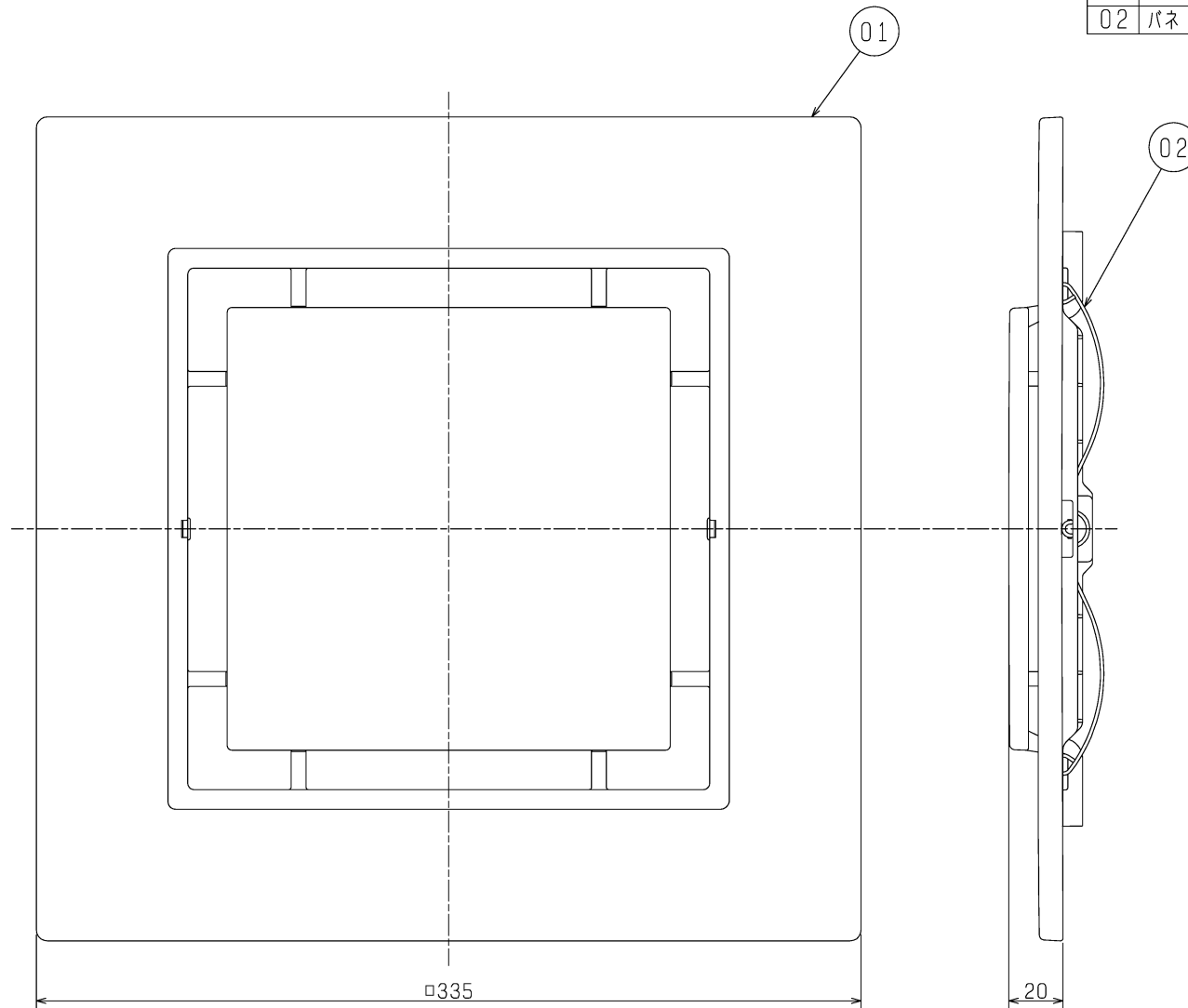

■設置場所に関するご注意

このグリルは、製品別売タイプのため、別途製品が必要になります。製品の種類によって使用用途が異なりますのでご注意ください。下記表の据付可能場所の天井に据付けてください。それ以外の用途には使用しないでください。故障の原因となります。(台所では使用できません。腐食(落下)、漏電(感電)、火災、早期故障の原因となります。)

適用製品	据付可能場所		
	浴室	トイレ洗面所	居間・店舗事務所
VD-15Z ₉ -IN	×	○	○
VD-15ZP ₉ -IN	×	○	○
VD-15ZLX ₉ -IN	×	×	○
VD-15ZLXP ₉ -IN	×	×	○
VD-18ZLX ₉ -IN	×	×	○

・開口面積 165cm²

・質量 0.42kg

※仕様は場合により変更することがあります。

第 3 角 図 法	作成日付	形名	P-260GB-X, -XB ダクト用換気扇 スリットインテリアグリル(別売品)
	2011-3-22		
三菱電機株式会社 中津川製作所		整理番号	NB309167B
			1/3

VD-15Z₉-IN/P-Q・騒音特性

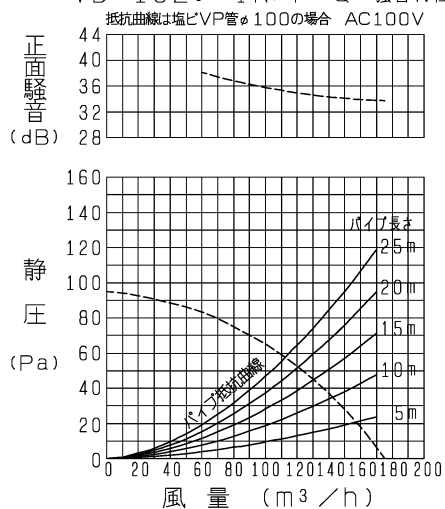

VD-15ZP₉-IN/P-Q・騒音特性

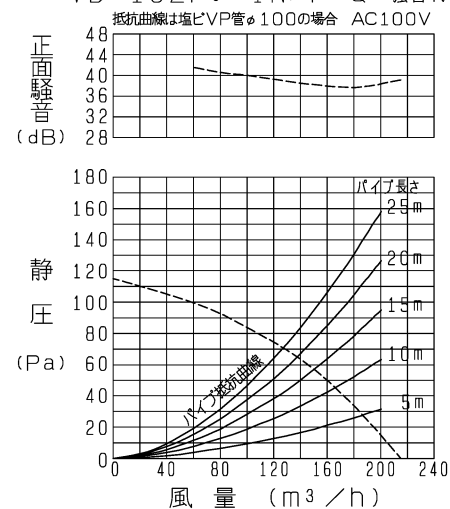

正面騒音は、室外側ダクト内音が測定室に出ないようにし、
 グリル正面(下方)より1m離れた地点でのAレンジによる値です。

※仕様は場合により変更することがあります。

■ 特性表 (適用製品と本グリル(P-260GB-X, -XB)を組み合わせた場合の特性値です。)

適用製品	定格電圧 (V)	定格周波数 (Hz)	定格電流 (A)	定格消費電力 (W)	風量 (m ³ /h)	騒音 (dB)	質量 (kg)
VD-15Z ₉ -IN	100	50	0.14	14	175	31	3.7
VD-15ZP ₉ -IN			0.2	20	215	36	3.7

※特性は JIS C 9603 に基づく。

第 3 角 図 法	作成日付	形 名	P-260GB-X, -XB ダクト用換気扇 スリットインテリアグリル (別売品)
	2011-3-22		
三菱電機株式会社中津川製作所		整理番号	NB309167B 2/3

VD-15ZLX₉-IN/P-Q・騒音特性

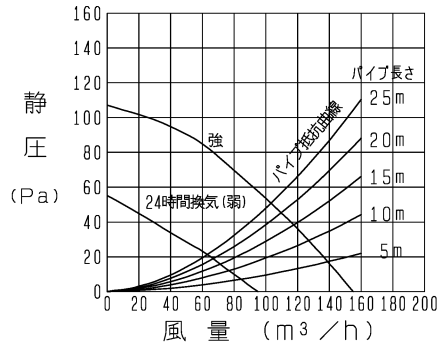
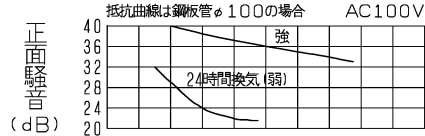

VD-15ZLXP₉-IN/P-Q・騒音特性

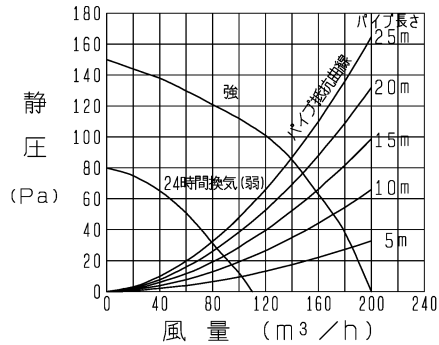
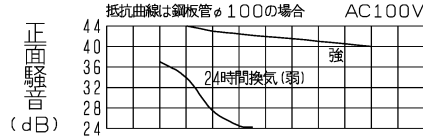

VD-18ZLX₉-IN/P-Q・騒音特性

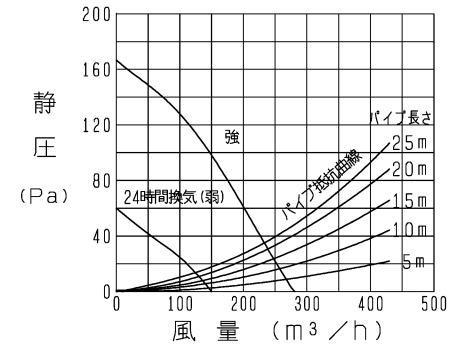
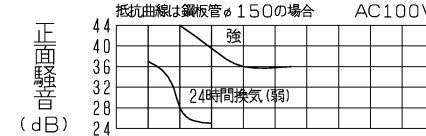

正面騒音は、室外側ダクト内音測定室に出ないようにし、
グリル正面(下方)より1m離れた地点でのAレンジによる値です。

■ 特性表 (適用製品と本グリル (P-260GB-X, -XB) を組み合わせた場合の特性値です。)

適用製品	定格電圧 (V)	定格周波数 (Hz)	設定	定格電流 (A)	定格消費電力 (W)	風量 (m³/h)	有効換気風量 (m³/h)		騒音 (dB)	質量 (kg)
							パイプ長さ20m時	パイプ長さ30m時		
VD-15ZLX ₉ -IN	100	60	強運転	0.14	14	155	110	97	29	3.7
24時間換気(弱)			0.105	7	95	65	60	19.5		
VD-15ZLXP ₉ -IN			強運転	0.225	22.5	200	148	131	35	3.7
24時間換気(弱)			0.15	9.5	110	83	75	22		
VD-18ZLX ₉ -IN	強運転	0.3	28.5	280	235	225	32.5	4.8		
24時間換気(弱)	0.195	11.5	150	130	120	20				

※特性は JIS C 9603 に基づく。

※仕様は場合により変更することがあります。

第 3 角 図 法	作成日付	形 名	P-260GB-X, -XB ダクト用換気扇 スリットインテリアグリル (別売品)
	2011-3-22		
三菱電機株式会社 中津川製作所		整理番号	NB309167B
			3/3