

品番	品名	材質	色調(マンセル・近)
01	グリル	合成樹脂	0.8GY9.0/0.5
02	パネ		
03	パネ取り付け部品	鋼板	

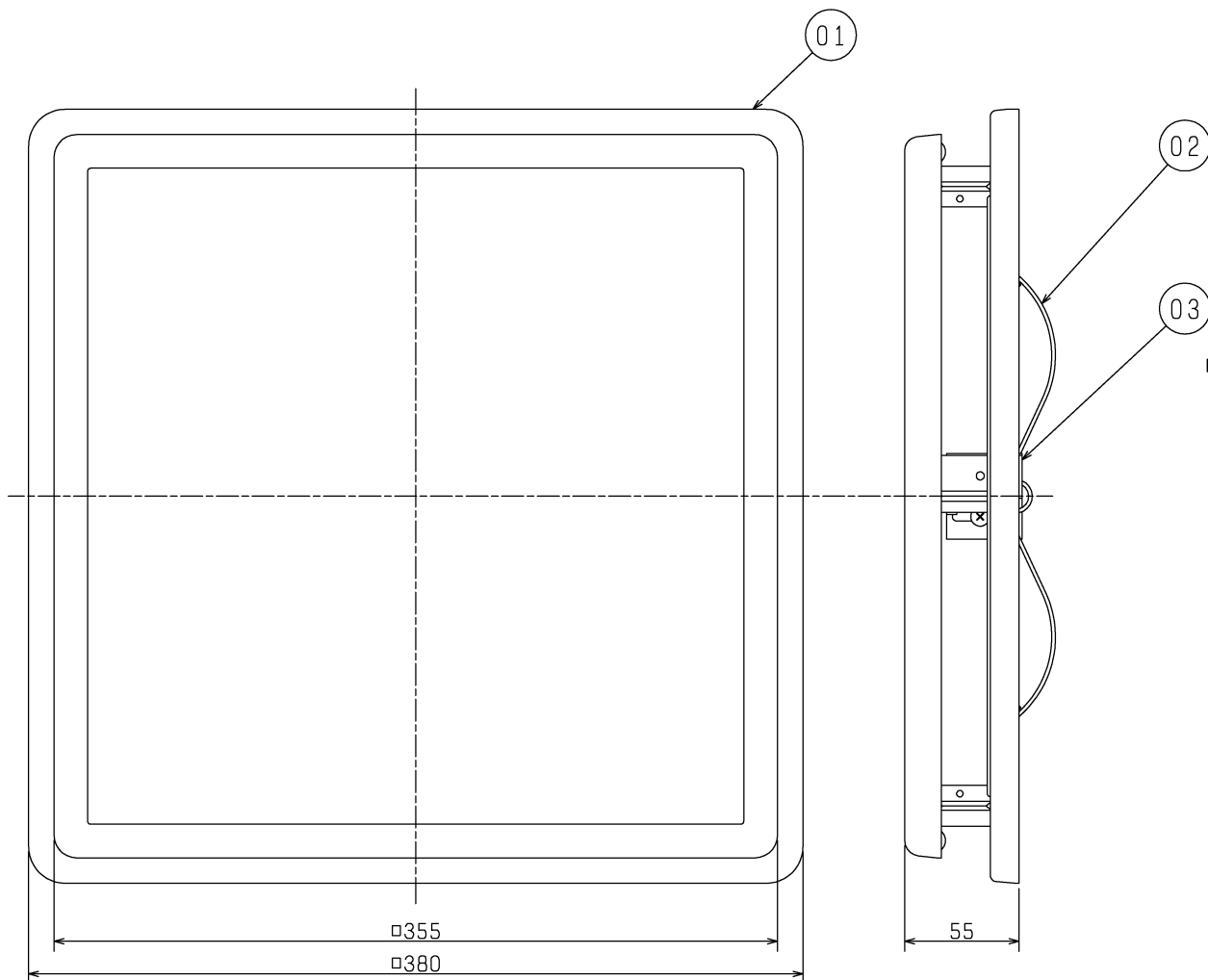

■設置場所に関するご注意

このグリルは、製品別売タイプのため、別途製品が必要になります。製品の種類によって使用用途が異なりますのでご注意ください。下記表の据付可能場所の天井に据付けてください。それ以外の用途には使用しないでください。故障の原因となります。(台所では使用できません。腐食(落下)、漏電(感電)、火災、早期故障の原因となります。)

適用製品	据付可能場所		
	浴室	トイレ洗面所	居間・店舗事務所
VD-18ZC ₉ -IN	×	×	○
VD-20ZC ₉ -IN	×	×	○
VD-18ZLC ₉ -IN	×	×	○
VD-18ZLSC ₉ -IN	×	×	○
VD-20ZLC ₉ -IN	×	×	○
VD-18ZLXP ₁₀ -IN	×	×	○
VD-20ZLX ₁₀ -IN	×	×	○
VD-20ZLXP ₁₀ -IN	×	×	○
VD-18ZB ₁₀ -IN	×	×	○
VD-20ZB ₁₀ -IN	×	×	○

・開口面積 313cm²

・質量 1.15kg

※仕様は場合により変更することがあります。

第3角図法	 三菱電機株式会社	形名	P-315GB-W ダクト用換気扇 着せ替えインテリアグリル(別売品)	
作成日付	2015- 3-25	整理番号	NB309165C	1/3

VD-18ZC₉-IN/P-Q・騒音特性

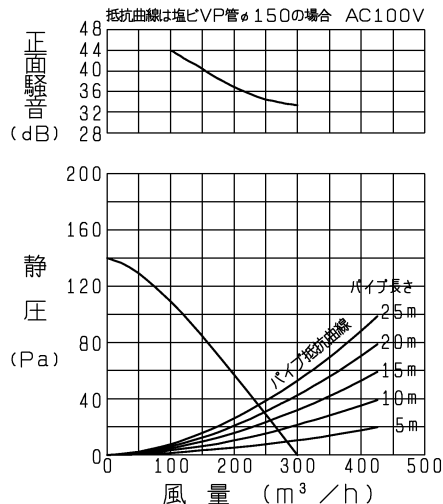

VD-20ZC₉-IN/P-Q・騒音特性

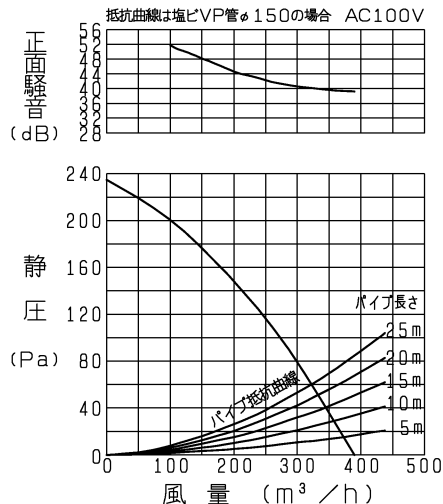

VD-18ZLC₉-IN/P-Q・騒音特性

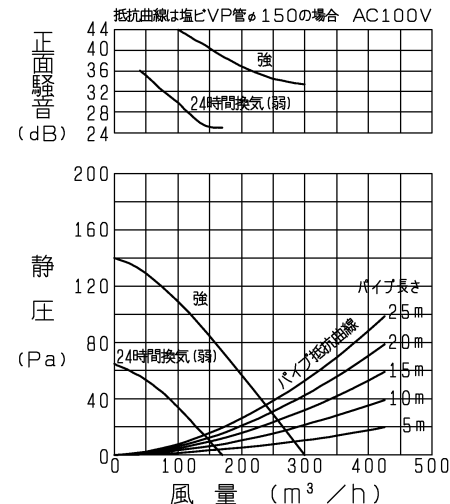

VD-18ZLSC₉-IN/P-Q・騒音特性

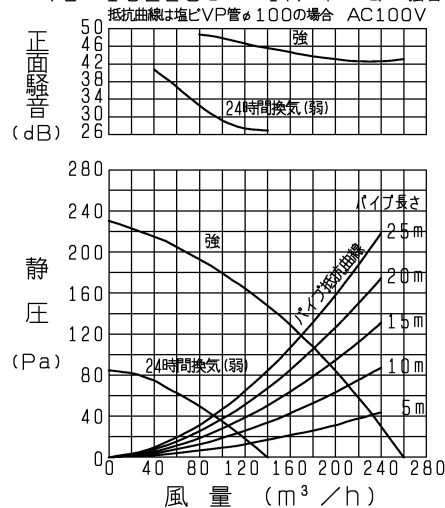

VD-20ZLC₉-IN/P-Q・騒音特性

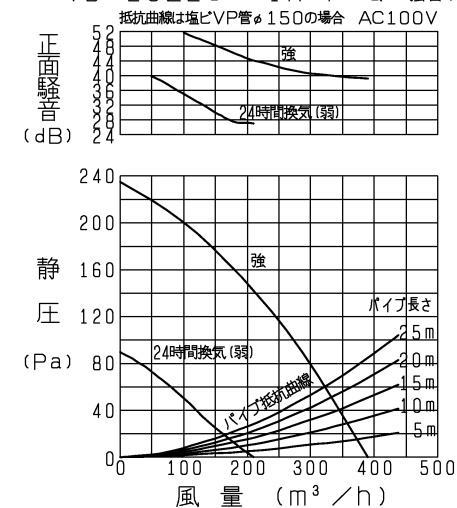

正面騒音は、室外側ダクト内音が測定室に出ないようにし、
 グリル正面（下方）より1m離れた地点でのAレンジによる値です。

■ 特性表（適用製品と本グリル（P-315GB-W）を組み合わせた場合の特性値です。）

適用製品	定格電圧 (V)	定格周波数 (Hz)	設定	定格電流 (A)	定格消費電力 (W)	風量 (m³/h)	有効換気風量 (m³/h)		騒音 (dB)	質量 (kg)
							π'4'長さ20mm時	π'4'長さ30mm時		
VD-18ZC ₉ -IN	100	60	-	0.295	29.5	300	-	-	30.5	4.8
VD-20ZC ₉ -IN			-	0.49	49	390	-	-	36.5	5
VD-18ZLC ₉ -IN			強	0.295	29.5	300	247	229	30.5	4.8
			24時間換気(弱)	0.2	13	170	145	137	21	
VD-18ZLSC ₉ -IN			強	0.355	35.5	260	180	160	38.5	4.3
			24時間換気(弱)	0.22	12.5	140	98	87	23	
VD-20ZLC ₉ -IN			強	0.49	49	390	333	311	36.5	5
			24時間換気(弱)	0.29	16	210	170	160	24	

※特性は JIS C 9603 に基づく。

※仕様は場合により変更することがあります。

第3角図法	三菱電機株式会社	形名	P-315GB-W ダクト用換気扇 着せ替えインテリアグリル（別売品）	
			作成日付	2015- 3-25

VD-18ZLXP₁₀-IN/P-Q・騒音特性

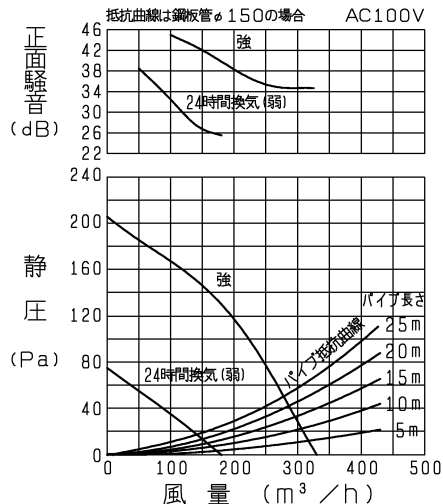

VD-20ZLX₁₀-IN/P-Q・騒音特性

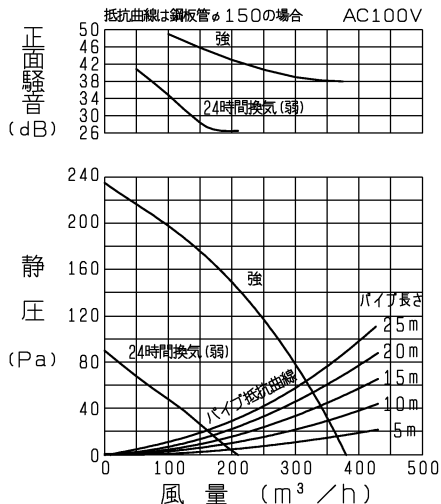

VD-20ZLXP₁₀-IN/P-Q・騒音特性

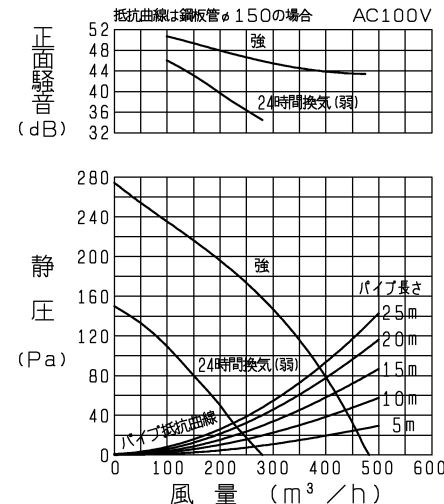

VD-18ZB₁₀-IN/P-Q・騒音特性

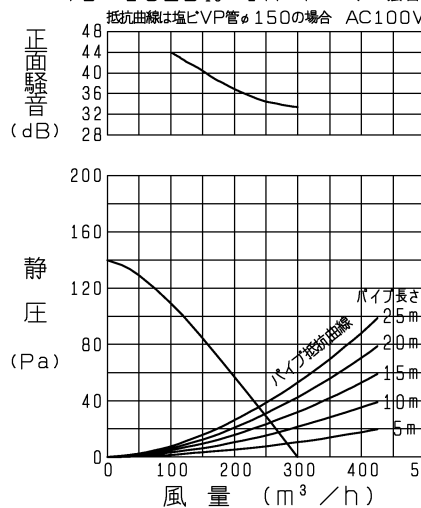

VD-20ZB₁₀-IN/P-Q・騒音特性

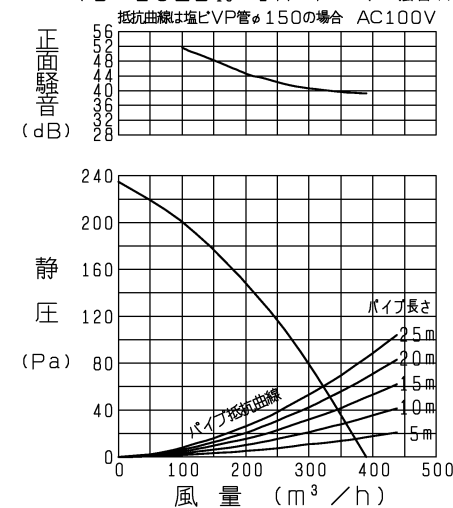

正面騒音は、室外側ダクト内音が測定室に出ないように、
 グリル正面(下方)より1m離れた地点でのAレンジによる値です。

■ 特性表(適用製品と本グリル(P-315GB-W)を組み合わせた場合の特性値です。)

適用製品	定格電圧 (V)	定格周波数 (Hz)	設定	定格電流 (A)	定格消費電力 (W)	風量 (m³/h)	有効換気風量 (m³/h)		騒音 (dB)	質量 (kg)
							1'4"長さ20mm時	1'4"長さ30mm時		
VD-18ZLXP ₁₀ -IN	100	60	強	0.38	36	330	285	275	33	5.9
			24時間換気(弱)	0.23	13	180	150	140	20	
VD-20ZLX ₁₀ -IN			強	0.48	46	380	330	310	35.5	5.9
			24時間換気(弱)	0.3	18	210	170	160	22.5	
VD-20ZLXP ₁₀ -IN			強	0.62	62	480	400	375	42	6.3
			24時間換気(弱)	0.4	26	280	230	220	29	
VD-18ZB ₁₀ -IN	-	-	-	0.295	29.5	300	-	-	30	5.7
VD-20ZB ₁₀ -IN	-	-	-	0.49	49	390	-	-	36	5.9

※特性は JIS C 9603 に基づく。

※仕様は場合により変更することがあります。

第3角図法	三菱電機株式会社	形名	P-315GB-W ダクト用換気扇 着せ替えインテリアグリル(別売品)	
作成日付	2015- 3-25	整理番号	NB309165C	3/3