

品名	高性能フィルター	台数	
形名	PZ-N15RFM5, PZ-N25RFM5, PZ-N35RFM5, PZ-N50RFM5 PZ-N65RFM5, PZ-N80RFM5, PZ-N100RFM5, PZ-N15RFM4, PZ-N65RFM4	記号	

■外形図

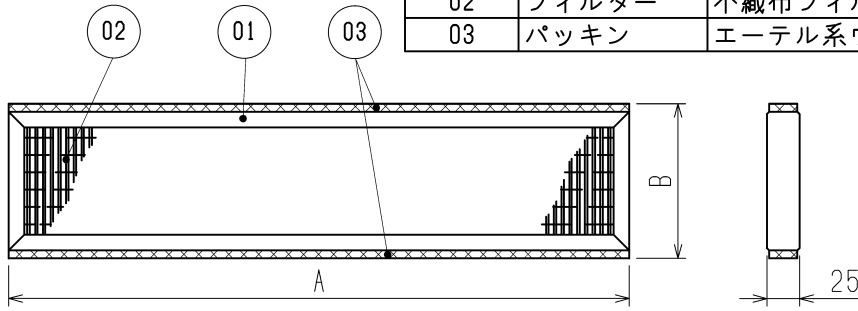

品番	品名	材質	色調
01	フレーム	塩化ビニル樹脂	
02	フィルター	不織布フィルター(比色法捕集効率65%)	
03	パッキン	エーテル系ウレタンフォーム	

第三角法	単位	尺度
	mm	非比例尺

形名	変化寸法(mm)		1枚当たり フィルター数	必要 セット数	適用本体形名	圧力損失特性 数量目盛
	A	B				
PZ-N15RFM5	409	136	1	1	LGH-N15RXW, RN15RXV, N15RXW2, RN15RXV2	-
PZ-N25RFM5	322	136	2	1	LGH-N25RX2, 25RS2, N25RX3, 25RS3, N25RXW, RN25RXV LGH-N25RXW2, RN25RXV2, N25RX4	-
PZ-N35RFM5	392	166	2	1	LGH-N35RX2, 35RS2, N35RX3, 35RS3, N35RXW, RN35RXV LGH-N35RDF4(-DM), N35RXW2, RN35RXV2, N35RX4	-
PZ-N50RFM5	463	166	2	1	LGH-N50RX2, 50RS2, N50RX3, 50RS3, N50RXW, RN50RXV LGH-N50RDF4(-DM), N50RXW2, RN50RXV2, N50RX4	-
PZ-N65RFM5	391	223	2	1	LGH-N65RXW, RN65RXV, N65RXW2, RN65RXV2	-
PZ-N80RFM5	444	223	2	1	LGH-N80RX2, 80RS2, N80RX3, 80RS3, (R)N80RXV LGH-(R)N80RXV2, N80RX4	(※1)
				2	LGH-N150RX2D, N150RX3D, (R)N150RXVD LGH-(R)N150RXV2D, N150RX4D	(※2)
PZ-N100RFM5	558	223	2	1	LGH-N100RX2, 100RS2, N100RX3, 100RS3, (R)N100RXV LGH-N80RDF4(-DM), N100RDF4(-DM)	(※3)
				2	LGH-N200RX2D, N200RX3D, (R)N200RXVD LGH-(R)N200RXV2D, N200RX4D	(※4)
PZ-N15RFM4	542	112	1	1	LGH-N15RX2, 15RS2, N15RX3, 15RS3, N15RX4	-
PZ-N65RFM4	423	205	2	1	LGH-N65RX2, 65RS2, N65RX3, 65RS3, N65RX4	-

* : 形名末尾D付タイプも同じく適用できます。

■圧力損失特性

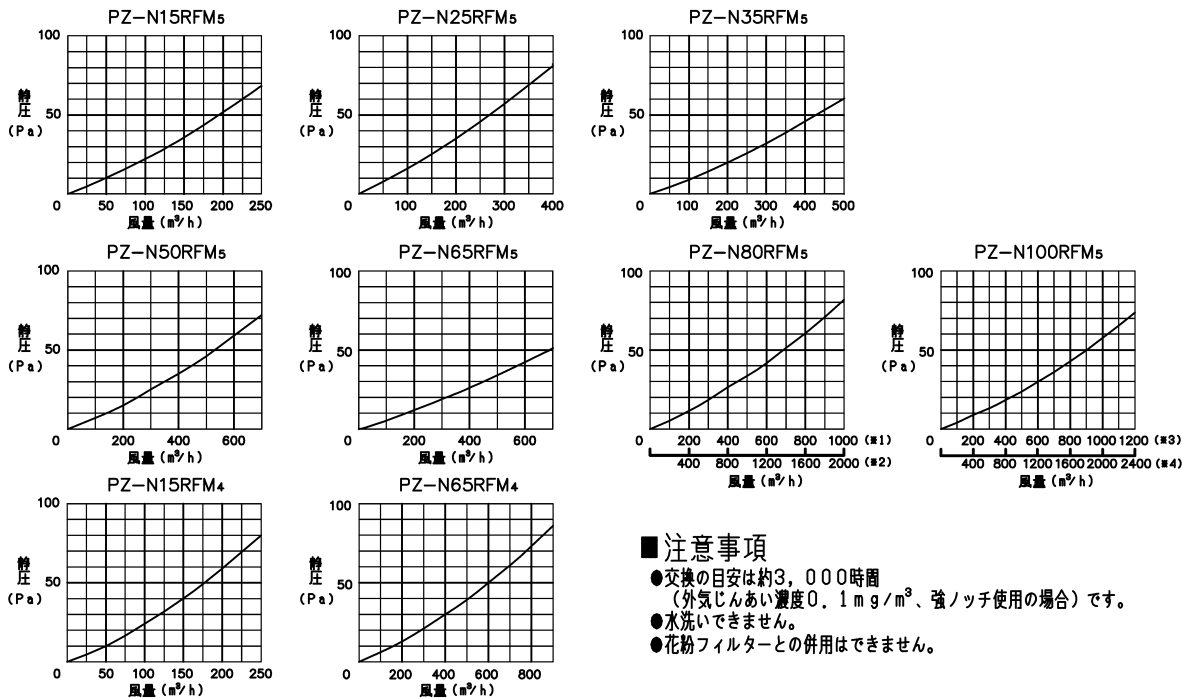

■注意事項

- 交換の目安は約3,000時間
(外気じんあい濃度0.1mg/m³、強ノッチ使用の場合)です。
- 水洗いできません。
- 花粉フィルターとの併用はできません。

仕様書	作成日付	品名	高性能フィルター
		形名	PZ-N15, 25, 35, 50, 65, 80, 100RFM5 PZ-N15, 65RFM4
三菱電機株式会社	2023-12-25	整理番号	ND120037D
			1/5

■ 高性能フィルター組込特性曲線図 (LGH-NRX4)

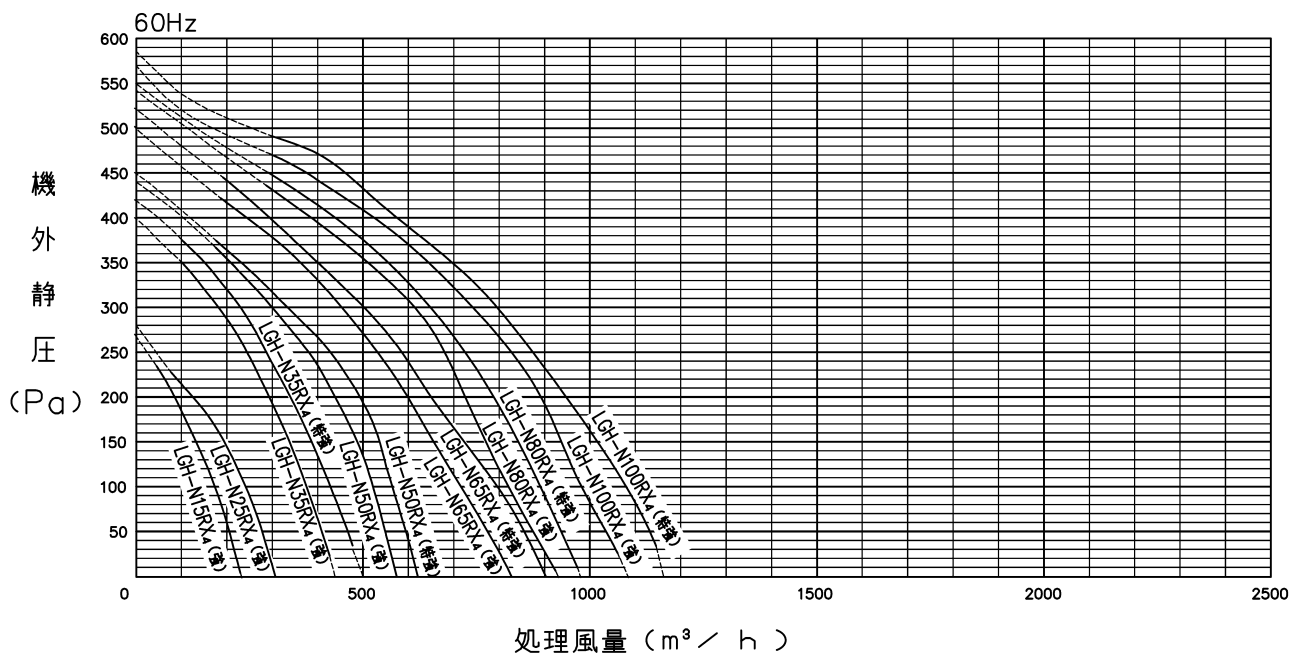
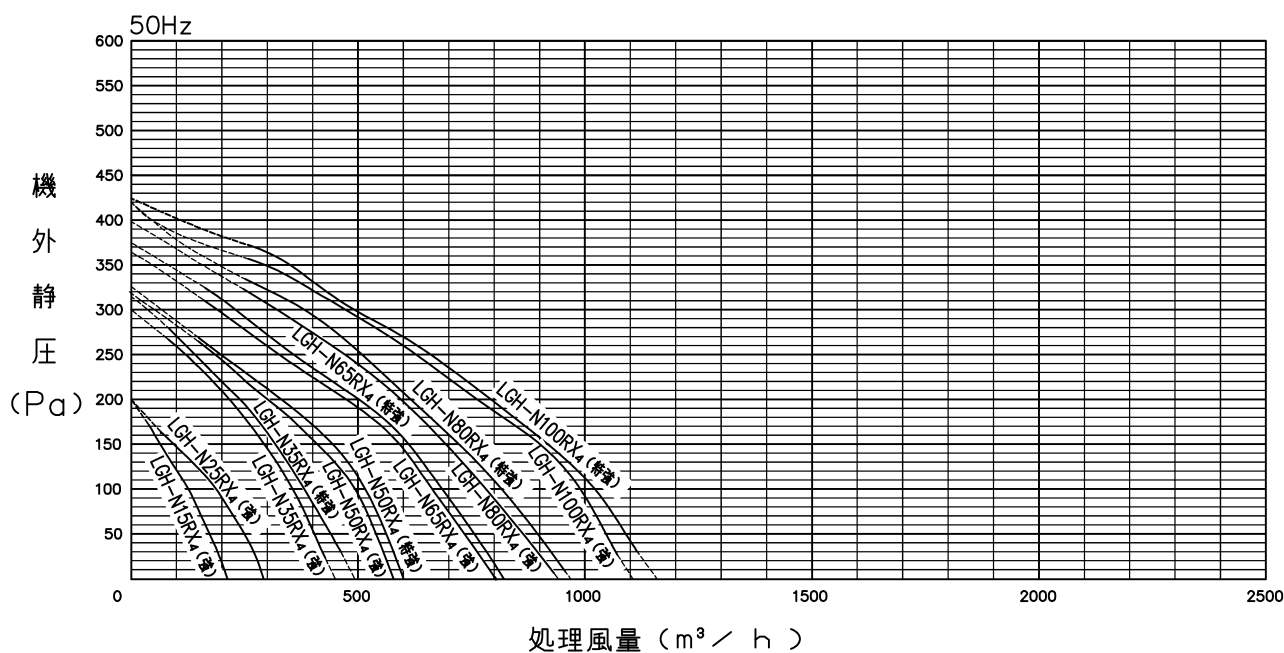

- * 形名末尾3, 2付タイプのQ-H特性は、形名末尾4付タイプと同じ
- * スタンダードタイプ (NRS) の特性はマイコンタイプ (NRX) と同じ
- * 破線部は参考値です (JIS B 8628:2017 規定外の試験方法で実施)

仕様書	作成日付	品名	高性能フィルター PZ-N15, 25, 35, 50, 65, 80, 100RFM5 PZ-N15, 65RFM4	
三菱電機株式会社	2023-12-25	整理番号	ND120037D	2/5

■ 高性能フィルター組込特性曲線図 (LGH-NRX4D)

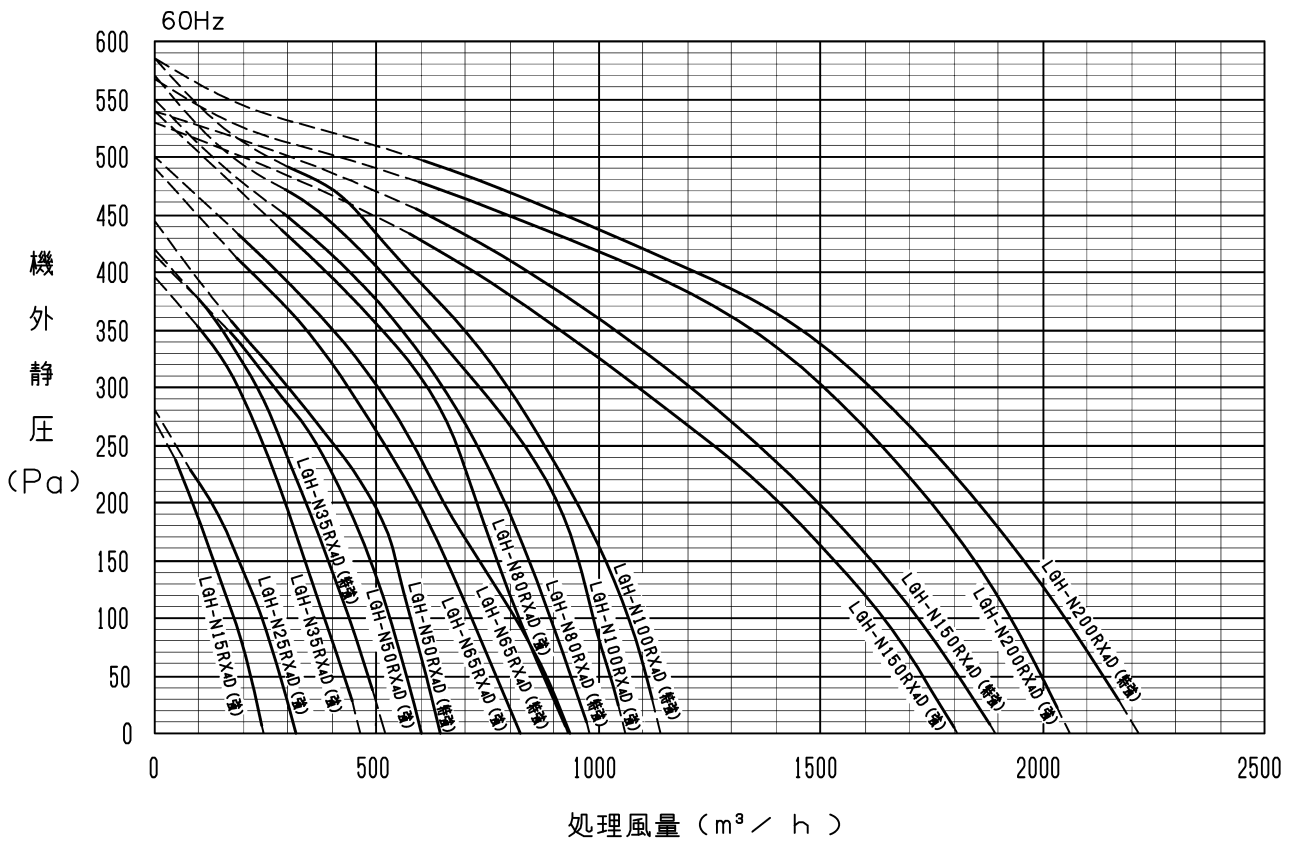
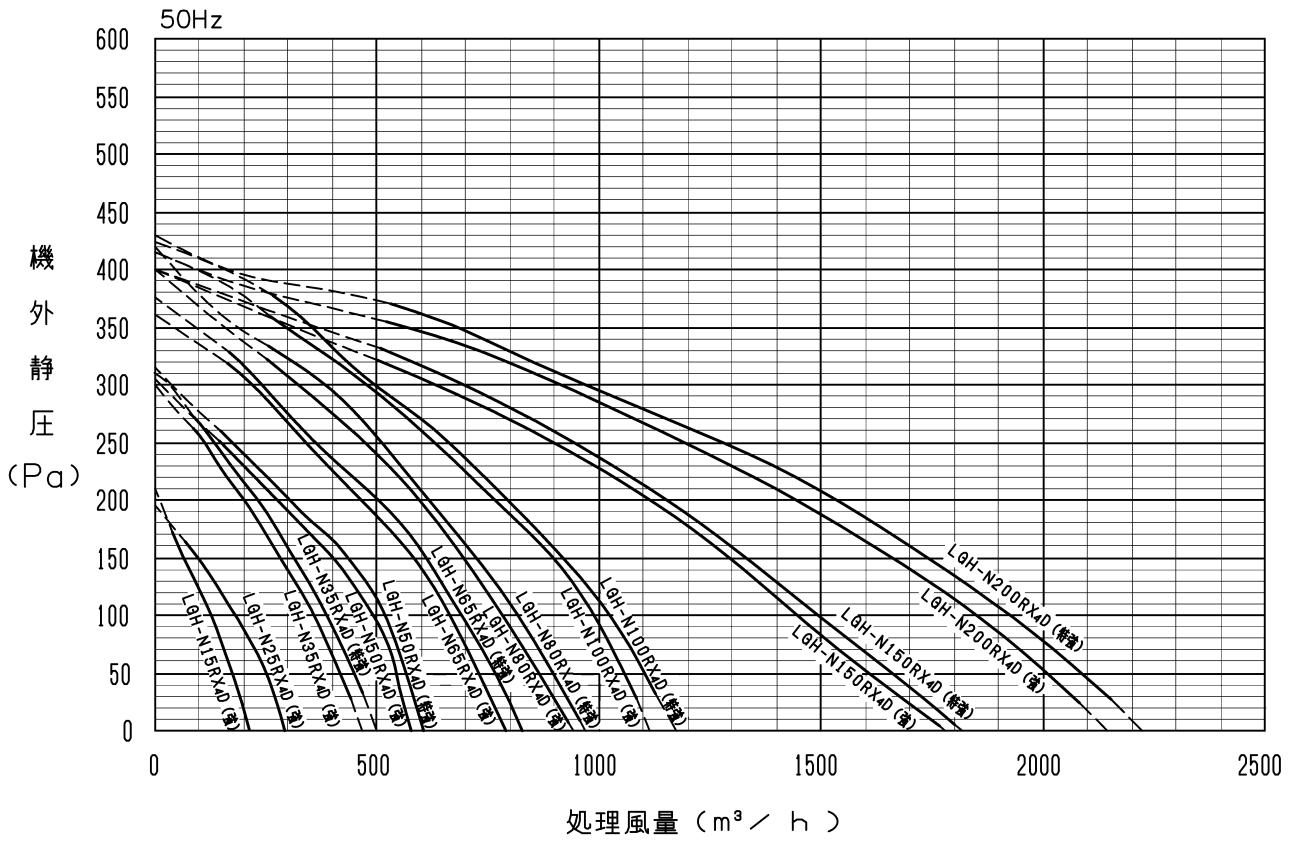

- * 形名末尾3, 2付タイプのQ-H特性は、形名末尾4付タイプと同じ
- * スタンダードタイプ (NRSD) の特性はマイコンタイプ (NRXD) と同じ
- * 破線部は参考値です (JIS B 8628:2017規定外の試験方法で実施)

仕様書	作成日付	品名	高性能フィルター PZ-N15, 25, 35, 50, 65, 80, 100RFM ₅ PZ-N15, 65RFM ₄	
三菱電機株式会社	2023-12-25	整理番号	ND120037D	3/5

■ 高性能フィルター組込特性曲線図 (LGH-NRXW₂, LGH-NRXV₂(D)タイプ)

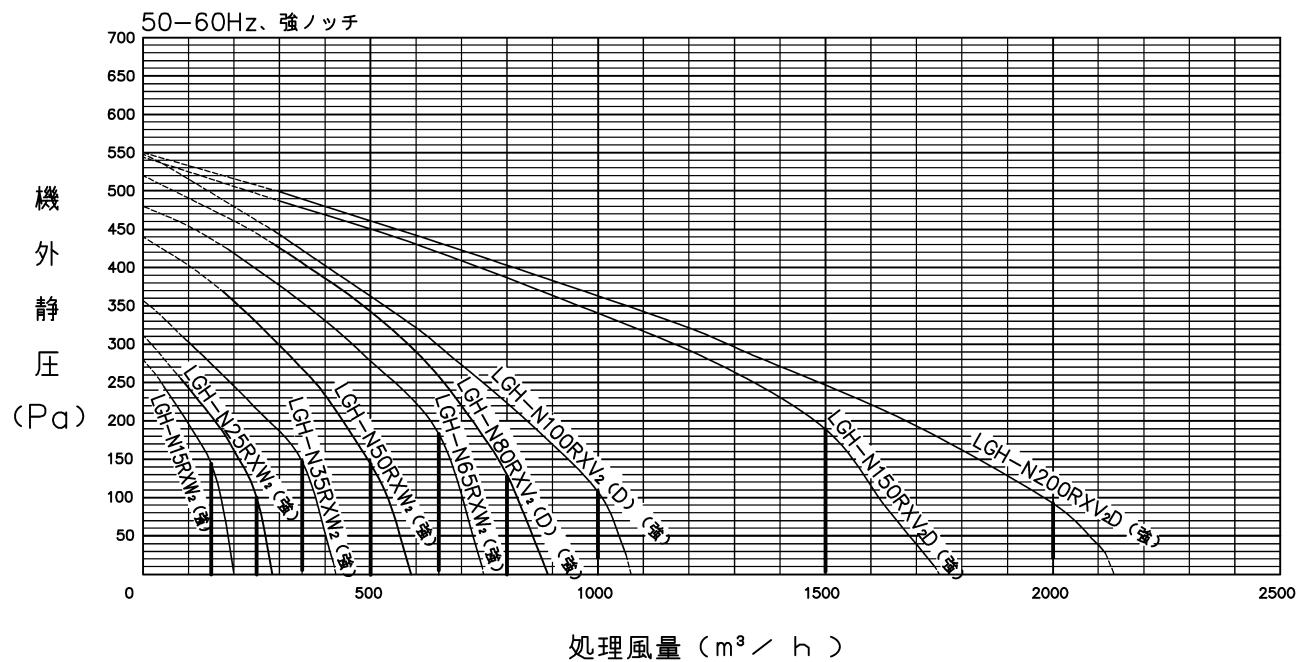
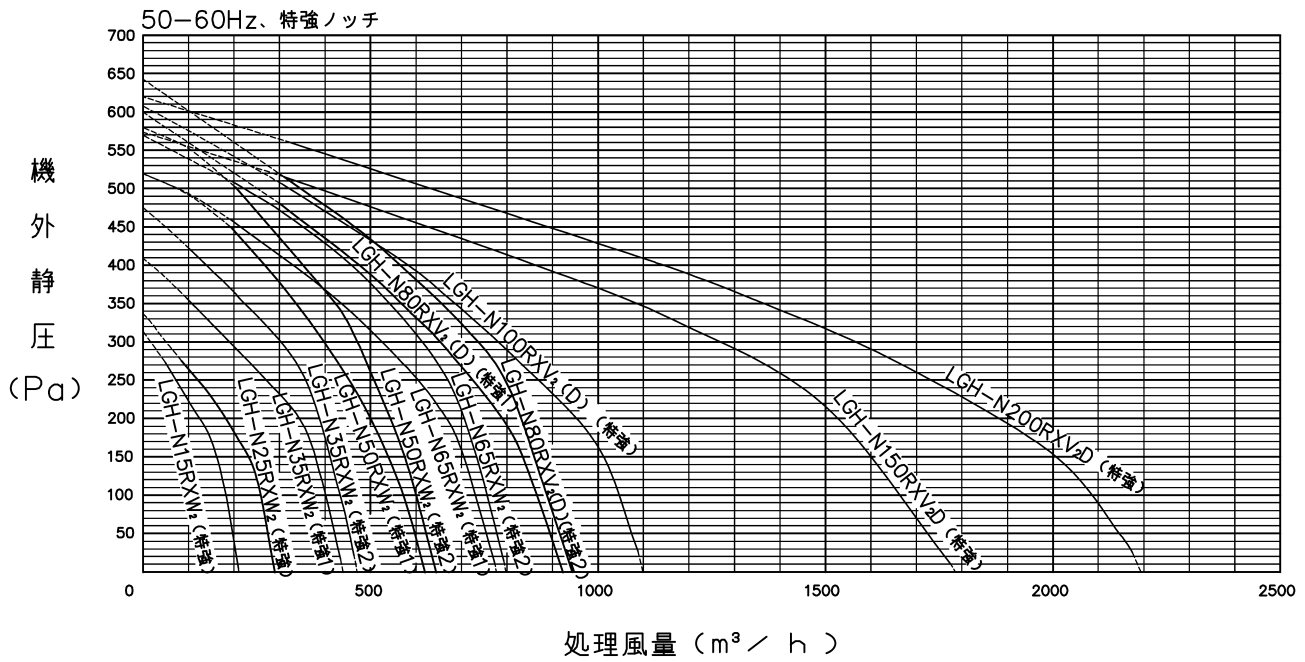

*破線部は参考値です(JIS B 8628:2017規定外の試験方法で実施)

*太線部は定風量制御設定時

*DCリプレースマイコンタイプ(LGH-RNRXV₂(D))の特性は
DCマイコンタイプ(LGH-NRXW₂, NRXV₂(D))の特性と同じ

仕様書	作成日付	品名	高性能フィルター PZ-N15, 25, 35, 50, 65, 80, 100RFM ₅ PZ-N15, 65RFM ₄	
三菱電機株式会社	2023-12-25	整理番号	ND120037D	4/5

■ 高性能フィルター組込特性曲線図 (LGH-NRDF₄タイプ)

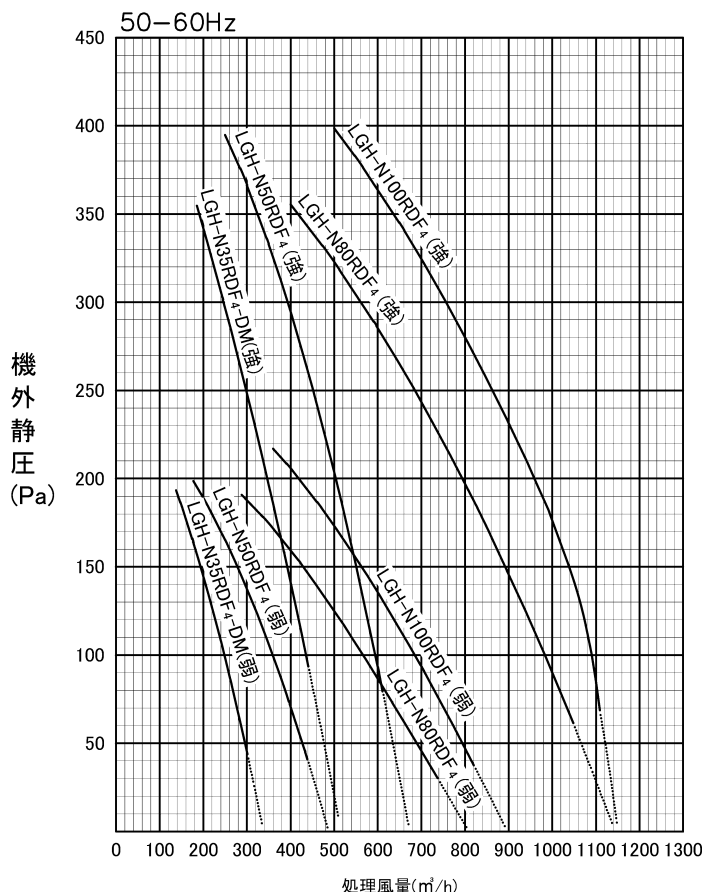

*破線部は参考値です(JIS B 8628:2017規定外の試験方法で実施)

*ドレンアップメカ内蔵機種(形名末尾-DM)特性は標準機種の特性と同じ

仕 様 書	作成日付	品 名	高性能フィルター PZ-N15, 25, 35, 50, 65, 80, 100RFM ₅ PZ-N15, 65RFM ₄	
三菱電機株式会社	2023-12-25	整理番号	ND120037D	5/5