

■ タケノコジョイント7A VEZ-7TJ<sub>2</sub>

タケノコジョイント7A: 10個入り

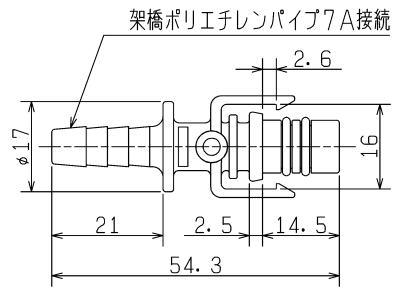

■ タケノコジョイント10A VEZ-10TJ<sub>2</sub>

タケノコジョイント10A: 10個入り

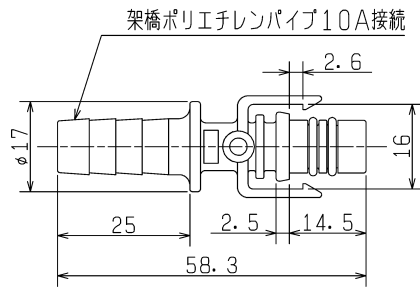

■ 止水ジョイント VEZ-SJ<sub>2</sub>

止水ジョイント: 10個入り

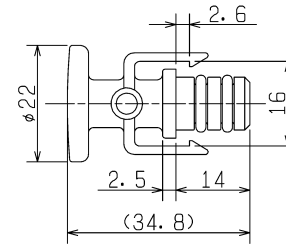

■ ヘッダークリップ VEZ-HC

ヘッダークリップ: 10個入り

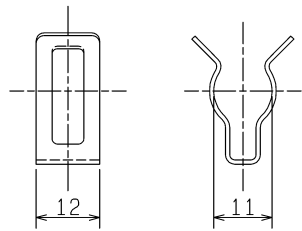

■ ジョイント取外部材 VEZ-JTH

ジョイント取外部材: 1セット

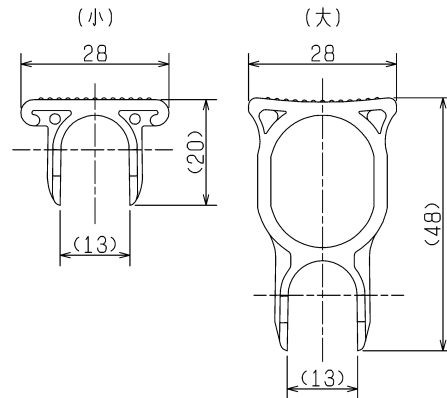

■ 樹脂管バンド7A VPZ-7PB

樹脂管バンド7A: 10個入り

適用範囲:  $\phi 9.6 \sim \phi 10.4$   
板厚: 0.6t

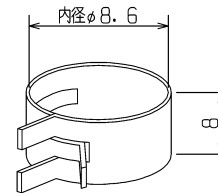

■ 樹脂管バンド10A VPZ-10PB

樹脂管バンド10A: 10個入り

適用範囲:  $\phi 12.6 \sim \phi 13.4$   
板厚: 0.7t

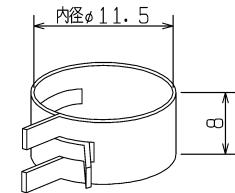

■ 対象機器

対象機器	形名
ヒートポンプ式 冷温水システム	VEH-304HCD-K, VEH-406HCD-K/M, VEH-507HCD-K/M, VEH-712HCD-K/M

(単位: mm)

※仕様は場合により変更することがあります。

第3角図法	 三菱電機株式会社	形名	ヒートポンプ式冷温水システム用 ヘッダージョイント部材 タケノコジョイント7A: VEZ-7TJ <sub>2</sub> 、ジョイント取外部材: VEZ-JTH タケノコジョイント10A: VEZ-10TJ <sub>2</sub> 、樹脂管バンド7A: VPZ-7PB 止水ジョイント: VEZ-SJ <sub>2</sub> 、樹脂管バンド10A: VPZ-10PB ヘッダークリップ: VEZ-HC
作成日付	2016-06-01	整理番号	NN116020