

mitsubishi

三菱 自動風呂給湯 電気温水器 **ダイヤホット**

フルオート
ダブル追いだき

時間帯別電灯対応通電制御型／深夜電力通電制御型(8時間)

高圧力型 電気温水器

形名 SRT-3767WFUD-BL (タンク容量:370L)
SRT-4667WFUD-BL (タンク容量:460L)
SRT-4667WFUDM-BL (タンク容量:460L)
SRT-5567WFUD-BL (タンク容量:550L)

SRT-3767WFU-BL (タンク容量:370L)
SRT-4667WFU-BL (タンク容量:460L)
SRT-4667WFUM-BL (タンク容量:460L)
SRT-5567WFU-BL (タンク容量:550L)

※リモコンは別売です。

- デラックスリモコン…台所リモコン(形名:RMC-7WKD)／浴室リモコン(形名:RMC-7WBD)
- スタンダードリモコン…台所リモコン(形名:RMC-7WK)／浴室リモコン(形名:RMC-7WB)

取扱説明書

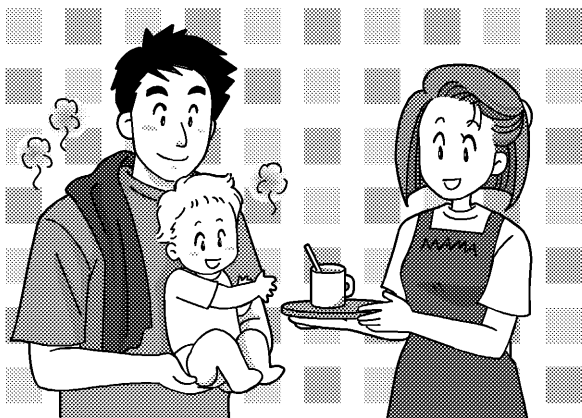

この温水器は、申請によって通電制御型として電気料金の割引が適用されます。適用を受けるため、必ず、据付工事店(販売店)または最寄りの電力会社にご相談の上、申請を行なってください。
(買い替え時などで機種変更した場合でも、電力会社へ申請が必要です。)

- 正しく安全にお使いいただくため、ご使用前にこの取扱説明書を必ずお読みください。そのあと大切に保管し、必要なときお読みください。
- 保証書、据付工事説明書(チェックリストが入っています。)、据付工事確認書は必ず所定の記載事項を確かめて、据付工事店(販売店)からお受け取りください。
- お客さまご自身では据付けないでください。安全や機能の確保ができません。
- 試運転は、据付工事店立ち合いのもとで行ってください。その際、安全を確保するための正しい使い方について、据付工事店から説明を受けてください。
- この温水器を他に売ったり譲渡されるときなどには、次の所有者となる方が安全な正しい使用方法を知るために、この取扱説明書と据付工事説明書、保証書などを次の所有者の方へ渡してください。

高圧力型

- 「高圧力型」を事業者さまが事務所、店舗などでご使用される場合は、労働安全衛生法の規程があり、特別な申請が必要です。必ず、販売会社担当部門にお問合せください。(同梱されている「事業者さまへのご案内」を必ずお読みください。)
- この商品は日本国内専用で、外国では使用できません。また、アフターサービスもできません。
This appliance is designed for domestic use in Japan only and cannot be used in any other country.
No servicing is available outside of Japan.

この取扱説明書は再生紙を使用しました。

はじめに

この電気温水器は、お客さまのご利用状況に合わせて、リモコンを「デラックスリモコン」と「スタンダードリモコン」からお選びいただけるようになっています。

本書では、「デラックスリモコン」と「スタンダードリモコン」のもつ機能を、まとめて説明してありますので、お使いになる前に、どちらのタイプをご利用かご確認ください。

デラックスリモコン (RMC-7WKD/RMC-7WBD)

台所リモコン

形名 (RMC-7WKD)

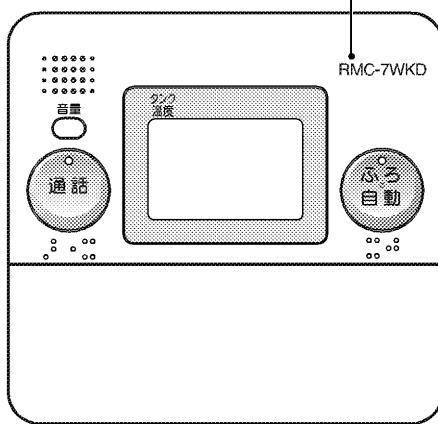

浴室リモコン

形名 (RMC-7WBD)

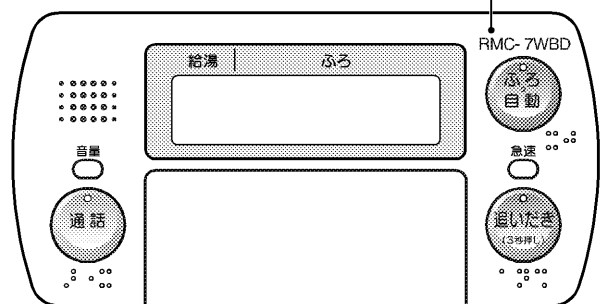

■音声ガイド、インターホン機能 付き

スタンダードリモコン (RMC-7WK/RMC-7WB)

台所リモコン

形名 (RMC-7WK)

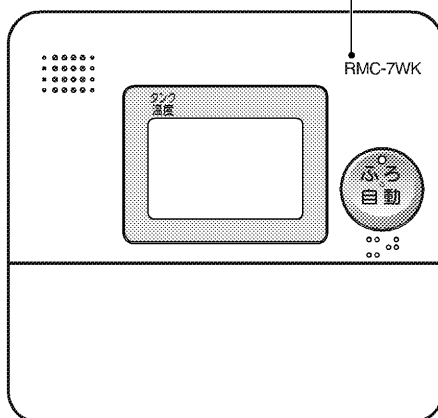

浴室リモコン

形名 (RMC-7WB)

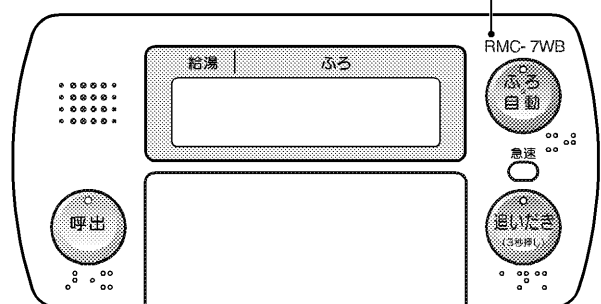

■音声ガイド、インターホン機能 なし

■呼出機能 付き

もくじ

ページ

ご使用の前に

特長	4
●おふろの準備が簡単・便利／便利なインターホン、音声ガイド機能(デラックスリモコンのみ)／ 万一のとき水が使えます／2つの温度設定(ツイン湯温コントロール)／電気温水器とは	
安全のために必ずお守りください	6
ご使用にあたってのお願い	9
各部のなまえ	
●デラックスリモコン(台所リモコン/浴室リモコン)	10
●スタンダードリモコン(台所リモコン/浴室リモコン)	12
●本体	14
準備	15
●時刻を合わせる	16
●タンクのわき上げ温度を設定する	17
●たくさんお湯を使う(わき増し)	18

使いかた

「蛇口やシャワー」に行くお湯の温度を決める	19
おふろにお湯を入れる(ふろ自動運転)	20
入浴中にできること	24
●お湯をたす(たっぶり)／お湯の温度を下げる(ぬるく)／台所リモコンと話す(通話)／人を呼ぶ(呼出)／ お湯の温度を上げる(追いだきをする)	
きめた時間にお湯を入れる(ふろ自動予約)	26
インターホンを使う(デラックスリモコンのみ)	27
音声ガイドの音量を調節する(デラックスリモコンのみ)	28

こんなとき

数日間 温水器を使わないとき	29
長期間 使用しないとき	30
災害時などにお湯を取り出す	31
冬がきたら凍結防止をする	32
停電したとき	33
浴室リモコンの表示を消したいとき	33
日常のお手入れと点検	34
故障かな?	36
アフターサービス	40
定期点検(有料)	42
用語解説・その他	43
仕様	裏表紙

特長 (おふろが簡単・便利でラクラク操作)

「フルオート」とは、家の中の蛇口でお湯を使うだけでなく、おふろに自動でお湯を入れて(湯はり)、保温、追いだきすることもできる高級タイプの電気温水器です。

おふろの準備が簡単・便利 (ふろ自動運転)

- 「ふろ自動」スイッチを押すだけでお湯がはれます。(予約もできます。P26)
- お湯の温度やお湯の量を保ちます。(標準で4時間、変更可能 P22)

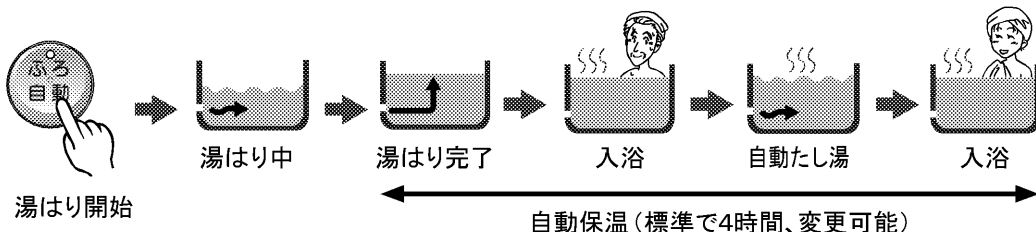

便利な音声ガイド&インターホン機能

(デラックスタイプのリモコン使用時のみ)

声を音声でわかりやすくお知らせする音声ガイダンス(本書では音声ガイドと呼びます。P28)と、浴室と台所でスムーズに会話ができる双方向ハンズフリーインターホン(本書ではインターホンと呼びます。P27)を搭載。インターホンは、ちょっとした用事に大変便利で、お子さまやお年寄りがひとりで入浴しているときなどにも安心です。

音声ガイド



インターホン



万一のとき水が使えます (ウォーターストック)

断水時や地震などの万一の災害時は、タンクのお湯(水)を生活用水として利用できます。(P31)

(操作方法は、本体の前面カバーにも貼ってあります。)



2つの温度設定 (ツイン湯温コントロール)

この温水器は、「蛇口に行くお湯の温度 (給湯温度)」と「お風呂に行くお湯の温度 (湯はり温度)」を同時に、別々の違う温度で使用することができます。(ツイン湯温コントロール)

「ツイン湯温コントロール」方式では、例えば、お風呂でたし湯をし、42°Cのお湯を給湯していても、台所等の別の蛇口では、使いたいお湯の温度を同時に利用できます。

お風呂で「42°C」



台所で「35°C」

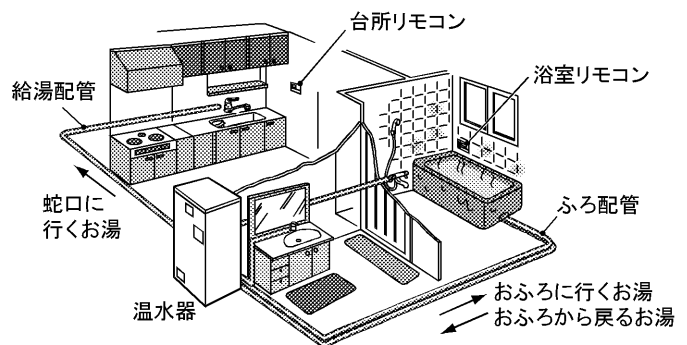
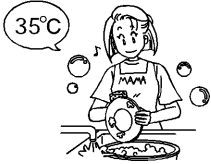

電気温水器とは

電気温水器は、電気代の安い夜間時間帯にお湯をわかして (わか上げ)、タンクにためておき、昼間に使うのが基本です。(関連ページ: [P43](#))

夜にわか上げ

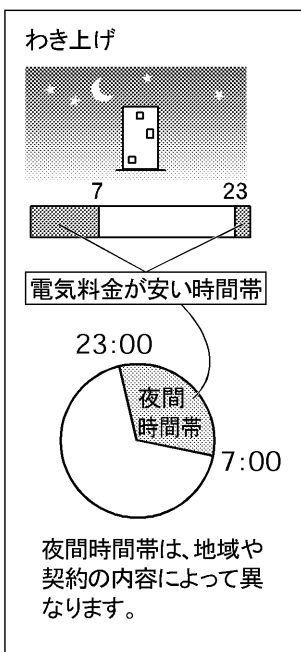

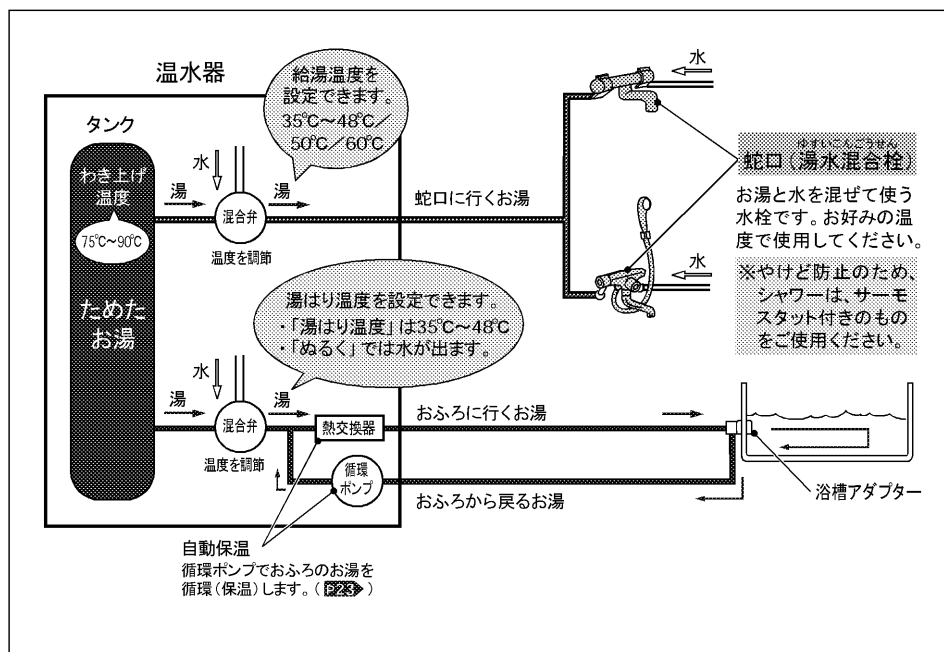

昼間に使う



安全のために必ずお守りください

ご使用前にこの欄を必ずお読みになり、正しく安全にお使いください。
お読みになった後は、据付工事説明書とともにお使いになる方がいつでも見られる所に保管してください。
据付工事説明書も必ず据付工事店（販売店）から受け取ってください。



■誤った取扱いをした場合に生じる危険とその程度を、次の区分で説明しています。

 警告	誤った取扱いをしたときに、死亡や重傷に結びつく可能性があります。
 注意	誤った取扱いをしたときに、傷害または家屋・家財などの損害に結びつきます。

■本文中に使われる図記号の意味は次のとおりです。

(本体表示)

	禁止
	分解禁止
	接触禁止

	アース線接続
	指示にしたがう

	感電注意
	高温注意
	発火注意

警告

給湯時は湯水混合栓 (P5) に
手を触れない



やけどをすることがあります。

使いはじめはやけどに
注意する



特に朝の使いはじめは、
空気の混ざった熱湯が
飛び散る場合があります。



排水時 (P35) はお湯に手を触れない

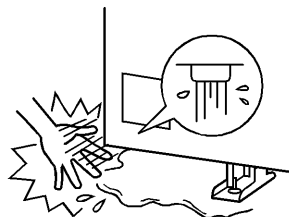

やけどをすることが
あります。

逃し弁点検時 (P34) は内部の配管に
手を触れない



やけどをすることが
あります。

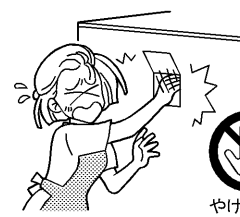

追いだきを使用するときは、
浴槽アダプターから離れる (P25)

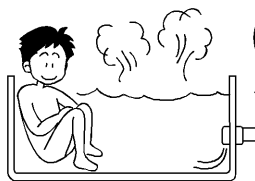

やけどをすることが
あります。

浴槽アダプターの
カバーを外したまま
使用しない



髪の毛等を吸い込まれとれなくなるなど
思わぬ事故を起こすことがあります。

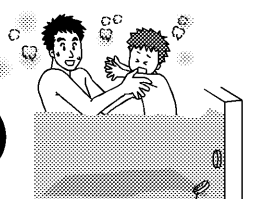

浴槽アダプター
カバー

警告

シャワー使用時は、温度を指先等で確認する

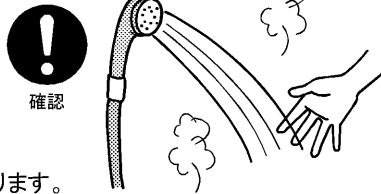

温度を確認せずにシャワーを浴びると、やけどをすることがあります。

入浴するときは、浴槽の温度を指先等で確認する



温度を確認せずに浴槽につかると、やけどをすることがあります。

給湯温度の変更は、他の蛇口の使用状況を確認してから行う (P19)



やけどをすることがあります。浴室でシャワーを使用しているときは、給湯温度の変更をしないでください。

近くにガス類や引火物を置かない

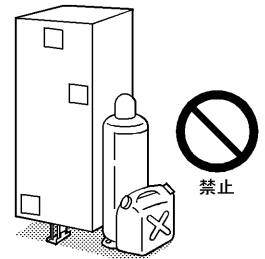

発火・火災になることがあります。

前面カバーを開けない (P14)



開けると、感電することがあります。

改造をしない

(修理技術者以外の方は) 分解・修理をしない



発火したり、異常動作してけがをすることがあります。

アース工事を確認する

工事に不備があると、故障や漏電のときに感電することがあります。

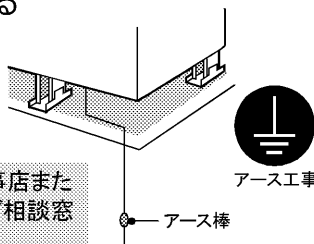

アースの取付けは、据付工事店または「三菱電機 修理窓口・ご相談窓口」へお問合せください。

漏電遮断器 (2カ所) の動作を確認する (P34)



故障のまま使用すると、感電することがあります。

異常 (こげ臭いなど) 時は、漏電遮断器 (2カ所) の電源レバー (P14) を下げて電源を「切」にし、お買い上げの販売店または「三菱電機修理窓口・ご相談窓口」へ連絡する



異常のまま使用すると故障や感電、火災の原因になります。

安全のために必ずお守りください(つづき)

⚠ 注意

そのまま飲用しない



禁止

長期間のご使用によってタンク内に水アカがたまったり、配管材料の劣化などによって水質が変わることがあります。飲用される場合は、下記の点に注意し、必ず一度ヤカンなどで沸騰させてからにしてください。

- 必ず水道法に定められた飲料水の水質基準に適合した水道水を使用してください。
- 熱いお湯が出てくるまでの水(配管にたまっている水)は、雑用水としてお使いください。
- 固形物や変色、濁り、異臭があった場合には、飲用せずに直ちに、据付工事店(販売店)へ点検を依頼してください。

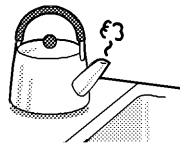

通電はタンクを満水にしてから行う(P15)



満水確認

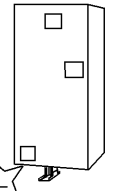

満水になったら水が出ます

タンクに水がない状態で通電すると、ヒーターが過熱して故障の原因になります。

逃し弁の点検をする(P34)



点検

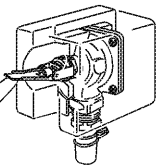

点検しないとタンクや配管が破損したり、逃し弁から水漏れしたりすることがあります。

脚(3カ所)がアンカーボルトで固定されているか確認する



確認

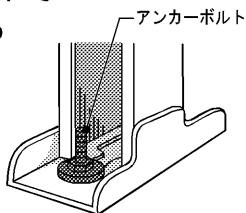

固定されていないと、地震のとき、本体が倒れてけがをすることがあります。

2階以上に据付けた場合、上部振れ止め金具が壁に固定されているか確認する



確認

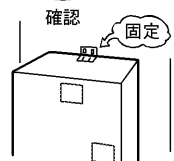

固定されていないと、地震のとき、本体が倒れてけがをすることがあります。

凍結防止対策の確認をする(P32)



確認

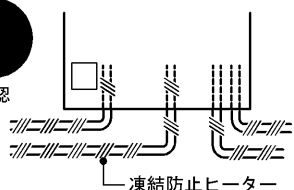

凍結するとタンクや配管が破裂しやけどや水漏れをすることがあります。

床面が防水・排水処理されているか据付工事店へ確認する



確認

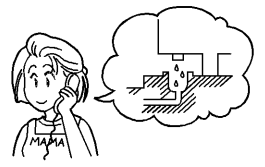

処理されていない場合、水漏れが起きたとき大きな損害につながる可能性があります。

タンクの熱湯を直接排水しない(P30 手順2)



禁止



やけどをすることがあります。また、排水管などを破損することがありますのでタンク内を水にしてから排水してください。

1カ月以上使用しないとき(P30)は、漏電遮断器(2カ所)の電源レバーを下げて電源を「切」にし、タンクの排水をする



電源確認

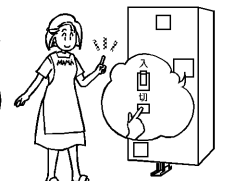

排水しないと水質が変化することがあります。

浴槽アダプターをふさがない



禁止

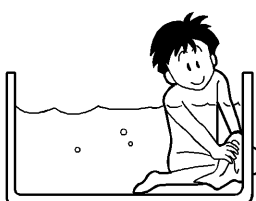

本体や配管が故障し、水漏れすることがあります。

操作カバー・操作窓は閉じる(P14)



電源確認

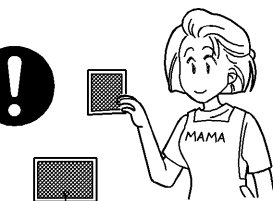

開けておくと雨水やゴミが入り、漏電や感電することがあります。

つまみ(ねじ)は確実に締める

ご使用にあたってのお願い

使用にあたっては、以下のことをお守りください。

お湯を上手に使う

1日に使用できるお湯の量は限りがあります。

- シャワーは止めながら（髪を洗っているときは止めましょう。）
- 洗いものをするときも止めながら

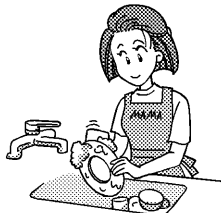

流しっぱなしで使用せず、こまめに止めましょう。特に「高圧力型」は、お湯の勢がよく快適ですが、その分、お湯が出る量も多くなっています。（「標準圧力型」よりも約20%程度多くなります。）

夜間時間帯のご使用について

この温水器は、夜間時間帯（リモコンに「わき上げ中」が表示されているとき）にお湯をわかしますので、この時間帯にお湯を使うと、昼間にわき増しを行い電気代が高くなる場合があります。（時間帯別電灯契約の場合）

電気料金が安い時間帯

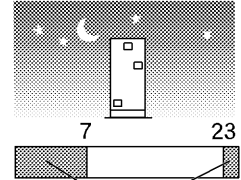
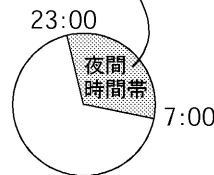

電気料金が安い時間帯

夜間時間帯は、地域や契約の内容によって異なります。

契約している電力制度を確認する

契約している電力制度によって一部ご利用いただけない機能※があります。（P15）

ご契約の電力制度を据付工事店（販売店）にご確認ください。



※深夜電力制度でご契約のお客さまは、わき増し機能（P18）をご利用できません。

リモコンの時刻を確認する

リモコンの時刻が進んだり遅れたりした場合は、台所リモコンで時刻を合わせ直してください。（P16）



時間帯別電灯料金制度を使用されている場合

時刻がずれていると、タンク内をわか上げるとき、ずれた分の時間は電気料金の高い昼間電力を使用するため、電気料金は割高になります。

「追いだき」についてのお願い

追いだき（P25）を行うと、浴槽アダプターから、熱いお湯が出ます。

お子さまや高齢者の方の取扱いについては、特に注意してください。

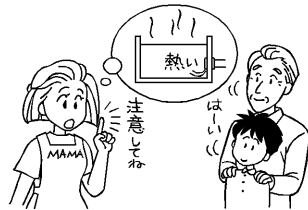

安全のため、追いだきスイッチは3秒以上押さないとお湯が出ません。

湯はりをするときのお願い

湯はりをする（P20）ときは、次のことをご確認ください。

- 浴槽の残水を排水して排水栓を閉じる
- 浴槽のふたをする

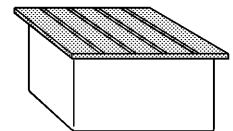
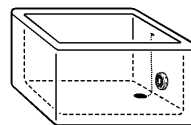

「ふろ自動予約（P26）」を行うときも同様です。

入浴剤を使うときのお願い

〈避けて頂きたい入浴剤〉

ふろ循環ポンプの不具合や配管等の金属腐食の原因になります。

- 炭酸ガスにより発泡させるもの
- 硫黄成分が含まれるもの
- 炭酸カルシウムを含むもの（濁り湯状にさせるもの）

浴槽アダプターの取付位置を確認する

浴槽アダプターが正しく取付けられているか確認してください。（正しい取付位置の目安は、浴槽の底面から約10～15cm程度の高さです。）

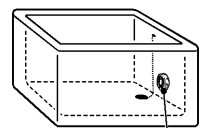

浴槽アダプター

各部のなまえ (デラックスリモコン)

台所リモコン (RMC-7WKD)

(フタを開けた状態です。)

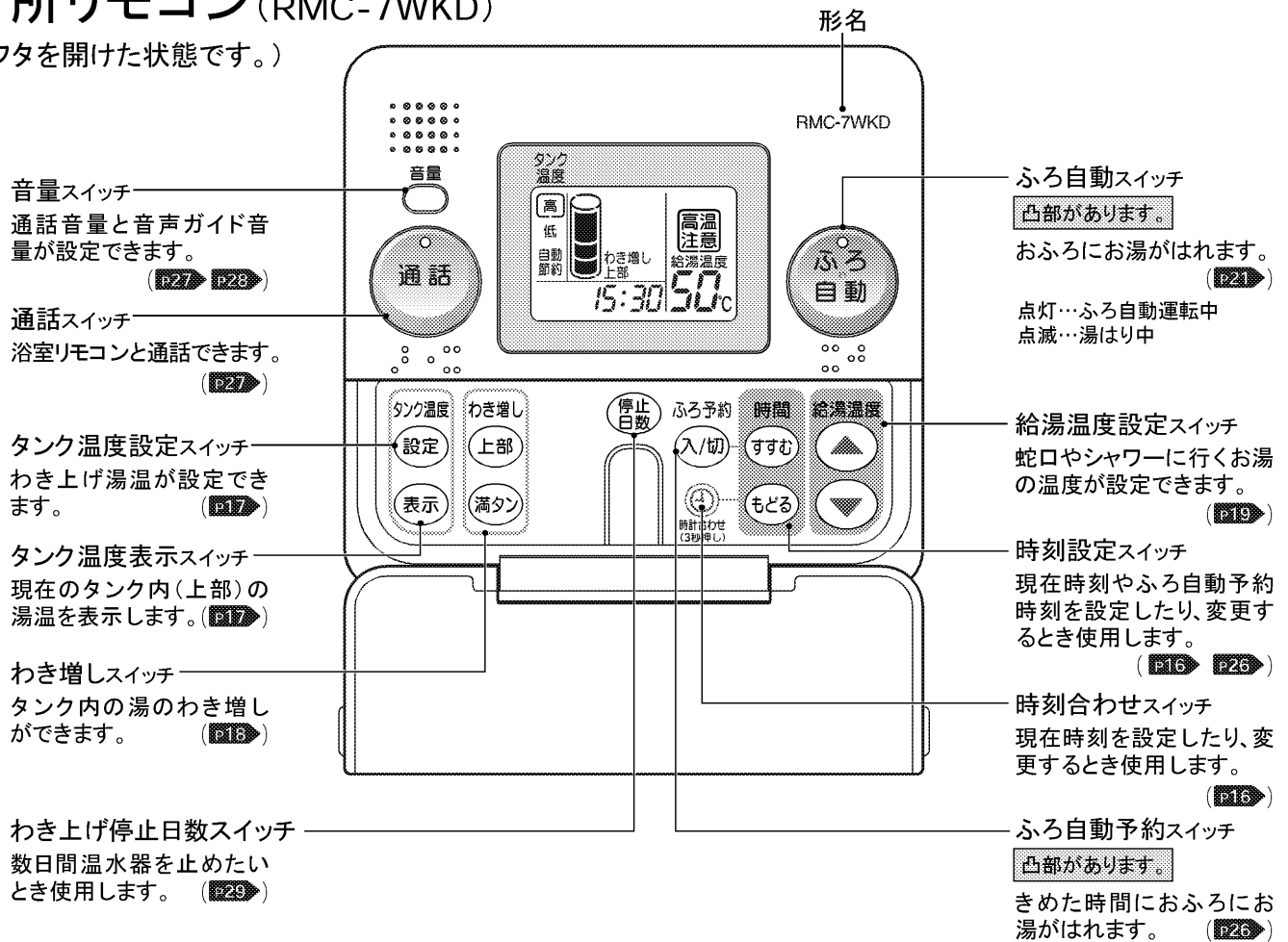

表示部 (説明のため、画面はすべての表示が点灯した状態にしてあります。)

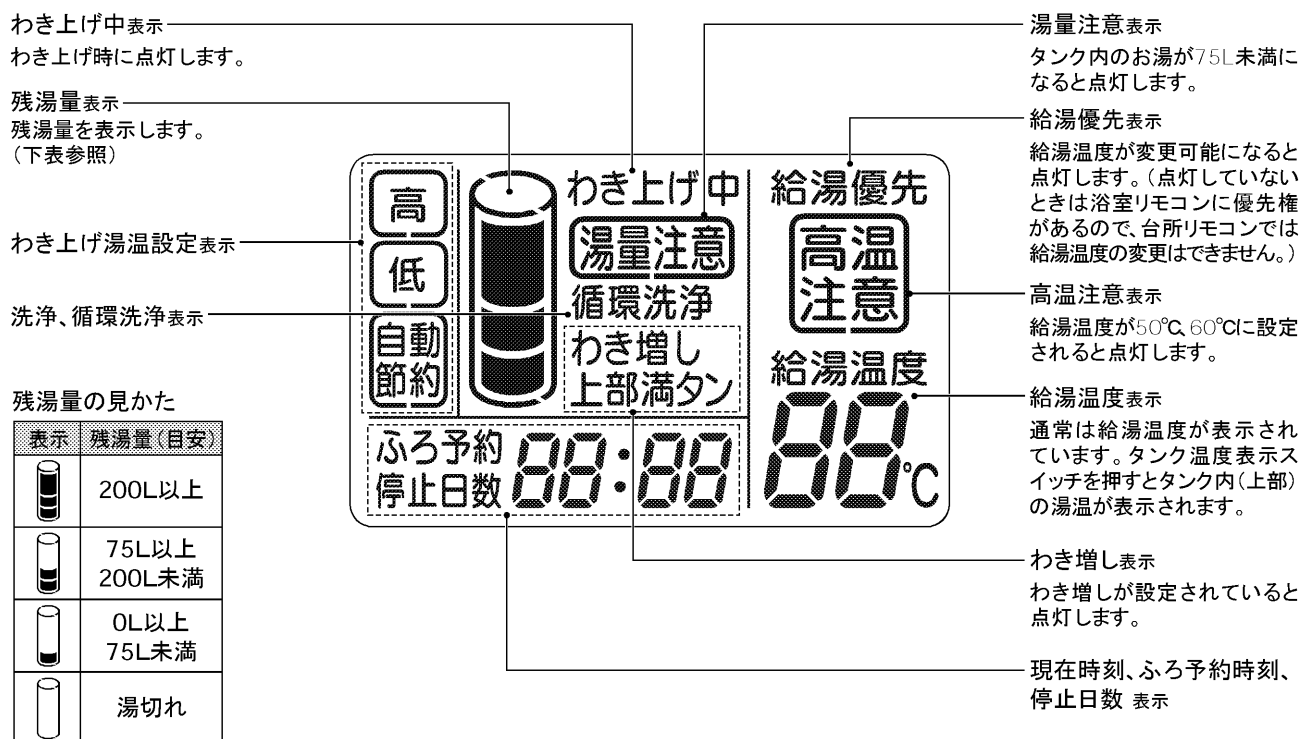

浴室リモコン (RMC-7WB)

(フタを開けた状態です。)

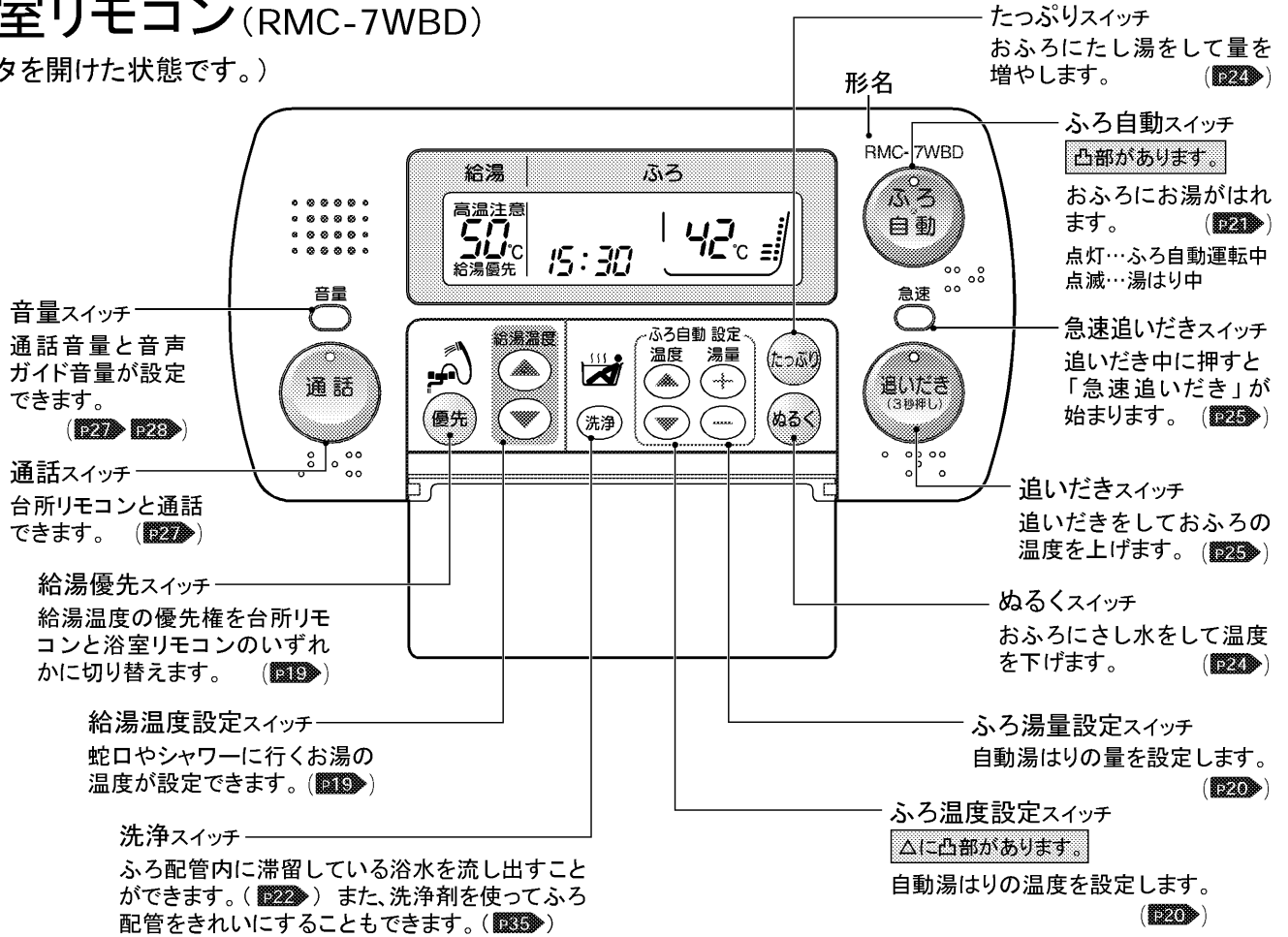

表示部 (説明のため、画面はすべての表示が点灯した状態にしてあります。)

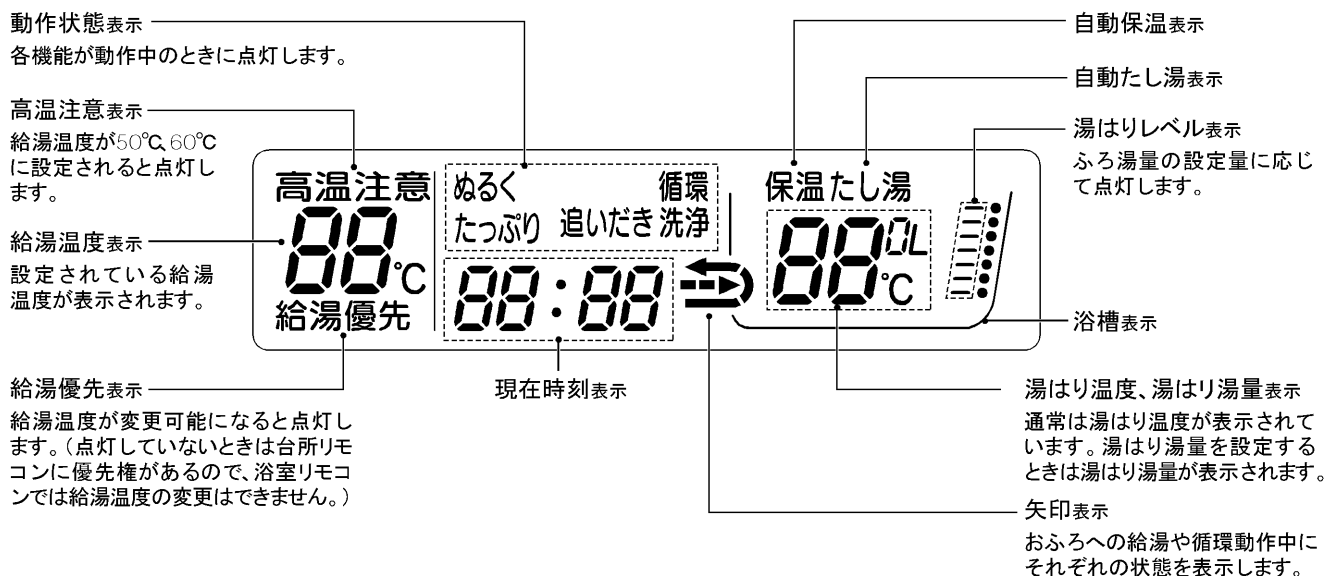

- お願い**
 - 台所リモコンは、防水タイプではありません。水をかけないでください。故障の原因になります。
 - 浴室リモコンは、防水タイプですがなるべく水をかけないでください。故障の原因になります。
- お知らせ**
 - 台所リモコン表示部のバックライトの点灯は、スイッチを押してから約1分間です。
 - 浴室リモコンの表示部は消灯させることができます。(P33)

各部のなまえ (スタンダードリモコン)

台所リモコン (RMC-7WK)

(フタを開けた状態です。)

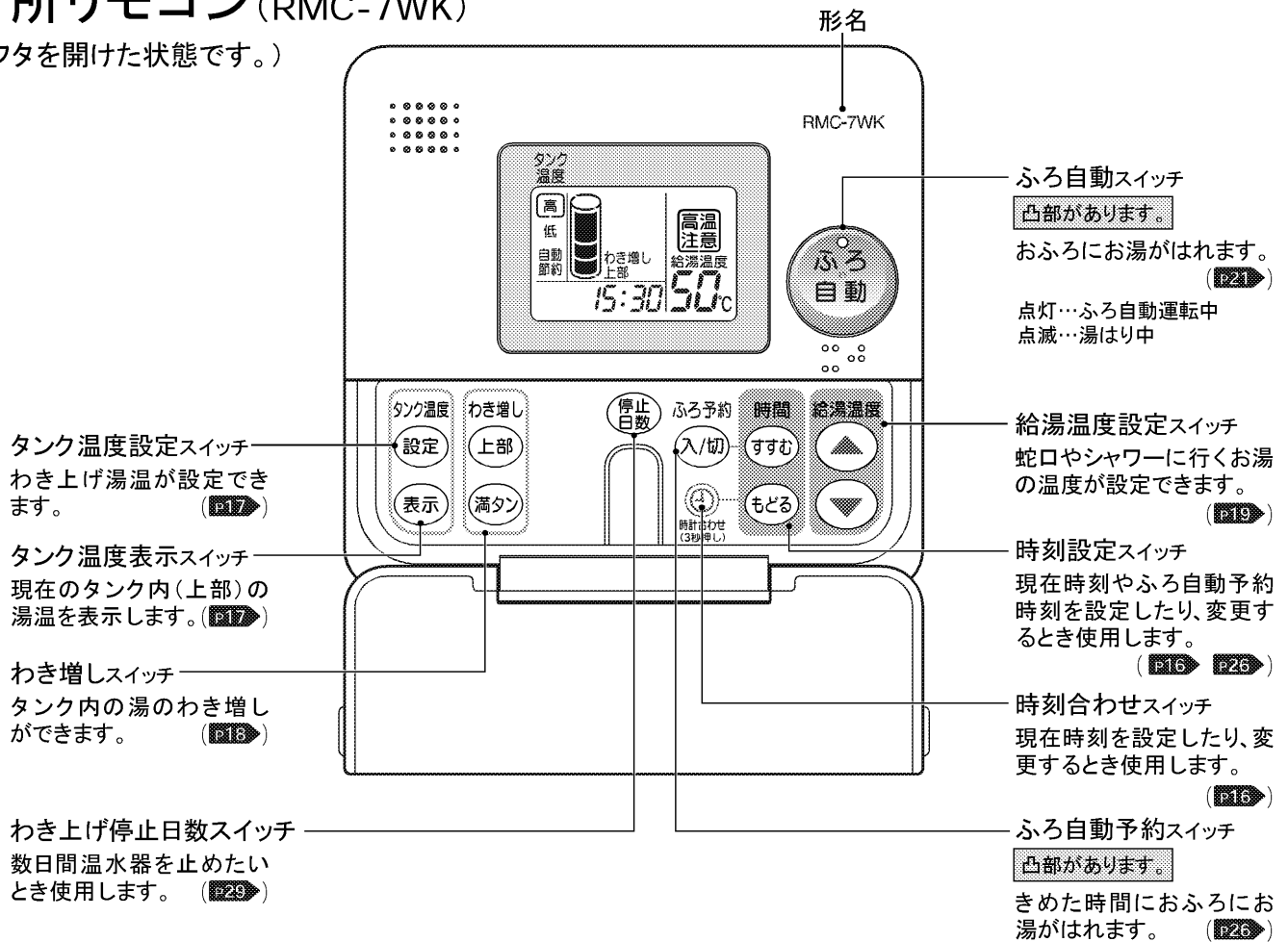

表示部 (説明のため、画面はすべての表示が点灯した状態にしてあります。)

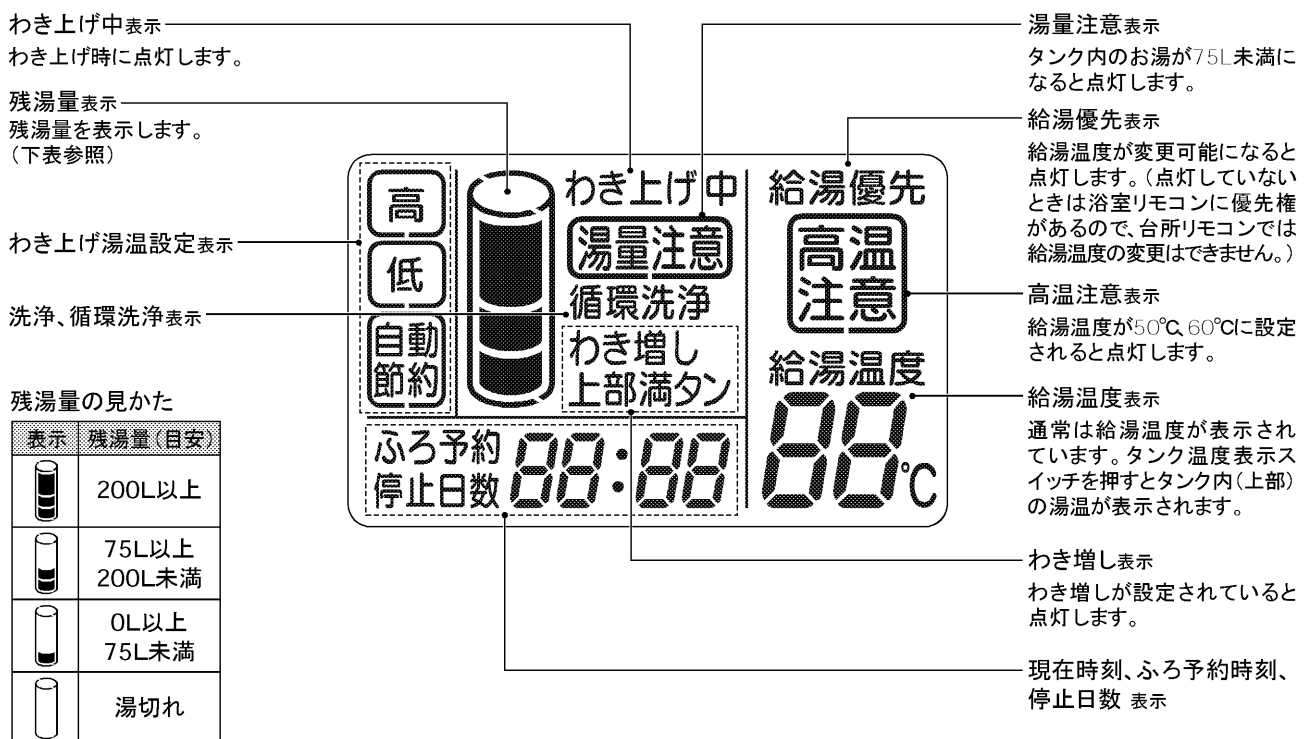

浴室リモコン (RMC-7WB)

(フタを開けた状態です。)

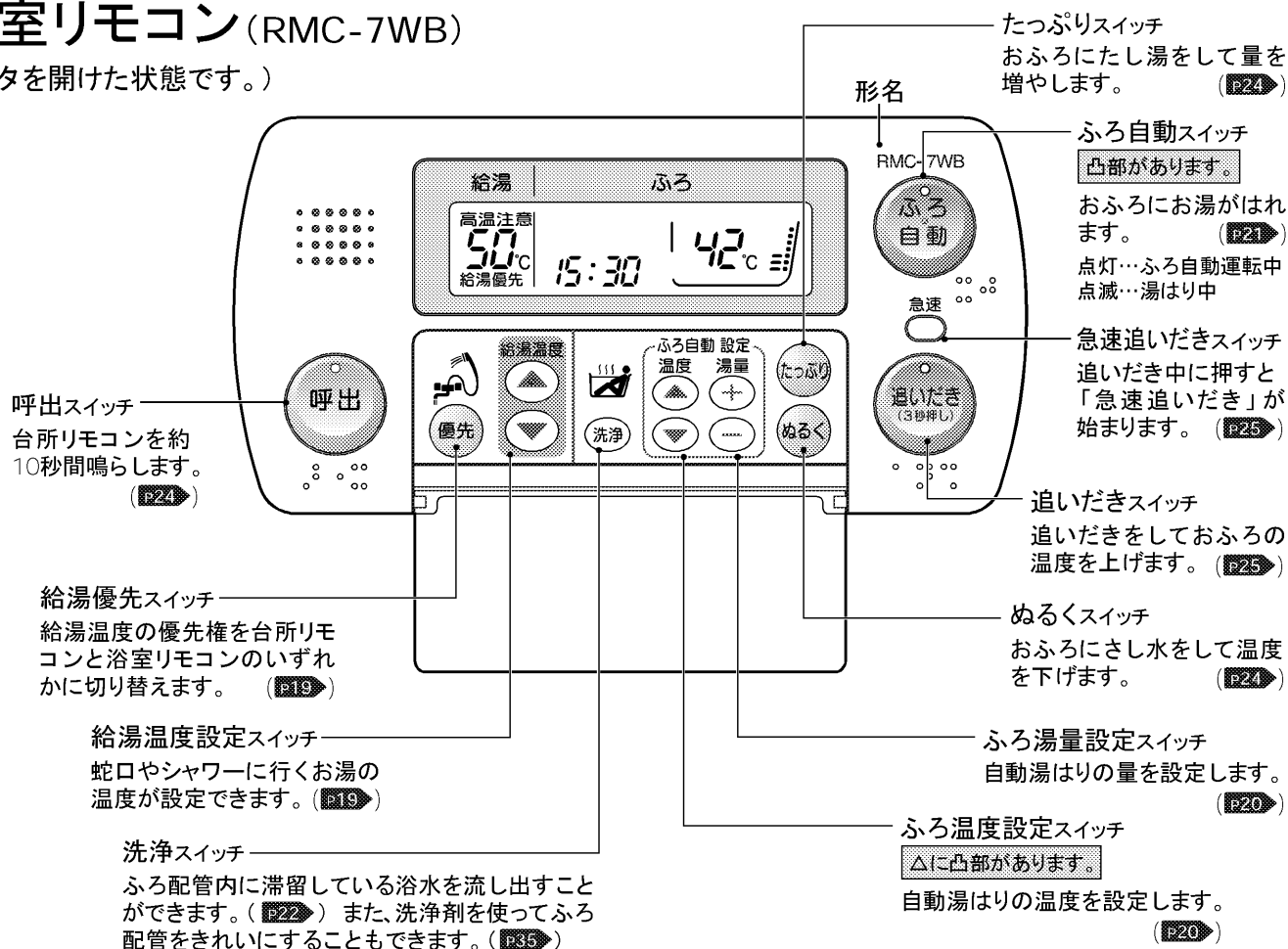

表示部 (説明のため、画面はすべての表示が点灯した状態にしてあります。)

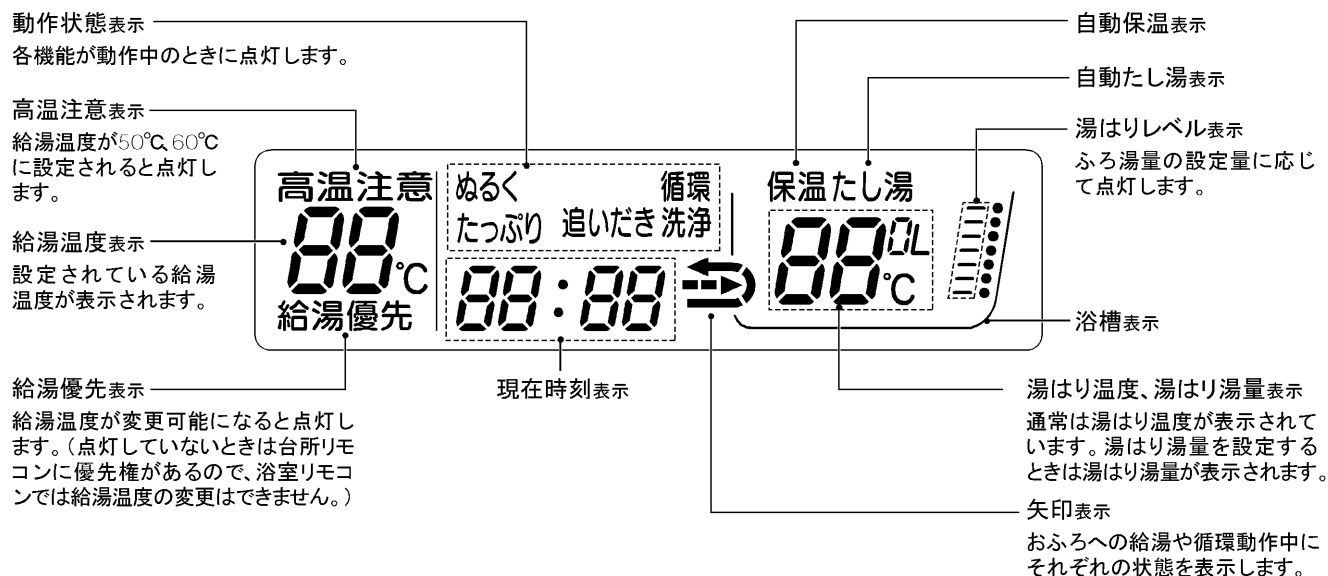

- お願い**
- 台所リモコンは、防水タイプではありません。水をかけないでください。故障の原因になります。
 - 浴室リモコンは、防水タイプですがなるべく水をかけないでください。故障の原因になります。

- お知らせ**
- 台所リモコン表示部のバックライトの点灯は、スイッチを押してから約1分間です。
 - 浴室リモコンの表示部は消灯させることができます。(P33)

各部のなまえ (本体)

逃し弁 操作窓

逃し弁の点検をするときに使用します。

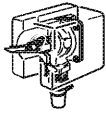

逃し弁
わき上げ時の膨張水を排出し、タンク内の圧力上昇を逃がす装置で、タンク内を一定圧力(170kPa)以下にします。

上部振れ止め金具

2階以上に据付けた場合、地震のとき製品の転倒を防ぐため、壁に固定する金具です。

タンク

操作カバー

漏電遮断器 (下図参照)

前面カバー

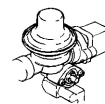

減圧弁
タンクへの給水圧力(150kPa)を保ちます。
温水器形名に「D」の付くタイプは自動止水弁付きです。

排水栓 操作窓

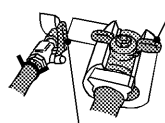

排水栓
タンクのお湯を排水するときに使用します。(P30)

非常用 取水栓 (水抜き栓)
非常の際には、タンクの湯(水)を取出して生活用水として利用できます。(P31)

形名・製造番号表示

製品の形名・製造番号などが記載されています。

脚

脚部カバー (別売)

左右のねじで取付け・取外しができます。

排水口

逃し弁、缶体保護弁、排水栓からのお湯(水)が出ます。
「わき上げ中」や「わき増し中」は、逃し弁からの水が少量出ますが故障ではありません。

ドレンホース

万一の水漏れの場合は、ここから排水します。

漏電遮断器 (わき上げ用の漏電遮断器は、機種により形状が異なります。)

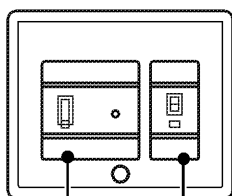

わき上げ用

制御用

制御用 (共通) 及び、わき上げ用 (370L)

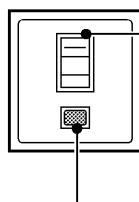

電源レバー
電源を「入」・「切」します。使用中は常に「入」にしておきます。異常があったときは「切」にして据付工事店または「三菱電機 修理窓口」(P40)にご連絡ください。

テストボタン
漏電遮断器が正しく動作するかを確かめるボタンです。(P34)

わき上げ用 (460L)

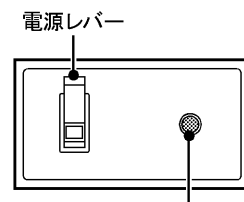

テストボタン

わき上げ用 (550L)

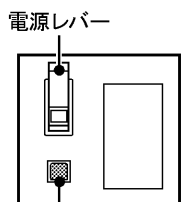

テストボタン

準備

使い始めは、次の手順で操作します。また、タンクの水抜きをせずに1カ月以上温水器を使用しなかった場合は、いったんタンクの水抜きをして(P30)から次の手順を行なってください。

温水器形名に「D」の付くタイプのみ手順1の操作から行なってください。その他のタイプは、手順2から行なってください。

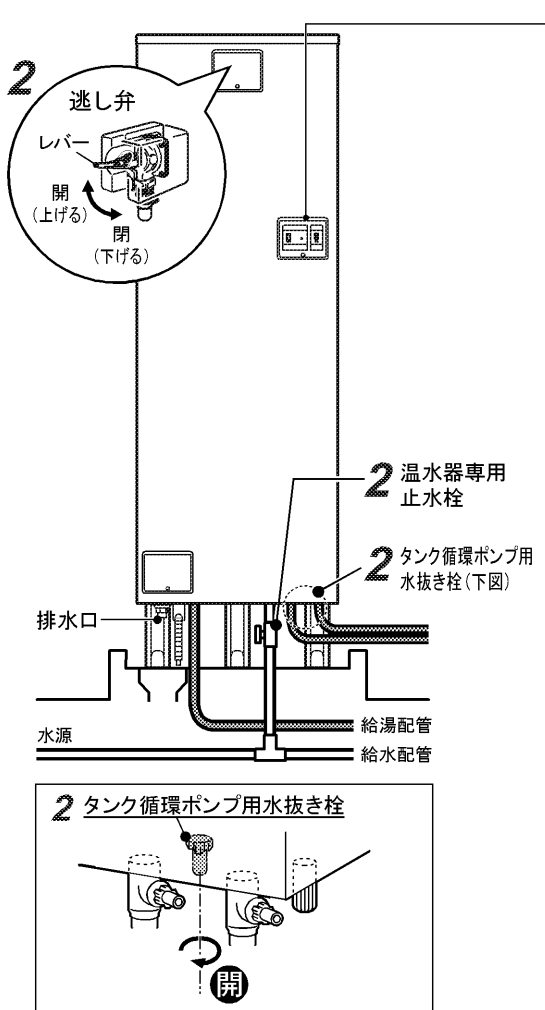

1 温水器内の自動止水弁 (P14) を初期状態にする

- ① 温水器の漏電遮断器(わき上げ用、制御用 P14) が両方とも「切」になっていることを確認し、「入」になっている場合は「切」にする
- ② 200V電源ブレーカー(または分電盤の電源ブレーカー)を「入」にする
- ③ 温水器の漏電遮断器の制御用(向かって右側)のみ、電源レバーを約5秒間「入」にしたあと再び「切」にする(右図)

お願い ● 左側の電源レバーはわき上げ用ですので「入」にしないでください。(故障の原因になります。)

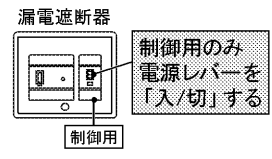

2 温水器のタンクを満水にする

- ① 蛇口(湯水混合栓)が閉じていることを確認する
- ② タンク内の空気を抜くために、逃し弁を開く(上げる)
- ③ 温水器専用止水栓を開いてタンクに水を入れる
タンクが満水になると排水口から水がでます。満水までの目安は約30分です。(配管や水源水圧によって多少異なります。)
- ④ 満水になったら、逃し弁を閉じる(下げる)

お願い ● 温水器専用止水栓は、閉じないでください。

- ⑤ 給湯配管の空気を抜くために、蛇口(湯水混合栓)のお湯側を開く(1カ所)
- ⑥ タンク循環ポンプ用の水抜き栓を開き、水が出ることを確認する
タンク循環ポンプの水抜きをするためです。確認後は閉じてください。

3 電源を入れる

- ① 200V電源ブレーカー(または分電盤の電源ブレーカー)を「入」にする
- ② 漏電遮断器の電源レバーを「入」にする(2カ所)

注意
通電はタンクを満水にしてから行う

4 台所リモコンで時刻とタンクのわき上げ温度を設定する

- ① 時刻を合わせる(P16)
- ② タンクのわき上げ温度を設定する(P17)

夜間時間帯(地域によって異なります。)にお湯をわき上げます。わき上げ中は、リモコンに「わき上げ中」が表示されます。

お知らせ ● 時間帯別電灯でご契約の場合、初日と2日目は昼間時間帯でもわき上げることがあります。



警告
使いはじめは、やけどに注意する
特に朝の使いはじめは、空気の混ざった熱湯が飛び散る場合があります。

5 お湯を使う

お湯は翌朝から使用できます。
やけど防止のため、湯水混合栓の温度調節つまみを「低」側にしてから給湯つまみを開き、適温に調整してお湯を使用します。

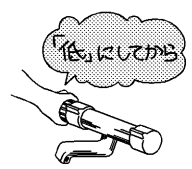

高圧力型 「F07」エラー表示はタンクに水が供給されていない場合に表示されます。

法律により、「高圧力型」は水高計の取付けが義務づけられています。水高計はタンク内の水位の低下(圧力低下)や、水がない状態を検知して、リモコンで警告(エラー表示)し、空焚きを防ぎます。タンクが満水になると表示が消え、わき上げできるようになります。

- 「F07」が表示されたときは、以下のことを確認してください。
- 温水器のタンクが満水になっていますか。(排水口から水が出ましたか。)
 - 温水器専用止水栓が開いていますか。
 - 給水配管が凍結していませんか。
 - 断水していませんか。

時刻を合わせる

温水器を使うためには、まず時刻を合わせてください。
時刻を設定しないと、「わき上げできない」場合があります。
また、時刻が合っていないと、電気料金が割高になる場合があります。

台所リモコン

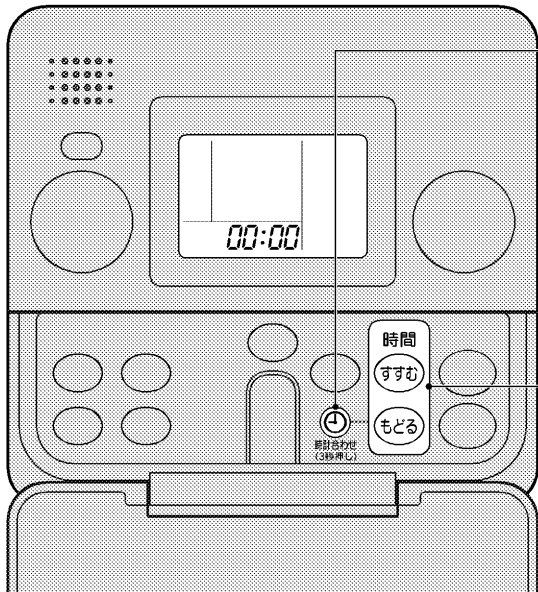

必要な箇所を表示してあります。

1



表示部



お買い上げ時(初めての通電時)や2時間以上停電した後は「00:00」が点滅しますので手順2から始めてください。

2

表示部が点滅中に



を押して
時刻を合わせる

すすむ を押すと1分間ずつ、表示部の数字が進みます。

もどる を押すと1分間ずつ、表示部の数字が戻ります。

(スイッチを押し続けると、表示が早く変わります。)

表示部

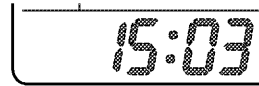

(例) 午後3時3分

3

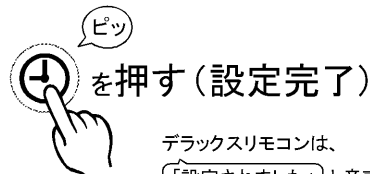

を押す(設定完了)

デラックスリモコンは、「設定されました」と音声でお知らせします。

表示部



約10秒間経過すると+を押さなくても時刻設定が完了します。

浴室リモコンには、自動的に設定した時刻が表示されます。

お願い

● 時計の時刻は温度変化や停電などにより若干変動します。時刻が進んだ場合や遅れた場合は、時刻を合わせ直してください。また、1カ月に一度は時刻が合っているかご確認ください。

● 約2時間以上の停電があった場合や長時間電源(漏電遮断器、電源ブレーカーなど)を「切」にしている場合、表示部は「00:00」が点滅しますので、必ず時刻を合わせ直してください。わき上げできない場合があります。(P33)

お知らせ

● 時刻は24時間表示です。昼の12時の場合は「12:00」を、夜の12時の場合は「0:00」を表示します。

タンクのわき上げ温度を設定する

温水器を使うためには、タンクのわき上げ温度を設定してください。

通常は（使いはじめは必ず）、湯切れ防止のため「高」に設定してご使用ください。

お湯の使用量が少ない場合は、省エネのために「自動節約」または「低」にしてください。ただし、来客などでお湯をたくさん使用することが予測される場合は、前日に、「高」に設定してください。

台所リモコン

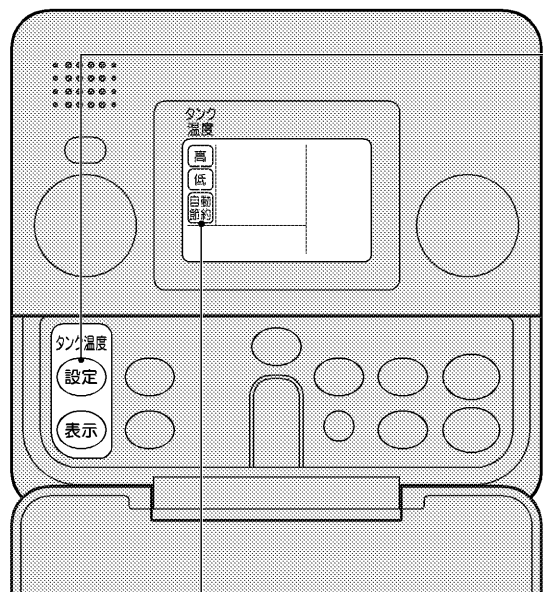

枠(□)が移動します。
必要な箇所を表示してあります。



お買上げ時は …高
設定できる温度は …高/低/自動節約

押すごとに、タンクのわき上げ温度設定表示が切り換わります。

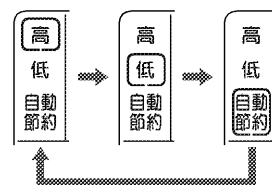

2 スイッチを押してから約2秒後、設定が完了します。

デラックスリモコンは、「設定されました」と音声でお知らせします。

わき上げ温度設定表示	わき上げ温度(目安)	長所・短所
高	約 90°C	<ul style="list-style-type: none"> ● 最高の温度でわき上げるのでお湯をたくさん使えます。
低	約 75°C	<ul style="list-style-type: none"> ● 余分にわき上げないので省エネ効果があります。 ● 湯切れの心配があります。 ● タンクのお湯で追いきるので、追いきできる回数や能力が不足する可能性があります。
自動節約	冬期…約 80~90°C 春~秋…約 75~90°C	<ul style="list-style-type: none"> ● 効率よくわき上げるので省エネ効果があります。

タンクのわき上げ温度を表示する

温水器のタンク内上部の温度を表示します。

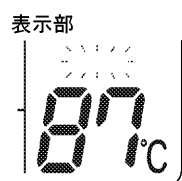

約10秒間表示後、給湯温度を表示します。

「給湯温度」が消え、温水器の温度表示になります。

お知らせ ● タンク内の温度は、放熱によって時間の経過とともに少しずつ低下しますので、設定温度よりも低く表示されることがあります。（通常、温度の低下は、1時間に約1°C程度ですが、寒冷地ではそれ以上低下することがあります。）

お知らせ ● 「自動節約」では、過去の使用湯量と現在の給水水温から翌日の使用湯量を予測して、約75°C~約90°Cの範囲でわき上げ温度を決定し、ムダなく効率的にわき上げます。

たくさん お湯を使う (わき増し)

「わき増し」とは、お湯がたりなくならないように、減ってきたらそのつどお湯をわき上げる機能です。通常は「上部わき増し」に設定してご使用ください。来客などでさらにたくさんのお湯が必要なときは「満タンわき増し」に設定してください。(両方同時に設定することもできます。)

(「時間帯別電灯」でご契約のお客さまがご利用できる機能です。深夜電力でご契約のお客さまは、ご利用できません。また、満タン沸き増しは時刻を設定していないと使用できません。)

台所リモコン

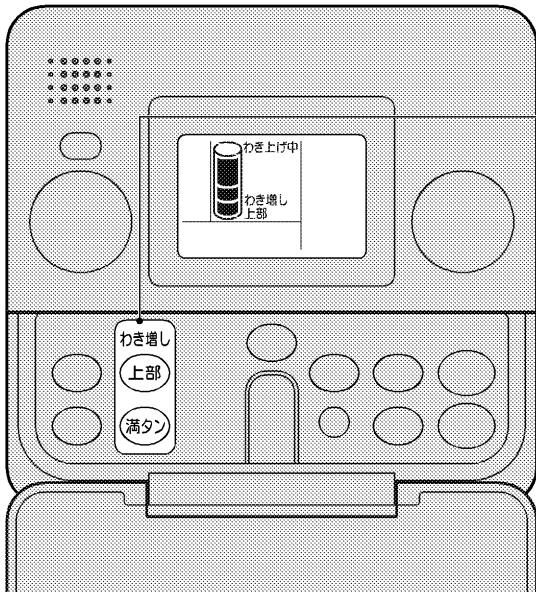

必要な箇所を表示してあります。

お買上げ時は…上部わき増しのみ
時間帯別電灯の場合、最初に電源を入れてから約24時間後に「上部わき増し」が自動的に設定されます。

〈上部わき増し〉

お湯がたりなくなるのを防ぐため、設定した状態でご使用することをおすすめします。(設定後は、解除するまで続きます。)

1 わき増し **上部** を押す

(解除するときは、もう一度 **上部** を押す)

表示部 (設定時)	表示部 (解除時)
<p>わき増し 上部</p>	<p>わき増し 上部</p>

※わき増しを開始すると「わき上げ中」が表示されます。

2 スイッチを押してから約2秒後、設定が完了します。
デラックスリモコンは、「設定されました」と音声でお知らせします。

〈満タンわき増し〉 (23時になると自動的に解除されます。)

必要に応じて設定します。設定したその日(7:00~23:00)は何回でもタンク全体のわき増しを行います。

1 わき増し **満タン** を押す

(解除するときは、もう一度 **満タン** を押す)

表示部 (設定時)	表示部 (解除時)
<p>わき増し 満タン</p>	<p>わき増し 満タン</p>

※わき増しを開始すると「わき上げ中」が表示されます。

2 スイッチを押してから約2秒後、設定が完了します。
デラックスリモコンは、「設定されました」と音声でお知らせします。

わき増しのしくみ

〈上部わき増し〉

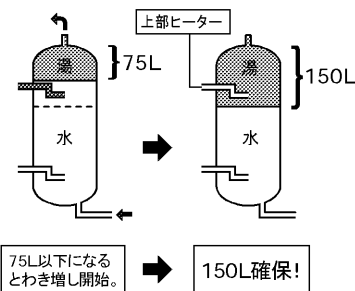

「上部わき増し」とは
タンクのお湯が75L以下に減ったとき、または、設定温度(→17ページ タンクのわき上げ湯温を設定する)より約10°C下がった場合、上部ヒーターに通電し150Lのお湯を確保する機能です。
上記以外は通電されません。お湯がたりなくならないように、減ってきたらそのつどお湯をわき上げます。

「満タンわき増し」とは
タンクのお湯が減ると下部ヒーターに通電し、タンク内をお湯でいっぱいしておく機能です。

〈満タンわき増し〉

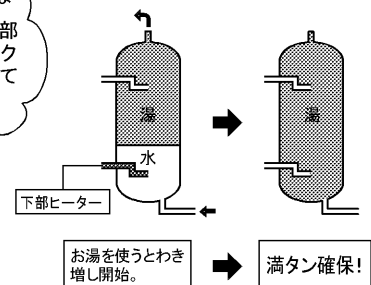

あったかお湯は上にたまるのね。

お知らせ

- わき増しは、昼間電力でタンク内をわき上げるので電気料金は割増になります。(P43)
- わき増しの場合も、「タンクのわき上げ温度を設定する(P17)」で設定した温度にわき上げます。
- 「上部わき増し」と「満タンわき増し」を同時に設定したときは「満タンわき増し」を優先します。(右図は、両方設定したときの表示です。)

表示部 (設定時)

わき増し 上部満タン

「わき増し」、「上部」、「満タン」が点灯



「蛇口やシャワー」に行くお湯の温度を決める

家の中の蛇口(台所、洗面所、シャワーなど)へ行くお湯の温度を決めてください。

「蛇口に行くお湯の温度(給湯温度)」と「お風呂に行くお湯の温度(湯はり温度)」は別々に操作して決めます。

(ツイン湯温コントロール P5)

台所リモコン、浴室リモコンのうち、「優先権」のあるリモコンで蛇口へ行くお湯の温度をかえます。

(優先権 P43)

浴室リモコン

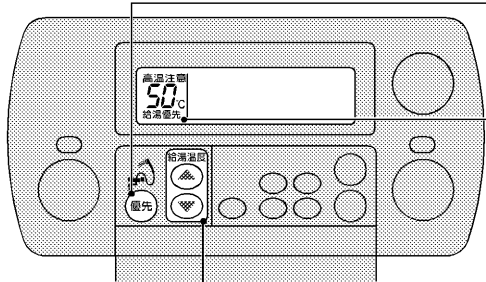

1

お湯の温度を設定するリモコンを選ぶ

浴室リモコンの



優先

ピッ

を押す

押すごとに優先権が移ります。

デラックスリモコンは、優先権をもったリモコン側が「給湯温度を変更できます」と音声でお知らせします。

2

お湯の温度を設定できるリモコンの見わけかた

台所リモコン表示	浴室リモコン表示	
〈消灯〉 給湯優先	〈点灯〉 給湯優先	▶▶▶ 浴室リモコンで設定できます。
〈点灯〉 給湯優先	〈消灯〉 給湯優先	▶▶▶ 台所リモコンで設定できます。

台所リモコン

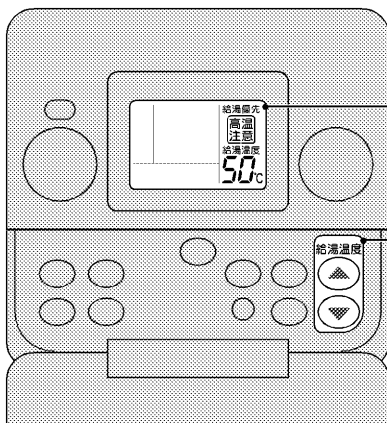

2

「優先権」のあるリモコンの

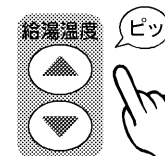

給湯温度

ピッ

を押して
温度を設定する

▲を押すと温度が高くなります。

▼を押すと温度が低くなります。

3

スイッチを押してから約2秒後、
設定が完了します。

デラックスリモコンは、「設定されました」と音声でお知らせします。

警告

給湯温度を変更すると、すべてのお湯の温度(シャワーなど)が変わります。他の人が使っていないか十分に注意してください。(やけどの原因)

お買上げ時は …50°C(給湯温度)、浴室リモコン(優先権)
設定できる温度は …35°C~48°C(1°C刻み) / 50°C / 60°C

お願い

●サーモスタット付湯水混合栓の場合は、給湯温度の設定を使用するお湯の温度より約10°C以上高く設定してください。

お知らせ

- 給湯温度を50°Cまたは60°Cに設定した場合、台所リモコン、浴室リモコンに「高温注意」が表示されます。(60°Cに設定した場合は警告音も鳴ります。)
- リモコンに「優先権」がなくなったときは警告音が鳴ります。給湯温度の表示を確認し、お湯を使用してください。
- 給湯口から出るお湯は、配管材の放熱によって低くなる場合があります。

- 浴室リモコンの「優先スイッチ」を押すと、以前に浴室リモコンで設定されていた温度になります。
- 使用する蛇口によっては、給湯量が少なくなることがあります。その場合は給湯温度の設定を60°Cにしてご使用ください。



お風呂にお湯を入れる(ふろ自動運転)

この温水器は、お風呂にワンタッチの自動運転(ふろ自動運転)でお湯を入れて使います。

お風呂にお湯が入り終わると、お風呂の温度とお湯の量を保つ運転が始まります。

① 入れるお湯の量と温度をきめる

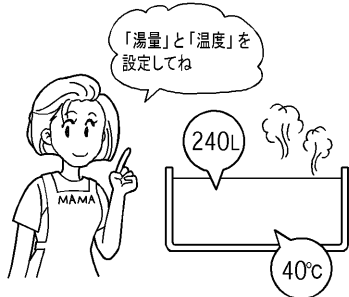

最初の数回は、ご家庭のお風呂にあわせる設定をしてください。適切な量と温度が決まれば、その後はワンタッチでお湯を入れることができます。

② 浴槽に水がないことを確認する

残水を排水して排水栓を閉じる

浴槽にふたをする



浴槽内に残水がある場合は、湯はり温度や水位が変化することがあります。(P23)

お風呂に入れるお湯の量と温度をきめる

(適切な量と温度が決まれば、次回からこの操作は不要となります。)

1 ご家庭のお風呂にあわせて、入れるお湯の量を設定する

浴室リモコンで
ふろ湯量設定スイッチを押し、
「湯はり湯量」を設定する

- ⊕を押すと20Lずつ、湯はり湯量は多くなります。
- ⊖を押すと20Lずつ、湯はり湯量は少なくなります。

浴室リモコン

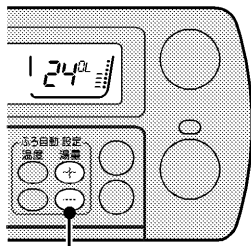

ふろ湯量設定スイッチ

例) 湯はり湯量 240L

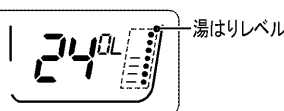

360L、380L、400L	----
320L、340L
280L、300L
240L、260L
200L、220L
160L、180L
100L、120L、140L

お知らせ

- 設定した湯はり湯量は、数字と、湯はりレベルの2通りで表示されます。(数字は、約10秒間表示された後、湯はり温に変わります。)
- 湯はり湯量と湯はりレベルは、浴槽の形状によって異なる場合があります。

お買上げ時は …180L(湯はりレベルは下から2段目)

設定できる湯量の範囲は…100L~400L(20L刻み)

2 お湯の温度を設定する

浴室リモコンで
ふろ温度設定スイッチを押し、
「湯はり温度」を設定する

- ▲を押すと1°Cずつ、湯はり温度は高くなります。
- ▼を押すと1°Cずつ、湯はり温度は低くなります。

浴室リモコン

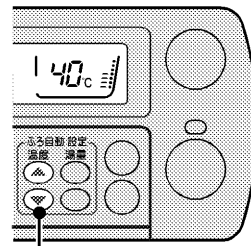

ふろ温度設定スイッチ

例) 湯はり温度 40°C

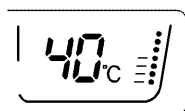

お知らせ

- リモコンに表示される温度は、「お風呂に行くお湯」の目安温度です(湯はり温度)。浴槽内の温度は、配管や浴槽に熱をうばわれるため、それよりも少し下がることがあります。湯はり後の浴槽内温度が低い場合は、次回から湯はり温度を上げて湯はりをしてください。

お買上げ時は …42°C

設定できる温度の範囲は…35°C~48°C(1°C刻み)

③ 自動でお風呂にお湯を入れる(湯はりをする)

④ お湯の温度と量を自動で保つ

ふろ自動運転

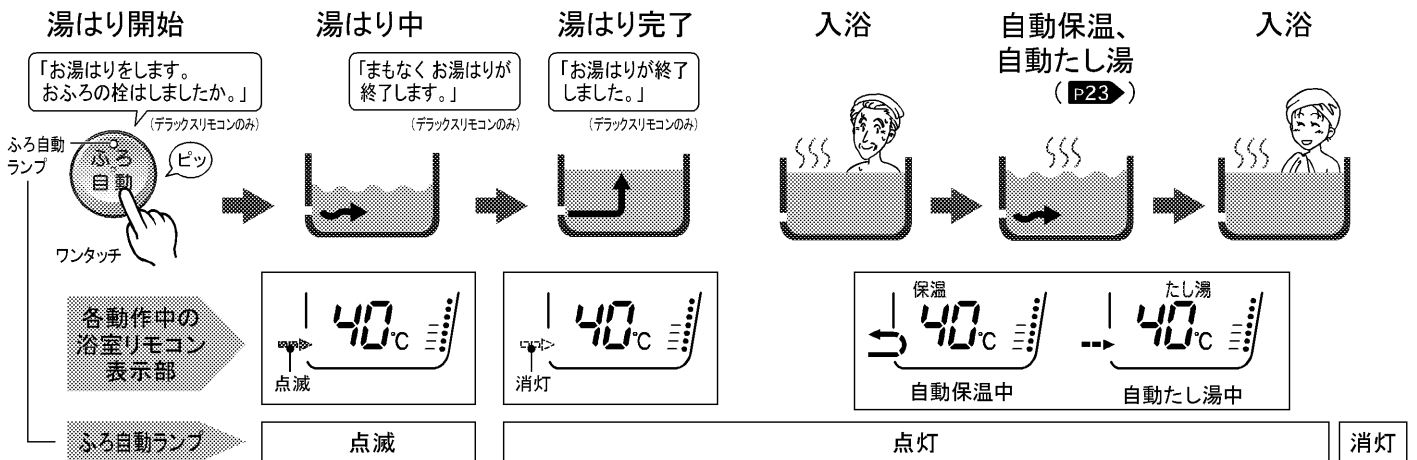

自動でお風呂にお湯を入れる

1 浴室リモコンまたは台所リモコンの「ふろ自動」スイッチを押す

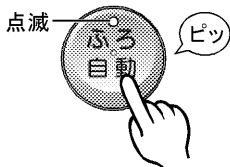
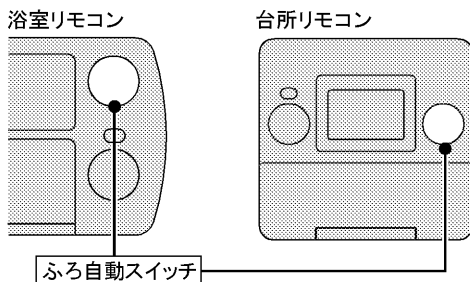

途中でやめるとき
もう一度、ふろ自動
スイッチを押す

2 湯はりが終わったら、両方のリモコンから音声や湯はり終了音でお知らせします。

- デラックスリモコンは…
「お湯はりが終了しました」と音声でお知らせします。
- スタンダードリモコンは…
「ピーピーピー」と鳴ってお知らせします。

その後設定された時間の間、「自動たし湯」で湯量を保ち、「自動保温」が働きます。

入浴中にできること (使い方 P24 P25)

お風呂に入っているときには、次のことができます。

- お湯の温度を上げる(追いだきをする)……「追いだき」
- お湯をたす(同じ温度のお湯が入る)……「たっぷり」
- お湯の温度を下げる(水が入る)……「ぬるく」
- 台所リモコンと話す*1 ……「通話」
- 人を呼ぶ(台所リモコンを鳴らす)*2 ……「呼出」

*1…デラックスリモコンのみ *2…スタンダードリモコンのみ

お願い

- 湯はりに中に蛇口からは、お風呂にお湯(水)を入れないでください。
- ジェットバスをお使いのお客さまへ
ふろ自動を使用する場合は、ジェットバスのスイッチを切ってください。ふろ自動運転が誤動作する場合があります。

お知らせ

- 上図中の音声ガイド(「お湯はりをします。…」など)は、デラックスリモコンのみお知らせします。
- 湯はり時間の目安は下表を参照ください。ただし、配管施工上の条件や水源水圧、蛇口などの使用状況により、多少変わることがあります。

湯はり温度42℃、湯はり湯量180Lの場合	
お風呂が1階のとき	お風呂が2階のとき
約15～20分	約20～30分

お風呂にお湯を入れる(つづき)

入浴が終わったら、

⑤ ふろ自動を終了して、排水する

ふろ自動を終了する※
(ランプが消えます。)

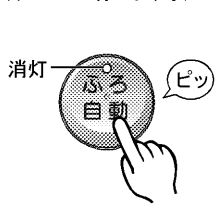

排水する



「ふろ自動運転」を終了して、栓を抜き、排水します。
(ふろ自動運転中に排水すると、自動たし湯機能がはたらき、お湯がムダになります。)

※ふろ自動運転中は、ふろ自動ランプが点灯しています。ふろ自動ランプが消灯している場合、すでにふろ自動運転は終了していますのでこの操作は必要ありません。

⑥ 排水後、「注水洗浄」をする

注水洗浄とは、ふろ配管に水を流して配管内に滞留している浴水を流し出す機能です。

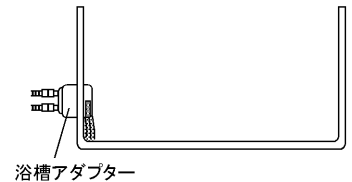
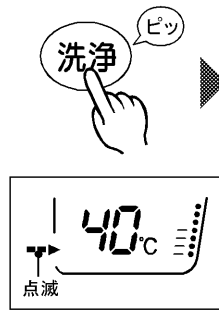

約8Lの水が浴槽アダプターから出て、自動で停止します。

お知らせ ● 洗浄剤を使った「循環洗浄」機能もあります。
(P.35)

ふろ自動運転の時間が変わります

ふろ自動運転中に継続時間を変更すると次回から有効となります。湯はりを行う前に変更してください。

1 ふろ自動設定の「ふろ湯量 (+)」を押しながら、「ふろ湯量 (-)」を同時に3秒以上押す

浴室リモコン

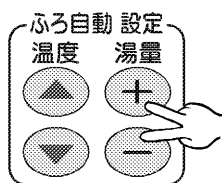

表示部

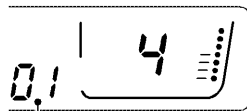

機能番号表示

機能番号表示が「01」になります。

2 ふろ自動設定の「ふろ温度 (▲ ▼)」を押して設定変更する機能を選ぶ

押すごとに番号が変わります。

浴室リモコン

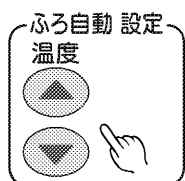

表示部

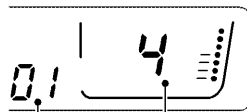

機能番号表示 設定表示

現在の設定値が表示されます。
(表示例: 4時間)

3 「ふろ湯量 (+) (-)」を押して設定する

- 時間を長くするときは (+) を押す
- 時間を短くするときは (-) を押す

設定値を約2秒表示して、設定が完了します。

デラックスリモコンは、「設定されました」と音声でお知らせします。

表示例) 6時間

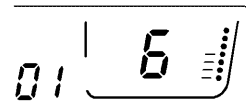

お買い上げ時は …4時間(表示:4)

設定できる時間は…0※~8時間(1時間刻み)

※0時間…自動保温、自動たし湯を行わない場合に設定します。

お風呂にお湯を入れるときのお願い

お風呂にお湯を入れるときは、次のことをお守りください。水位や温度が安定しない原因になります。

「湯はり湯量」を設定するとき (P20▶)

- 最初は、浴槽に対して少なめに設定する
(少なすぎると正しく動作しませんので、必ず、浴槽アダプターをこえるように設定してください。)

湯はり中

- ふろ自動スイッチを入り切りしない
- 蛇口からお湯をたさない
- 湯はりが完了する前にお風呂に入らない

この温水器は湯はりのとき、浴槽の水位をチェックしているの、途中でお風呂に入ると誤動作しちゃうのね。



お知らせ

- 湯はり中に湯はりを中断してポンプが動作することがありますが故障ではありません。ふろ自動ランプが点滅していれば正常です。
- ふろ自動運転は設定した時間が経過すると自動的に解除されます。そのとき「ふろ自動」スイッチをもう一度押すと、ふろ自動運転が延長になります。
- 湯はり中にシャワーや台所などでお湯を使うと湯はりの時間が長くなります。

浴槽に残り湯があるときにふろ自動スイッチを押したとき

残り湯が浴槽アダプターより多いとき	<p>〈湯はり前〉 浴槽アダプター 設定湯量</p> <p>→</p> <p>〈湯はり完了時〉 設定湯量</p>	設定温度まで追っただきしてから、設定湯量までお湯をたします。通常の湯はりと同様に、設定した温度・水位で湯はりが完了します。
残り湯が浴槽アダプターより少ないとき	<p>〈湯はり前〉 浴槽アダプター 設定湯量</p> <p>→</p> <p>〈湯はり完了時〉 設定湯量</p>	湯はり完了時に、残り湯分だけ、お湯が増えます。また、温度も設定した温度より低くなります。

ふろ自動運転(自動湯はり、自動保温、自動たし湯)について

ふろ自動運転とは、ワンタッチで自動的に湯はりを行い、湯はりが終わったあと、決められた時間、自動的にお風呂の湯量を一定に保ち(自動たし湯)、温度も一定に保とうとする(自動保温)運転のことです。自動たし湯は、お風呂の水位を自動保温の停止中に確認して、水位が下がったら元に戻すように給湯をする機能です。したがって、自動保温中に自動たし湯は動作しません。

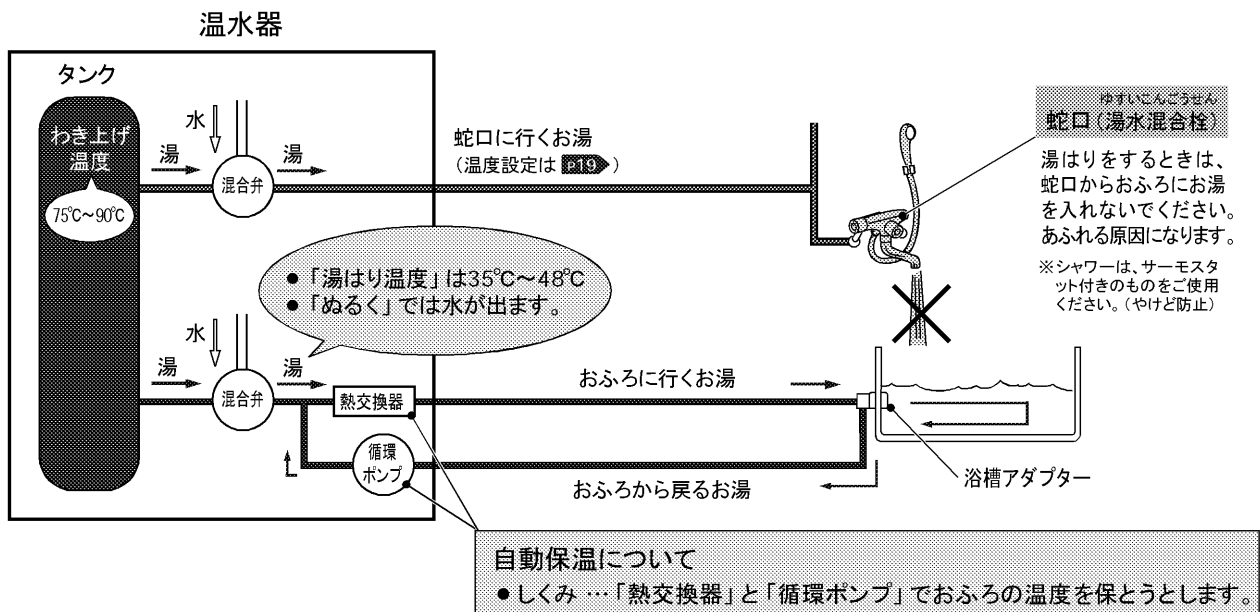

入浴中にできること

お風呂に入っているときには、次のことができます。

- お湯の温度を上げる(追いだきをする) ……「追いだき」
- お湯をたす(同じ温度のお湯が入る) ……「たっぷり」
- お湯の温度を下げる(水が入る) ……「ぬるく」
- 台所リモコンと話す^{※1}…「通話」
- 人を呼ぶ(台所リモコンを鳴らす)^{※2}…「呼出」

※1…デラックスリモコンのみ ※2…スタンダードリモコンのみ

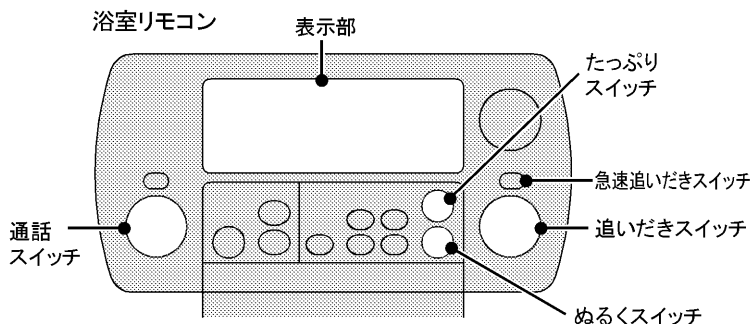

お知らせ

- 「追いだき」「たっぷり」「ぬるく」開始時に、浴槽アダプターから空気が出る場合があります。
- 「追いだき」「たっぷり」「ぬるく」は、湯はり中は使用できません。

お湯をたす(たっぷり)

お湯をたしたいときに押します。
湯はりをするときに設定した温度のお湯(約20L)が浴槽アダプターから浴槽に入ります。(自動で停止)

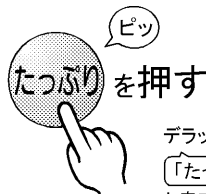

デラックスリモコンは、「たっぷりを開始します。」と音声でお知らせします。

途中でやめるとき

もう一度、たっぷりスイッチを押す

お湯の温度を下げる(ぬるく)

お湯の温度を下げたいときに押します。
お風呂の温度を、約1°C下げるために必要な水が浴槽アダプターから浴槽に入ります。(最大で20L、自動で停止)

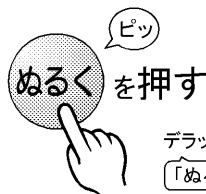

デラックスリモコンは、「ぬるくを開始します。」と音声でお知らせします。

途中でやめるとき

もう一度、ぬるくスイッチを押す

お知らせ

- ふろ自動運転中にぬるくスイッチを押した場合、約30分間自動保温を行いません。ただし、ぬるくなりすぎた場合、追いだきは使用できます。

デラックスリモコンのみ

台所リモコンと話す(通話)

台所リモコンと話すことができます。(詳しくは [p27](#))



約1分間通話できます。

スタンダードリモコンのみ

人を呼ぶ(呼出)

呼出スイッチを押すと、台所リモコンのブザーが約10秒間鳴ります。



- 途中で取り消しはできません。
- ブザー音量の調節はできません。

お湯の温度を上げる(追いだき)

追いだきは、「マイルド追いだき」と「急速追いだき」の2つがあります。お湯の温度を上げたいときに押します。湯はりをするとときに設定した温度になるまで追いだきを行います。(自動で停止) すでにおふろの温度が設定温度以上になっているときに押すと、おふろの温度を約2℃上げるように追いだきを行います。(自動で停止)

マイルド追いだき	急速追いだき
最大能力で追いだきを開始し、入浴できる温度になったらやさしいあたため方になります。お年寄りやお子さまにもやさしいあたため方です。	最大能力のままで一気に追いだきして、すばやくお好みの設定温度まであたためます。急いでわかしたいときにご利用ください。

警告

- 入浴するときは、浴槽の温度を指先等で確認する
(やけどの原因)
- 追いだきをするときは、浴槽アダプターから離れる
(やけどの原因)

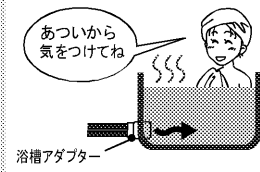
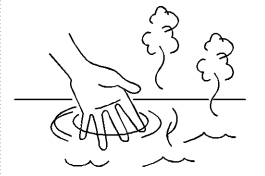

- お知らせ**
 - 浴槽にお湯がない状態で追いだきスイッチを押しても動作しません。(一度スイッチを受け付けますが、そのあと自動解除されます。)
 - リモコンに「U05」が表示されているときは、タンク内に追いだき可能なお湯がないため、追いだきは使用できません。(P37)
 - 「追いだき」の開始時に低い温度のお湯が出ることがあります。(配管に残った水が出てくるためです。)
- お願い**
 - 追いだきはタンク内のお湯の熱を利用しています。そのため、使い方によっては、お湯が不足したり、追いだきができなくなることがありますので、上部わき増しの設定をおすすめします。(P10)

〈マイルド追いだき〉

緑色点灯

追いだき (3秒押し) を3秒以上押す

ピッ

デラックスリモコンは、「追いだきを開始します。熱いお湯が出ます。」と音声でお知らせします。

(約3秒後、もう一度「ピッ」が鳴り、ランプが点灯します。)

表示部に「追いだき」が点灯します。浴槽アダプターから熱いお湯が浴槽に入ります。

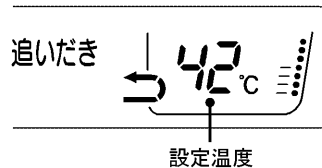

途中でやめるとき

もう一度、追いだきスイッチを押す (ランプが消えます。)

〈急速追いだき〉

1 緑色点灯

追いだき (3秒押し) を3秒以上押す

ピッ

デラックスリモコンは、「追いだきを開始します。熱いお湯が出ます。」と音声でお知らせします。

(約3秒後、もう一度「ピッ」が鳴り、ランプが点灯します。)

途中でやめるとき

もう一度、追いだきスイッチを押す (ランプが消えます。)
急速スイッチを押しても解除できません。

2 追いだき中に

急速追いだき (3秒押し) を押す

ピッ

デラックスリモコンは、「急速追いだきを開始します。熱いお湯が出ます。」と音声でお知らせします。

追いだきランプが緑色から赤色に変わり急速追いだきが始まります。



急速追いだきを使用中に、マイルド追いだきにするとき

いったん、追いだきスイッチを押して急速追いだきを解除してから、マイルド追いだきの操作を行ってください。

きめた時間にお湯を入れる(ふろ自動予約)

あらかじめきめておいた時間にお風呂にお湯がたまって、お風呂に入れるようにする機能です。
台所リモコンで予約します。

台所リモコン

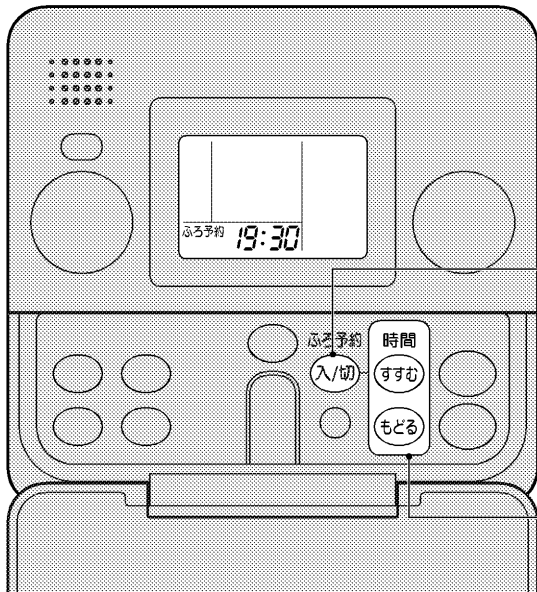

必要な箇所を表示してあります。

1 お風呂に入れる お湯の量と温度をきめる (P20)

2 浴槽を確認する (P20)

- ①残った水を排水して、排水栓を閉じる
- ②浴槽にふたをする

必ず、
確認してね



3 台所リモコンの
風呂予約 (ピッ)
入/切 を押す

表示部

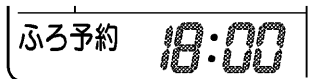

(24時間表示)

「風呂予約」が点灯し、ふろ自動予約時刻が点滅します。

4 時刻が点滅中に
すすむ もどる を押して
ふろ自動予約時刻を
セットする

表示部

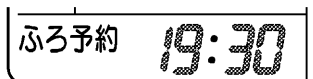

(例)午後7時30分
ふろ自動予約時刻の設定は、
10分刻みです。

5 時刻をセットして
10秒以内*に
風呂予約 (ピッ)
入/切 を押す

表示部

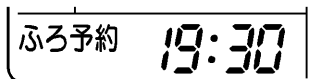

スイッチを押してから約2秒後、
設定が完了します。

デラックスリモコンは、
「設定されました」と音声でお知らせします。

※10秒以上経過すると自動的に
設定されます。

セットした時刻になると湯はりが完了します。
湯はり完了時には音声や湯はり終了音でお知らせします。

- デラックスリモコンは…
「お湯はりが終了しました」と音声でお知らせします。
- スタンダードリモコンは…
「ピーピーピー」と鳴ってお知らせします。

解除するとき…もう一度、風呂予約 入/切スイッチを押す
(「風呂予約」表示が消え、現在時刻表示になります。)

お願い

- 当日の「ふろ自動予約」は、ふろ自動予約時刻の1時間以上前に予約してください。1時間以内に予約した場合は予約した時刻に湯はりが完了しない場合があります。

お知らせ

- 「ふろ自動予約」は時刻を設定しないと使用できません。(P16)
- 現在時刻が合っていないと、予約した時刻に湯はりは完了しません。
- 水源水圧の変動などにより、湯はり完了時間が予約した時間よりずれることがあります。
- ふろ自動運転中は、「ふろ自動予約」は使用できません。
- 「ふろ自動予約」は、浴室リモコンでは設定できません。
- 「ふろ自動予約」は、湯はりが終わると自動的に解除されますので、使用すごとに予約をしてください。
- 湯はり中に、台所やシャワーなどでお湯を使用すると、予約した時刻に湯はりが完了しない場合があります。

デラックスリモコンをご使用のお客さま

インターホンを使う

台所リモコンと浴室リモコンの間でインターホンとして会話ができます。
相手側はスイッチを押さなくても会話できます。

例) 台所から呼び出す場合(浴室からも呼び出せます。)

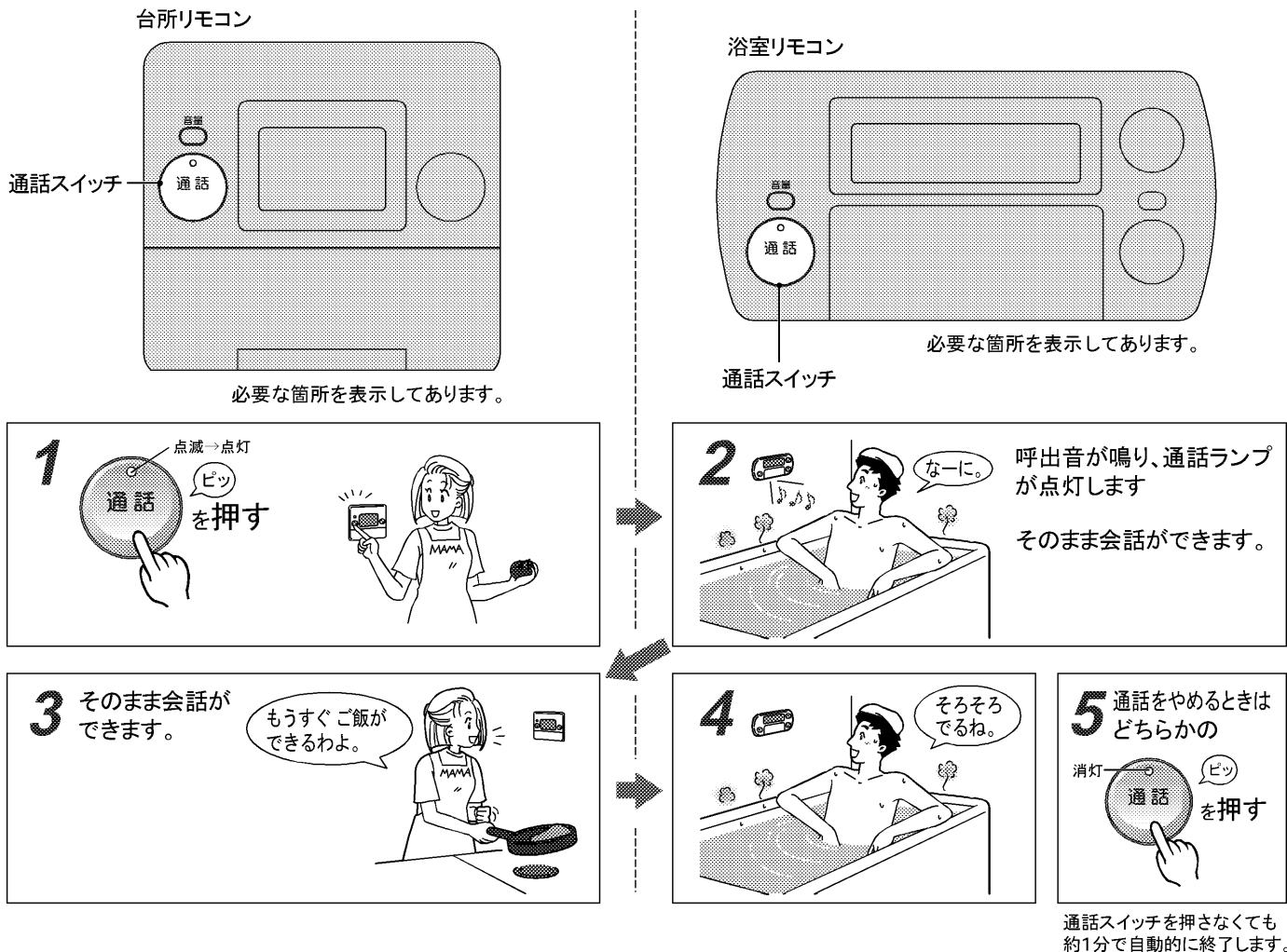

通話音量を変えるには(会話をしながら行なってください。)

通話中に音量スイッチを押してください。(通話中以外に押すと、音声ガイドの音量調節となります。P28) 通話音量は、台所リモコンと浴室リモコンでそれぞれ別々に設定できます。変更中はクリック音(ピッ)やブザー音は鳴りません。また、音声ガイドもできません。

通話中に

音量



押すごとに通話音量が
大 ⇨ 小の順に切り替わります。

お買上げ時は …大
設定できる音量は…大/小

お願い

● 通話するときは、リモコンに向かって約30cm程度の距離で話してください。(近すぎると相手側で聞き取りにくくなります。)

お知らせ

- ペットの鳴き声やテレビなどの雑音の大きい場所では、通話が途切れる場合があります。
- 一度に両方のリモコンで話すとうまく会話できません。交互に会話してください。
- 通話中は、スイッチを押してもブザー音や音声ガイドは出ません。

リモコンに向かって話していない



リモコンに近づきすぎ

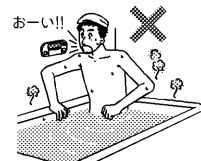

デラックスリモコンをご使用のお客さま

音声ガイドの音量を調節する

このリモコンには、操作を音声でガイドする機能があります。

音量を変えたり、音声ガイダンスを切ることができます。

音声ガイドの音量は、台所リモコンと浴室リモコンでそれぞれ別々に調節できます。

台所リモコンの場合で説明します。(浴室リモコンで設定する場合も手順は同じです。)

現在の音声ガイドの音量を確認するには

現在設定されている音声ガイドの音量を確認することができます。

確認後10秒以内にもう一度音量スイッチを押すと音量の調節ができます。

通話をしていないときに



▶ 現在設定されている声の大きさを音声ガイドでお知らせします。

例) 「音声は標準です」



台所リモコン

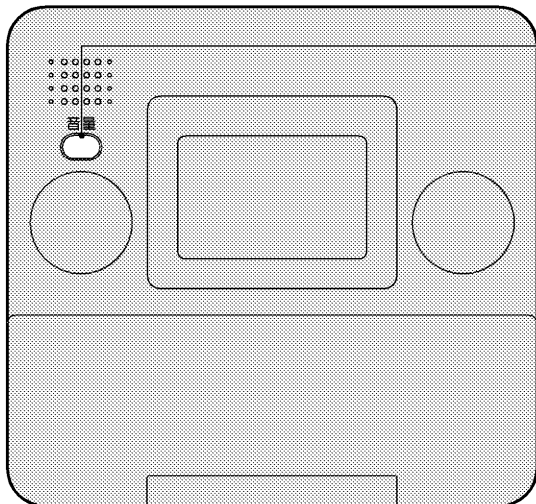

必要な箇所を表示してあります。

1

音量確認(上記)後、10秒以内に



押すごとに、声の大きさを音声ガイドでお知らせします。

「音声は標準です」

↓

「音声は最大です」

↓

「音声を切ります」

↓

「音声は最小です」

お買上げ時は …標準

設定できる音声は…標準/最大/切/最小

お知らせ

●切(「音声を切ります」)にしても、音量調節を知らせる音声やスイッチ操作音、警告音は消せません。

●通話中に  を押すと、通話音量の調節ができます。(P27▶)

数日間 温水器を使わないとき

旅行などで数日間お湯を使用しないときに、指定した日数のあいだ温水器のわき上げを停止させ、電気代を節約することができます。

お買上げ時の設定	…なし
設定できる範囲	…2日～15日／連続停止

(1カ月以上使用しない場合 **P30**)

わき上げ停止日数の決めかた

例) 10月1日に出発し、10月4日に帰宅する3泊4日の旅行の場合

出発日(10月1日)に停止日数「03」を設定

(1日、2日、3日の昼間の使用を止めるので「03」を設定します。)

帰宅日には、朝からお湯が使用できます。

〈予定日より早く帰宅した場合〉

まずは停止日数を解除してください。翌朝からお湯が使用できるようになります。

「時間帯別電灯」でご契約のお客さまは、わき増し(**P13**)を使用してください。

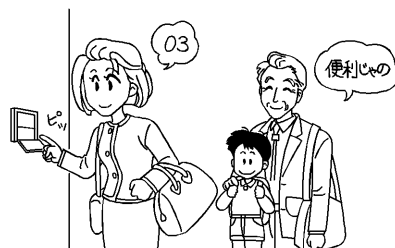

台所リモコン

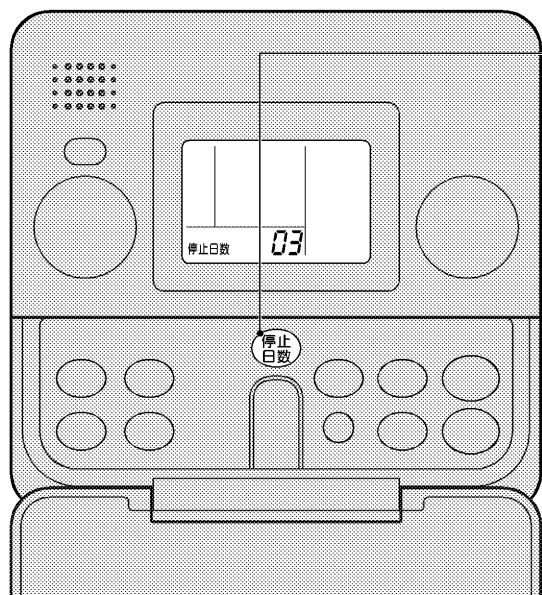

必要な箇所を表示してあります。

1

台所リモコンの



(設定する日数が表示される)まで押します。

表示部

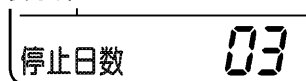

停止日数を押すごとに表示部の停止日数が進みます。

(スイッチを押し続けると、表示が連続して進みます。)

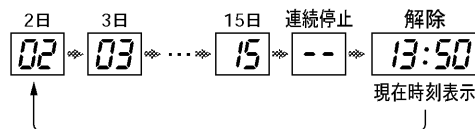

解除するときは「現在時刻表示」にします。

2

スイッチを押してから約2秒後、設定が完了します。

デラックスリモコンは、「設定されました」と音声でお知らせします。

解除するとき…「現在時刻表示」になるまで、停止日数スイッチを押す

お知らせ

● 連続停止(--)を設定した場合、解除するまでわき上げを行いません。

● 停止日数の表示は、1日ごとに減っていきます。(連続停止(--)が表示されているときは除く。)

長期間 使用しないとき

1カ月以上、温水器を使用しないときは、運転を止めタンクの水を抜きます。
また、凍結による不具合防止のため、温水器および配管凍結防止ヒーター等の通電を行わないときは、下記要領で水抜きを行なってください。

△ 注意

- 1カ月以上使用しないときは、タンクの水を抜く(水質変化の原因)
- タンクの熱湯を直接排水しない(やけど、排水管などの破損の原因)

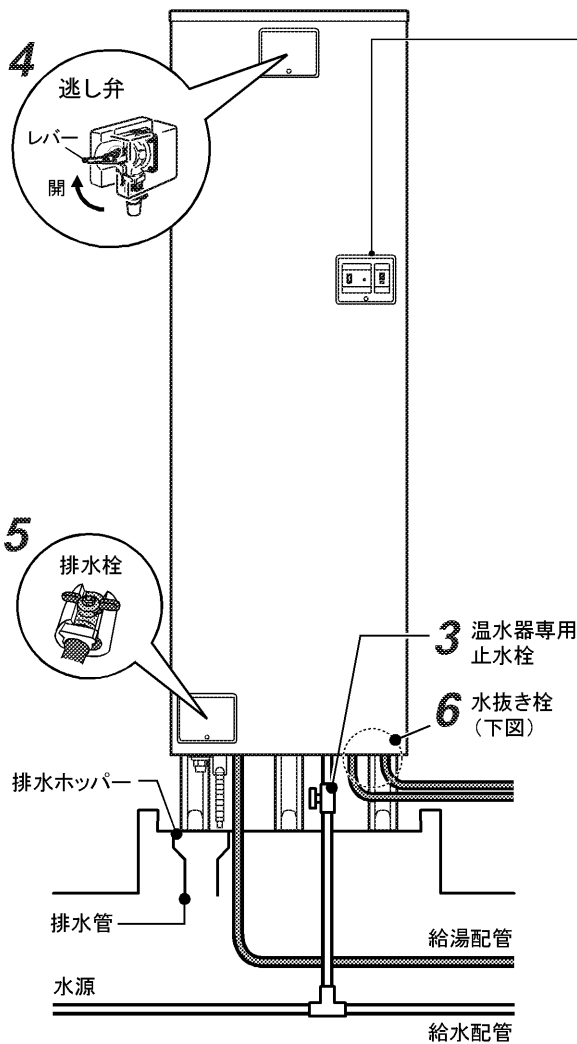

1 漏電遮断器の電源レバー(2カ所)または電源ブレーカーを「切」にする
電気の供給を停止します。(あらかじめ前日に「切」にしておけば、ムダにお湯を捨てることなくなくなります。)

2 タンク内のお湯を水にするために、湯水混合栓(例えば台所など)を開き、熱いお湯が出なくなるまでお湯を出す
(熱いお湯が出なくなったら、湯水混合栓を閉じてください。)

3 温水器専用止水栓を閉じる
温水器(タンク)への給水を止めます。

4 逃し弁を開く
タンクへ空気を取り入れます。

5 排水栓を開く
タンクの水(お湯)を抜きます。
排水ホッパーから排水があふれないように排水栓を調整してください。

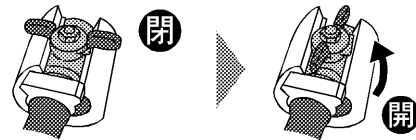

6 タンクの排水が終わったら、水抜き栓を開く
配管の水(お湯)を抜きます。容器などで受けて排水します。

ふろ配管用(2カ所)

ふろ循環ポンプ用(1カ所)

タンク循環ポンプ用(1カ所)

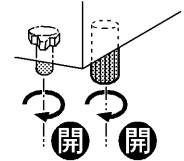
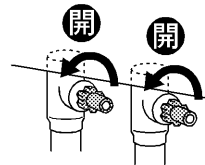

6 水抜き栓の位置

タンク循環ポンプ用
水抜き栓

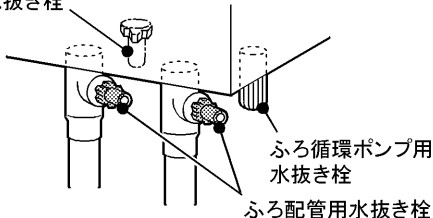

ふろ循環ポンプ用
水抜き栓
ふろ配管用水抜き栓

△ 警告

排水時(特に水抜き栓を開くとき)は、やけどに注意する

- お願い**
- 排水が完全に終わってから、排水栓を閉じてください。
 - 排水直後に逃し弁を閉じないでください。タンクが負圧になり破損する原因となります。(逃し弁は再び使用するときまで閉じないでください。)

再び使用するとき

排水栓、水抜き栓が閉じていることを確認してから、準備(P15)の手順を行なってください。

災害時などにお湯を取り出す

断水時や万一の地震などの災害時は、タンクのお湯(水)を生活用水として利用できます。
(操作方法は、本体の前面カバーにも貼ってあります。)



準備するもの
■バケツ(たらい)、タオル

バケツ

たらい

タオル

お知らせ

- 非常用取水ホースは、本体の内部(前面カバーに沿って)に収納されています。

お願い

- 取水時は、他のホースが抜けないように注意してください。

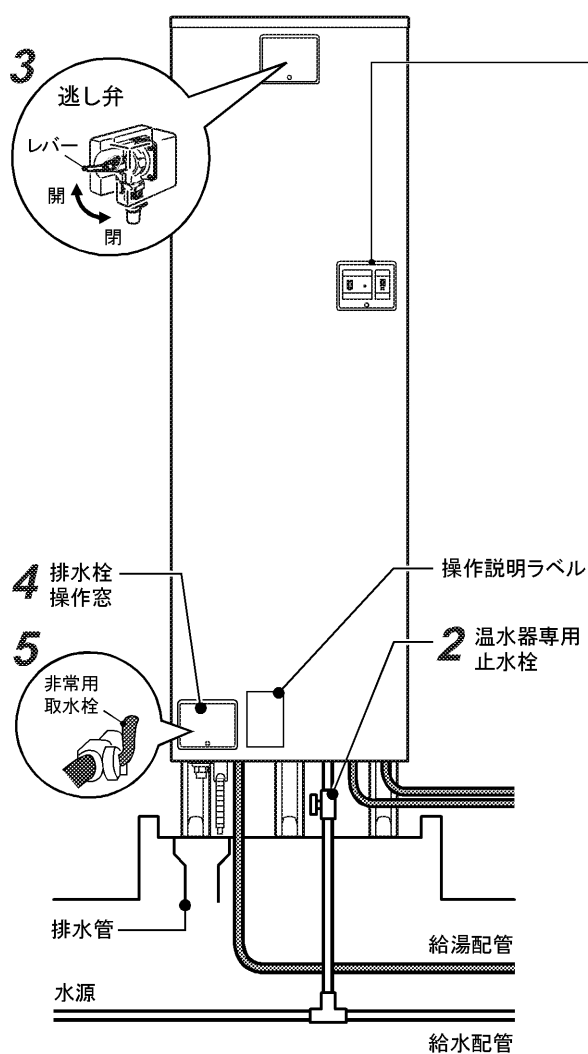

- 1** 漏電遮断器の電源レバーを「切」にする(2カ所) 電気の供給を停止します。
- 2** 温水器専用止水栓を閉じる 温水器(タンク)への給水を止めます。
- 3** 逃し弁を開く タンクへ空気を取り入れます。
- 4** 非常用取水ホースを排水栓操作窓から出す
- 5** 非常用取水栓を開く バケツなどで受けて、タンクの水(お湯)を取り出します。

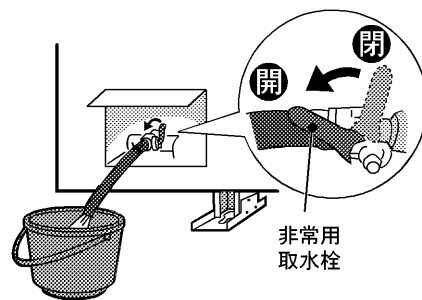
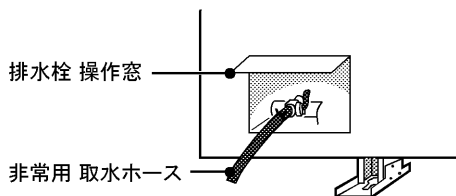

警告

取水時は、やけどに注意する
取水中、急に熱湯(最高90°C)が出る場合があります。

お願い

- 取水が終わったら非常用取水栓を閉じてください。

再び使用するとき

非常用取水栓が閉じていることを確認してから、準備(P15)の手順を行なってください。

冬がきたら凍結防止をする

寒い季節になったら、凍結防止処置（凍結防止ヒーターのプラグを入れる、凍結予防運転を設定する）が行われているか、必ず確認してください。各配管に保温工事がしてあっても、冬季は本体周囲温度が0℃以下になると配管が凍結し、機器や配管が破損したり、リモコンにエラーが表示されたりすることがあります。（寒冷地だけでなく暖かい地域でも凍結することがあります。）据付工事店へ相談し適切な凍結防止対策をしてください。

⚠️ 注意

- 凍結防止対策の確認をする
- 温水器の電源や凍結防止ヒーターの電源を切る場合は、温水器内および配管内の水をすべて抜く（手順 **P30**）凍結するとタンクや配管が破裂しやけどや水漏れをすることがあります。

● 凍結防止ヒーターを使う

凍結防止ヒーターが図のように巻かれているか確認します。使用するときには、すべてのプラグをコンセントに差し込みます。凍結しない季節はコンセントからプラグを抜いておきます。

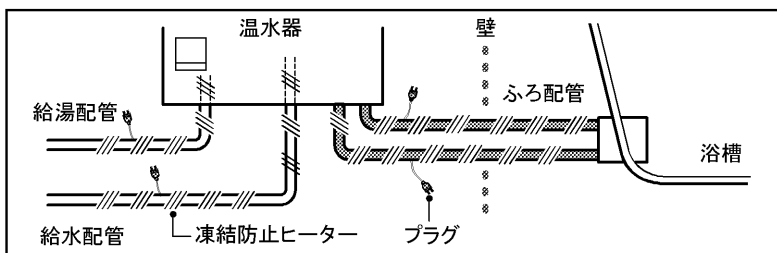

お願い

- 配管が凍結した場合は、温水器専用止水栓を閉じて据付工事店（販売店）へご連絡ください。

● 凍結予防運転（浴槽の残り湯循環）

入浴後、排水せずにお風呂のお湯を残しておくことで自動で残り湯を断続的に循環して凍結防止を行います。

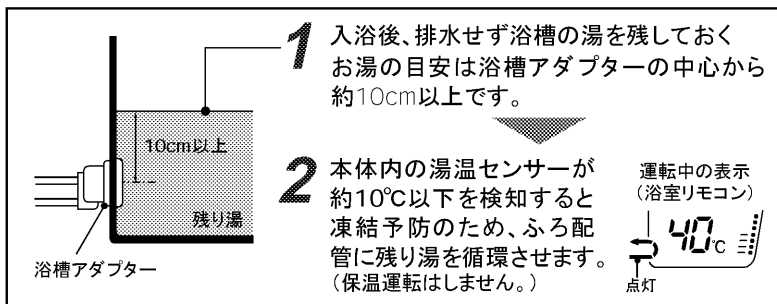

お知らせ

- ふろ自動運転の入／切に関係なく作動します。ただし、残り湯がない場合、または凍結予防運転を解除した場合は作動しません。
- 「残り湯循環」を行なった次の日は、残り湯を排水してから、湯はりを行なってください。

凍結予防運転の設定と解除ができます

必要に応じ凍結予防運転の設定と解除ができます。

凍結予防運転を解除した場合、凍結するおそれがありますのでご注意ください。

- 1 ふろ自動設定の「ふろ湯量 ⊕」を押しながら、「ふろ湯量 ⊖」を同時に3秒以上押す

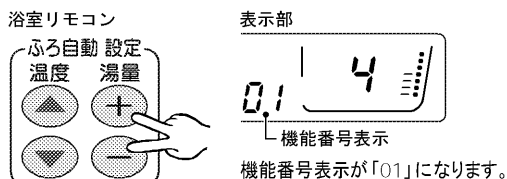

- 2 ふろ自動設定の「ふろ温度 ▲ ▼」を押して設定変更する機能を選ぶ（「05」にする）
押すごとに番号が変わります。

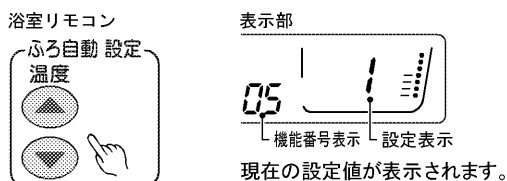

- 3 「ふろ湯量 ⊕ ⊖」を押して設定する
どちらのスイッチを押しても設定できます。
スイッチを押すごとに表示が切り替わります。

表示部	凍結予防運転
1	設定
0	解除

設定値を約2秒表示して、設定が完了します。

デラックスリモコンは、「設定されました」と音声でお知らせします。

停電したとき

この温水器は、約2時間のメモリ機能がついていますので、短時間の停電であれば、お客さまが設定した「時刻」や「わき上げ温度」などは記憶されています。

ただし、長時間の停電の場合は、初期設定に戻りますのでご利用の設定に直してください。

●リモコンの設定は…

リモコン	機能	初期設定に戻る
台所	時刻	「00:00」の点滅
	わき上げ温度	「高」
	上部わき増し	設定(セット)*
	満タンわき増し	解除
	停止日数	解除
	ふろ自動予約	解除
台所	給湯温度	50°C
浴室	優先権	浴室リモコン
浴室	ふろ温度	42°C
	ふろ湯量	180L
	ふろ自動継続時間	4時間
	凍結予防運転	設定
	表示の点灯	常時点灯

※時間帯別電灯の場合、最初に電源を入れてから約24時間後に「上部わき増し」が自動的に設定されます。

●温水器のわき上げは…

夜間時間帯に停電が発生した場合

- 短時間の場合、停電終了後すぐに、温水器(ヒーター)に通電され、わき上げを行います。
- 2時間以上続いた場合は、停電終了後、温水器の温度設定が「高」になりわき上げをはじめますが、時間がたりにく設定したわき上げ温度までわき上がらない場合があります。

お願い

- 必ず時刻を合わせ直してください。(P16)
- 時刻を合わせないと、「わき上げできない」場合があります。また、正しい時刻に合わせていないと、電気料金が割高になる場合があります。
- 湯はり中に停電があった場合は、いったん、浴槽の湯を全部抜いてから、再度、ふろ自動運転スイッチを押して湯はりを行なってください。(浴槽に湯が残っていると、湯はりを再開したときに設定温度・水位が保てなくなります。)

お知らせ

- 時間帯別電灯でご契約の場合、初日と2日目は昼間時間帯でもわき上げすることがあります。

浴室リモコンの表示を消したいとき

浴室リモコンの表示を「使用しないときは約10分後に表示を消灯させる」ことができます。(自動消灯モード) お買上げ時は、常時点灯する設定になっています。

ただし以下の場合、自動消灯モードでも表示が点灯します。

- お湯を使用したとき
- ふろ自動運転中
- 音声ガイドが流れたとき
- いずれかのスイッチ操作をしたとき

1 ふろ自動設定の「ふろ湯量 ⊕」を押しながら、「ふろ湯量 ⊖」を同時に3秒以上押す

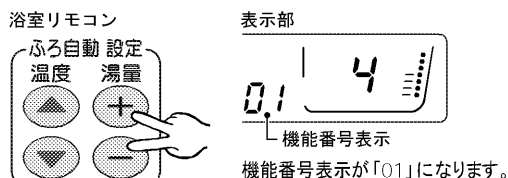

2 ふろ自動設定の「ふろ温度 ▲ ▼」を押して設定変更する機能を選ぶ(「04」にする) 押すごとに番号が変わります。

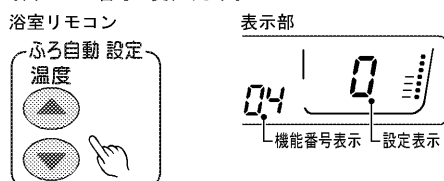

3 「ふろ湯量 ⊕ ⊖」を押して設定する どちらのスイッチを押しても設定できます。スイッチを押すごとに表示が切り替わります。

表示部	表示の点灯
1	自動消灯
0	常時点灯

設定値を約2秒表示して、設定が完了します。

デラックスリモコンは、「設定されました」と音声でお知らせします。

お知らせ

- 「自動消灯モード」にすると、温水器を使用しないまま約10分間たつと表示が消灯します。再使用したり、いずれかのスイッチを押すと再び表示しますが、また10分間使用しないまましていると表示が消灯します。

日常のお手入れと点検

日常のお手入れ

■リモコンのお手入れ

表面が汚れたときは、乾いた布や固くしぼった布で拭いてください。

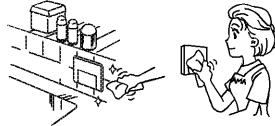

お願い

- ベンジンやシンナー、アルコールなどの化学薬品は使用しないでください。変形や変色の原因になります。

■浴槽アダプターのお手入れ

浴槽のお湯を排水した後にいきます。

- ①浴槽アダプターフィルターを外し、水洗いする
歯ブラシなどを使用すると、細部の汚れがおちます。
- ②元どおりに取付ける
取付けがゆるいと、運転中に外れ、故障の原因になります。

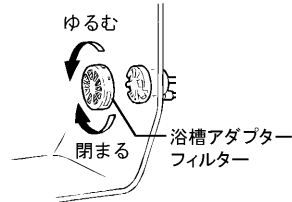

お願い

- 浴槽アダプターの角部や突起で手、指などにけがをしないようにしてください。

1年に2～3回程度のお手入れと点検

■漏電遮断器の動作点検(2カ所)

漏電遮断器の点検は、電源供給中に行なってください。

- 時間帯別電灯でご契約の場合…いつでも点検できます。
- 深夜電力でご契約の場合…夜間時間帯に点検を行なってください。

- ①テストボタンを押す

電源レバーが「入」→「切」になれば正常です。「切」にならない場合は、据付工事店にご連絡ください。

- ②必ず電源レバーを「入」に戻す

警告

漏電遮断器の動作を確認する(感電の原因)

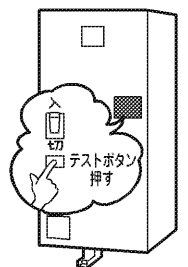

■逃し弁の点検 (P14)

動作点検と水漏れ点検を行います。

〈動作点検〉

レバーを上げて逃し弁を開き、水(お湯)が排水口から出ることを確認する
水(お湯)が出れば正常です。水(お湯)が出ない場合は、温水器専用止水栓を閉じ、電源ブレーカーまたは漏電遮断器の電源レバーを「切」にして据付工事店にご連絡ください。また、レバーの動きが悪い場合は、早めに据付工事店へご連絡ください。
動作確認後は必ずレバーを下げてください。

〈水漏れ点検〉

わき上げをしていないとき(リモコンに「わき上げ中」が表示されていないとき)、排水口から水(お湯)が出ていないかを確認する

水(お湯)が出ていなければ正常です。水(お湯)が出ている場合は、レバーを数回、上下に動かします。それでも、水が止まらない場合は、温水器専用止水栓を閉じ、200V電源ブレーカーまたは漏電遮断器の電源レバーを「切」にして据付工事店へご連絡ください。

お願い

- 逃し弁は高い位置に付いていますので、踏み台などを使用して、点検を行なってください。(点検時は、転倒しないよう注意してください。)

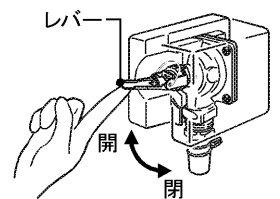

警告

点検時は、配管に手を触れない(やけどの原因)

注意

逃し弁の点検をする
タンクや配管が破裂して、やけどの原因になります。

■配管の点検

配管の保温材破損や水漏れがないか点検します。水漏れが生じている場合は、据付工事店にご連絡ください。特に冬季に入る前には、必ず保温材のチェックを行います。破損している場合、配管が凍結し、本体や配管が破損することがあります。

- お願い**
- 本体や周辺配管などから水漏れが生じた場合は、温水器専用止水栓を閉じ、200V電源ブレーカーまたは漏電遮断器の電源レバーを「切」にして据付工事店へご連絡ください。

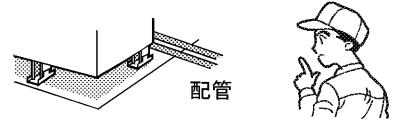

⚠️ 注意

配管を点検するマンションなど、中・高層住宅では水漏れが起きた場合、下層階に被害を及ぼすことがあります。

■洗浄剤を使ってふろ配管をきれいにする(循環洗浄)

1年に2～3回、または汚れが目立つ場合は、洗浄剤を使って循環洗浄を行なってください。

- お願い**
- 洗浄剤は、別売の配管洗浄剤(BJ-070K 標準価格2,000円)をご使用ください。市販の洗浄剤を使用する場合は「ジョンソン株式会社製ジャバ(1つ穴用)」に限ります。取扱いについての詳細は、付属の説明書をお読みください。

1. 洗浄

- ①入浴後、ふろ自動運転を「切」にし、お湯を排水せずに浴槽のお湯を残しておく
お湯の目安は浴槽アダプターの中心から約10cm以上です。
- ②配管洗浄剤を1袋入れる<図1>
- ③洗浄スイッチを3秒以上押す<図2>
 - 自動でふろ配管を洗浄します。(約4時間で停止します。)
 - 洗浄中は、浴室リモコンに「循環洗浄」表示が出ます。
 - 洗浄時間の目安は、約4時間(自動で停止するまで)です。
 - 洗浄を途中で中止する場合は、洗浄を押してください。
- ④洗浄が終わったら、洗浄スイッチを押す
 - 浴槽アダプターから約6Lの水が出ます。

<図1> 配管洗浄剤

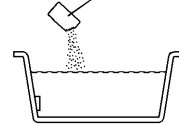

1箇所にまとまらないように洗浄剤を入れてください。

<図2>

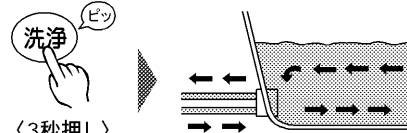

2. すすぎ

- ①浴槽の排水栓を抜いて排水する<図3>
- ②排水が終わったら、排水栓を閉じる<図4>
- ③浴槽アダプターがかくれるくらいまで蛇口(シャワー)から水を入れる
- ④洗浄スイッチを3秒以上押す<図5>
 - すすぎ時間の目安は、約30分です。(約4時間で停止します。)
- ⑤すすぎが終わったら、洗浄スイッチを押す
 - 浴槽アダプターから約6Lの水が出ます。
- ⑥浴槽の掃除を行い排水する

<図3>

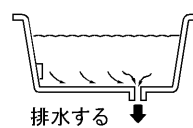

<図4>

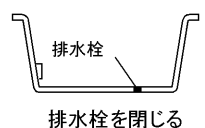

<図5>



■タンクのお手入れ

- お願い**
- わき上げ中(台所リモコンに「わき上げ中」が表示されているとき)は行わないでください。
 - タンクのお手入れを行うときは、同時に排水管(溝)のゴミつまりなども点検してください。ゴミなどで排水が流れにくい場合は、水漏れ事故防止のため据付工事店へご連絡ください。(有償)

わき上げ中の表示



- ①温水器専用止水栓を閉じる
- ②逃し弁を開く
- ③排水栓を約1～2分間開く
タンクの下部にたまった汚れを排水します。排水ホッパーから排水があふれないように排水栓を調整してください。
- ④汚れがなくなったら排水栓を閉じる
汚れが多い場合は、数回繰り返します。
- ⑤逃し弁を閉じる
- ⑥温水器専用止水栓を開く

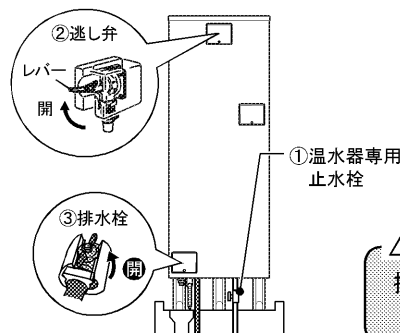

⚠️ 警告

排水時はお湯に手を触れない(やけどの原因)

故障かな？

こんなときは故障ではありません

排水口からお湯が出ている

リモコンに「わき上げ中」が表示されているときは、水をお湯にわき上げているので、体積が増えた分を逃し弁から排水しています。

お湯が白く濁って見える

水中に溶け込んでいた空気が、蛇口を開けたときに細かい泡となって出てくる現象です。少し時間をおくと消えます。

ヒーターにすぐに通電されない

給水水温が高い場合や温度設定が「低」のときは、夜間時間帯になってもすぐに通電しません。夜間時間帯が終了する時刻に合わせてわき上げを完了させます。(ピークフット機能)

湯はり途中で止まる

これは循環ポンプを運転し、湯はり配管の空気を抜く動作です。(ふろ自動ランプが点滅していれば正常に湯はりをこなっています。)

浴槽の水が青く見える

光の波長の関係や浴槽の色などによって浴槽の水が青く見えることがあります。また、配管(銅配管)から溶出したわずかな銅イオンによって浴槽や洗面部材などが青くなる場合がありますが異常ではありません。

設定したわき上げ温度までわき上がらない

以下のことを行うと、設定したわき上げ温度までわき上がらない場合があります。

- ① 台所リモコンに「わき上げ中」が表示されているときにお湯を使用した場合
- ② 夜間時間帯にわき上げ湯温の設定をかえた場合
(「低」→「高」または「自動節約」→「高」)
- ③ 給水水温が低く、残湯量が少ない場合
● 給水水温…10℃以下 ● 残湯量…20L未満

ふろ自動運転を「切」にしているのにポンプが動作する

以下の場合、ポンプが動作することがあります。

- ① 保温動作中
保温動作中(ポンプ運転中)にふろ自動運転を「切」にした場合、ポンプ運転はすぐには止まりません。
- ② 浴槽の凍結予防運転時(🔥🔥)

追いだしスイッチを「切」にしたのにポンプが動作する

追いだし中に追いだしスイッチを「切」にした場合、ポンプの運転はすぐには止まりません。(配管内に残った熱いお湯を押し出すため、しばらくポンプが動作します。)

お湯から油がでる、お湯が臭い

初めて使用するとき、配管工事のときの油や臭いがお湯に混ざって出る場合がありますが、しばらくすると消えます。

お湯がたりなくなったときに温水器を診断する(自己診断モニター機能)

この温水器は、お湯のわき上げ状態を表示することができます。お湯の量がたりなくなったときや設定したわき上げ温度までわき上げできなかつたときは、次の操作で原因を調べることができます。

台所リモコン

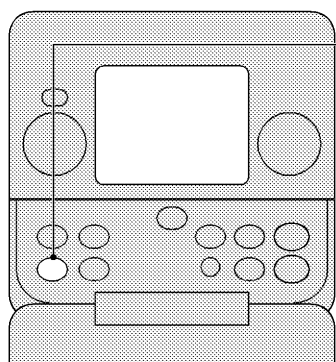

必要な箇所を表示してあります。

- 1 **表示** を5秒以上押す
- 2 L0~L3が表示中に もう一度 **表示** を押す

表示例) L0

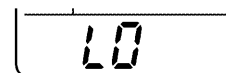

約10秒間、「わき上げ状態」が表示されます。(下表)

表示例) 5時間

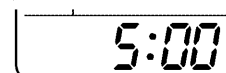

約10秒間、「昨夜のわき上げ時間」が表示されます。

表示	わき上げ状態	お湯がたりなくなったとき
L0	わき上げは完了しています。 (据付工事直後や2時間以上の停電後、最初にわき上げが完了するまでは「L0」が表示されます。)	昼間時間帯にたくさんのお湯を使用したため、湯量不足になりました。
L1	給水水温が低かったため、設定したわき上げ温度までわき上がっていません。	わき上げ温度が低いため、使用できる湯量が少なくなり、お湯がたりなくなりました。
L2	夜間時間帯にお湯を使用したため、設定したわき上げ温度までわき上がっていません。	
L3	夜間時間帯にお湯を使用したため、または夜間時間帯に2時間以上停電したため、設定したわき上げ温度までわき上がっていません。	

時間帯別電灯でご契約のお客さまは、お湯がたりなくなった場合は「わき増し(🔥🔥)」を利用してください。深夜電力でご契約の場合は、わき増しが利用できません。時間帯別電灯に契約を変更すれば、わき増しを利用することができます。電力制度の契約については、据付工事店(販売店)または最寄りの電力会社にご相談ください。

リモコンにエラーが表示された場合の処置

台所リモコン、浴室リモコンにエラーが表示された場合は、以下の処置をしてください。

表示	原因(症状)	処置
U01	わき上げ用の電力が供給されていません。(200V電源ブレーカーと本体の漏電遮断器の電源レバーが「切」になっています。)	200V電源ブレーカーと本体の漏電遮断器の電源レバーを「入」にしてください。「入」にしても、2度、3度と「切」になる場合は、「切」のまま据付工事店(販売店)または「三菱電機 修理窓口」(P40)へご連絡ください。
U03	浴槽の排水栓が閉じていない状態で湯はりをしています。	浴槽の排水栓を閉じて(P20)から、湯はりをしてください。
	湯はり湯量を少なく設定しました。	湯はり湯量を増やしてください。
U04	タンク内にお湯がありません。	わき増し(P18)を行なってタンク内をわき上げてから、湯はりをしてください。
U05	タンク内に追いき可能なお湯(温度、湯量)がありません。	わき増し(P18)を行なってタンク内をわき上げてから、追いきをください。
U09	停電などで初期設定に戻ったとき、浴槽にお湯(残水)が入っている状態で湯はりをしています。	いったん、浴槽のお湯(残水)を排水してから湯はりをしてください。
F07	タンクの圧力が不足しているときに「F07」が表示されます。	
	タンク内に水がありません。	温水器のタンクを満水にしてください。(P15)
	温水器専用止水栓が閉じています。	温水器専用止水栓を開いてください。(P15)
	断水しています。	断水が終わるまで待ってください。
P05	給水配管が凍結しています。	温水器専用止水栓を閉じて、据付工事店(販売店)または「三菱電機 修理窓口」(P40)へご連絡ください。
	タンク内に水がありません。	温水器のタンクを満水にしてください。(P15)
	温水器専用止水栓が閉じています。	温水器専用止水栓を開いてください。(P15)
	断水しています。	断水が終わるまで待ってください。
その他の表示 (E00)など	温水器の故障です。	200V電源ブレーカーと本体の漏電遮断器の電源レバーを「切」にし、温水器専用止水栓を閉じてから、据付工事店(販売店)または「三菱電機 修理窓口」(P40)へご連絡ください。

上記にしたがって処置をしても、なお異常がある場合は、お買い上げの販売店またはお近くの「三菱電機 修理窓口」(P40)へご相談ください。

故障かな？

症状	原因	処置
お湯が出ない お湯の出が悪い	温水器専用止水栓が閉じている	閉じていれば開いてください。
	断水している (蛇口から水がでますか?)	断水が終わるまで待ってください。
	配管が凍結している	凍結していた場合は、温水器専用止水栓を閉じて据付工事店(販売店)へご連絡ください。
お湯がわかない お湯が足りない	台所、浴室リモコンに「F07」が表示されている	温水器のタンクを満水にしてください。(P15) 温水器専用止水栓を開けてください。断水の場合は断水が終わるまで待ってください。凍結していた場合は、温水器専用止水栓を閉じて据付工事店(販売店)へご連絡ください。
	台所、浴室リモコンが接続されていない	据付工事店(販売店)へご連絡ください。
	台所リモコンの時刻表示部が点滅している	時刻を設定してください。(P16)
	台所リモコンの停止日数が表示されている	停止日数を解除して、わき増しを利用してください。(停止日数の解除 P29、わき増し P18)
	電源ブレーカーが「切」になっている	「切」になっている場合は、「入」にしてください。
	漏電遮断器の電源レバーが「切」になっている	「切」になっている場合は、「入」にしてください。2度、3度と「切」になる場合は、「切」のまま据付工事店(販売店)へご連絡ください。
	わき上げ湯温設定が低い	「低」の場合は「高」へ設定を変えてください。
	台所リモコンに「わき上げ中」が表示されていないときに、逃し弁の排水口から、お湯(水)がでている。	逃し弁の点検を行なってください。(P34) 逃し弁が正常でもお湯(水)が出ている場合は、減圧弁の故障が考えられますので据付工事店(販売店)へご連絡ください。
	台所リモコンに「わき上げ中」が表示されているときに、お湯をたくさん使用した(特に夜間時間帯)	わき増し(P18)を利用してください。
	いつもに比べてお湯をたくさん使用した	わき増し(P18)を利用してください。翌日の使用湯量が多くなると予測できるときは、あらかじめわき上げ湯温の設定を上げてください。
	湯水混合栓がこわれている	湯水混合栓を据付けた工事店(販売店)へご連絡ください。
	わき増しの設定ができない	電力制度の契約が「深夜電力」契約になっている
給湯温度を変更できない	リモコンに優先権がない	浴室リモコンの給湯優先スイッチを押してから、給湯温度を変更してください。(P19)
排水口からお湯(水)が出ている	逃し弁、減圧弁または缶体保護弁の故障です。	逃し弁の点検を行なってください。(P34) 逃し弁が正常でもお湯(水)が出ている場合は、減圧弁や缶体保護弁の故障が考えられますので据付工事店(販売店)へご連絡ください。

症状	原因	処置
湯はりができない	漏電遮断器の電源レバーが「切」になっている	漏電遮断器の電源レバー（2カ所）を「入」にしてから、湯はりをしてください。
	リモコンに「U03」が表示されている	浴槽の排水栓を閉じてから、湯はりをしてください。湯はりの設定量を増やして湯はりしてください。
	リモコンに「U04」が表示されている	わき増し（P18）を行なってタンク内をわき上げてから湯はりをしてください。
浴槽のお湯があつい	湯はり温度の設定が高い	湯はり温度を低く設定してください。（P20） または、「ぬるくスイッチ」を押してください。（P24）
	追いだき中	追いだきを中止してください。（P25）
浴槽のお湯がぬるい	湯はり温度の設定が低い	湯はり温度を高く設定してください。（P20） または、「追いだきスイッチ」を押してください。（P25）
浴槽のお湯が少ない	湯はり湯量の設定が少ない	湯はり湯量を多く設定してください。（P20） または、「たっぷりスイッチ」を押してください。（P24）
浴槽のお湯が多い、あふれる	湯はり湯量の設定が多い	湯はり湯量を少なく設定してください。（P20） 浴槽の残水を排水してから、湯はりをしてください。（P23）
追いだきができない	湯はり中	湯はり中は追いだきは使用できません。
	追いだきスイッチを押し続けていない	追いだきをするときは、追いだきスイッチを3秒以上押し続けてください。（P25）
	リモコンに「U05」が表示されている	わき増し（P18）を行なってタンク内をわき上げてから追いだきを使用してください。
リモコンの音声ガイドやブザーが鳴る	給湯温度を60℃に変更したときは、リモコンの音声ガイドやブザーが鳴ります。また、「優先権」を移したときは、「優先権」がなくなったリモコンのブザーが鳴ります。	
浴槽や洗面器等に青い線がつく	湯垢と銅配管等から溶出した銅イオンが反応して不溶性の青い銅石けんが付着したものです。	台所用の油污れ専用の洗剤をスポンジにつけてこすれば除去できます。こまめな清掃により湯垢がつかないようにすれば防止できます。
音声ガイドが出ない	音量調節で「音声を切ります」に設定している	「音声を切ります」以外の設定にしてください。（P28）
	スタンダードリモコンを使用している（P2）	スタンダードリモコンには音声ガイド機能はありません。
通話できない	通話スイッチを押してから1分以上たっている。	もう一度通話スイッチを押してください。（約1分で自動的に切れます。）
	音量設定が小になっていて聞こえにくい	音量を大にしてください。（P27）
	リモコンに向かって話していない、またはリモコンに近づきすぎている	適切な位置で通話してください。（P27）
	スタンダードリモコンを使用している（P2）	スタンダードリモコンには通話機能はありません。
浴室リモコンの表示が消えている、時々点灯する	自動消灯モードに設定されている	常時点灯にしてください。（P33）

上記にしたがって処置をしても、なお異常がある場合は、お買い上げの販売店またはお近くの「三菱電機 修理窓口」（P40）へご相談ください。

アフターサービス

■保証書(添付)

- 保証書は、必ず「お買上げ日、据付工事店名(販売店名)」などの記入をお確かめのうえ、据付工事店からお受け取りください。内容をよくお読みのあと、大切に保管してください。(取扱説明書、据付工事説明書なども保証書と一緒に保管してください。)
- 据付工事説明書(別添付)で指定されていない別売品を用いて使用した場合、故障が生じたときには責任を負いかねます。

保証期間…お買上げ日から2年間です。ただしタンクは5年間、発熱体(ヒーター)は3年間です。

■補修用性能部品の保有期間

- この製品の補修用性能部品の製造打切り後10年保有しています。
- 補修用性能部品とは、その製品の機能を維持するために必要な部品です。

■ご不明な点や修理に関するご相談は

- お買上げの販売店がお近くの「三菱電機 修理窓口・ご相談窓口」(右一覧表)へご相談ください。

■修理を依頼されるときは

- 「故障かな?」(36)にしたがってお調べください。なお不具合がある場合は、電源を「切」にしてから、据付工事店(販売店)にご連絡ください。
- 保証期間中は
修理に際しましては、保証書をご提示ください。保証書の規定にしたがって据付工事店(販売店)が修理させていただきます。
- 保証期間が過ぎているときは
修理すれば使用できる場合には、ご希望により有料で修理させていただきます。
- 修理料金は
技術料+部品代(+出張料)などで構成されています。
- ご連絡いただきたい内容

- 1.品名 三菱 自動風呂給湯電気温水器
- 2.形名 本体右下に表示してあります。
- 3.お買上げ日 年月日
- 4.故障の状況 できるだけ具体的に
- 5.お名前・ご住所(付近の目印なども)・電話番号・訪問希望日

この製品はBL認定品です。



BL認定は、財団法人ベターリビングが住宅設備機器のなかでも、特に優れた商品に与えるもので、以下の特典があります。

- 無料保証期間が2年間です。
ただし、タンクは5年間、発熱体(ヒーター)は3年間です。
- 割増融資が受けられます。
住宅新築時に、この温水器と一定の条件を満たす冷暖房機器を同時設置すると150万円の割増融資が受けられます。



品名 給湯器ユニット
(電気給湯機)

財団法人 ベターリビング
Tel.03-5211-0680
瑕疵保証・賠償責任保険付

三菱電機 修理窓口・ご相談窓口のご案内
(家電品)

修理・取扱いのご相談は
まずお買上げの販売店へ

転居や贈答品などでお買上げの販売店へ
ご依頼できない場合は

修理のお問い合わせは

その他のお問い合わせは

修理窓口へ

ご相談窓口へ

修理窓口 電話受付: 365日24時間

北海道地区

札幌 (011) 890-7520 札幌市厚別区大谷地東 2-1-18	帯広 (0155) 35-3111 帯広市西15条南 14-1
旭川 (0166) 26-5580 旭川市曙1条 8-1-4	苫小牧 (0144) 55-1114 苫小牧市明野新町 2-1-18
北見 (0157) 25-7045 北見市柏陽町 577-60	小樽 (0134) 33-3380 小樽市緑 2-28-22
釧路 (0154) 24-1355 釧路市喜多町 2-25	函館 (0138) 49-0345 函館市西桔梗町 589-57

東北地区

青森 (017) 773-8381 青森市大字野木字野尻 37-184	秋田 (018) 865-4471 秋田市八橋三和町 19-36
弘前 (0172) 32-6535 弘前市大字青山 4-20-3	横手 (0182) 32-1785 横手市卸町 3-2
八戸 (0178) 28-8544 八戸市大字長苗代字下亀子谷地 6-8	大館 (0186) 42-2781 大館市餅田 2-5-44
盛岡 (019) 637-7454 盛岡市羽場13地割 30-11	山形 (023) 624-0018 山形市大野目 2-1-21
水沢 (0197) 25-4511 水沢市卸町 2-3	鶴岡 (0235) 24-6161 鶴岡市上畑町 5-4
釜石 (0193) 23-4611 釜石市定内町 3-10-1	郡山 (024) 959-6543 郡山市喜久田町卸 1-76-1
仙台 (022) 238-1773 仙台市若林区大和町2-18-23	会津 (0242) 27-4426 会津若松市天寧寺町 3-7
気仙沼 (0226) 23-8485 気仙沼市田中前 2-9-2	原町 (0244) 24-2842 原町市桜井町 1-173
石巻 (0225) 95-9111 石巻市門脇字四番谷地 16-268	いわき (0246) 26-1822 いわき市内郷御台境町鶴巻 75-8
古川 (0229) 24-3595 古川市米袋字大窪 25-1	

首都圏地区

東京都・神奈川県・千葉県
茨城県・埼玉県・栃木県・群馬県

フロントセンター東京
電話 **(03) 3424-1111**
FAX **(03) 3424-1115**
東京都世田谷区池尻 3-10-3

関西・中国・四国地区

大阪府・奈良県・和歌山県
兵庫県・京都府・滋賀県・広島県
山口県・島根県・鳥取県・岡山県
香川県・徳島県・高知県・愛媛県

フロントセンター関西
電話 **(06) 6454-3901**
FAX **(06) 6454-3900**
大阪市北区大淀中 1-4-13

甲信越地区

新潟 (025) 274-9165 新潟市竹尾卸新町 752-9	長野 (026) 221-3232 長野市稲葉 904
長岡 (0258) 23-3323 長岡市南陽 1-1118-1	松本 (0263) 27-2461 松本市芳川野溝 531
上越 (025) 524-1160 上越市春日山町 3-6-3	飯田 (0265) 52-5396 飯田市上郷別府 3367-1
	山梨 (055) 222-2711 甲府市下飯田 1-4-11

九州地区

福岡 (092) 412-5333 福岡市博多区東那珂 3-1-21	熊本 (096) 380-0211 熊本市石原町 326-1
北九州 (093) 653-1231 北九州市八幡東区昭和 2-5-25	八代 (0965) 33-5173 八代市緑町 13-1
佐賀・久留米 (0942) 45-2661 久留米市東合川新町 7-20	大分 (097) 558-8803 大分市向原西 1-8-1
唐津 (0955) 72-1337 唐津市東城内 6-50	宮崎 (0985) 56-4900 宮崎市大字赤江字飛江田150-1
長崎 (095) 843-0622 長崎市大橋町 23-4	延岡 (0982) 21-3540 延岡市惣領町 25-5
佐世保 (0956) 30-7740 佐世保市木原町 155-1	鹿児島 (099) 260-2421 鹿児島市卸本町 7-17
	沖縄 (098) 898-3333 宜野湾市大山 7-12-1

東海・北陸地区

愛知県・三重県

フロントセンター名古屋
電話 **(052) 721-0131**
FAX **(052) 721-7268**
名古屋市東区矢田南5-1-14

沼津 (055) 922-7111 沼津市若葉町 20-1	高山 (0577) 33-7410 高山市冬頭町 981-5
静岡 (054) 284-0821 静岡市中原 913	富山 (0766) 56-0121 射水郡小杉町青井谷 1-1-1
浜松 (053) 463-8455 浜松市上西町 62-5	金沢 (076) 252-8133 金沢市小坂町西 97
岐阜 (058) 275-0909 岐阜市中鞆 3-24	福井 (0776) 22-6340 福井市間屋町 1-19
中津川 (0573) 65-6646 中津川市駒場字町裏 526-2	

ご相談窓口

購入・買替えのご相談、取扱い方法のお問合わせは

三菱電機お客さま相談センター

〒154-0001 東京都世田谷区池尻 3-10-3

■全国どこからでも おかけいただけるフリーコール

0120-139-365 (無料)
いつもサンキュー 365日

■通常電話番号 (携帯電話対応) **03-3414-9655**

■FAX **03-3413-4049**

受付時間
365日 24時間

当家電品についてのご相談やご要望は

地区お客さま相談室 (月～金曜日 9:00～17:00 祝祭日を除く)

- | | |
|--------------------|------------------------------|
| 北海道 (011) 893-1313 | 〒004-0041 札幌市厚別区大谷地東 2-1-11 |
| 東北 (022) 231-8282 | 〒983-0035 仙台市宮城野区日の出町 2-2-33 |
| 首都圏 (03) 3414-9722 | 〒154-0001 東京都世田谷区池尻 3-10-3 |
| 中部 (052) 972-7222 | 〒461-0005 名古屋市東区東桜 1-4-3 |
| 北陸 (076) 252-1356 | 〒920-0811 金沢市小坂町西 81 |
| 関西 (06) 6451-3611 | 〒531-0076 大阪市北区大淀中 1-4-13 |
| 中国 (082) 278-1322 | 〒733-0833 広島市西区商工センター 6-2-17 |
| 四国 (087) 879-1190 | 〒761-1705 香川県香川町大字川東下 717-1 |
| 九州 (092) 571-2211 | 〒816-0088 福岡市博多区板付 4-6-35 |

※所在地、電話番号などについては変更になることがありますので、あらかじめご了承ください。

定期点検（有料）

電気温水器を少しでも長くお使いいただくために、3～4年に1度定期点検（有料）を行なってください。定期点検については、据付工事店（販売店）または「三菱電機 ご相談窓口」（☎）へご相談ください。点検の結果、部品交換が必要なものは、有料で交換します。

● 定期点検の主な内容

項目	内容
据付状態	設置面、配管状態、配管その他の保温処置、電気配線などの確認
機能部品	電気部品（配線、導通、動作の確認）、弁類（減圧弁、逃し弁）などの点検および消耗部品の交換
清掃	タンク内の清掃（沈殿物の除去など）

● 消耗部品

以下の部品は消耗部品です。

■減圧弁 ■逃し弁 ■パッキン類 ■混合弁 ■電磁弁
■ポンプ ■二方弁 ■ヒーター ■センサー類 ■流量調整弁

お願い ● 上記部品の交換時は、当社純正部品をご指定ください。

用語解説・その他

「優先権」とは

「蛇口やシャワーに行くお湯」の温度変更を、浴室リモコンか台所リモコンのどちらか一方でできるようにすることを、そのリモコンに「優先権」を与えていると呼んでいます。優先権のない(与えられなかった)リモコンでは温度変更ができなくなることに意味があります。

たとえば、シャワーを浴びているときに蛇口のお湯を熱くすると、どちらも同じ管でつながっているのだからやけどのおそれがあります。そこでこの場合は、浴室リモコンに「優先権」を与えると、台所リモコンでは温度変更ができなくなるので安全になります。お風呂場に人がいないときは、台所リモコンに「優先権」を与えておくとう便利です。

高圧力型

「高圧力型」とは

- 「高圧力型」は、「標準圧力型」より勢いよくお湯が出ます。
(通常使用圧力…標準圧力型:85kPa→高圧力型:150kPa)
- 1階に据付けて2階でも使えるようになりました。
(3階でも手洗い程度であれば使用できます。)
- 「高圧力型」を事務所、店舗などでご使用する場合は、労働安全衛生法により、特別な申請が必要です。
必ず、販売会社担当部門にお問合せください。(同梱されている「事業者さまへのご案内」を必ずお読みください。)



高圧力型電気温水器(小型温水ボイラー)に関する法令として以下のものがあります。

- 労働安全衛生法(昭和47年法律第57号)
- 労働安全衛生法施行令(昭和47年政令第318号)
- 労働安全衛生規則(昭和47年労働省令第32号)
- ボイラー及び圧力容器安全規則(昭和47年労働省令第33号)

電力制度について

この電気温水器に適用できる電力制度は、時間帯別電灯と深夜電力とがあります。
ご家庭のライフスタイルに合わせてお選びください。

契約している電力制度と使える機能

機能 電力制度	わき上げ 夜わき上げて昼使う (昼はわかせません。)	わき増し(▶) お湯が減ったら 自動的に追加でわかす (昼もわかせません。)	契約の概要
時間帯別電灯	○	○	家庭の電気製品すべてに対して 夜間時間帯(23:00~7:00)は通常の1/3以下の引き料金、昼間時間帯 (7:00~23:00)は通常の10%~30%程度の増料金が適用されます。 ※増料金の程度は、電力会社により異なります。
深夜電力	○	×	電気温水器のみ、 夜間時間帯(23:00~7:00)は通常の1/3以下の引き料金が適用されま す。(昼間時間帯は通電されません。)電気温水器以外の電気製品は、通常 の料金が適用されます。

- 昼間時間帯、夜間時間帯は電力会社などにより異なります。
- 上記以外の電力制度については、電力会社または当社ご相談窓口(▶)へお問い合わせください。

用語

- わき上げ…タンク内の水をお湯にわかすことをいいます。
- わき増し…一度少なくなったタンク内のお湯の量を増やすために行うわき上げのことをいいます。
- 減圧弁…水道の水圧が直接タンクにかからないように、ある一定の水圧以下に調整する弁です。
- 逃し弁…タンク内の水をわき上げたとき、水がお湯になるときに起こる体積膨張でタンク内の圧力が上昇しすぎるのを防ぐために、ある一定の圧力になると開いて圧力を逃す弁です。

仕様

形名	SRT-3767WFUD-BL SRT-3767WFU-BL	SRT-4667WFUD-BL SRT-4667WFU-BL	SRT-4667WFUDM-BL SRT-4667WFUM-BL	SRT-5567WFUD-BL SRT-5567WFU-BL	
ポイラー区分	小型温水ポイラー(高圧力型)				
適用電力制度	時間帯別電灯対応通電制御型/深夜電力通電制御型(8時間)				
設置場所	屋外(屋内設置可)				
タンク容量	0.37m ³ (370L)	0.46m ³ (460L)	0.55m ³ (550L)		
定格電圧	時間帯別電灯契約時	単相200V			
	深夜電力契約時	深夜電力単相200V+昼間電力単相200V			
定格消費電力	最大消費電力	4.7kW	5.7kW	6.7kW	
	発熱体	上部	4.4kW	5.4kW	6.4kW
		下部	4.4kW	5.4kW	6.4kW
	制御用	約9W(通常時)/約21W(最大時)			
	凍結防止ヒーター	約36W(5±3°C ON、15±3°C OFF)			
	ふろ循環ポンプ	100W/130W(50Hz/60Hz)			
	タンク循環ポンプ	95W/110W(50Hz/60Hz)			
標準消費電力量※	約34kWh/日	約42kWh/日	約42kWh/日	約50kWh/日	
外形寸法	高さ	1900mm	2200mm	1900mm	2200mm
	奥行き	730mm	730mm	790mm	790mm
	幅	630mm	630mm	690mm	690mm
製品質量	本体	約95kg	約105kg	約105kg	約110kg
	満水時	約465kg	約565kg	約565kg	約660kg
最高使用圧力	170kPa(逃し弁設定値)				
通常使用圧力	150kPa(減圧弁設定値)				
安全装置	漏電遮断器、温度過昇防止器、缶体保護弁				
リモコン(別売)	台所リモコン	RMC-7WKDまたはRMC-7WK(外形寸法:縦132mm 横140mm 厚さ22mm)			
	浴室リモコン	RMC-7WBDまたはRMC-7WB(外形寸法:縦105mm 横210mm 厚さ25mm)			

※標準消費電力量は、わき上げ温度90°C、給水温度15°Cの条件でタンク内全量を1回わき上げたときの値です。

本体の形名に「D」の付くタイプには、万一、温水器本体内で水漏れが起こった時、温水器への給水を自動的に止めて水漏れによる被害拡大を抑制する機能があります。(タンク内に貯まっているお湯(水)までストップするものではありません。)

製品形名(製造番号)	据付工事店(販売店)の店名・住所・電話番号
SRT- < >	
お買上げ日	
年 月 日	

点検・修理時の覚え書きとしてご使用ください。

	★長年ご使用の温水器の点検を!	●この製品の補修用性能部品の保有期間は、製造打切り後10年です。
	こんな症状はありませんか <ul style="list-style-type: none"> ●設置場所が濡れている。 ●お湯が早くなる。 ●時々漏電遮断器がはたらく。 ●その他の異常や故障がある。 	ご使用中止 <p>故障や事故防止のため、電源ブレーカー及び本体の漏電遮断器を切り、温水器専用止水栓を閉じてから、据付工事店に点検・修理(有料)をご相談ください。</p>



群馬製作所 〒370-0492 群馬県新田郡尾島町岩松800
電話番号 0276-52-1111 (代表)