



三菱 電気 温水器

時間帯別電灯(通電制御型)/深夜電力 8時間(通電制御型)

取扱説明書

システム形名チェック欄 □ に、お買い上げの温水器をチェックしてください。(修理等のお問い合わせの際にご利用ください。)

高圧力型

形名

- エアールテ- エフ
- SRT-37F2
 - SRT-46F2

標準圧力型

形名

- エアールテ- エフエフ
- SRT-37FH2
 - SRT-46FH2

最初にリモコンを確認ください 2 ~ 3

ご使用の前に 4 ~ 9

リモコンの使いかた

スクエア
リモコン をお使いの方



RMC-BD2



RMC-KD2

10 ~ 31

ラウンド
リモコン をお使いの方



RMC-8BD



RMC-8KD

32 ~ 57

こんなとき 58 ~ 72

故障かな 73 ~ 79

正しく安全にお使いいただくため、ご使用前にこの「取扱説明書」を必ず読み、大切に保管してください。

お客さまご自身では据付けないでください。安全や機能の確保ができません。

「保証書」「据付工事説明書」「据付工事確認書」は、必ず所定の記載事項を確かめて、据付工事店(販売店)からお受け取りください。温水器を他に売ったり譲渡されるときなどには、次の所有者の方へ渡してください。



最初にリモコンを確認ください。

台所リモコン・浴室リモコンは、「スクエアタイプ」「ラウンドタイプ」の2タイプご用意しています。

スクエア リモコン



台所リモコン
(RMC-KD2)



浴室リモコン
(RMC-BD2)

- 音声ガイド機能付き
(本書では「音声ガイド」と記載)
- インターホン機能付き
- 表示部バックライト機能無し

ラウンド リモコン



台所リモコン
(RMC-8KD)



浴室リモコン
(RMC-8BD)

- 音声ガイド機能付き
(本書では「音声ガイド」と記載)
- インターホン機能付き
- 表示部バックライト機能付き
(台所リモコン)

ラウンドリモコンはデラックスタイプとスタンダードタイプがあります。スタンダードタイプには、音声ガイド機能、インターホン機能はありません。

早見表 **スクエア リモコン**

お風呂に お湯を入れる		12
湯はりの温度と量を 決める		14
「蛇口・シャワー」の 温度を決める		15
熱いお湯をたす (高温さし湯)		16
ぬるくする		17
お湯をたす		18
インターホンを使う		19
時刻を合わせる		20
わき上げモードを 設定する		23

早見表 **ラウンド リモコン**

お風呂に お湯を入れる		36
湯はりの温度と量を 決める		38
「蛇口・シャワー」の 温度を決める		39
熱いお湯をたす (高温さし湯)		40
ぬるくする		41
お湯をたす		41
インターホンを使う (デラックスのみ)		42
時刻を合わせる		44
わき上げモードを 設定する		47

ご使用の前に必ずリモコンのタイプを確認してください。

もくじ

ご使用前に

安全のために必ずお守りください	6
ご使用にあたってのお願い	8
各部のはたらき	9

リモコンの使いかた

スクエア
リモコンを
お使いの方



リモコンのはたらき	10
お風呂にお湯を入れる	12
湯はりの温度と量を決める	14
「蛇口・シャワー」の温度を決める	15
熱いお湯をたす(高温さし湯)	16
ぬるくする	17
お湯をたす	18
インターホンを使う	19
時刻を合わせる	20
予約した時間にお風呂にお湯を入れる	21
音声ガイダンスの音量を調節する	22
わき上げモードを設定する	23
たくさんお湯を使う(わき増し)	24
ふろ自動運転の継続時間を変更する	26
数日間わき上げを停止するとき	27
こんなこともできます(タンク内温度表示、お湯の使用量表示など)	28
洗浄	30
サブリモコンをご使用の場合	31

リモコンのはたらき デラックスタイプ	32
リモコンのはたらき スタンダードタイプ	34
お風呂にお湯を入れる	36
湯はりの温度と量を決める	38
「蛇口・シャワー」の温度を決める	39
熱いお湯をたす(高温さし湯)	40
ぬるくする、お湯をたす	41
インターホンを使う デラックスタイプのみ	42
浴室から呼び出す スタンダードタイプのみ	43
時刻を合わせる	44
予約した時間にお風呂にお湯を入れる	45
音声ガイダンスの音量を調節する デラックスタイプのみ	46
わき上げモードを設定する	47
たくさんのお湯を使う(わき増し)	48
リモコンの表示を消す	50
タンク内の湯温を表示する	51
ふろ自動運転の継続時間を変更する	52
数日間わき上げを停止するとき	53
こんなこともできます(お湯の使用量表示など)	54
洗浄	56
サブリモコンをご使用の場合	57

ラウンド
リモコンを
お使いの方



ご使用の手順

必ずお読みください。

「安全のために必ずお守りください」**6**

「ご使用にあたってのお願い」**8**

お使いになる際に、必ず守っていただきたいことが記載してあります。

台所リモコンの表示を確認します。

表示が点灯している

そのままご使用できます。(へ)

「残湯なし」の表示がでている場合は「満タン」を押してください。約8時間でタンク全体のお湯をわかします。(電力契約で異なります。)

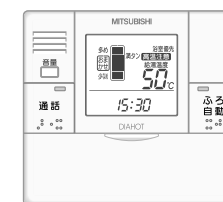

点灯時(例)

表示が消灯している または

タンクに水が入っていない方

タンクに水を入れる **64** に従ってください。

お湯を使ってみましょう。

蛇口やシャワーを使う

- 蛇口やシャワーの温度を決める



お風呂に入る

- 湯はりの温度と量を決める
- お風呂にお湯を入れる



お手入れをします。

- 日常のお手入れ **58**
時刻の確認・浴槽アダプタの掃除・注水洗浄など
- 年に2～3回のお手入れ **58**

安全のために必ずお守りください

誤った取扱いをした場合に生じる危険とその程度を、次の区分で説明しています。

警告	誤った取扱いをしたときに、死亡や重傷に結びつく可能性があります。	注意	誤った取扱いをしたときに、傷害または家屋・家財などの損害に結びつきます。
-----------	----------------------------------	-----------	--------------------------------------

本文中や機器に使われる図記号の意味は次のとおりです。

	禁止		指示に従う		感電注意		高温注意		発火注意
--	----	--	-------	--	------	--	------	--	------

やけどを防ぐために!

警告		給湯時は、湯水混合栓に手を触れない やけど注意
		使いはじめは、湯温を確認する 特に朝の使いはじめは、しばらくお湯に触れないでください。 空気の混ざった湯が飛び散ることがあります。
		あつくスイッチを使用するときは、浴槽アダプターから離れる やけど注意
		入浴時やシャワー使用時は、必ず、指先などで湯温を確認する
	給湯温度を変更するときは、他の蛇口の使用状況を確認する	

部品名は各部のはたらき(P.9)をご覧ください。

安全に使用するために

警告		浴槽アダプターのカバーを外したまま使用しない 髪の毛等を吸い込まれるなど思わぬ事故を起こすことがあります。
		前面カバーや工事用窓を開けない 改造しない 分解禁止
		近くにガス類や引火物を置かない (ガスボンベからは2m以上離す。)
		異常(こげ臭いなど)時は、漏電遮断器(2カ所)の電源レバ-を下げて電源を「切」にし、お買い上げの販売店または「三菱電機修理窓口 P.79」へ連絡する
注意		浴槽アダプターをふさがない 配管が故障し、水漏れすることがあります。
		そのまま飲用しない 長期間のご使用によってタンク内に水あかがたまり、配管材料の劣化などによって水質が変わることがあります。飲用される場合は、下記の点に注意し、必ず一度ヤカンなどで沸騰させてからにしてください。 ●必ず水道法に定められた飲料水の水質基準に適合した水道水を使用してください。 ●熱いお湯が出てくるまでの水(配管にたまっている水)は、雑用水としてお使いください。 ●固形物や変色、濁り、異臭があった場合には、飲用せずに直ちに、据付工事店(販売店)へ点検を依頼してください。
		通電はタンクを満水にしてから行う ヒーターが過熱して故障の原因になります。
		温水器に乗ったり、物を乗せたり、配管に力を加えたりしない (事故・やけどの原因になります。)

点検・お手入れに関する注意

警告		漏電遮断器(2カ所)の動作を確認する P.58
		逃し弁の点検をする(タンクや配管が破損したり、逃し弁から水漏れしたりすることがあります。) P.58 ●点検時は内部の配管に手を触れない ●点検終了後、操作窓は閉じる
		アース工事を確認する (故障や漏電のときに感電することがあります。アースの取付けは、据付工事店(販売店)へお問い合わせください。)
		凍結防止対策の確認をする P.60 (タンクや配管が破裂しやけどや水漏れをすることがあります。)
注意		床面が防水・排水処理されているか据付工事店(販売店)へ確認する (水漏れが起きたとき大きな損害につながる可能性があります。)
		操作カバー・操作窓は閉じる (雨水やゴミが入り、漏電や感電することがあります。)

長期間使用しないとき、使用を再開するとき

警告		長期間使用しないときは、本書の手順に従って、温水器内の水を確実に抜く P.62 ●排水時はお湯に手を触れない ●タンクの熱湯を直接排水しない
注意		初めて使用するときや、使用を再開するときは、本書の手順に従う P.64

ご使用の前

スクエアレモンの使いかた

ランドレモンの使いかた

こんなとき

故障かな

ご使用の前

スクエアレモンの使いかた

ランドレモンの使いかた

こんなとき

故障かな

ご使用にあたってのお願い

お湯を上手に使う

貯湯式なので1日に使用できるお湯の量は限りがあります。

- シャワーは止めながら（髪を洗っているときは止めましょう。）
- 洗いものをすすぐときも止めながら

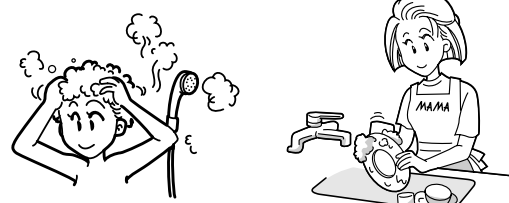

流しっぱなしで使用せず、こまめに止めましょう。

リモコンの時刻を確認する

リモコンの時刻がずれた場合は、台所リモコンで時刻を合わせ直してください。

時間帯別電灯契約の場合、時刻がずれていると、電気料金は割高になります。



入浴剤を使うときのお願い

避けて頂きたい入浴剤

ふる循環ポンプの不具合や配管等の金属腐食の原因になります。

- 炭酸ガスにより発泡させるもの
- 硫黄成分が含まれるもの
- 炭酸カルシウムを含むもの（濁り湯状にさせるもの）

夜間時間帯のご使用について

この温水器は主に、夜間時間帯にお湯をわかします。この時間帯にお湯を使うと、昼間にわき増しを行い電気代が高くなる場合があります。（時間帯別電灯契約の場合）

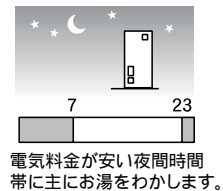
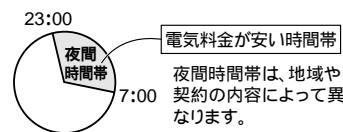

湯はりをするときのお願い

湯はりをするときは、次のことをご確認ください。

- 浴槽の残水を排水して排水栓を閉じる
- 浴槽のふたをする

リモコンに水をかけない

- 台所リモコンは防水タイプではありません。水をかけないでください。（故障の原因）
- 浴室リモコンは防水タイプですが、なるべく水をかけないでください。（故障の原因）

「高温さし湯」についてのお願い

高温さし湯を行うと、浴槽アダプターから、熱いお湯が出ます。お子さまや高齢者の方の取扱いについては、特に注意してください。

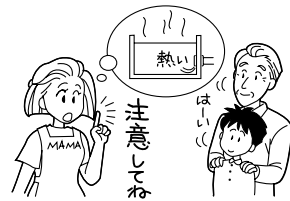

安全のため、あつくスイッチは3秒以上押さないとお湯が出ません。

必ず水道水をご使用ください

●必ず水道法に定められた飲料水の水質基準に適合した水道水を使用してください。ただし、水質によっては、タンク・減圧弁・逃し弁等の寿命が通常より短くなることがあります。

●特に温泉水・地下水・井戸水のご使用は機器をご使用いただく期間の水質が、常に水道法の定める水質基準内である担保が取れないため、使用しないでください。（不具合が発生した場合、無償保証できません。）

設置状況などを確認する

以下の場所に設置されている場合は、事故や故障などの原因となりますので、据付工事店（販売店）へご連絡ください。

- 水平でない場所、不安定な場所、排水のしにくい場所
- 階段・避難口などの付近で避難の支障となる場所
- 冠水する可能性のある場所

浴槽等の点検

浴槽や洗面台はよく洗ってください。青い線が付きにくくなります。

各部のはたらき

温水器本体 機種によって部品の取付位置や形状が異なります。

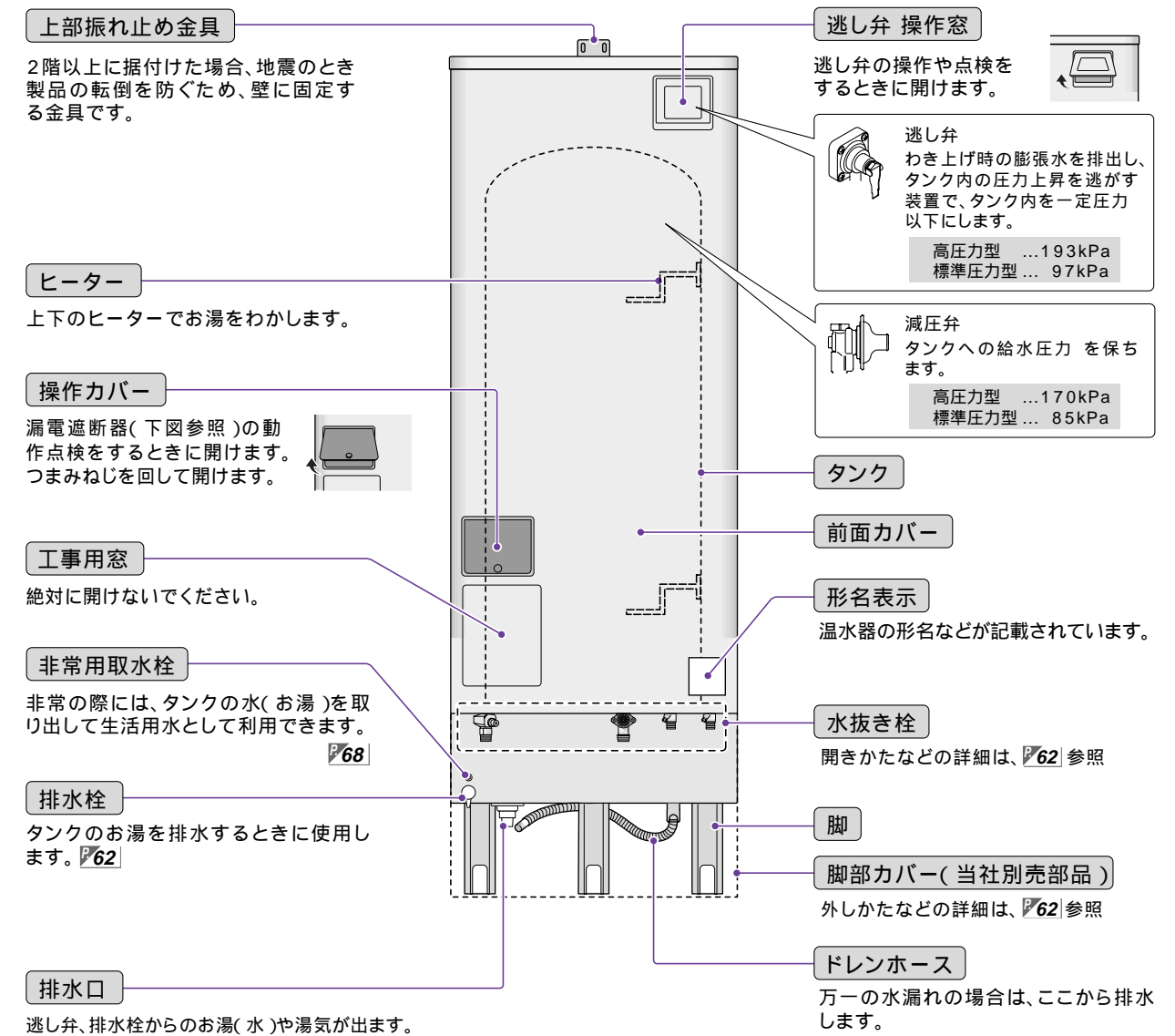

この温水器は、わき上げ用（向かって右側）と制御用（左側）の2つの漏電遮断器が付いています。わき上げ用の漏電遮断器は、機種により形状が異なります。

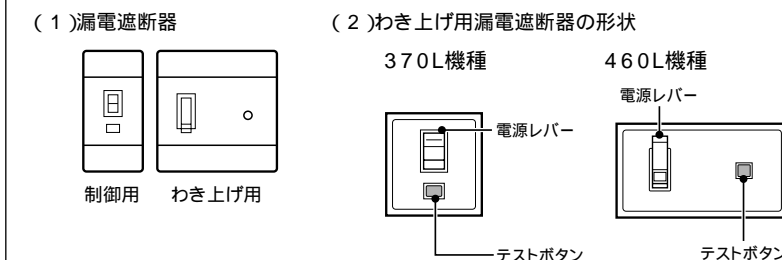

リモコンのはたらき スクエア リモコン

台所リモコン(フタを開けた状態です。)

音声ガイダンスの音量、
通話音量を設定できます。
P19 P22

浴室リモコンと通話でき
ます。
P19

設定した時間にお風呂
にお湯をはれます。
P21

タンク内の湯のわき増
しができます。
P25

現在時刻を設定したり、
変更するとき使用します。
P20

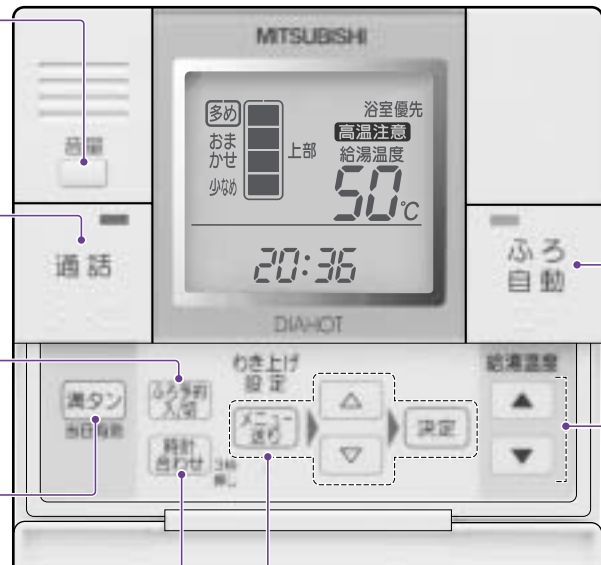

お風呂にお湯をはれます。
P12

蛇口やシャワーに行くお
湯の温度を設定できます。
P15

- 「メニュー」を押す
- わき上げモード設定 P23
 - 上部わき増し設定 P24
 - 停止日数設定 P27
- 「メニュー」を3秒以上押す
- タンク内温度表示 P28
 - わき上げ状態表示 P66
 - 昼夜間電力使用量表示 P28
 - お湯の使用量表示 P28
 - 電力契約モード設定 P28

表示部(説明のため、画面はすべての表示が点灯した状態にしてあります。)

残湯量(お湯の量)を表示

循環洗浄中に表示

音声ガイダンスの音量設定時
または、通話中に表示

わき上げモードを表示

操作が無効のときに点滅

タンク内のお湯が少なくな
ると点滅または点灯

現在時刻、ふろ予約時刻、停止
日数、タンク内温度などを表示

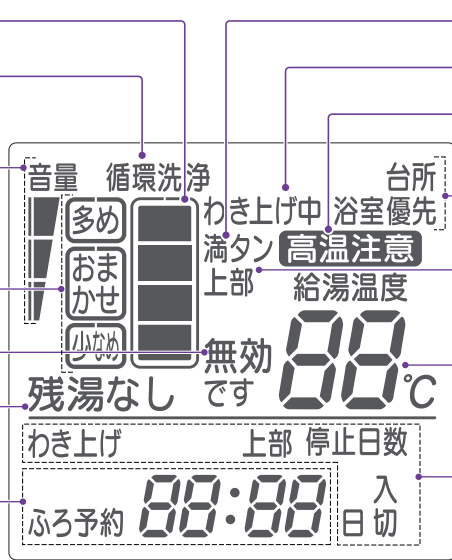

- 満タンわき増し設定時に点灯
- わき上げ時に点灯
- 高温(50、60)の給湯温度
設定時に点灯
- 給湯温度を変更できるリモコン
を表示
- 上部わき増し設定時に点灯
- 給湯温度を表示
- わき上げモード、上部わき増し、
停止日数の設定時に表示(メニュー
表示)

残湯量の見かた(詳細は P71)



ポイント

- 「■」は45以上のお湯を表しています。自然放熱な
どでタンク内のお湯の温度が下がると、お湯を使わな
くとも表示が変わることがあります。
- 使用できるお湯の量は、タンク容量で異なります。

浴室リモコン(フタを開けた状態です。)

音声ガイダンスの音量、
通話音量を設定できます。
P19 P22

お風呂にたし湯をします。
P18

台所リモコンと通話でき
ます。
P19

給湯温度を変更できるリモコンを
切り替えます。
P15

蛇口やシャワーに行くお湯の温度
を設定できます。
P15

お風呂にさし水をして温度を下げ
ます。
P17

ふろ配管内の水を流し出します。
洗浄剤を循環させ、配管内を洗浄
することもできます。
P30

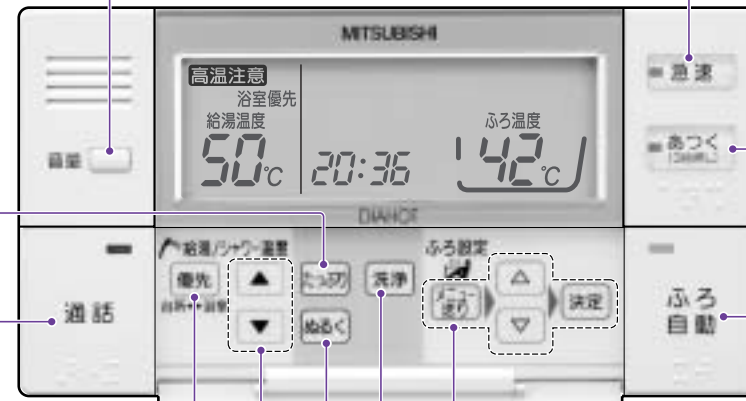

お風呂のあたため
かたを切り替
えます。
P16

お風呂の温度を
上げます。
P16

お風呂にお湯を
はれます。
P12

「メニュー」を使って、以下の設定を行えます。

- | | |
|----------------|---------------|
| 「メニュー」を押す | 「メニュー」を3秒以上押す |
| ● 湯はり温度 P14 | ● 高温さし湯量 P29 |
| ● 湯はり湯量 P14 | ● 凍結予防運転 P29 |
| ● ふろ自動継続時間 P26 | ● ふろ自動モード P29 |

湯はり温度は、「メニュー」を省略し、△▽スイッチを
押して設定できます。

表示部(説明のため、画面はすべての表示が点灯した状態にしてあります。)

給湯温度を変更できる
リモコンを表示

高温(50、60)の
給湯温度設定時に点灯

音声ガイダンスの音量
設定時または、通話中に
表示

給湯温度を表示

タンク内のお湯が少なく
なると点滅または点灯

注水洗浄中、循環洗浄中
に表示

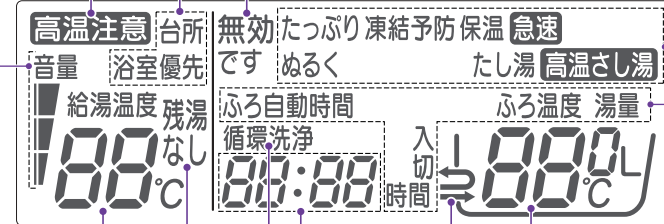

操作が無効のときに点滅

各機能の動作中に点灯

ふろ温度、湯量、ふろ自動
時間の設定時に表示

通常は湯はり温度を表示
(湯はり湯量設定時は湯
量を表示)

お風呂への給湯状態を
表示

現在時刻などを表示

お風呂にお湯を入れる

この温水器は、お風呂にワンタッチの自動運転(ふろ自動運転)でお湯を入れて使います。浴室リモコン、台所リモコン、サブリモコン(オプション)で操作できます。

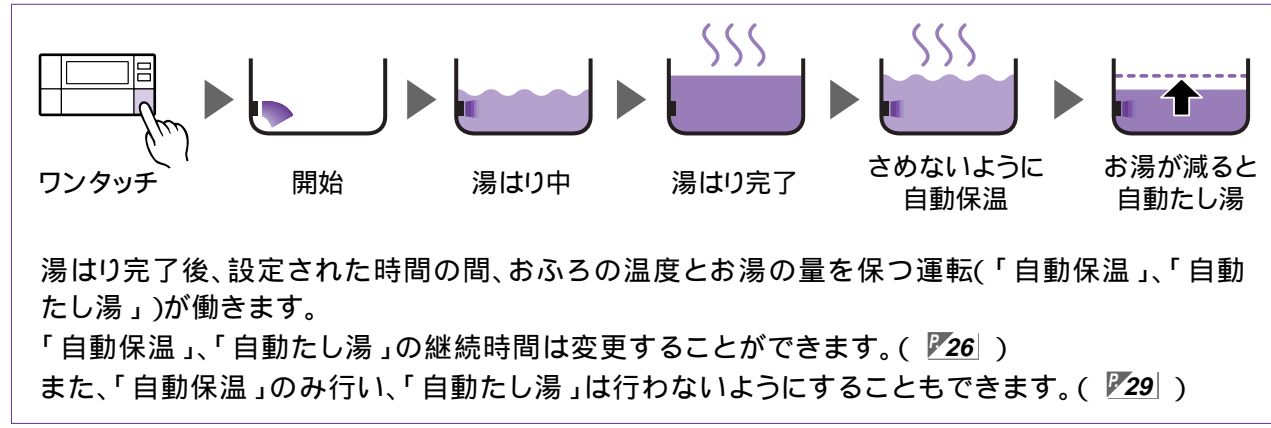

- ポイント**
- リモコンに「残湯なし」が点灯している場合は、湯はりできません。
 - 湯はり中に蛇口からお風呂にお湯(水)を入れないでください。
 - 湯はり中にシャワーや台所などでお湯を使うと湯はりの時間が長くなります。
 - 湯はりが完了する前に(ふろ自動ランプが点滅しているときに)お風呂に入らないでください。浴槽の水位が高くなったり、あふれたりすることがあります。
 - 湯はり中に水位確認のため湯はりを中断することがあります。ふろ自動ランプが点滅していれば正常です。
 - 湯はり時間は、配管施工上の条件や水源水圧、蛇口などの使用状況により、多少変わることがあります。また、設置後1週間程度は、浴槽形状を学習するため、湯はり時間が長くなります。
 - 湯はり中またはふろ自動中にポンプが空気を吸い込む音がする場合があります。湯はりが完了すると音はしなくなります。異常ではありません。
 - 「自動保温」、「自動たし湯」中に、浴槽の湯を使用するなどして浴槽アダプター付近まで水位が低下すると、ふろ自動ランプが消灯したり、ふろ自動ランプ点灯中でも「自動たし湯」が働かなくなります。

こんなときは?

□ジェットバスをご使用の場合
 ジェットバスを使用する場合は、湯はり完了後にふろ自動を「切」にしてください。

□浴槽に残り湯があるときにふろ自動スイッチを押すと、残り湯の量によって湯はり動作が異なります。
 残り湯の状態によって、湯があふれたり、湯がたされないなど、湯量が安定しないことがありますので、残り湯を排水してから湯はりすることをおすすめします。

残り湯が浴槽アダプターより多いとき	湯はり前 設定湯量 浴槽アダプター	湯はり完了時 設定湯量	通常の湯はりと同様に、設定した温度・湯量で湯はりが完了します。 なお、湯はり開始時に設定湯量以上の湯がある場合は、呼び水分だけお湯が増えます。
残り湯が浴槽アダプター付近のとき	湯はり前 設定湯量 浴槽アダプター	湯はり完了時 設定湯量	お湯はりが途中で中断されたり、残り湯だけお湯が増える場合があります。残り湯を排水してから湯はりを行なってください。
残り湯が浴槽アダプターより少ないとき	湯はり前 設定湯量 浴槽アダプター	湯はり完了時 設定湯量	湯はり完了時に、残り湯分だけ、お湯が増えます。また、温度も設定した温度より低くなります。(お湯があふれる場合がありますので残り湯を排水してから湯はりすることをおすすめします。)

台所リモコン

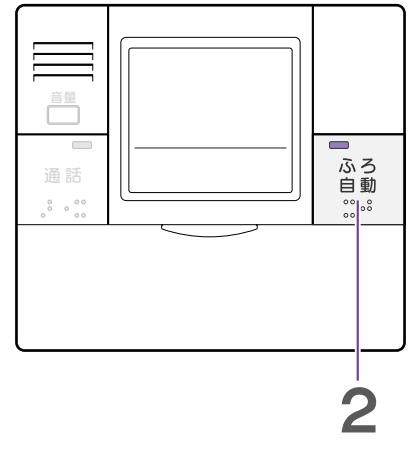

浴室リモコン

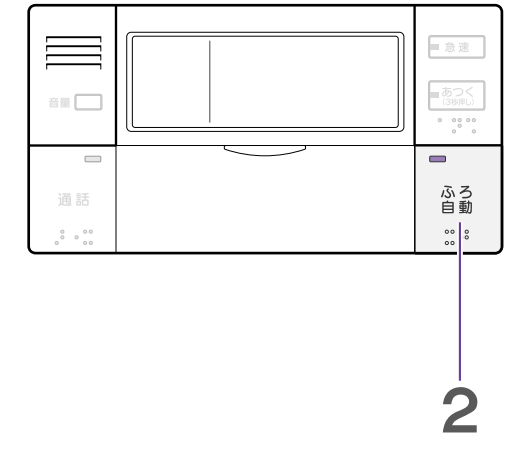

1 お風呂に水がないことを確認し、お風呂の栓、ふたをする

●湯はり温度、量の設定方法 P.14

2 を押す

▶湯はりが始まります。(音声ガイダンス)



- 湯はり中は、ふろ自動ランプが点滅します。
- 途中でやめるときは、もう一度ふろ自動スイッチを押します。
- ☀️:点灯、🌟:点滅

3 湯はりが終わると音声でお知らせします

(音声ガイダンス)

4 設定された時間の間、「自動保温」、「自動たし湯」が働きます。

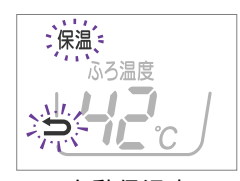

- 「自動保温」、「自動たし湯」は設定時間になると終了(ふろ自動ランプ消灯)しますが、再度、ふろ自動スイッチを押すと延長されます。
- 「自動保温」、「自動たし湯」中に「残湯なし」が点灯すると、ふろ自動ランプが消灯します。
- 「自動保温」、「自動たし湯」中に浴槽水位が浴槽アダプター付近まで低下すると「自動たし湯」が行われなくなったり、ふろ自動ランプが消灯します。「たっぷり」を押し、残り湯を浴槽アダプターより多くしてから、ふろ自動スイッチを押してください。

□ 入浴後は、ふろ自動ランプが消灯していることを確認し、お湯を排水して、注水洗浄(P.30)を行う

- 排水するときは、ふろ自動ランプが消灯(ふろ自動ランプが点灯している場合は、ふろ自動スイッチを押してください。)していることを確認してください。「自動たし湯」機能がはたらき、お湯がムダになります。

湯はりの温度と量を決める

最初の数回は、ご家庭のお風呂にあわせる設定をしてください。
適切な温度と量が決めれば次回からこの操作は不要となります。

浴室リモコン

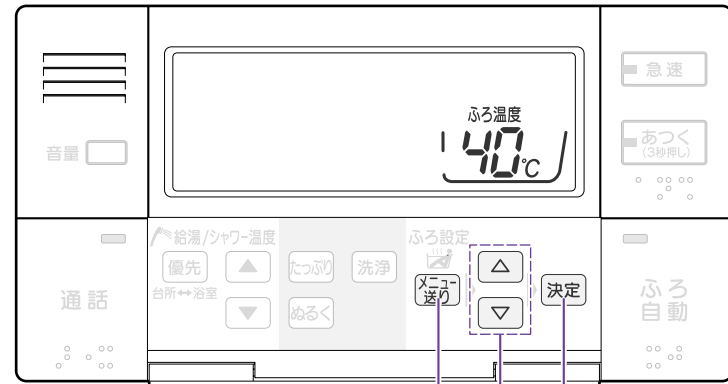

設定できる範囲	
温度	35 ~ 48 (1 刻み) 工場出荷時は42
量	100L ~ 400L(20L刻み) 工場出荷時は180L

温度、量は目安です。

1.3 2.4 5

1 メニュー送りを押す

▶「ふる温度」と現在の設定温度が表示され、湯はりの「温度」を設定できるようになります。

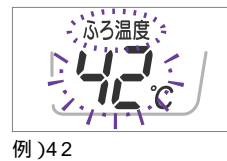

例)42

- 各スイッチ操作は約60秒以内に行なってください。
- 手順1は省略することができます。
- :点灯、:点滅

2 湯はりの「温度」を設定する

▶押すごとに、1 ずつ温度が変わります。

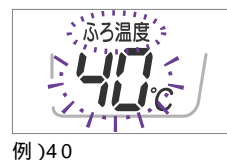

例)40

- 湯はりの「温度」は目安温度です。浴槽内の温度は配管や浴槽に熱をうばわれるため、それよりも少し下がる場合があります。湯はり後の浴槽内温度が低い場合は、次回から湯はりの温度を上げて湯はりをしてください。

3 湯はりの「量」を設定する

▶「湯量」と現在の設定量が表示され、湯はりの「量」を設定できるようになります。

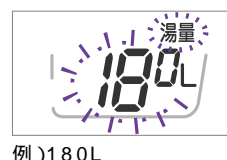

例)180L

4 湯はりの「量」を設定する

▶押すごとに、20Lずつ量が変わります。



例)160L

5 決定を押す

▶設定完了です。(音声ガイダンス) 表示部は時刻表示に戻ります。

- を押しても設定が完了しません。(表示が次のメニュー表示となります。)

- ポイント**
- 湯はりの「量」を設定するときは、最初は浴槽に対して少なめに設定してください。ただし、浴槽アダプターが水中にかくれるように設定してください。
 - 湯はり中やふる自動中でも、湯はり温度、湯量を変更できます。ただし、湯はりが完了したときの温度、湯量が設定と異なる場合があります。
 - 手順1を省略し、手順2～5で湯はりの温度、量を設定できます。

「蛇口・シャワー」の温度を決める

蛇口へ行くお湯の温度は、「優先権」のあるリモコンで設定します。

台所リモコン

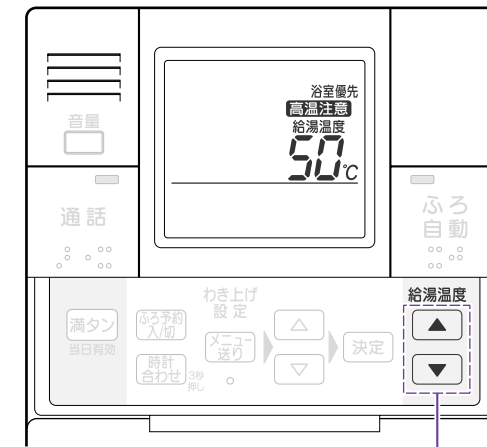

2

浴室リモコン

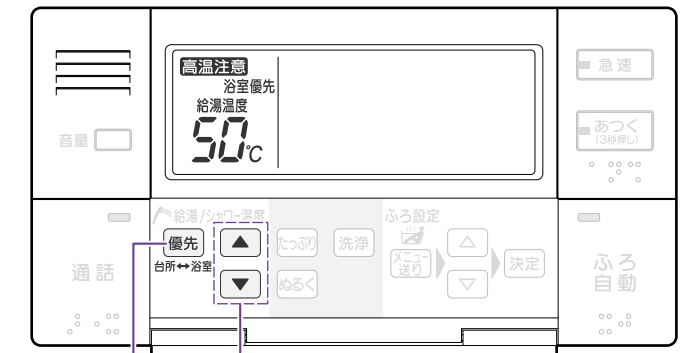

1 2

設定できる範囲	
温度	35 ~ 48 (1 刻み) / 50 / 60 工場出荷時は50

温度は目安です。

1 お湯の温度を設定するリモコンを選ぶ

浴室リモコンの **優先** を押す

▶押すごとに、優先権が移ります。優先権をもったリモコンが音声でお知らせします。(音声ガイダンス)

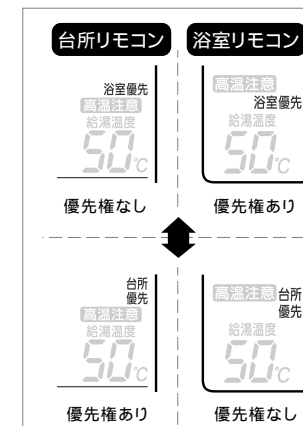

- 優先権をもったリモコンは、「給湯温度を変更できます。」と音声でお知らせします。一方、リモコンに「優先権」がなくなったときは警告音が鳴ります。給湯温度の表示を確認し、お湯を使用してください。
- 優先権を台所リモコンから浴室リモコンに変更した場合、給湯温度は、以前に浴室リモコンで設定された温度となります。一方、優先権を浴室リモコンから台所リモコンに変更した場合、給湯温度は変わりません。

2 優先権のあるリモコンの給湯温度設定スイッチの温度を設定する

▲ または ▼ を押して

▶ ▲ を押すと温度が高くなります。▼ を押すと温度が低くなります。

▶設定完了です。(音声ガイダンス)

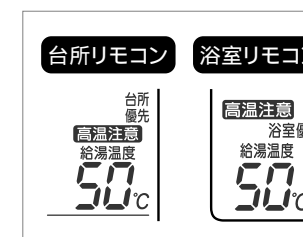

- 給湯温度を50 または60 に設定した場合、リモコンに「高温注意」が表示されます。(60 に設定した場合は各リモコンから警告音、音声ガイダンスも流れます。)

- ポイント**
- タンク内の温度が低いとき(特にわか上げモードが「少なめ」の場合など)は、設定より低い温度のお湯が出る場合があります。
 - 蛇口から出るお湯は、配管部分の放熱によって低くなる場合があります。
 - 給湯中に湯はり、自動たし湯、たっぶり、ぬるくをすると給湯湯温が多少変動することがあります。
 - サーモスタット付湯水混合栓の場合は、給湯温度設定を使用するお湯の温度より10 以上高くしてください。また、シャワー出湯量が少ない場合は、給湯温度設定を60 にし、水と混ぜてご使用ください。

ご使用の前に

スクエアリモコンの使いかた

フラットリモコンの使いかた

こんなとき

故障かな

ご使用の前に

スクエアリモコンの使いかた

フラットリモコンの使いかた

こんなとき

故障かな

熱いお湯をたす(高温さし湯)

お風呂の温度を、約2℃ 上げるために必要な熱いお湯が入ります。(最大で約60L、自動で停止)

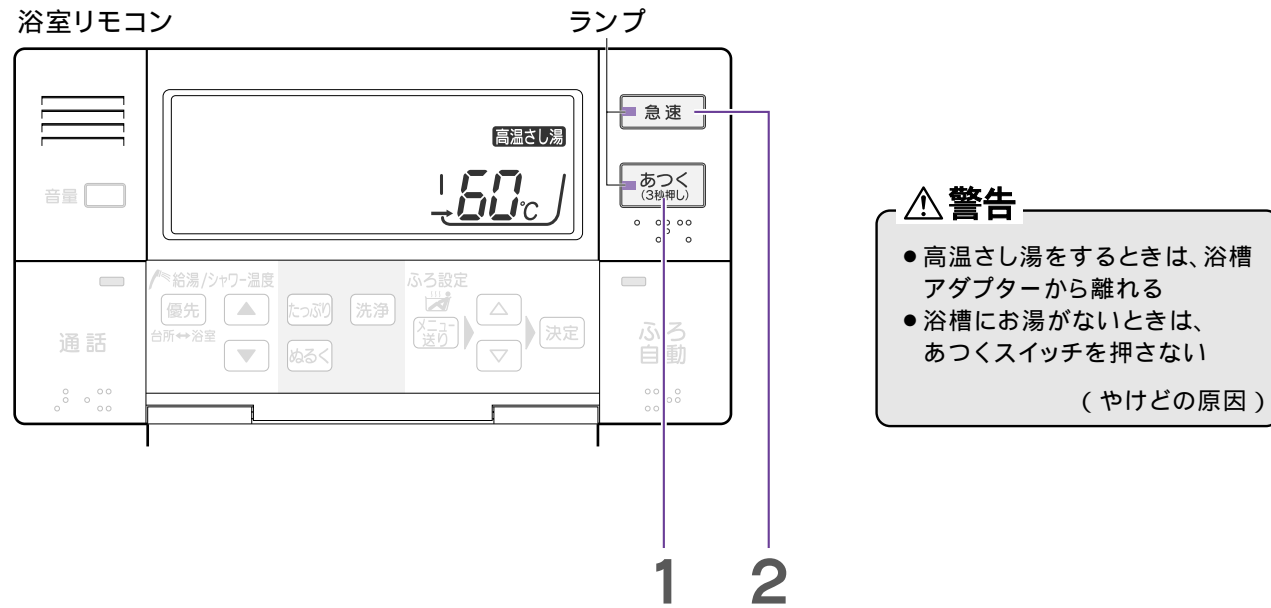

1 あつく (3秒押し) を3秒以上押す

▶ 高温さし湯が始まります。浴槽アダプターから熱いお湯(約60L)が出ます。(音声ガイダンス)

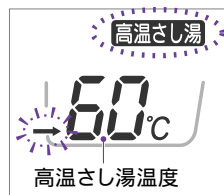

- 動作中は、あつくランプが点灯します。
- 途中でやめるときは、もう一度、あつくスイッチを押します。(あつくランプ、表示部の「高温さし湯」「→」が消灯します。)
- ●:点灯、●:点滅

すばやくあたためたいときは

2 高温さし湯中に 急速 を押す

▶ 急速高温さし湯が始まります。浴槽アダプターから熱いお湯(約80L)が出ます。

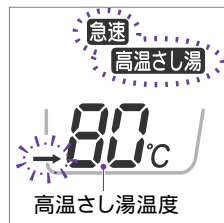

- 動作中は、急速ランプが点灯します。
- もう一度、急速スイッチを押すと、通常の高温さし湯に戻ります。(急速ランプ、表示部の「急速」が消灯します。)

- ポイント**
- リモコンに「残湯なし」が点灯している場合や浴槽の残り湯が浴槽アダプターより少ない場合は、高温さし湯は使用できません。
 - タンク内の温度が低いとき(特に、わき上げモードが「少なめ」の場合など)や配管などの条件によっては、設定より低い温度のお湯が出ることがあります。
 - 高温さし湯の湯量をいつでも多めに固定したい場合は、P29の手順で「50Lに固定する(たっぷり高温さし湯)」ことができます。
 - シャワー等を使用しているときに高温さし湯を行うと、高温さし湯の温度が設定より低い温度になることがあります。

ぬるくする

ぬるくスイッチを押すと、お風呂の温度を約1℃ 下げるために必要な水が浴槽に入ります。(最大で約20L、自動で停止)

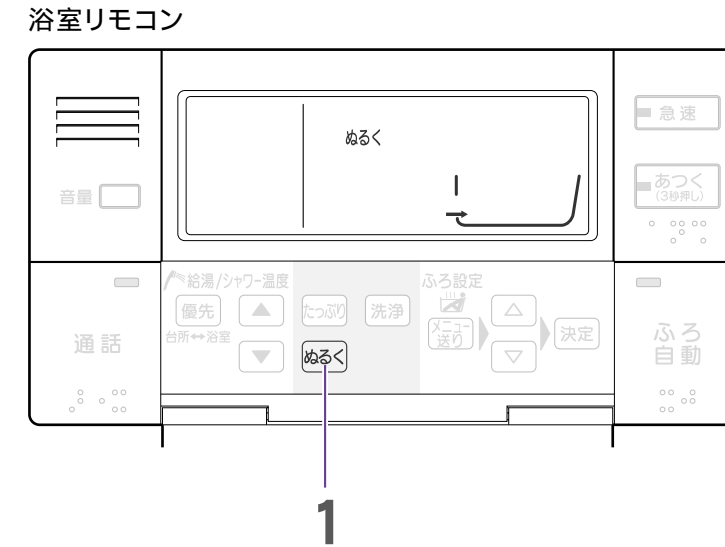

1 ぬるく を押す

▶ 浴槽アダプターから水が出ます。(音声ガイダンス)

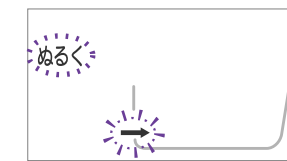

- 途中でやめるときは、もう一度ぬるくスイッチを押します。
- ●:点灯、●:点滅

時刻を合わせる

リモコンの時刻を正確な時刻に合わせてください。
台所リモコンで設定します。

台所リモコン

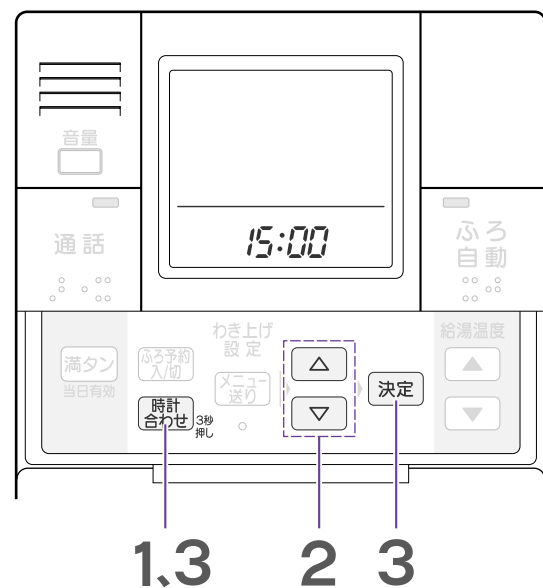

1 「時計合わせ」を3秒以上押す



例)午後3時

- 各スイッチ操作は約60秒以内に行なってください。
- 時刻は24時間表示です。昼の12時の場合は「12:00」を、夜の12時の場合は「0:00」を表示します。
- :点灯、:点滅

2 △ または ▽ を押して時刻を合わせる

- ▶ 押すごとに、1分間ずつ数字が変わります。
- ▶ 押し続けると表示が連続してかわります。



例)午後3時1分

- 表示部の時刻が点滅中に行なってください。

3 「時計合わせ」 または 「決定」 を押す

- ▶ 設定完了です。(音声ガイダンス)



- 浴室リモコンには、自動的に設定した時刻が表示されます。

ポイント ● 時計の時刻は停電などにより若干変動します。

- 表示部に「00:00」が点滅している場合は、上記手順2からの操作を行なって時刻に合わせてください。わか上げできません。
- サブリモコンをご使用の場合、サブリモコンでは時刻を設定できません。台所リモコンで設定した時刻がサブリモコンに表示されます。

予約した時間にお風呂にお湯を入れる

台所リモコンで予約します。

台所リモコン

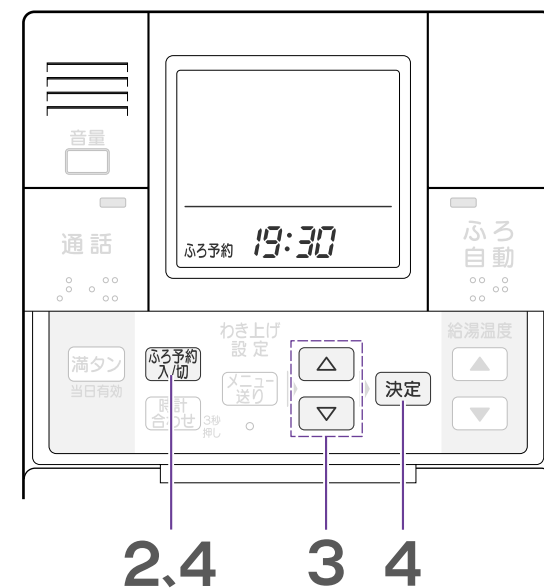

- ポイント**
- 当日の「ふろ自動予約」は、ふろ自動予約時刻の1時間以上前に予約してください。1時間以内に予約した場合は予約した時刻に湯はり完了しない場合があります。
 - 水源水圧の変動などにより、湯はり完了時間が予約した時間よりずれることがあります。
 - 「ふろ自動予約」は、浴室リモコンでは設定できません。
 - 「ふろ自動予約」は、湯はり完了すると自動的に解除されますので、使用することに予約をしてください。
 - 湯はり中に、台所やシャワーなどでお湯を使用すると、予約した時刻に湯はり完了しない場合があります。
 - 現在時刻が合っていないと、予約した時刻に湯はりは完了しません。

1 浴槽を確認する

残った水を排水して、お風呂の栓を閉じる
浴槽にふたをする

- 浴槽に残水があると、水位や温度、時刻がばらつくことがあります。必ず、浴槽を確認してください。

2 「ふろ予約入/切」を押す

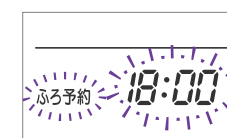

- 時刻は24時間表示です。
- 工場出荷時は、18:00に設定されています。
- 各スイッチ操作は約60秒以内に行なってください。
- :点灯、:点滅

3 時刻が点滅中に △ または ▽ を押して予約時刻を設定する

- ▶ 押し続けると表示が連続してかわります。

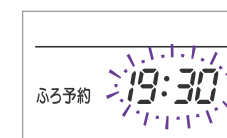

例)午後7時30分

- ふろ自動予約時刻の設定は10分刻みです。

4 「ふろ予約入/切」 または 「決定」 を押す

- ▶ 設定完了です。(音声ガイダンス)
ふろ自動予約時刻が点灯します。



- 解除するときは、もう一度、ふろ予約入/切スイッチを押します。「ふろ予約」表示が消え、現在時刻表示になります。

5 予約した時刻になると湯はりが完了し、表示が現在時刻に変わります。(音声ガイダンス)

音声ガイドの音量を調節する

台所、浴室リモコンの音声ガイド(操作を音声でガイドする機能)の音量を変えたり、切ることができます。音量は、台所リモコンと浴室リモコンでそれぞれ別々に調節できます。

サブリモコンも台所リモコンと同手順です。

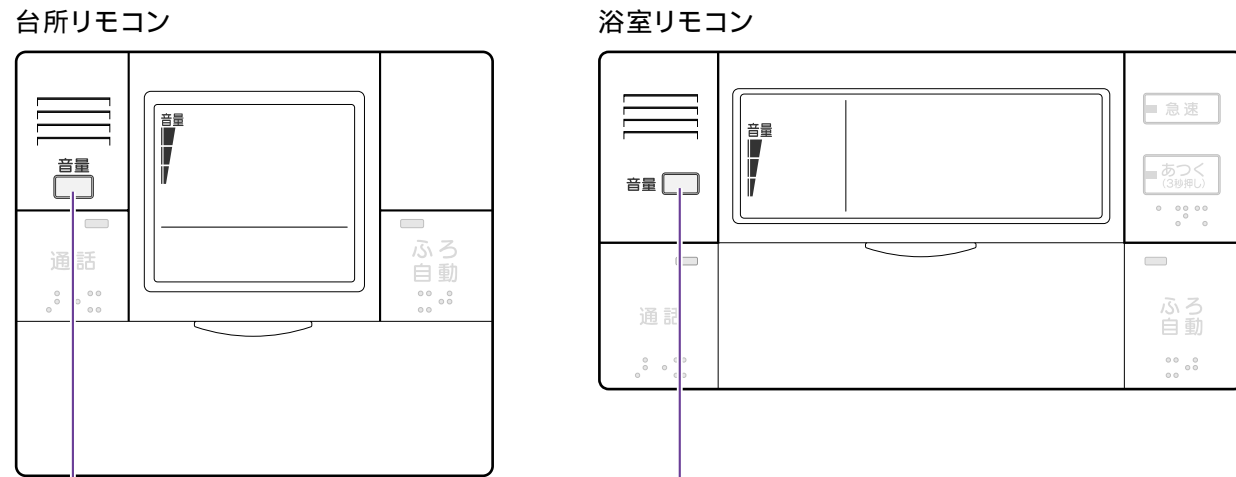

ご使用の前に

スクエアリモコンの使いかた

フラットリモコンの使いかた

こんなとき

故障かな

1 音量 を押す

▶ 現在設定されている声の大きさをお知らせします。(音声ガイド)

- 通話をしていないときに行なってください。通話中に音量スイッチを押すと、通話音量の変更となります。
- 工場出荷時は「標準」に設定されています。

2 音量確認(手順1)後、10秒以内に 音量 を押す

▶ 押すごとに、声の大きさをお知らせします。(音声ガイド)

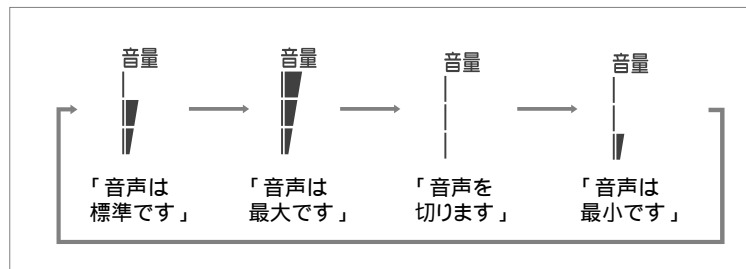

- 切(「音声を切ります」)にしても、音量調節を知らせる音声やスイッチ操作音、警告音は消えません。

わき上げモードを設定する

温水器のわき上げ動作を決めるためのモードです。

使い始めは「多め」に設定することをおすすめします。

来客などでたくさんのお湯が必要なときは、「満タン」わき増しをご利用ください。

表示(モード)	わき上げ温度の目安	わき上げ動作内容	注意点
多め	約90	• 最高のわき上げ温度でわき上げを行います。来客などでお湯をたくさん使用することが予測される場合は、前日に設定しておくことをおすすめします。	
おまかせ	冬期 約80~90 春~秋 約75~90	• 季節や過去の使用湯量を学習し、わき上げ温度を適切に設定してわき上げを行います。	
少なめ	約75	• 最小限のわき上げを行います。使用量が多いとお湯が不足しますので「多め」または「おまかせ」に設定してください。	• 自動保温・給湯温度設定等の各機能に制限が発生することがあります。

注 わき上げ温度は最高90 ですが、放熱によって、タンク内の温度はわき上げ温度から下がります。

ご使用の前に

スクエアリモコンの使いかた

フラットリモコンの使いかた

こんなとき

故障かな

台所リモコン

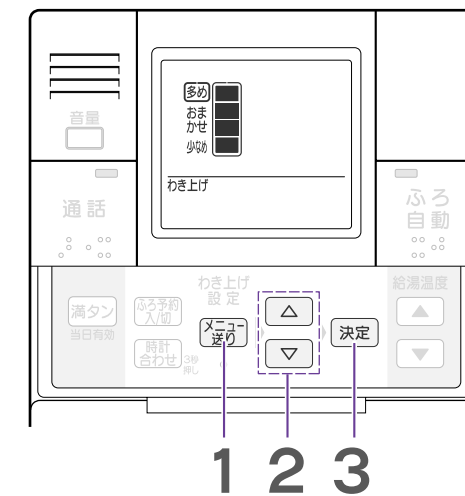

学習機能付き

「おまかせ」では、過去の使用湯量と現在の給水水温から翌日の使用湯量を予測して、約75 ~ 約90 の範囲でわき上げ温度を決定し、ムダなく効率的にわき上げます。

1 メニュー送りを押す

▶ メニューに「わき上げ」が表示されます。設定されているモードの □ 枠が点滅します。

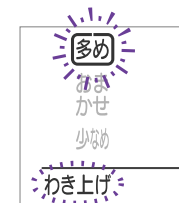

- 各スイッチ操作は約60秒以内に行なってください。
- 工場出荷時は、「多め」に設定されています。
- ◐:点灯、◑:点滅

2 上 または 下 を押してモードを選ぶ

▶ □ 枠が移動します。

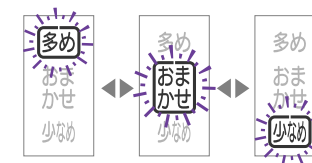

3 決定 を押す

▶ 設定完了です。(音声ガイド) 表示部は時刻表示に戻ります。

- [決定] を押しても設定が完了しません。(表示が次のメニュー表示となります。)

ポイント • 上部わき増し(24)が設定されているときにわき上げ温度の設定を変更すると、お湯の使用量が少なくても昼間にわき上げを行うことがあります。

たくさんお湯を使う(わき増し)

お湯がたりなくならないように、減ってきたらそのつどお湯をわき上げる機能です。通常は「上部わき増し」に設定してご使用ください。来客などでさらにたくさんのお湯が必要なときは「満タンわき増し」に設定してください。(両方同時に設定することもできます。)
 「時間帯別電灯」でご契約のお客さまがご利用できる機能です。深夜電力では、ご利用できません。

上部わき増し

お湯がたりなくならないように、お湯が減ってきたら上部ヒーターに通電し150Lのお湯を確保する機能です。工場出荷時は電力契約に関わらず自動的に「上部わき増し」が設定され、解除するまで続きます。お湯がたりなくなるのを防ぐため、設定した状態でご使用することをおすすめします。

注:電力契約モードが「08」~「10」(ドリーム8、ドリーム8エコ)のときは、「上部わき増し」の自動設定は行われません。深夜電力契約の場合は、約24時間(通電状態により異なります。)経過すると、自動的に解除されます。

台所リモコン

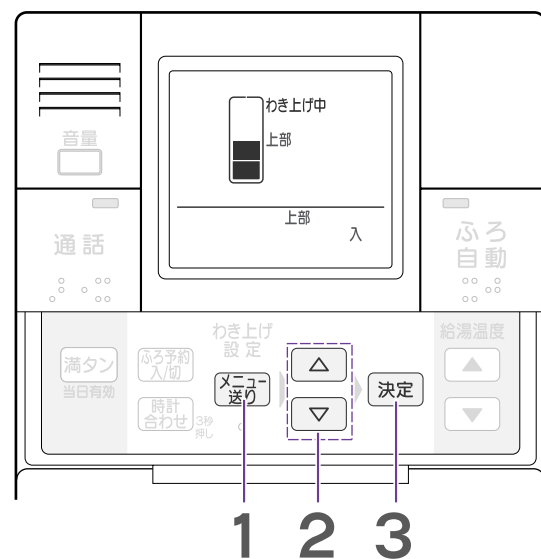

1 メニュー送りを2回押す

▶メニューに「上部」が表示されます。

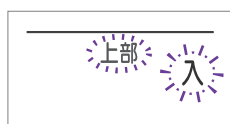

- 各スイッチ操作は約60秒以内に行なってください。
- 工場出荷時は「入」に設定されています。
- :点灯、:点滅

2 上 または 下 を押して選ぶ

▶を押すと「入(設定)」に、を押すと「切(解除)」になります。

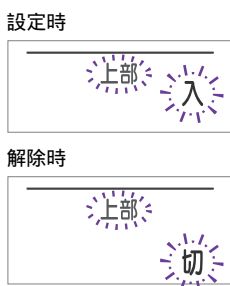

3 決定を押す

▶設定完了です。(音声ガイダンス) 表示部は時刻表示に戻ります。

- を押しても設定が完了しません。(表示が次のメニュー表示となります。)

お湯が減る(通電開始条件になる)と、わき増しを開始します。

▶わき増し中は、表示部に「わき上げ中」が表示されます。



上部わき増しの通電開始条件
 タンクのお湯が75L以下に減ったとき(混合層と呼ばれるタンク内の湯と水の境界部の影響で早めに通電を開始します。)わき上げ温度より約10℃下がった場合(お湯を全く使用しなくても、放熱によるタンク内温度の低下により通電を開始する場合があります。)

- ポイント**
- わき増しは、昼間電力でタンク内をわき上げるので電気料金は割高になります。
 - 満タンわき増しは時刻を設定していないと使用できません。

満タンわき増し

タンクのお湯が減ると下部ヒーターに通電し、タンク内をお湯でいっぱいにしておく機能です。設定したその日(昼間時間帯)は何回でもタンク全体のわき増しを行います。

注:昼間時間帯、夜間時間帯は地域や電力契約の内容によって異なります。

台所リモコン

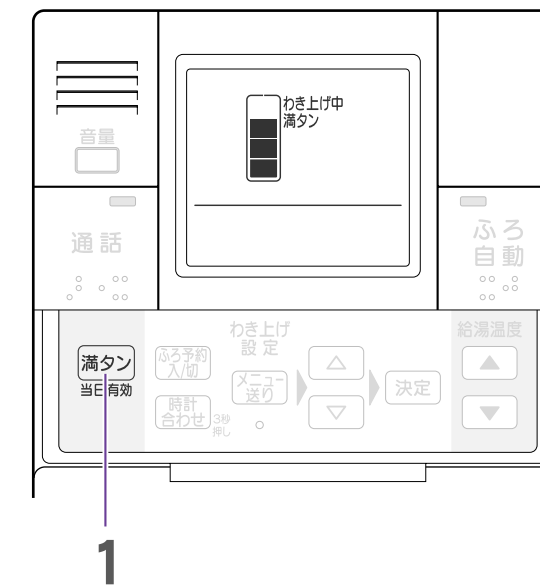

1 満タンを押す

▶表示部に「満タン」が表示されます。
 ▶設定完了です。(音声ガイダンス)



- 解除するときは、もう一度満タンスイッチを押します。(満タン表示が消えます。)
- :点灯

お湯が減る(タンクが満タンの状態から約100L使用すると)、わき増しを開始します。

▶わき増し中は、表示部に「わき上げ中」が表示されます。



ふろ自動運転の継続時間を変更する

ふろ自動継続時間を「0～8」時間の間で変更することができます。
自動保温、自動たし湯を行わないようにするときは、「0」時間を設定してください。

浴室リモコン

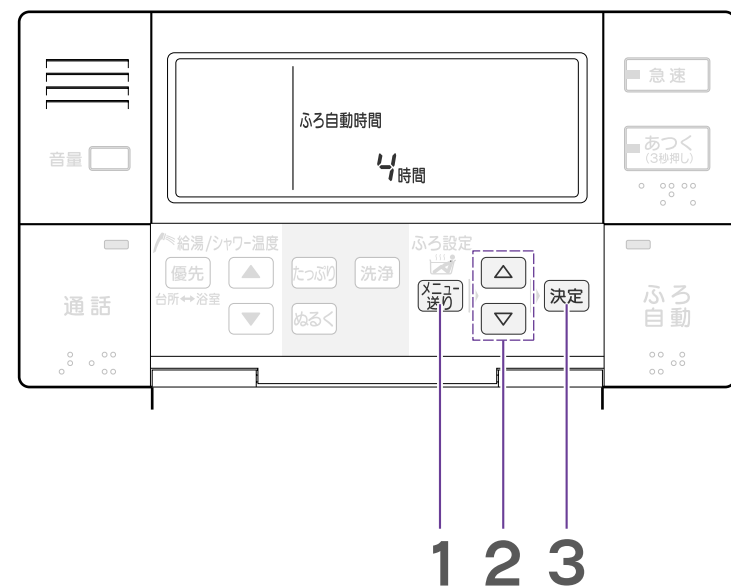

1 メニュー送りを3回押す

▶メニューに「ふろ自動時間」が表示されます。



- 各スイッチ操作は約60秒以内に行なってください。
- 工場出荷時は「4時間」に設定されています。
- :点灯、:点滅

2 上または下を押して継続時間を変更する

▶上を押すと時間が長くなります。
下を押すと時間が短くなります。

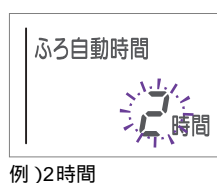

3 決定を押す

▶設定完了です。(音声ガイダンス)
表示部は時刻表示に戻ります。

- を押しても設定が完了しません。

数日間わき上げを停止するとき

旅行などで数日間お湯を使用しないときに、指定した日数のあいだ温水器のわき上げを停止させ、電気を節約することができます。

台所リモコン

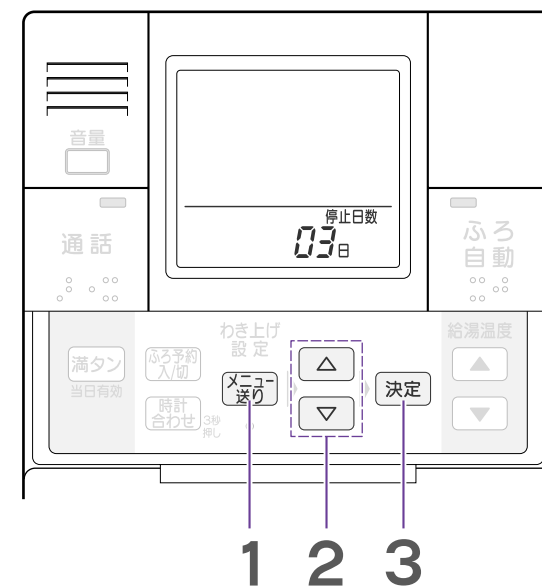

わき上げ停止日数の決めかた

例)10月1日に出発し、10月4日に帰宅する
3泊4日の旅行の場合

- 出発日(1日)に設定する場合は、停止日数「03」を設定します。1日、2日、3日の昼間の使用を止めるので「03」を設定します。帰宅日には、朝からお湯が使用できます。

日付	10月1日	10月2日	10月3日	10月4日
昼間の お湯の使用	使用しない (停止)	使用しない (停止)	使用しない (停止)	使用する

- 出発日の前日に設定する場合は、停止日数「04」を設定します。帰宅日には、朝からお湯が使用できますが、出発日にはお湯を使用できません。

予定日より早く帰宅した場合

最初に停止日数を解除してください。翌朝からお湯が使用できるようになります。その日にお湯を使用するときは、満タンわき増しを使用してください。

1 メニュー送りを3回押す

深夜電力でご契約の場合は、2回押す
▶メニューに「停止日数」が表示されます。



- 各スイッチ操作は約60秒以内に行なってください。
- :点灯、:点滅

2 上または下を押して停止日数を決める

▶上を押すと日数が進みます。
下を押すと日数が戻ります。
(押し続けると、表示が連続してかわります。)

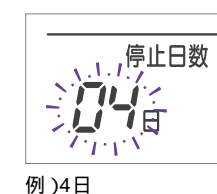

- 設定範囲は、「2～15日」、「連続停止」です。

表示	停止日数
--日	連続停止
15日	15日
2日	2日
00日	解除

- 連続停止(--)を設定した場合、解除するまでわき上げを行いません。

3 決定を押す

▶設定完了です。(音声ガイダンス)
設定後は、停止日数が表示されます。

- を押しても設定が完了しません。

- ポイント**
- 停止期間中に、ふろ自動予約、わき増し(上部、満タン)、現在時刻の設定を行うと自動解除されます。
 - 長期間(1か月以上)使用しないときは、62の手順に従ってください。
 - わき上げ停止設定中でも、凍結防止のため、わき上げを行うことがあります。

こんなこともできます

メニュー送りスイッチを使って台所、浴室リモコンで次の操作ができます。

台所リモコンからの操作

「現在のタンク内温度」、「わき上げ状態」、「電力使用量」、「お湯の使用量」を調べることができます。また、「電力契約モード(電力契約に合わせて工事店が設定します。)」を確認することができます。

台所リモコン

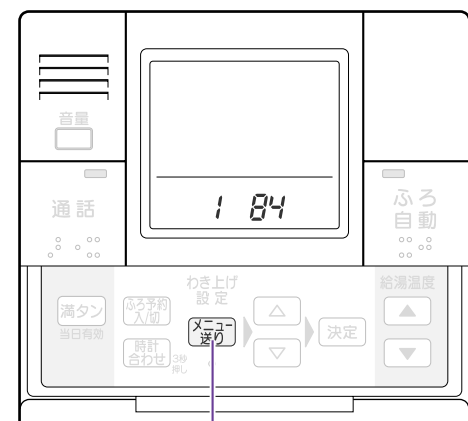

1,2

機能番号	表示の意味
1	現在のタンク内温度
2	わき上げ状態(詳しくは P66)
3	昨日の「昼間時間帯の電力使用量」
4	昨日の「夜間時間帯の電力使用量」
5	昨日の給湯使用量
6	未使用
EP	電力契約モード

蛇口やシャワーなどでの使用量とふる給湯使用量の合算したものです。電力使用量、お湯の使用量は、毎朝、夜間時間帯終了後に更新されます。

1 メニュー送りを3秒以上押す

▶表示部に「現在のタンク内温度」が表示されます。

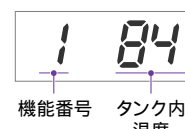

●各スイッチ操作は約60秒以内に行なってください。

2 メニュー送りを押して機能番号を送る

▶押すごとに、番号が進みます。(1 2 3 4 5 6 EP 時刻表示)



●電力使用量では、表示された数字が使用量(kWh)の目安です。
●お湯の使用量は、表示された数字に10をかけた数値が使用量(L)の目安(43 換算)を表し、タンク内のお湯の使用量と異なります。例えば、昨日の給湯使用量表示が「24(240L)」の場合、タンク内の熱いお湯と水を混ぜて240L使用したことを表しています。

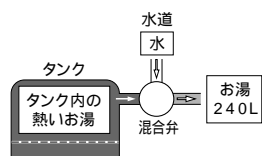

電力契約モードの内容(平成19年11月現在)

表示	適用電力制度
EP 01	●東京電力:電化上手 ●関西電力:はびタイム ●沖縄電力:Eeらいふ
EP 02	●中部電力:Eライフプラン
EP 03	●中国電力:ファミリータイム
EP 04	●北陸電力:エルフナイト10プラス ●九州電力:電化deナイト
EP 05	●東北電力:やりのりナイト8 ●東京電力:おトクなナイト8 ●北陸電力:エルフナイト8 ●中部電力:タイムプラン ●関西電力:時間帯別電灯 ●四国電力:電化deナイト、得トクナイト ●九州電力:時間帯別電灯 ●沖縄電力:時間帯別電灯

表示	適用電力制度
EP 06	●東北電力:やりのりナイト10、やりのりナイトS ●東京電力:おトクなナイト10 ●北陸電力:エルフナイト10 ●九州電力:よかナイト10
EP 07	●中国電力:エコノミーナイト
EP 08	●北海道電力:ドリーム8、ドリーム8エコ(夜間時間帯22時~6時)
EP 09	●北海道電力:ドリーム8、ドリーム8エコ(夜間時間帯23時~7時)
EP 10	●北海道電力:ドリーム8、ドリーム8エコ(夜間時間帯24時~8時)

注.お客さまの電力契約と合っていない場合は、設定し直してください。

設定方法 手順2の電力契約画面(EP表示)で、 または を押す

浴室リモコンからの操作

「高温さし湯量」、「凍結予防運転」、「ふる自動モード」は以下のように設定を変更できます。

浴室リモコン

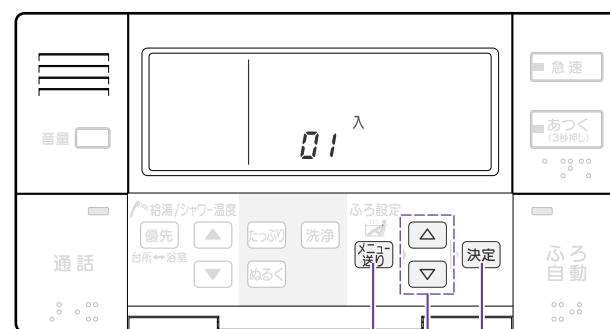

1,2 3 4

機能番号	表示の意味
01	高温さし湯量の切り替え 「切」:浴槽温度を約2 上げるためのお湯が出ます。 「入」:約50Lのお湯が出ます。(工場出荷時は「切」)
02	凍結予防運転の設定 / 解除 「入」:凍結予防運転の設定 「切」:凍結予防運転の解除(工場出荷時は「入」、通常は「入」でご使用ください。)
03	ふる自動モード 「切」:自動たし湯有 「入」:自動たし湯停止(工場出荷時は「切」)

1 メニュー送りを3秒以上押す

▶機能番号が「01」になります。



●各スイッチ操作は約60秒以内に行なってください。
● :点滅

2 メニュー送りを押して機能番号を送る

▶押すごとに、番号が進みます。(01 02 03 時刻表示) (音声ガイダンス)



3 設定する

▶ を押すと「入」になります。
 を押すと「切」になります。

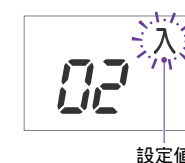

4 決定を押す

▶設定完了です。(音声ガイダンス) 表示部は時刻表示に戻ります。

● を押しても設定が完了します。(表示が次のメニュー表示または時刻表示となります。)

ご使用の前に

スクエアリモコンの使いかた

リモコンの使いかた

こんなとき

故障かな

ご使用の前に

スクエアリモコンの使いかた

リモコンの使いかた

こんなとき

故障かな

サブリモコンをご使用の場合

サブリモコン(オプション)(フタを開けた状態です。)

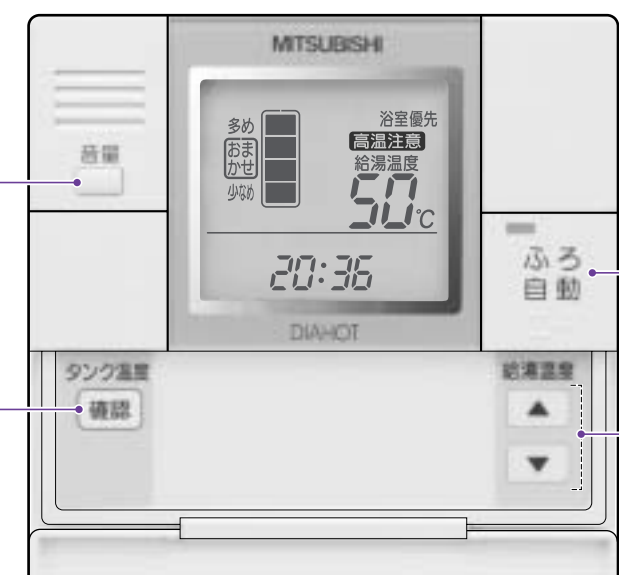

音声ガイダンスの音量が設定できます。 P22

お風呂にお湯をはれます。 P12

タンク内(上部)の温度を表示できます。

蛇口やシャワーに行くお湯の温度を設定できます。 P15



例)84

ご使用の前に

スクエアリモコンの使いかた

フレンドリモコンの使いかた

こんなとき

故障かな

洗浄

洗浄には配管にたまった水を押し出す「注水洗浄」と、洗浄剤を使って配管内をきれいにする「循環洗浄」があります。

注水洗浄

お風呂の排水時に、毎回行うことをおすすめします。

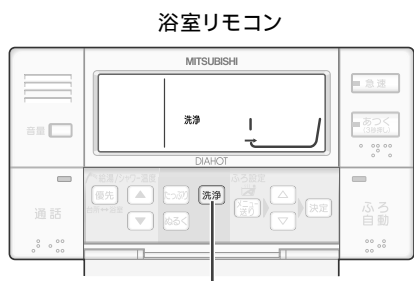

1 洗浄を押す

▶ 浴槽アダプターから約8Lの水が出ます。(自動で停止)
(音声ガイダンス)

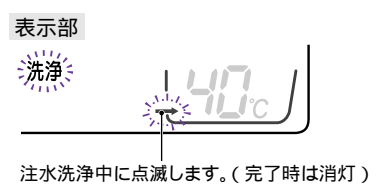

表示部
●:点灯、●:点滅
注水洗浄中に点滅します。(完了時は消灯)

ご使用の前に

スクエアリモコンの使いかた

フレンドリモコンの使いかた

こんなとき

故障かな

循環洗浄

1年に2~3回、または汚れが目立つ場合に行なってください。

1. 洗浄

入浴後、ふろ自動運転を「切」にし、お湯を排水せずに浴槽のお湯を残しておく(お湯の目安は浴槽アダプターの中心から約10cm以上です。)

配管洗浄剤を1袋入れる 図1
洗浄スイッチを3秒以上押す 図2

- 自動でふろ配管を洗浄します。洗浄中は、浴室リモコンに「循環洗浄」表示が出ます。
- 洗浄時間の目安は、約1時間です。洗浄スイッチを押して、洗浄を停止させてください。(洗浄スイッチを押さなくても、約6時間で自動停止します。)
- 汚れの落ち具合により、洗浄時間を調節してください。

洗浄が終わったら、浴槽のお湯を排水し、洗浄スイッチを押す
●浴槽アダプターから約8Lの水が出ます。

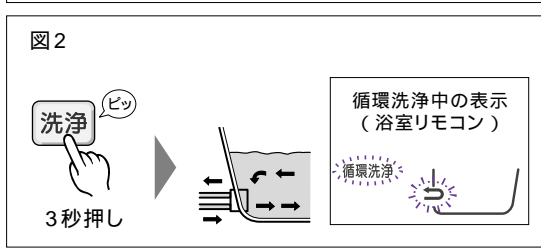
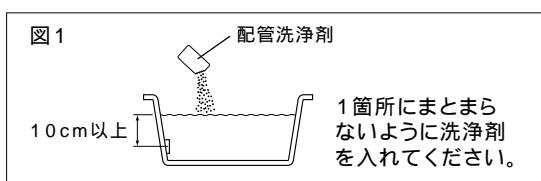

2. すすぎ

お風呂の栓を閉じる 図3
浴槽アダプターがかくれるくらいまで蛇口(シャワー)から水を入れる

洗浄スイッチを3秒以上押す 図4

- すすぎ時間の目安は、約30分です。(約6時間で自動停止します。)
- すすぎを途中で中止する場合は、洗浄スイッチを押してください。

すすぎが終わったら、浴槽のお湯を排水し、洗浄スイッチを押す

- 浴槽アダプターから約8Lの水が出ます。

浴槽の掃除を行う

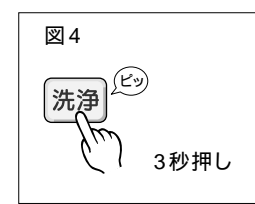
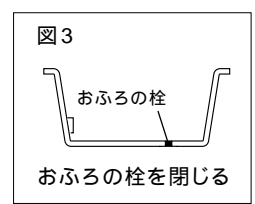

表示部(説明のため、画面はすべての表示が点灯した状態にしてあります。)

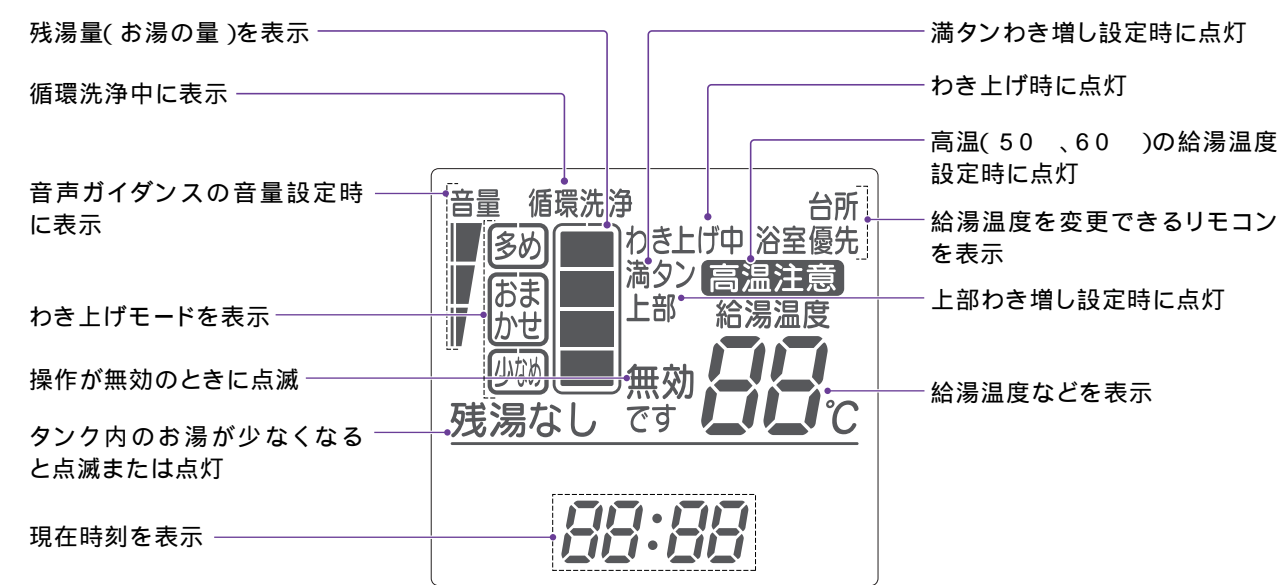

ポイント

- 洗浄剤は、当社別売部品の配管洗浄剤(BJ-070K)をご使用ください。市販の洗浄剤を使用する場合は「ジョンソン株式会社製ジャバ(1つ穴用)」に限ります。(ジャバを使用する場合も循環洗浄の手順は上記の通りに行なってください。安全に関するご注意などは、ジャバに付属の説明書をお読みください。)
- 循環洗浄を行なっても汚れが落ちない場合は、もう一度循環洗浄を行なってください。

リモコンのはたらき ラウンドリモコン

デラックスタイプ

台所リモコン(フタを開けた状態です。)

音声ガイダンスの音量、通話音量を設定できます。 **42** **46**

浴室リモコンと通話できます。 **42**

わき上げモードが設定できます。 **47**

現在のタンク内(上部)の湯温を表示します。 **51**

電力契約モードを選ぶときに使用します。 **54**

タンク内の湯のわき増しができます。 **48**

数日間温水器のわき上げを停止するとき使用します。 **53**

バックライトは操作後、約1分間点灯します。

お風呂にお湯をはれます。 **36**

お風呂にお湯をはれます。 **36**

蛇口やシャワーに行くお湯の温度を設定できます。 **39**

現在時刻やふろ自動予約時刻を設定したり、変更するとき使用します。 **44** **45**

現在時刻を設定したり、変更するとき使用します。 **44**

設定した時間にお風呂にお湯をはれます。 **45**

表示部(説明のため、画面はすべての表示が点灯した状態にしてあります。)

わき上げ時に点灯

残湯量(お湯の量)を表示

わき上げモードを表示

循環洗浄中に表示

現在時刻、ふろ予約時刻、停止日数などを表示

タンク内のお湯が少なくなると点滅または点灯

給湯温度が変更可能になると点灯(点灯していないときは変更できません。)

高温(50、60)の給湯温度設定時に点灯

給湯温度などを表示

わき増し設定時に点灯

残湯量の見かた(詳細は **71**)

お湯は、ほぼ満タンです。	使用した分のお湯が減っています。	お湯が少なくなっています。	湯切れです。

- ポイント**
- 「■」は45以上のお湯を表しています。自然放熱などでタンク内のお湯の温度が下がると、お湯を使わなくても表示が変わることがあります。
 - 使用できるお湯の量は、タンク容量で異なります。

浴室リモコン(フタを開けた状態です。)

音声ガイダンスの音量、通話音量を設定できます。 **42** **46**

台所リモコンと通話できます。 **42**

給湯温度を変更できるリモコンを切り替えます。 **39**

蛇口やシャワーに行くお湯の温度を設定できます。 **39**

ふろ配管内の水を流し出します。洗浄剤を循環させ、配管内を洗浄することもできます。 **56**

お風呂にたし湯をします。 **41**

お風呂にお湯をはれます。 **36**

お風呂のあたためかたを切り替えます。 **40**

お風呂の温度を上げます。 **40**

お風呂にさし水をして温度を下げます。 **41**

湯はりの量を設定します。 **38**

湯はりの温度を設定します。 **38**

表示部(説明のため、画面はすべての表示が点灯した状態にしてあります。)

各機能の動作中に点灯

高温(50、60)の給湯温度設定時に点灯

タンク内のお湯が少なくなると点滅または点灯

給湯温度を表示

給湯温度が変更可能になると点灯(点灯していないときは変更できません。)

現在時刻などを表示

湯はり湯量の設定量に応じて点灯

通常は湯はり温度を表示(湯はり湯量設定時は湯量を表示)

お風呂への給湯状態を表示

浴室リモコン (フタを開けた状態です。)

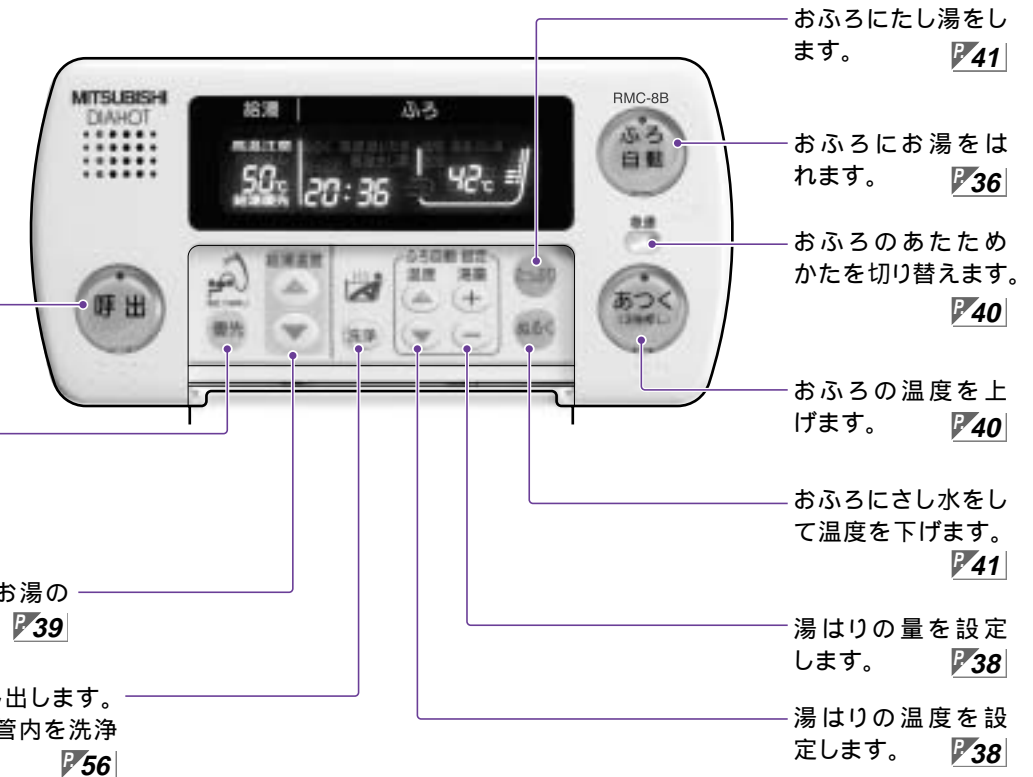

台所リモコンを約10秒間鳴らします。 **43**

給湯温度を変更できるリモコンを切り替えます。 **39**

蛇口やシャワーに行くお湯の温度を設定できます。 **39**

ふろ配管内の水を流し出します。洗浄剤を循環させ、配管内を洗浄することもできます。 **56**

表示部 (説明のため、画面はすべての表示が点灯した状態にしてあります。)

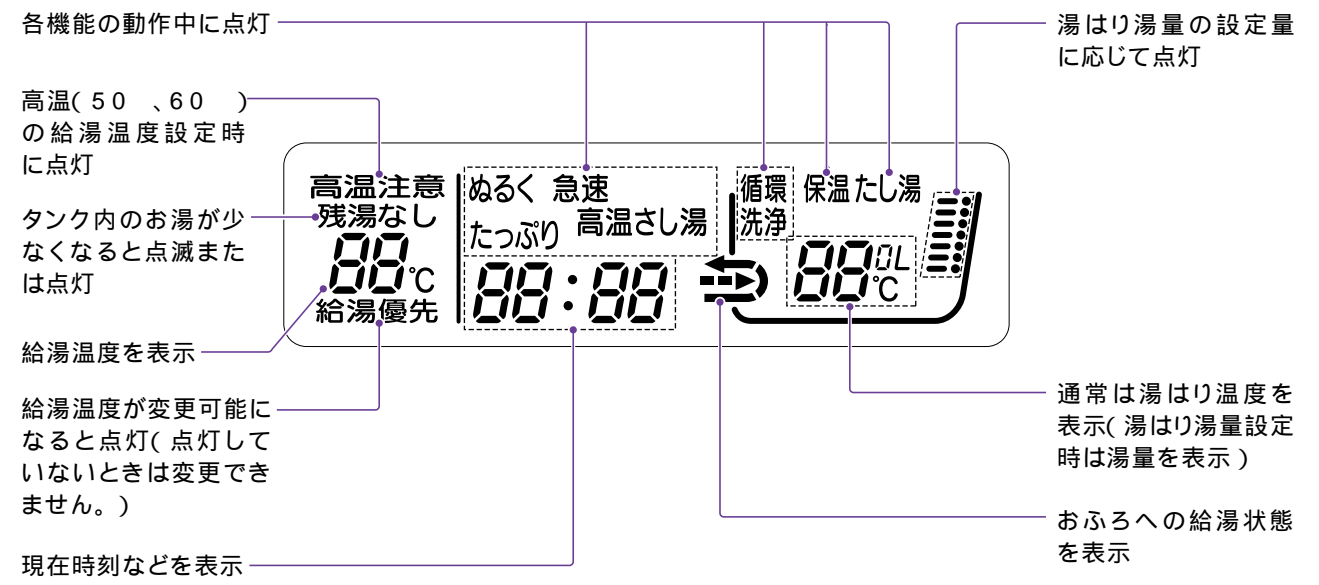

リモコンのはたらき ラウンドリモコン (つづき)

スタンダードタイプ

台所リモコン (フタを開けた状態です。)

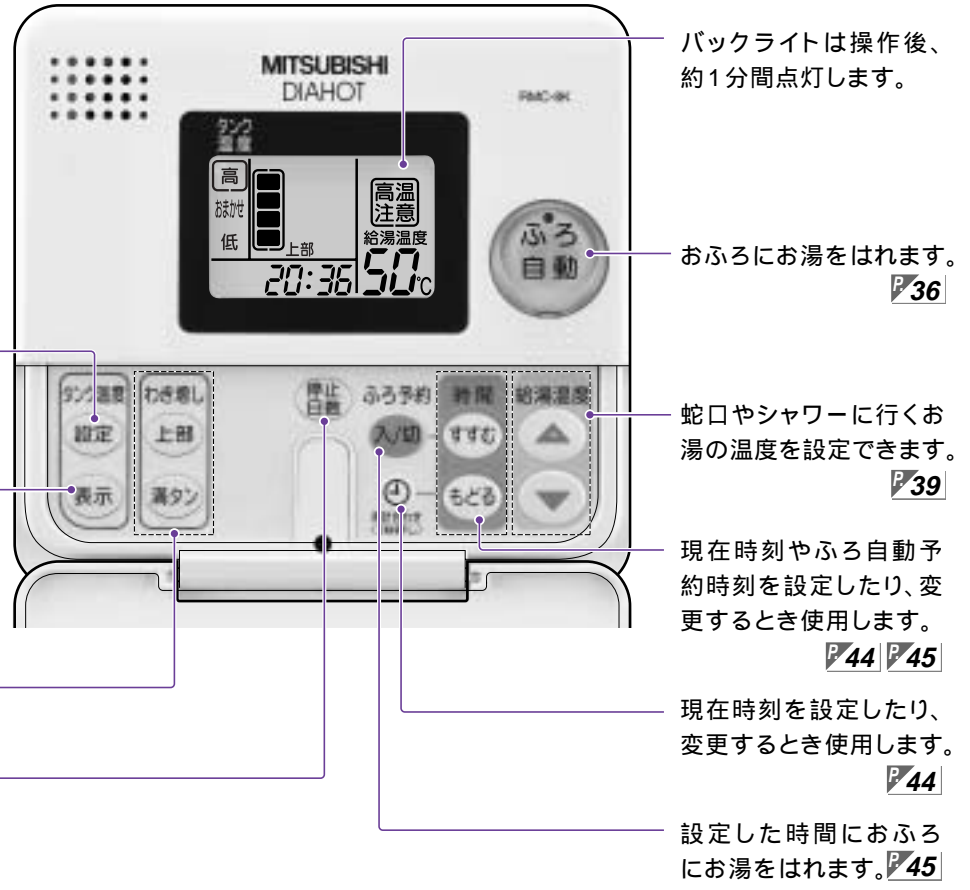

わき上げモードが設定できます。 **47**

現在のタンク内(上部)の湯温を表示します。 **51**

電力契約モードを選ぶときに使用します。 **54**

タンク内の湯のわき増しができます。 **48**

数日間温水器のわき上げを停止するとき使用します。 **53**

表示部 (説明のため、画面はすべての表示が点灯した状態にしてあります。)

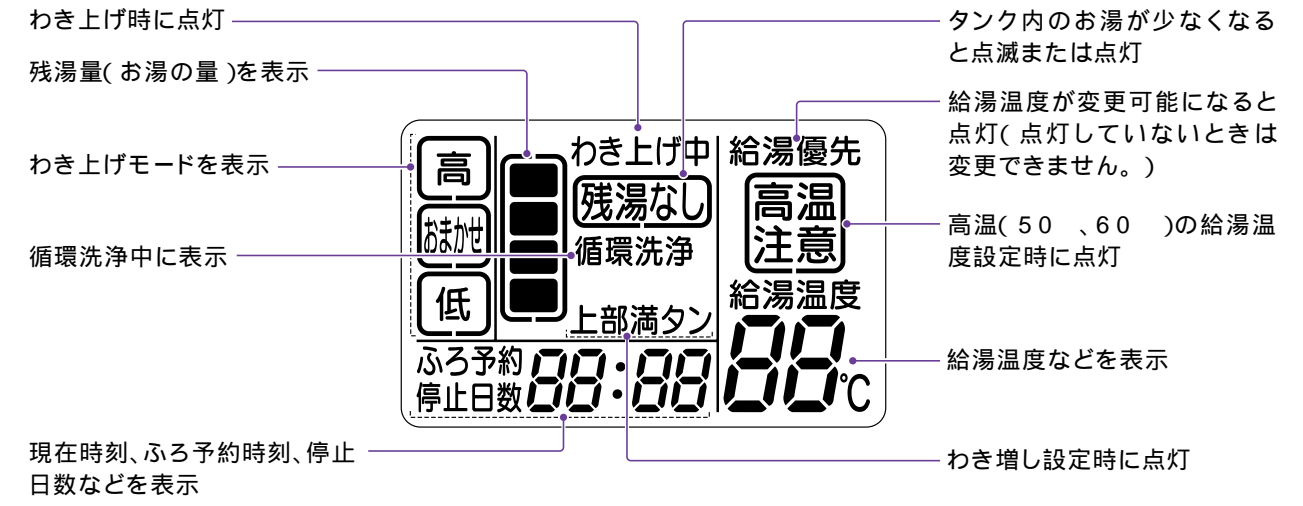

残湯量の見かた(詳細は **71**)

お湯は、ほぼ満タンです。	使用した分のお湯が減っています。	お湯が少なくなっています。	湯切れです。

ポイント

- 「■」は45以上のお湯を表しています。自然放熱などでタンク内のお湯の温度が下がると、お湯を使わなくても表示が変わることがあります。
- 使用できるお湯の量は、タンク容量で異なります。

お風呂にお湯を入れる

この温水器は、お風呂にワンタッチの自動運転(ふろ自動運転)でお湯を入れて使います。浴室リモコン、台所リモコン、サブリモコン(オプション)で操作できます。

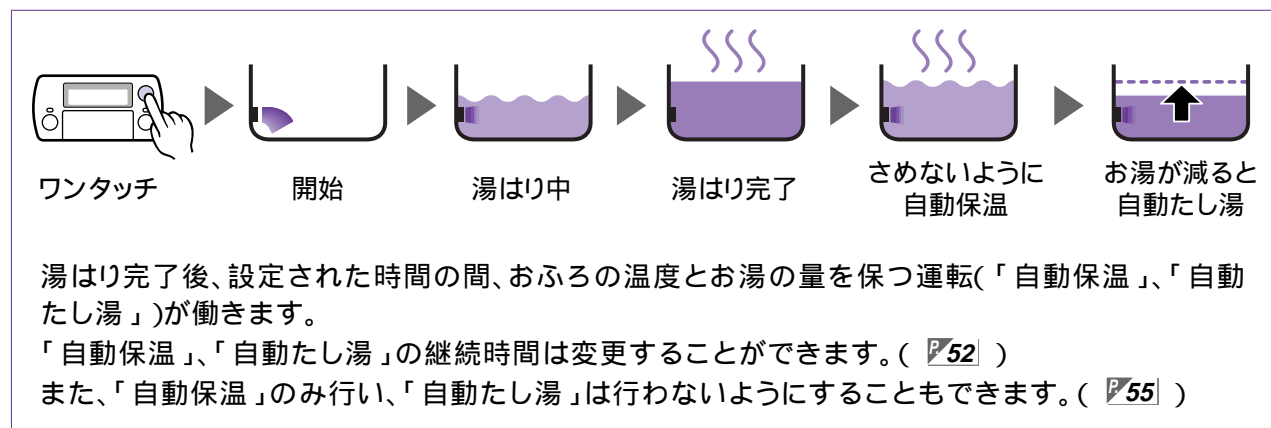

- ポイント**
- リモコンに「残湯なし」が点灯している場合は、湯はりできません。
 - 湯はり中に蛇口からお風呂にお湯(水)を入れないでください。
 - 湯はり中にシャワーや台所などでお湯を使うと湯はりの時間が長くなります。
 - 湯はりが完了する前に(ふろ自動ランプが点滅しているときに)お風呂に入らないでください。浴槽の水位が高くなったり、あふれたりすることがあります。
 - 湯はり中に水位確認のため湯はりを中断することがあります。ふろ自動ランプが点滅していれば正常です。
 - 湯はり時間は、配管施工上の条件や水源水圧、蛇口などの使用状況により、多少変わることがあります。また、設置後1週間程度は、浴槽形状を学習するため、湯はり時間が長くなります。
 - 湯はり中またはふろ自動中にポンプが空気を吸い込む音がする場合があります。湯はりが完了すると音はしなくなります。異常ではありません。
 - 「自動保温」、「自動たし湯」中に、浴槽の湯を使用するなどして浴槽アダプター付近まで水位が低下すると、ふろ自動ランプが消灯したり、ふろ自動ランプ点灯中でも「自動たし湯」が働かなくなります。

こんなときは?

□ ジェットバスをご使用の場合
 ジェットバスを使用する場合は、湯はり完了後にふろ自動を「切」にしてください。

□ 浴槽に残り湯があるときにふろ自動スイッチを押すと、残り湯の量によって湯はり動作が異なります。
 残り湯の状態によって、湯があふれたり、湯がたされないなど、湯量が安定しないことがありますので、残り湯を排水してから湯はりすることをおすすめします。

残り湯が浴槽アダプターより多いとき	湯はり前 設定湯量 浴槽アダプター	湯はり完了時 設定湯量	通常の湯はりと同様に、設定した温度・湯量で湯はりが完了します。 なお、湯はり開始時に設定湯量以上の湯がある場合は、呼び水分だけお湯が増えます。
残り湯が浴槽アダプター付近のとき	湯はり前 設定湯量 浴槽アダプター	湯はり完了時 設定湯量	お湯はりが途中で中断されたり、残り湯分だけお湯が増える場合があります。残り湯を排水してから湯はりを行なってください。
残り湯が浴槽アダプターより少ないとき	湯はり前 設定湯量 浴槽アダプター	湯はり完了時 設定湯量	湯はり完了時に、残り湯分だけ、お湯が増えます。また、温度も設定した温度より低くなります。(お湯があふれる場合がありますので残り湯を排水してから湯はりすることをおすすめします。)

台所リモコン(デラックスタイプで説明しています。)

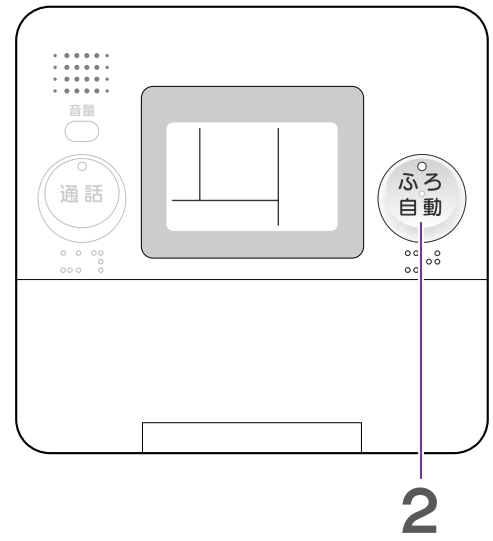

浴室リモコン(デラックスタイプで説明しています。)

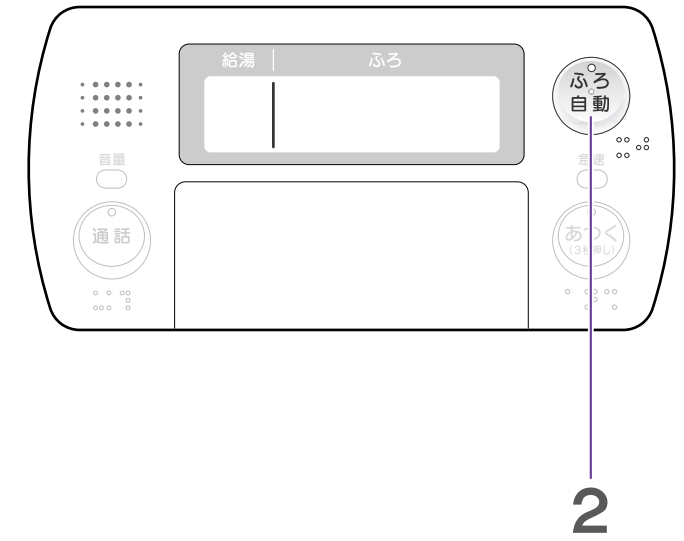

1 お風呂に水がないことを確認し、お風呂の栓、ふたをする

● 湯はり温度、量の設定方法 P.38

2 ふろ自動を押す

▶ 湯はりが始まります。
(音声ガイダンス:デラックスタイプのみ)

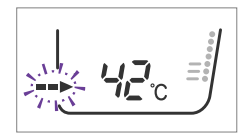

- 湯はり中は、ふろ自動ランプが点滅します。
- 途中でやめるときは、もう一度ふろ自動スイッチを押します。
- ●:点灯、●:点滅

3 湯はりが終わると音声または完了音でお知らせします

(音声ガイダンス:デラックスタイプのみ)

4 設定された時間の間、「自動保温」、「自動たし湯」が働きます。

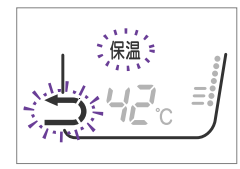

- 「自動保温」、「自動たし湯」は設定時間になると終了(ふろ自動ランプ消灯)しますが、再度、ふろ自動スイッチを押すと延長されます。
- 「自動保温」、「自動たし湯」中に「残湯なし」が点灯すると、ふろ自動ランプが消灯します。
- 「自動保温」、「自動たし湯」中に浴槽水位が浴槽アダプター付近まで低下すると「自動たし湯」が行われなくなったり、ふろ自動ランプが消灯します。「たっぶり」を押し、残り湯を浴槽アダプターより多くしてから、ふろ自動スイッチを押してください。

□ 入浴後は、ふろ自動ランプが消灯していることを確認し、お湯を排水して、注水洗浄(P.56)を行う

- 排水するときは、ふろ自動ランプが消灯(ふろ自動ランプが点灯している場合は、ふろ自動スイッチを押してください。)していることを確認してください。「自動たし湯」機能がはたらき、お湯がムダになります。

湯はりの温度と量を決める

最初の数回は、ご家庭のお風呂にあわせる設定をしてください。
適切な温度と量が決まれば次回からこの操作は不要となります。

浴室リモコン(デラックスタイプで説明しています。)

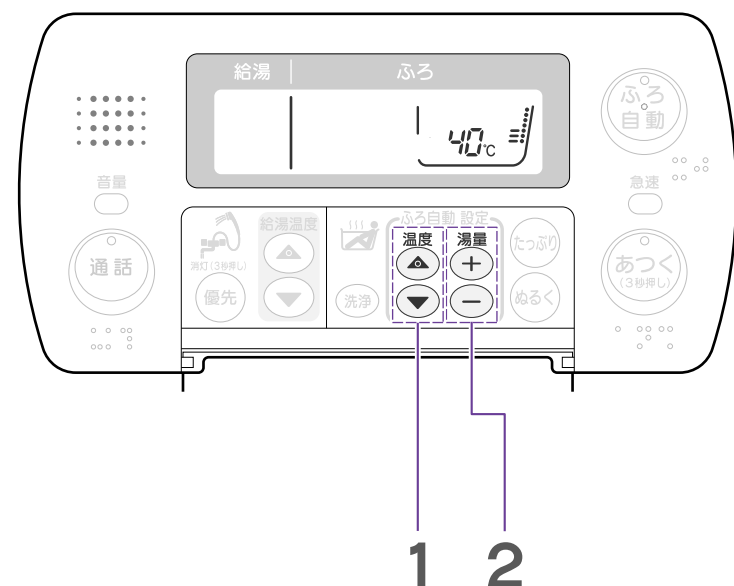

設定できる範囲

温度	35 ~ 48 (1 刻み) 工場出荷時は42
量	100L ~ 400L(20L刻み) 工場出荷時は180L

温度、量は目安です。

1 ▲ または ▼ を押して 湯はりの「温度」を設定する

▶ 押すごとに、1 ずつ温度が変わります。
(●音声ガイダンス:デラックスタイプのみ)

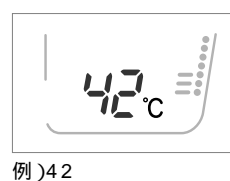

●湯はりの「温度」は目安温度です。浴槽内の温度は配管や浴槽に熱をうばわれるため、それよりも少し下がることがあります。湯はり後の浴槽内温度が低い場合は、次回から湯はりの温度を上げて湯はりをしてください。

2 ⊕ または ⊖ を押して 湯はりの「量」を設定する

▶ 押すごとに、20Lずつ量が変わります。
(●音声ガイダンス:デラックスタイプのみ)



●表示部には、湯はり量と、湯はりレベルの2通りが表示されます。(湯はり量は、約10秒間表示された後、湯はり温度に変わります。)

湯はり量と湯はりレベルの関係

340L、360L、380L、400L	----
280L、300L、320L	----
220L、240L、260L	----
180L、200L	----
140L、160L	----
120L	----
100L	----

●湯はりレベルは設定に対しての目安です。実際の水位を表すものではありません。

- ポイント**
- 湯はりの「量」を設定するときは、最初は浴槽に対して少なめに設定してください。ただし、浴槽アダプターが水中にかくれるように設定してください。
 - 湯はり中やふろ自動中でも、湯はり温度、湯量を変更できます。ただし、湯はりが完了したときの温度、湯量が設定と異なる場合があります。

「蛇口・シャワー」の温度を決める

蛇口へ行くお湯の温度は、「優先権」のあるリモコンで設定します。

台所リモコン(デラックスタイプで説明しています。)

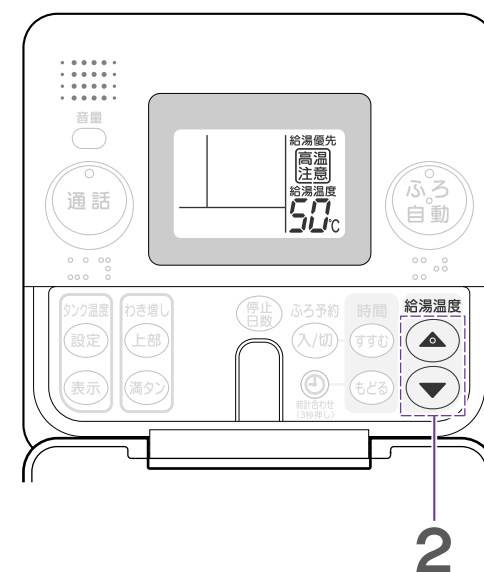

浴室リモコン(デラックスタイプで説明しています。)

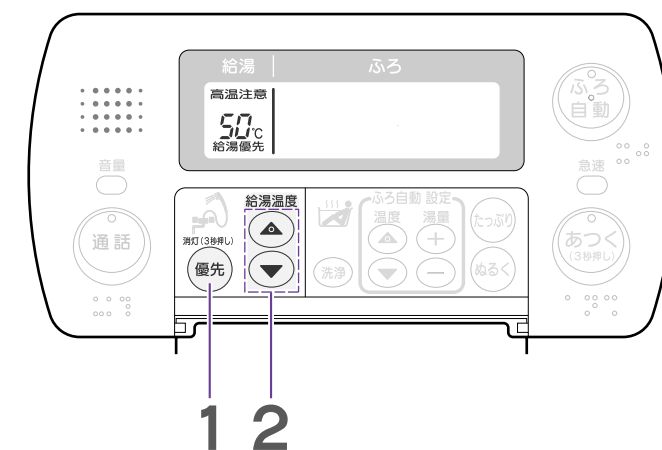

設定できる範囲

35 ~ 48 (1 刻み) / 50 / 60

温度は目安です。

1 お湯の温度を設定するリモコンを選ぶ

浴室リモコンの

優先 を押す

▶ 押すごとに、優先権が移ります。デラックスリモコンは、優先権をもったリモコンが音声でお知らせします。
(●音声ガイダンス:デラックスタイプのみ)

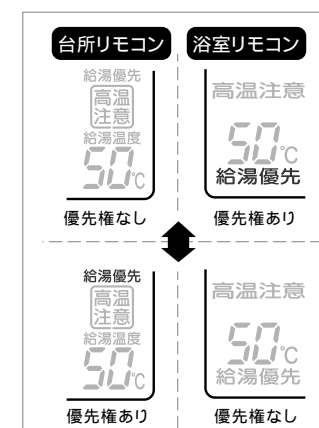

- リモコンに「優先権」がなくなったときは警告音が鳴ります。デラックスタイプは、「優先権をもったリモコンが「給湯温度を変更できます。」と音声でお知らせします。給湯温度の表示を確認し、お湯を使用してください。
- 優先権を台所リモコンから浴室リモコンに変更した場合、給湯温度は、以前に浴室リモコンで設定された温度となります。一方、優先権を浴室リモコンから台所リモコンに変更した場合、給湯温度は変わりません。

2 優先権のあるリモコンの給湯温度設定スイッチの

▲ または ▼ を押して 温度を設定する

▶ ▲ を押すと温度が高くなります。
▼ を押すと温度が低くなります。

▶ 設定完了です。
(●音声ガイダンス:デラックスタイプのみ)



- 給湯温度を50 または60 に設定した場合、リモコンに「高温注意」が表示されます。60 に設定した場合は各リモコンから警告音が鳴ります。(デラックスタイプは、音声ガイダンスも流れます。)

- ポイント**
- タンク内の温度が低いとき(特にわき上げモードが「低」の場合など)は、設定より低い温度のお湯が出ることがあります。
 - 蛇口から出るお湯は、配管部分の放熱によって低くなる場合があります。
 - 給湯中に湯はり、自動たし湯、たっぶり、ぬるくをすると給湯湯温が多少変動することがあります。
 - サーモスタット付湯水混合栓の場合は、給湯温度設定を使用するお湯の温度より10 以上高くしてください。また、シャワー出湯量が少ない場合は、給湯温度設定を60 にし、水と混ぜてご使用ください。

熱いお湯をたす(高温さし湯)

お風呂の温度を、約2℃ 上げるために必要な熱いお湯が入ります。(最大で約60L、自動で停止)

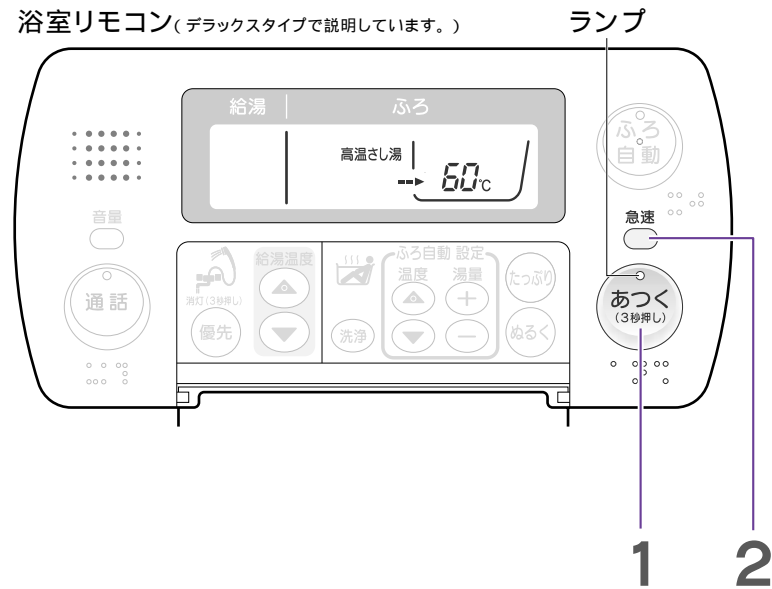

警告

- 高温さし湯をするときは、浴槽アダプターから離れる
- 浴槽にお湯がないときは、あつくスイッチを押さない
(やけどの原因)

1 あつく (3秒押し) を3秒以上押す

- ▶ 高温さし湯が始まります。浴槽アダプターから熱いお湯(約60L)が出ます。
(●音声ガイダンス:デラックスタイプのみ)



- 動作中は、あつくランプが点灯(緑色)します。
- 途中でやめるときは、もう一度、あつくスイッチを押します。(あつくランプ、表示部の「高温さし湯」「→」が消灯します。)
- ●:点灯、●:点滅

すばやくあたためたいときは

2 高温さし湯中に急速 を押す

- ▶ 急速高温さし湯が始まります。浴槽アダプターから熱いお湯(約80L)が出ます。

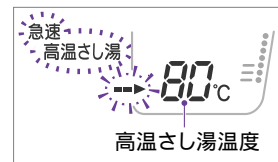

- 動作中は、あつくランプの点灯が緑色から赤色に変わります。
- もう一度、急速スイッチを押すと、通常の高温さし湯に戻ります。(あつくランプが赤色から緑色に変わり、表示部の「急速」が消灯します。)

- ポイント**
- リモコンに「残湯なし」が点灯している場合や浴槽の残り湯が浴槽アダプターより少ない場合は、高温さし湯は使用できません。
 - タンク内の温度が低いとき(特に、わき上げモードが「少なめ」の場合など)や配管などの条件によっては、設定より低い温度のお湯が出ることがあります。
 - 高温さし湯の湯量をいつでも多めに固定したい場合は、P.55の手順で「50Lに固定する(たっぷり高温さし湯)」ことができます。
 - シャワー等を使用しているときに高温さし湯を行うと、高温さし湯の温度が設定より低い温度になることがあります。

ぬるくする、お湯をたす

ぬるくスイッチを押すと、お風呂の温度を約1℃ 下げるために必要な水が浴槽に入ります。(最大で約20L、自動で停止)

たっぷりスイッチを押すと、湯はりをするときを設定した温度のお湯(約20L)が浴槽に入ります。(自動で停止)

浴室リモコン(デラックスタイプで説明しています。)

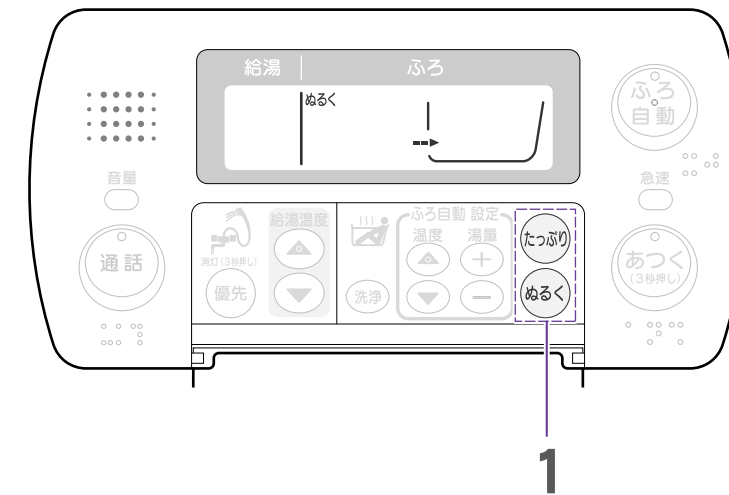

ぬるくしたいときは

1 ぬるく を押す

- ▶ 浴槽アダプターから水が出ます。
(●音声ガイダンス:デラックスタイプのみ)

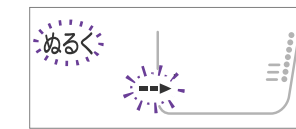

- 途中でやめるときは、もう一度ぬるくスイッチを押します。
- ●:点灯、●:点滅

お湯をたしたいときは

1 たっぷり を押す

- ▶ 浴槽アダプターからお湯が出ます。
(●音声ガイダンス:デラックスタイプのみ)



- リモコンに「残湯なし」が点灯している場合、たっぷりは使用できません。
- 途中でやめるときは、もう一度たっぷりスイッチを押します。
- ●:点灯、●:点滅

インターホンを使う

デラックスタイプのリモコンでは、台所リモコンと浴室リモコンの間でインターホンとして会話ができます。相手側はスイッチを押さなくても会話できます。

例)浴室から呼び出す場合(台所からも呼び出せます。)

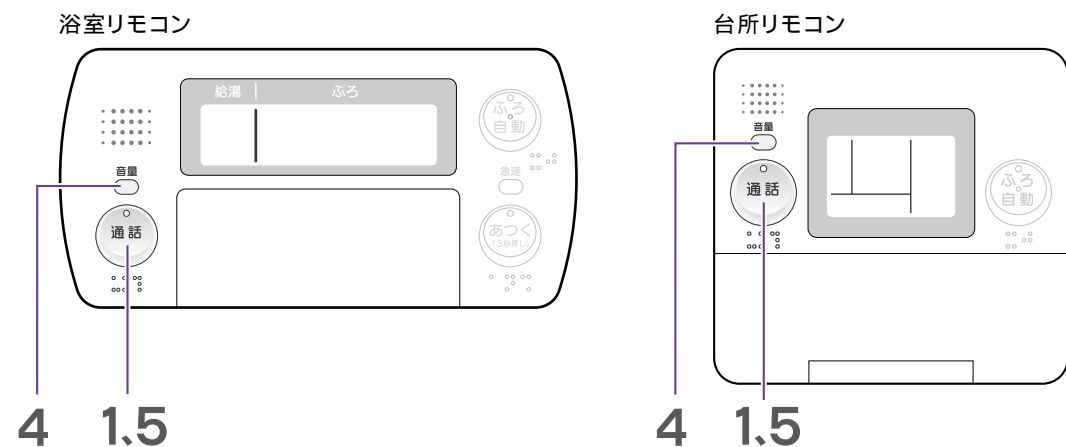

1 浴室リモコンの
通話 を押す

● 通話ランプが点滅します。

2 台所リモコンの呼出音が鳴り、ランプが点灯します。

3 そのまま通話できます。

4 通話音量を変えるときは、通話中に
音量 を押す

押すごとに、音量が「大→小」の順にかわります。

● 通話中に行なってください。通話中以外に音量スイッチを押すと、音声ガイダンスの音量の変更となります。

● 通話音量は、台所リモコンと浴室リモコンでそれぞれ別々に設定できます。

● 工場出荷時は「大」に設定されています。

5 通話をやめるときはどちらかの
通話 を押す

● 通話ランプが消灯します。

● 通話スイッチを押さなくても約60秒で自動的に終了します。

ポイント ● 通話するときは、リモコンに向かって約30cm程度の距離で話してください。(近すぎると相手側で聞き取りにくくなります。)

● 周囲の環境(ペットの鳴き声やテレビなどの雑音の大きい場所)や会話の仕方(声が小さいなど)によっては、通話が途切れる場合があります。テレビはボリュームを下げるか消音にして通話を行なってください。

● 一度に両方のリモコンで話すとうまく会話できません。交互に会話してください。

● 通話中は、スイッチを押してもブザー音や音声ガイダンスは出ません。

● 通話スイッチを連続して押すと雑音が発生することがあります。

● 通話中にハウリング(スピーカーから「ピー」という音が出る)が起きた場合は、通話音量を下げてください。

● サブリモコン(オプション)には、インターホン機能はありません。(呼び出しもできません。)

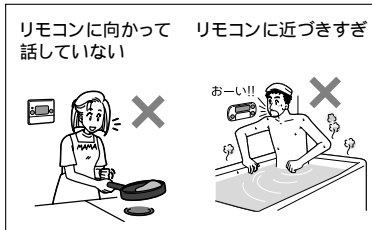

浴室から呼び出す

呼出スイッチを押すと、台所リモコンのブザーが約10秒間鳴ります。

浴室リモコン

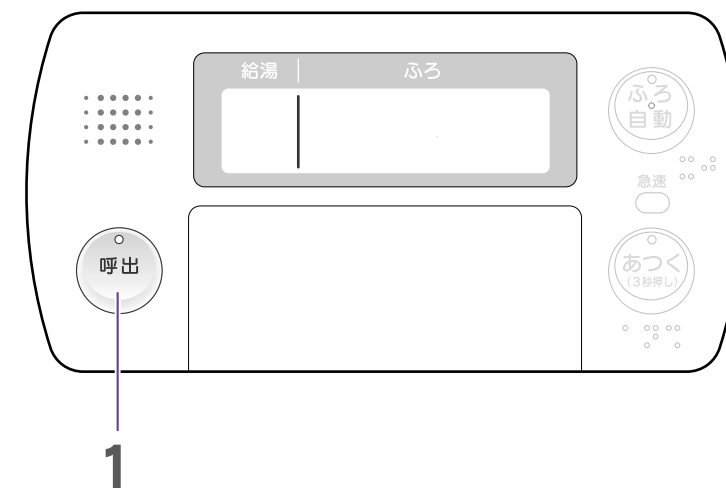

1 呼出 を押す

● 呼出ランプが点灯します。

▶ 台所リモコンのブザーが約10秒間鳴ります。

ポイント ● 途中で取り消しはできません。
● ブザー音量の調節はできません。

時刻を合わせる

リモコンの時刻を正確な時刻に合わせてください。
台所リモコンで設定します。

台所リモコン(デラックスタイプで説明しています。)

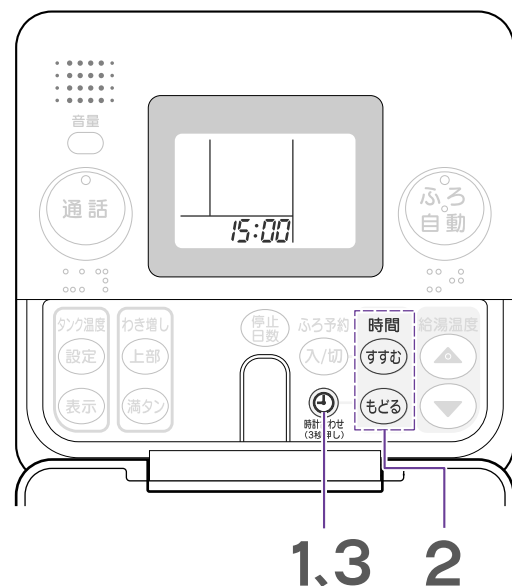

1 時刻合わせ (3秒押し)



例)午後3時

- 各スイッチ操作は約10秒以内に行なってください。
- 時刻は24時間表示です。昼の12時の場合は「12:00」を、夜の12時の場合は「0:00」を表示します。
- :点灯、:点滅

2 「すすむ」または「もどる」を押して時刻を合わせる

- ▶ 押すごとに、1分間ずつ数字が変わります。
- ▶ 押し続けると表示が連続してかわります。



例)午後3時1分

- 表示部の時刻が点滅中に行なってください。

3 時刻合わせ (3秒押し)

- ▶ 設定完了です。
(音声ガイダンス:デラックスタイプのみ)



- 浴室リモコンには、自動的に設定した時刻が表示されます。

- ポイント**
- 時計の時刻は停電などにより若干変動します。
 - 表示部に「00:00」が点滅している場合は、上記手順2からの操作を行なって時刻に合わせてください。わき上げできません。
 - サブリモコンをご使用の場合、サブリモコンでは時刻を設定できません。台所リモコンで設定した時刻がサブリモコンに表示されます。

予約した時間にお風呂にお湯を入れる

台所リモコンで予約します。

台所リモコン(デラックスタイプで説明しています。)

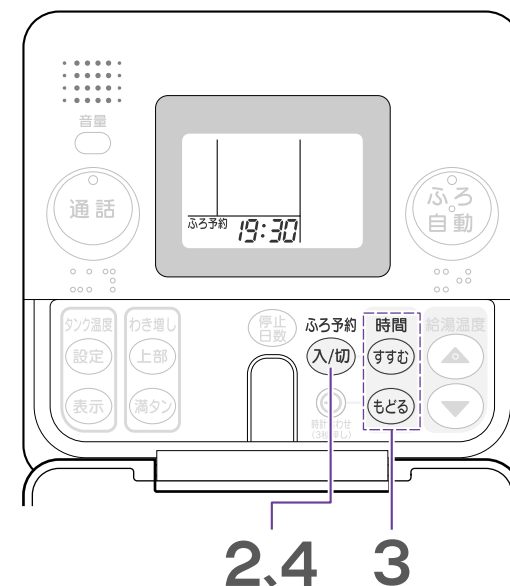

- ポイント**
- 当日の「ふろ自動予約」は、ふろ自動予約時刻の1時間以上前に予約してください。1時間以内に予約した場合は予約した時刻に湯はり完了しない場合があります。
 - 水源水圧の変動などにより、湯はり完了時間が予約した時間よりずれることがあります。
 - 「ふろ自動予約」は、浴室リモコンでは設定できません。
 - 「ふろ自動予約」は、湯はり完了すると自動的に解除されますので、使用することに予約をしてください。
 - 湯はり中に、台所やシャワーなどでお湯を使用すると、予約した時刻に湯はり完了しない場合があります。
 - 現在時刻が合っていないと、予約した時刻に湯はりは完了しません。

1 浴槽を確認する

残った水を排水して、お風呂の栓を閉じる
浴槽にふたをする

- 浴槽に残水があると、水位や温度、時刻がばらつくことがあります。必ず、浴槽を確認してください。

2 「ふろ予約 入/切」を押す



- 時刻は24時間表示です。
- 工場出荷時は、18:00に設定されています。
- 各スイッチ操作は約10秒以内に行なってください。
- :点灯、:点滅

3 時刻が点滅中に「すすむ」または「もどる」を押して予約時刻を設定する

▶ 押し続けると表示が連続してかわります。



例)午後7時30分

- ふろ自動予約時刻の設定は10分刻みです。

4 「ふろ予約 入/切」を押す

▶ 設定完了です。
ふろ自動予約時刻が点灯します。
(音声ガイダンス:デラックスタイプのみ)



- 解除するときは、もう一度、ふろ予約 入/切スイッチを押します。「ふろ予約」表示が消え、現在時刻表示になります。

5 予約した時刻になると湯はりが完了し、表示が現在時刻に変わります。

(音声ガイダンス:デラックスタイプのみ)

音声ガイダンスの音量を調節する

デラックスタイプのリモコンでは、台所、浴室リモコンの音声ガイダンス(操作を音声でガイドする機能)の音量を変えたり、切ることができます。音量は、台所リモコンと浴室リモコンでそれぞれ別々に調節できます。

サブリモコンには、音声ガイダンス機能はありません。

台所リモコン

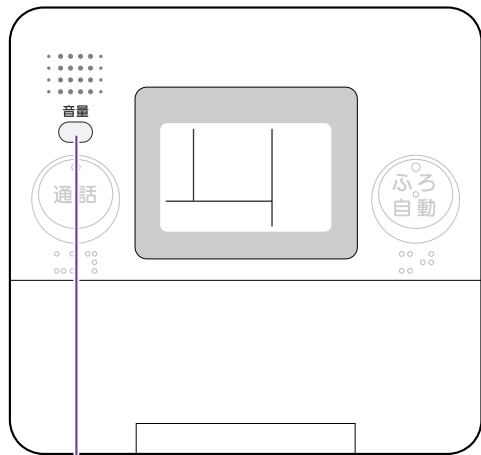

1,2

浴室リモコン

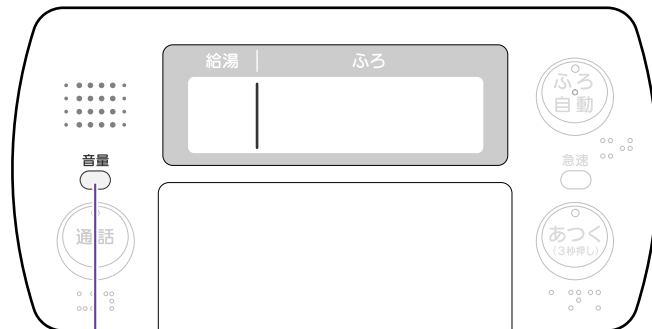

1,2

1 音量 を押す

- ▶ 現在設定されている声の大きさをお知らせします。(音声ガイダンス)

- 通話をしていないときに行なってください。通話中に音量スイッチを押すと、通話音量の変更となります。
- 工場出荷時は「標準」に設定されています。

2 音量確認(手順1)後、10秒以内に 音量 を押す

- ▶ 押すごとに、声の大きさをお知らせします。(音声ガイダンス)

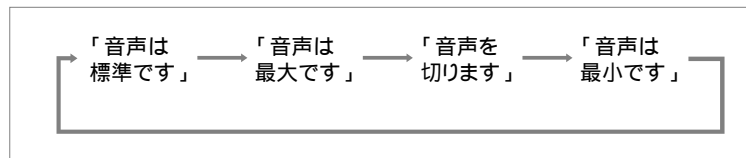

- 切(「音声を切ります」)にしても、音量調節を知らせる音声やスイッチ操作音、警告音は消えません。

わき上げモードを設定する

温水器のわき上げ動作を決めるためのモードです。

使い始めは「高」に設定することをおすすめします。

来客などでたくさんのお湯が必要なときは、「満タン」わき増しをご利用ください。

表示(モード)	わき上げ温度の目安	わき上げ動作内容	注意点
高	約90	<ul style="list-style-type: none"> • 最高のわき上げ温度でわき上げを行います。来客などでお湯をたくさん使用することが予測される場合は、前日に設定しておくことをおすすめします。 	
おまかせ	冬期 約80~90 春~秋 約75~90	<ul style="list-style-type: none"> • 季節や過去の使用湯量を学習し、わき上げ温度を適切に設定してわき上げを行います。 	
低	約75	<ul style="list-style-type: none"> • 最小限のわき上げを行います。使用量が多いとお湯が不足しますので「高」または「おまかせ」に設定してください。 	<ul style="list-style-type: none"> • 自動保温・給湯温度設定等の各機能に制限が発生することがあります。

注 わき上げ温度は最高90 ですが、放熱によって、タンク内の温度はわき上げ温度から下がります。

台所リモコン(デラックスタイプで説明しています。)

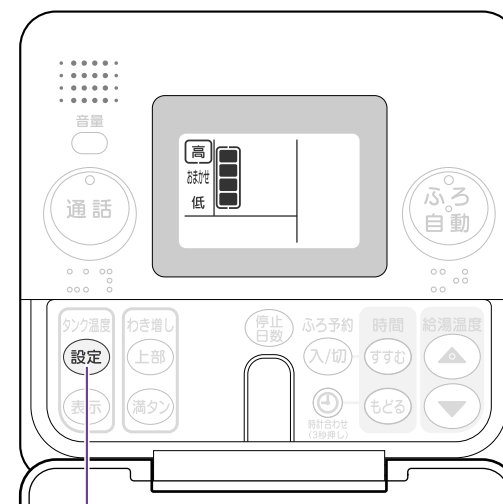

1

1 設定 を押す

- ▶ 押すごとに表示が切り換わります。
- ▶ □ 枠が移動します。
- ▶ 設定完了です。(音声ガイダンス:デラックスタイプのみ)

学習機能付き

「おまかせ」では、過去の使用湯量と現在の給水水温から翌日の使用湯量を予測して、約75 ~ 約90 の範囲でわき上げ温度を決定し、ムダなく効率的にわき上げます。

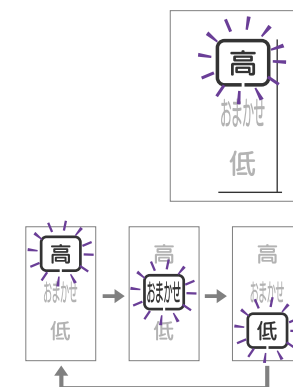

- 工場出荷時は、「高」に設定されています。
- ◉:点灯

ポイント • 上部わき増し(48)が設定されているときにわき上げ温度の設定を変更すると、お湯の使用量が少なくても昼間にわき上げを行うことがあります。

たくさんお湯を使う(わき増し)

お湯がたりなくならないように、減ってきたらそのつどお湯をわき上げる機能です。通常は「上部わき増し」に設定してご使用ください。来客などでさらにたくさんのお湯が必要なときは「満タンわき増し」に設定してください。(両方同時に設定することもできます。)
「時間帯別電灯」でご契約のお客さまがご利用できる機能です。深夜電力では、ご利用できません。

上部わき増し

お湯がたりなくならないように、お湯が減ってきたら上部ヒーターに通電し150Lのお湯を確保する機能です。工場出荷時は電力契約に関わらず自動的に「上部わき増し」が設定され、解除するまで続きます。お湯がたりなくなるのを防ぐため、設定した状態でご使用することをおすすめします。

注:電力契約モードが「08」-「10」(ドリーム8、ドリーム8エコ)のときは、「上部わき増し」の自動設定は行われません。深夜電力契約の場合は、約24時間(通電状態によりかわります。)経過すると、自動的に解除されます。

台所リモコン(デラックスタイプで説明しています。)

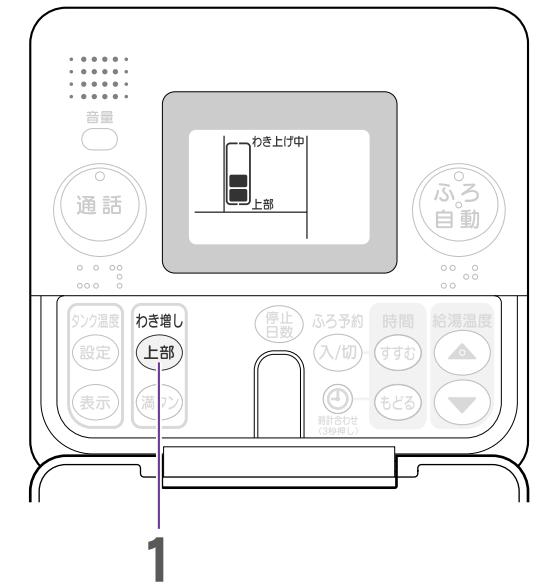

1 上部 を押す

- ▶表示部に「上部」が表示されます。
- ▶設定完了です。
(音声ガイダンス:デラックスタイプのみ)

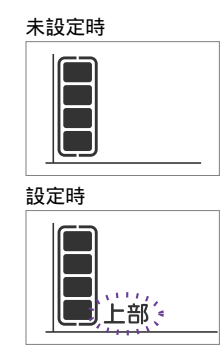

- 解除するときは、もう一度上部スイッチを押します。(上部表示が消えます。)
- 工場出荷時は「上部わき増し」が設定されています。
- 点灯

お湯が減る(通電開始条件になる)と、わき増しを開始します。

- ▶わき増し中は、表示部に「わき上げ中」が表示されます。

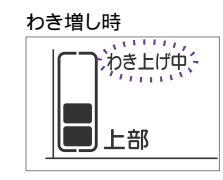

上部わき増しの通電開始条件
タンクのお湯が75L以下に減ったとき(混合層と呼ばれるタンク内の湯と水の境界部の影響で早めに通電を開始します。)わき上げ温度より約10下だった場合(お湯を全く使用しなくても、放熱によるタンク内温度の低下により通電を開始する場合があります。)

ポイント

- わき増しは、昼間電力でタンク内をわき上げるので電気料金は割高になります。
- 満タンわき増しは時刻を設定していないと使用できません。

満タンわき増し

タンクのお湯が減ると下部ヒーターに通電し、タンク内をお湯でいっぱいにしておく機能です。設定したその日(昼間時間帯)は何回でもタンク全体のわき増しを行います。

注:昼間時間帯、夜間時間帯は地域や電力契約の内容によって異なります。

台所リモコン(デラックスタイプで説明しています。)

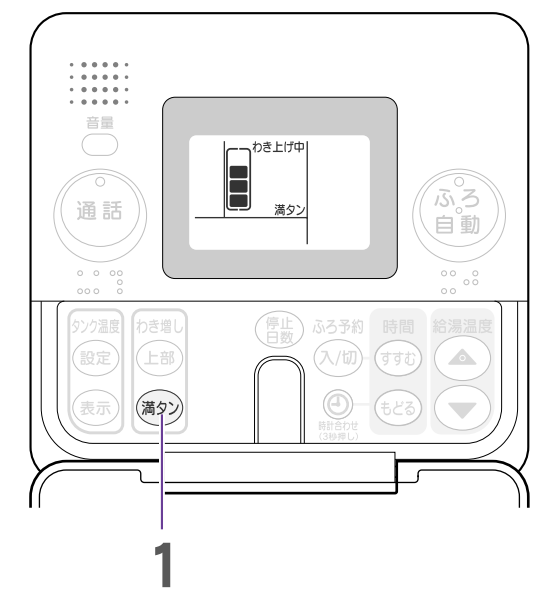

1 満タン を押す

- ▶表示部に「満タン」が表示されます。
- ▶設定完了です。
(音声ガイダンス:デラックスタイプのみ)

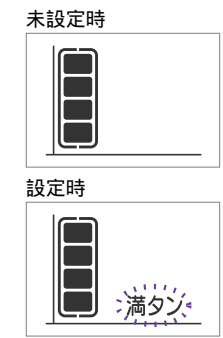

- 解除するときは、もう一度満タンスイッチを押します。(満タン表示が消えます。)
- 点灯

お湯が減る(タンクが満タンの状態から約100L使用すると)、わき増しを開始します。

- ▶わき増し中は、表示部に「わき上げ中」が表示されます。



リモコンの表示を消す

浴室リモコンの表示を「使用しないときは消灯させる」ことができます。(自動消灯モード)
 「自動消灯モード」設定時は、温水器を使用しないまま約10分間たつと表示が消灯します。

浴室リモコン(デラックスタイプで説明しています。)

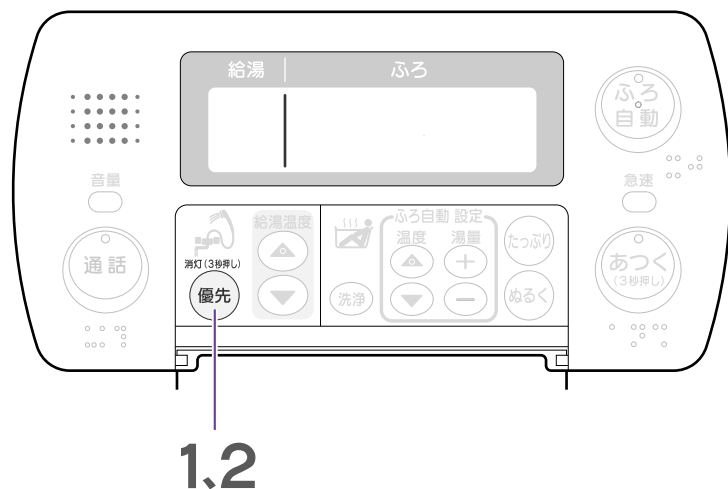

1 優先 を3秒以上押す

消灯(3秒押し)

▶浴室リモコンの表示が消灯し、「自動消灯モード」となり、表示が消えます。
 (音声ガイダンス:デラックスタイプのみ)

●「自動消灯モード」が設定されていても、お湯を使ったり、いずれかのスイッチを押すと、再び画面が点灯します。

「常時点灯モード」に戻すとき 1 いずれかのスイッチを押してリモコンを点灯させる

2 優先 を3秒以上押す

消灯(3秒押し)

▶「常時点灯モード」になります。
 (音声ガイダンス:デラックスタイプのみ)

ポイント ●消灯中は最初のスイッチ操作を受け付けません。いずれかのスイッチを押して表示を点灯させてから、操作を行ってください。

●「自動消灯モード」中でも、以下の場合は表示が点灯します。

- お湯を使用したとき
- ふろ自動運転中
- いずれかのスイッチ操作をしたとき
- エラーが表示されたとき
- 音声ガイダンスが流れたとき、インターホン動作中(デラックスタイプのみ)

タンク内の湯温を表示する

タンク内上部の温度を表示します。

台所リモコン(デラックスタイプで説明しています。)

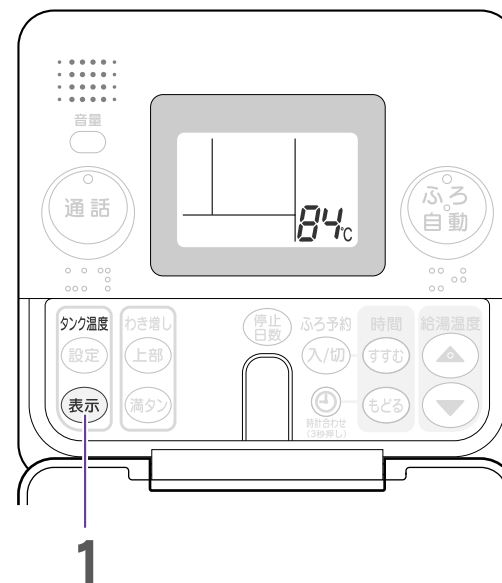

1 表示 を押す

▶「給湯温度」が消え、タンク内の湯温表示になります。
 約10秒間表示後、給湯温度を表示します。



●:点灯

- ポイント**
- タンク内の湯温は、放熱によって時間の経過とともに少しずつ低下しますので、わか上げ温度よりも低く表示されることがあります。(通常、温度の低下は、1時間に約1 ですが、外気温度によってはそれ以上低下することがあります。)
 - わか上げ中は、タンク内の湯温表示が変動することがあります。

ふる自動運転の継続時間を変更する

ふる自動継続時間を「0～8」時間の間で変更することができます。
自動保温、自動たし湯を行わないようにするときは、「0」時間を設定してください。

浴室リモコン(デラックスタイプで説明しています。)

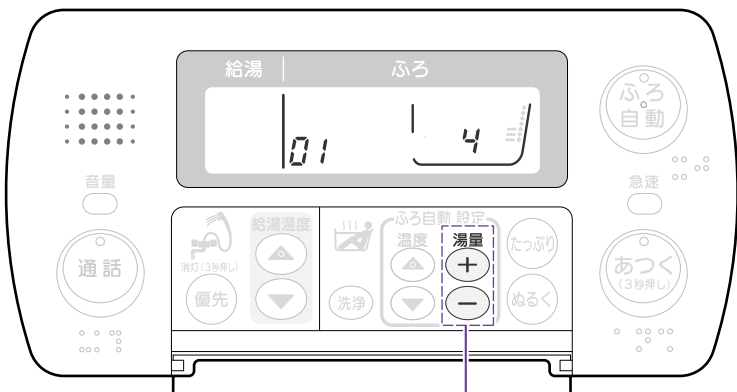

1,2

1 (+) と (-) を同時に 3秒以上押す

▶機能番号が「01」になります。
(音声ガイダンス:デラックスタイプのみ)

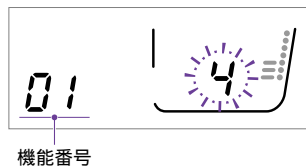

機能番号

- 工場出荷時は「4時間」に設定されています。
- 操作できない場合(同時に押せない場合)は、ふる自動設定のふる湯量+スイッチを押しながら、ら、ふる湯量-スイッチを3秒以上押してください。

- 点滅

2 (+) または (-) を押して 設定する

▶ (+) を押すと時間が長くなります。
▶ (-) を押すと時間が短くなります。

▶設定完了です。
表示部は時刻表示に戻ります。
(音声ガイダンス:デラックスタイプのみ)



例)2時間

- 手順2で、10秒以上スイッチ操作がない場合、表示部は時刻表示に戻ります。

数日間わき上げを停止するとき

旅行などで数日間お湯を使用しないときに、指定した日数のあいだ温水器のわき上げを停止させ、電気を節約することができます。

台所リモコン(デラックスタイプで説明しています。)

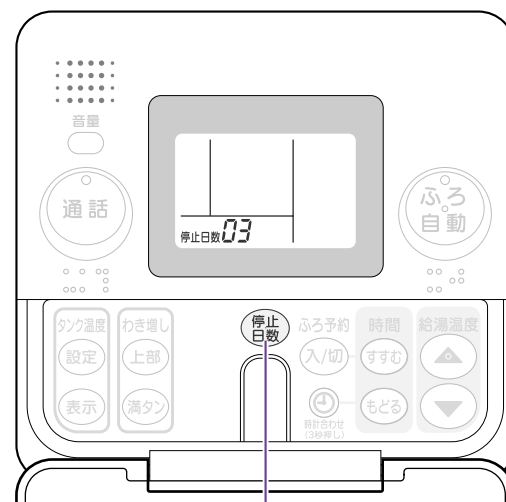

1,2

わき上げ停止日数の決めかた

例)10月1日に出発し、10月4日に帰宅する
3泊4日の旅行の場合

- 出発日(1日)に設定する場合は、停止日数「03」を設定します。1日、2日、3日の昼間の使用を止めるので「03」を設定します。帰宅日には、朝からお湯が使用できます。

日付	10月1日	10月2日	10月3日	10月4日
昼間の お湯の使用	使用しない (停止)	使用しない (停止)	使用しない (停止)	使用する

- 出発日の前日に設定する場合は、停止日数「04」を設定します。帰宅日には、朝からお湯が使用できますが、出発日にはお湯を使用できません。

予定日より早く帰宅した場合

最初に停止日数を解除してください。翌朝からお湯が使用できるようになります。その日にお湯を使用するときは、満タンわき増しを使用してください。

1 停止日数 を押す

▶「停止日数」が表示されます。

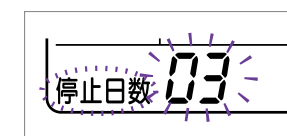

- 点灯

2 設定する日数が表示されるまで 停止日数 を押す

▶押すごとに表示部の停止日数が進みます。(押し続けると、表示が連続して進みます。)
▶設定完了です。
設定後は、停止日数が表示されます。
(音声ガイダンス:デラックスタイプのみ)

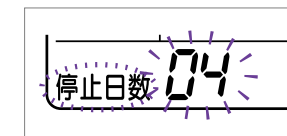

例)4日

- 設定範囲は、「2～15日」、「連続停止」です。

表示	停止日数
--	連続停止
15	15日
2	2日
13:50 現在時刻表示	解除

- 連続停止(--)を設定した場合、解除するまでわき上げを行いません。

- ポイント**
- 停止期間中に、ふる自動予約、わき増し(上部、満タン)、現在時刻の設定を行うと自動解除されます。
 - 停止期間中にエラーが発生した場合、停止日数は解除されます。
 - 長期間(1カ月以上)使用しないときは、62の手順に従ってください。
 - わき上げ停止設定中でも、凍結防止のため、わき上げを行うことがあります。

こんなこともできます

台所リモコンからの操作

「わき上げ状態」、「電力使用量」、「お湯の使用量」を調べることができます。
また、「電力契約モード(電力契約に合わせて工事店が設定します。)」を確認することができます。

台所リモコン(デラックスタイプで説明しています。)

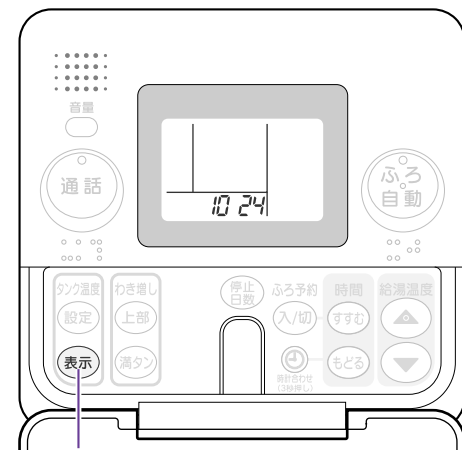

機能番号	表示の意味
1	わき上げ状態(詳しくは 56)
2	昨日の「昼間時間帯の電力使用量」
3	昨日の「夜間時間帯の電力使用量」
4	昨日の給湯使用量
5	未使用
EP	電力契約モード

蛇口やシャワーなどでの使用量とふろ給湯使用量の合算したものです。
電力使用量、お湯の使用量は、毎朝、夜間時間帯終了後に更新されます。

1 表示 を3秒以上押す

▶表示部に「わき上げ状態」が表示されます。

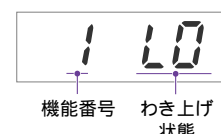

●各スイッチ操作は約10秒以内に行なってください。

2 表示 を押して機能番号を送る

▶押すごとに、番号が進みます。
(1 2 3 4 5 EP 時刻表示)



●電力使用量では、表示された数字が使用量(kWh)の目安です。
●お湯の使用量は、表示された数字に10をかけた数値が使用量(L)の目安(43 換算)を表し、タンク内のお湯の使用量と異なります。例えば、昨日の給湯使用量表示が「24(240L)」の場合、タンク内の熱いお湯と水を混ぜて240L使用したことを表しています。

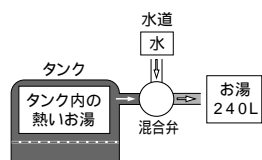

電力契約モードの内容(平成19年11月現在)

表示	適用電力制度
EP 01	●東京電力:電化上手 ●関西電力:はびタイム ●沖縄電力:Eeらいふ
EP 02	●中部電力:Eライフプラン
EP 03	●中国電力:ファミリータイム
EP 04	●北陸電力:エルフナイト10プラス ●九州電力:電化deナイト
EP 05	●東北電力:やいりナイト8 ●東京電力:おトクなナイト8 ●北陸電力:エルフナイト8 ●中部電力:タイムプラン ●関西電力:時間帯別電灯 ●四国電力:電化deナイト、得クナイト ●九州電力:時間帯別電灯 ●沖縄電力:時間帯別電灯

表示	適用電力制度
EP 06	●東北電力:やいりナイト10、やいりナイトS ●東京電力:おトクなナイト10 ●北陸電力:エルフナイト10 ●九州電力:よかナイト10
EP 07	●中国電力:エコノミーナイト
EP 08	●北海道電力:ドリーム8、ドリーム8エコ(夜間時間帯22時~6時)
EP 09	●北海道電力:ドリーム8、ドリーム8エコ(夜間時間帯23時~7時)
EP 10	●北海道電力:ドリーム8、ドリーム8エコ(夜間時間帯24時~8時)

注.お客さまの電力契約と合っていない場合は、設定し直してください。
設定方法 手順2の電力契約画面(EP表示)で、(すすむ)または(もどる)を押し、(表示)で決定

浴室リモコンからの操作

「ふろ自動継続時間」、「高温さし湯量」、「凍結予防運転」、「ふろ自動モード」は以下のように設定を変更できます。

浴室リモコン(デラックスタイプで説明しています。)

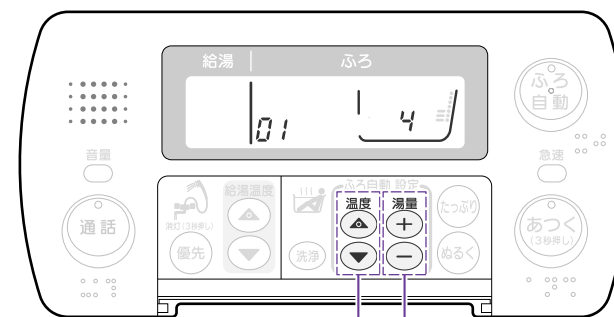

機能番号	表示の意味
01	ふろ自動継続時間の設定(詳しくは 52)
02	高温さし湯量の切り替え 「0」:浴槽温度を約2 上げるためのお湯が出ます。 「1」:約50Lのお湯が出ます。 (工場出荷時は「0」)
03	凍結予防運転の設定 / 解除 「1」:凍結予防運転の設定 「0」:凍結予防運転の解除 (工場出荷時は「1」、通常は「1」でご使用ください。)
04	ふろ自動モード注 「0」:自動たし湯有 「1」:自動たし湯停止 (工場出荷時は「0」)

注.ふろ自動運転中に操作した場合は、次回から有効になります。

1 + と - を同時に3秒以上押す

▶機能番号が「01」になります。

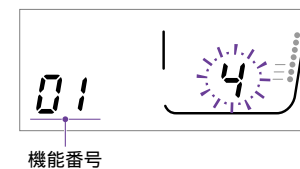

●操作できない場合(同時に押せない場合)は、ふろ自動設定のふろ湯量+スイッチを押しながら、ふろ湯量-スイッチを3秒以上押ししてください。
●:点滅

2 上 または 下 を押して機能番号を選ぶ

▶押すごとに、番号が進みます。

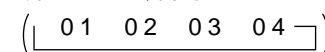

(音声ガイダンス:デラックスタイプのみ)

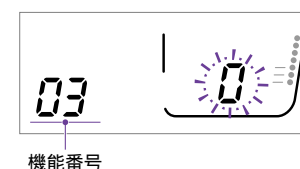

3 + または - を押して設定する

▶設定完了です。

表示部は時刻表示に戻ります。
(音声ガイダンス:デラックスタイプのみ)



●手順2、3で、10秒以上スイッチ操作がない場合、表示部は時刻表示に戻ります。

ご使用の前に

スクエアリモコンの使いかた

ワンタッチリモコンの使いかた

こんなとき

故障かな

ご使用の前に

スクエアリモコンの使いかた

ワンタッチリモコンの使いかた

こんなとき

故障かな

洗浄

洗浄には配管にたまった水を押し出す「注水洗浄」と、洗浄剤を使って配管内をきれいにする「循環洗浄」があります。

注水洗浄 おふろの排水時に、毎回行うことをおすすめします。

浴室リモコン(デラックスタイプで説明しています。)

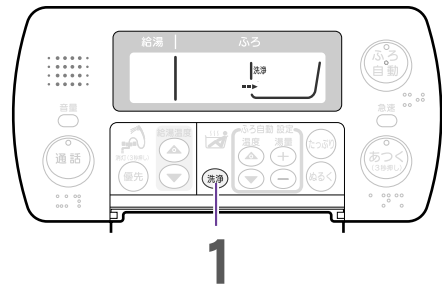

1 洗浄を押す

- ▶ 浴槽アダプターから約8Lの水が出ます。(自動で停止)
- (音声ガイダンス:デラックスタイプのみ)

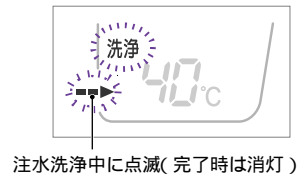

● 点灯、● 点滅

注水洗浄中に点滅(完了時は消灯)

循環洗浄 1年に2~3回、または汚れが目立つ場合に行なってください。

1. 洗浄

入浴後、ふろ自動運転を「切」にし、お湯を排水せずに浴槽のお湯を残しておく(お湯の目安は浴槽アダプターの中心から約10cm以上です。)

配管洗浄剤を1袋入れる 図1

洗浄スイッチを3秒以上押す 図2

- 自動でふろ配管を洗浄します。洗浄中は、浴室リモコンに「循環洗浄」表示が出ます。
- 洗浄時間の目安は、約1時間です。洗浄スイッチを押して、洗浄を停止させてください。(洗浄スイッチを押さなくても、約6時間で自動停止します。)
- 汚れの落ち具合により、洗浄時間を調節してください。

- 洗浄が終わったら、浴槽のお湯を排水し、洗浄スイッチを押す
- 浴槽アダプターから約8Lの水が出ます。

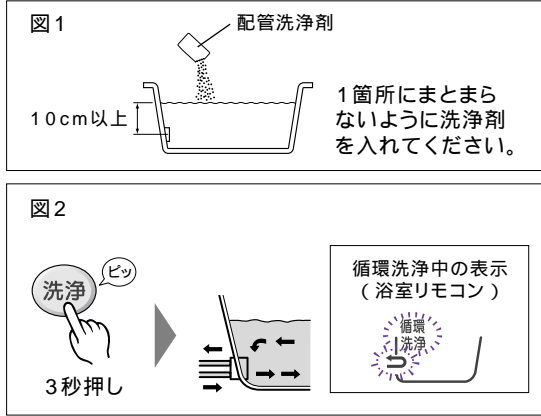

2. すすぎ

おふろの栓を閉じる 図3

浴槽アダプターがかくれるくらいまで蛇口(シャワー)から水を入れる

洗浄スイッチを3秒以上押す 図4

- すすぎ時間の目安は、約30分です。(約6時間で自動停止します。)
- すすぎを途中で中止する場合は、洗浄スイッチを押してください。

すすぎが終わったら、浴槽のお湯を排水し、洗浄スイッチを押す

- 浴槽アダプターから約8Lの水が出ます。

浴槽の掃除を行う



- ポイント**
- 洗浄剤は、当社別売部品の配管洗浄剤(BJ-070K)をご使用ください。市販の洗浄剤を使用する場合は「ジョンソン株式会社製ジャバ(1つ穴用)」に限ります。(ジャバを使用する場合も循環洗浄の手順は上記の通りに行なってください。安全に関するご注意などは、ジャバに付属の説明書をお読みください。)
 - 循環洗浄を行なっても汚れが落ちない場合は、もう一度循環洗浄を行なってください。

サブリモコンをご使用の場合

サブリモコン(オプション)(フタを開けた状態です。)

バックライトは操作後、約1分間点灯します。

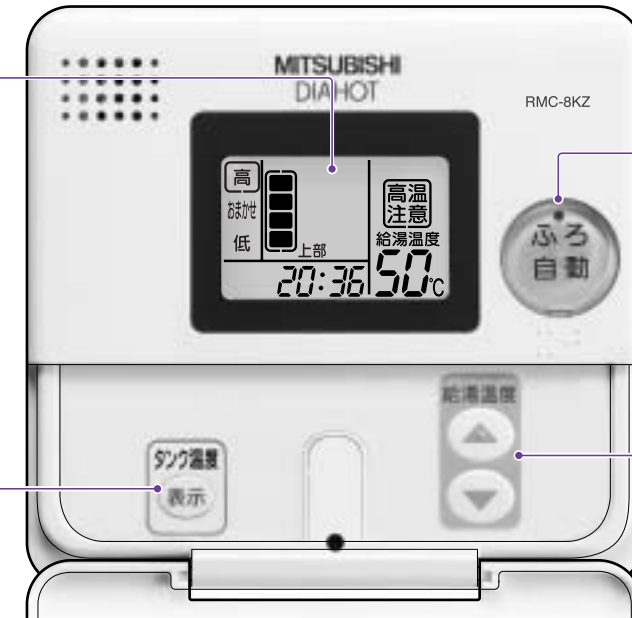

おふろにお湯をはれます。 36

現在のタンク内(上部)の温度を表示できます。 51

蛇口やシャワーに行くお湯の温度を設定できます。 39

表示部(説明のため、画面はすべての表示が点灯した状態にしてあります。)

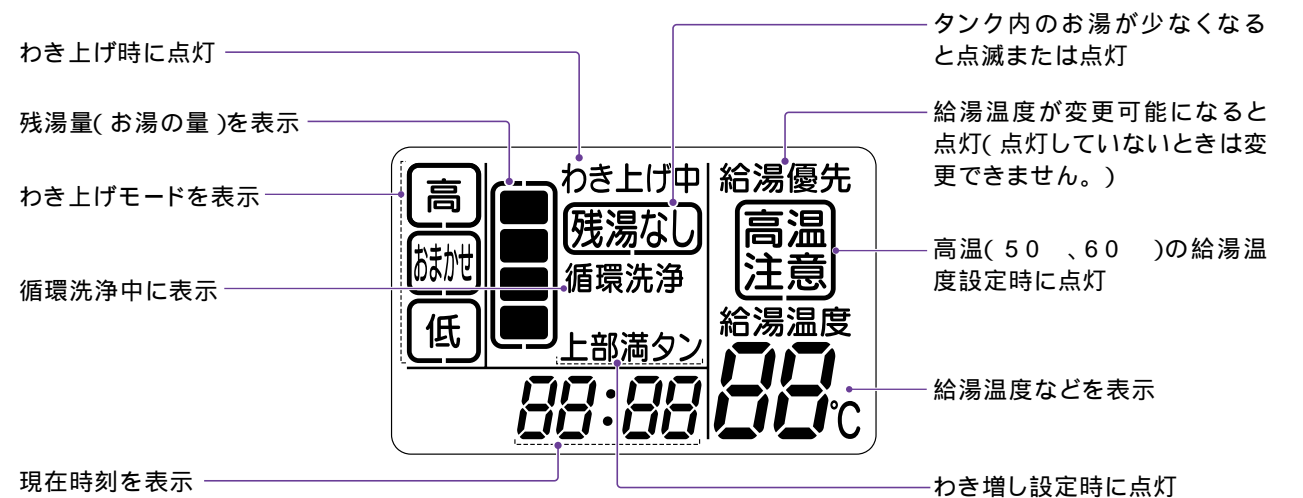

ご使用の前に

スクエアリモコンの使いかた

フラットリモコンの使いかた

こんなとき

故障かな

ご使用の前に

スクエアリモコンの使いかた

フラットリモコンの使いかた

こんなとき

故障かな

お手入れと点検

日常のお手入れ

□浴槽アダプターのお手入れ

浴槽のお湯を排水した後にいきます。お手入れは、こまめに行なってください。

浴槽アダプターフィルターを外し、水洗いする
歯ブラシなどを使用すると、細部の汚れがおちます。

元どおりに取付ける

取付けがゆるいと、運転中に外れ、故障の原因になります。

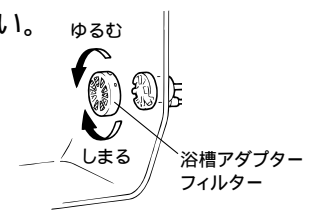

ポイント ●浴槽アダプターの角部や突起で手、指などにけがをしないようにしてください。

□時刻の確認

時刻がずれていると電気料金が高くなってしまいますので、1カ月に1回程度確認を行なってください。ずれている場合は、台所リモコンで時刻を合わせ直してください。(スクエアリモコン 20、ランドリモコン 44)

□リモコンのお手入れ

表面が汚れたときは、乾いた布や固くしぼった布で拭いてください。

ポイント ●ベンジンやシンナー、アルコールなどの化学薬品は使用しないでください。変形や変色の原因になります。

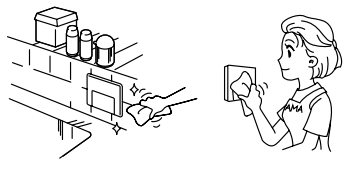

1年に2～3回程度のお手入れと点検

□漏電遮断器の動作点検(2カ所)

漏電遮断器の点検は、電源供給中に行なってください。

操作カバーを開け、テストボタンを押す
電源レバーが「入」「切」になれば正常です。

必ず電源レバーを上げ、「入」に戻す

警告 漏電遮断器の動作を確認する(感電の原因)

ポイント ●電源レバーが「切」にならない場合は、据付工事店(販売店)へご連絡ください。

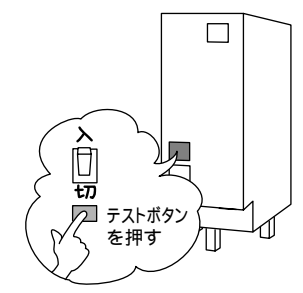

□逃し弁の点検

動作点検と水漏れ点検を行います。

動作点検 逃し弁のレバーを上げて逃し弁を開き、排水口から水(お湯)が出ることを確認します。水(お湯)が出れば正常です。

水漏れ点検 わき上げをしていないとき(台所リモコンに「わき上げ中」が表示されていないとき)、排水口から水(お湯)が出ていないかを確認します。水(お湯)が出ていない場合は正常です。水(お湯)が出ている場合は、逃し弁のレバーを数回、上下に動かしてください。

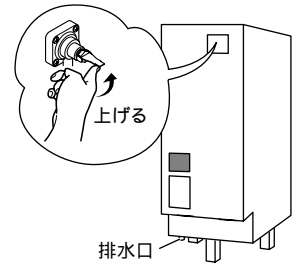

警告 点検時は、配管に手を触れない(やけどの原因)

注意 逃し弁の点検をする
タンクや配管が破裂してやけどの原因になります。

ポイント ●逃し弁は高い位置に付いていますので、踏み台などを使用して、点検を行なってください。(点検時は、転倒しないよう注意してください。)

●動作点検、水漏れ点検を行った正常ではない場合は、給水配管専用止水栓を閉じ、200V電源ブレーカーまたは漏電遮断器の電源レバーを「切」にして据付工事店(販売店)へご連絡ください。

□配管の点検

配管の保温材破損や水漏れがないか点検します。水漏れが生じている場合は、据付工事店(販売店)にご連絡ください。特に冬期に入る前には、必ず保温材のチェックを行なってください。破損している場合、配管が凍結し、本体や配管が破損することがあります。

注意 配管を点検をする
マンションなど、中・高層住宅では水漏れが起きた場合、下層階に被害を及ぼすことがあります。

ポイント ●本体や周辺配管などから水漏れが生じた場合は、給水配管専用止水栓を閉じ、200V電源ブレーカーまたは漏電遮断器の電源レバーを「切」にして据付工事店(販売店)へご連絡ください。

□洗剤を使ってふる配管をきれいにする(循環洗浄)

1年に2～3回、または汚れが目立つ場合は、洗剤を使って循環洗浄を行なってください。
(スクエアリモコン 30、ランドリモコン 56)

□タンクのお手入れ

給水配管専用止水栓を閉じる

逃し弁のレバーを上げる

排水栓を約1～2分間開く

タンクの下部にたまった汚れを排水します。
排水ホッパーから排水があふれないように
排水栓を調整してください。

汚れがなくなったら排水栓を閉じる

汚れが多い場合は、数回繰り返します。

給水配管専用止水栓を開く

排水口から勢いよく水が出たら、逃し弁のレバーを下げる

警告 排水時はお湯に手を触れない(やけどの原因)

ポイント ●給水配管専用止水栓の取付位置が不明な場合は、据付工事店へご連絡ください。

●わき上げ中(台所リモコンに「わき上げ中」が表示されているとき)は行わないでください。

●タンクのお手入れを行うときは、同時に排水管(溝)のゴミつまりなども点検してください。ゴミなどで排水が流れにくい場合は、水漏れ事故防止のため据付工事店(販売店)へご連絡ください。(有償)

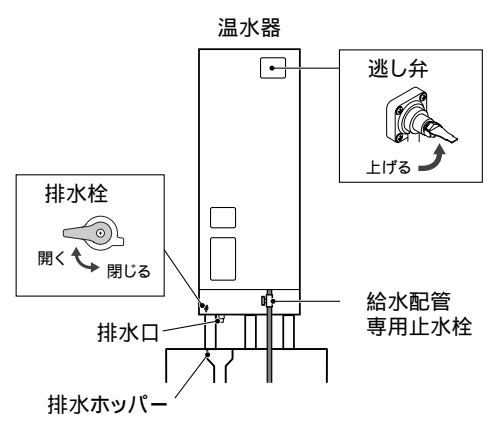

わき上げ中の表示



凍結防止

寒い季節になったら、凍結防止処置(凍結防止ヒーターのプラグを入れる、凍結予防運転を設定する)が行われているか、必ず確認してください。各配管に保温工事がしてあっても、冬期は本体周囲温度が0以下になると配管が凍結し、温水器や配管が破損したり、リモコンにエラーが表示されたりすることがあります。(寒冷地だけでなく暖かい地域でも凍結することがあります。)据付工事店(販売店)へ相談し適切な凍結防止対策をしてください。

⚠注意

- 凍結防止処置の確認をする
凍結するとタンクや配管が破裂しやけどや水漏れをすることがあります。

❑凍結防止ヒーター(市販品)を使う

凍結防止ヒーターが図のように巻かれているか確認します。使用するときには、すべてのプラグをコンセントに差し込みます。凍結しない季節はコンセントからプラグを抜いておきます。

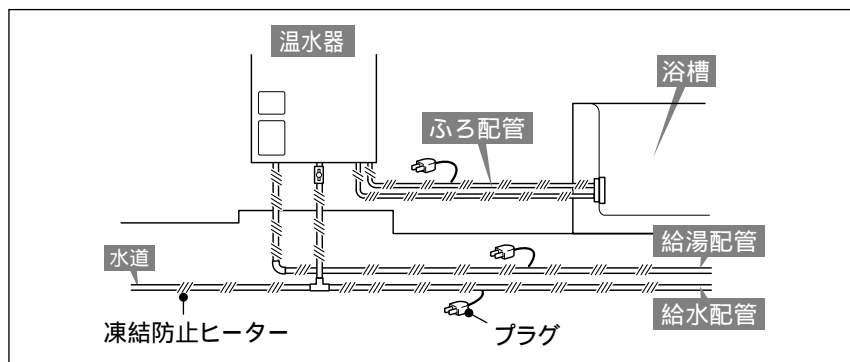

- ポイント ●配管が凍結した場合は、給水配管専用止水栓を閉じて据付工事店(販売店)へご連絡ください。

❑凍結予防運転(浴槽の残り湯循環)

入浴後、排水せずにお風呂のお湯を残しておくことで自動で残り湯を断続的に循環して凍結予防を行います。凍結するおそれのある場合は、必ず、凍結防止ヒーターでの凍結防止も行なってください。

- 1 入浴後、排水せず浴槽の湯を残しておくお湯の目安は浴槽アダプターの中心から約10cm以上です。
- 2 本体内の温度センサーが約5℃以下を検知すると凍結予防のため、ふる配管に残り湯を循環させます。(保温運転はしません。)

運転中の表示(浴室リモコン)

スクエアリモコン

凍結予防

●:点灯
○:点滅

ランドリモコン

- ポイント ●凍結予防運転はふる自動運転が「切」のときに作動します。
- 外部の配管を含めて循環させているため、動作中は冷たい水が出ることがあります。
 - 浴槽に水がない状態でも凍結予防運転は動作するため、動作音があったり、浴槽アダプターから水が出たりします。
 - 「残り湯循環」を行なった次の日は、残り湯を排水してから、湯はりを行なってください。
 - 凍結予防運転を行なわないように設定することができます。(スクエアリモコン P29、ランドリモコン P55)ただし、凍結するおそれがありますのでご注意ください。

停電・断水時など

❑停電したとき

この温水器はメモリ機能がついていますのでお客さまが設定した「時刻」や「わき上げ温度」などは記憶されています。ただし、時刻がずれることがありますので、必ず時刻を合わせ直してください。

- 停電終了後、リモコンの設定は、停電前の設定に戻ります。
- わき上げ中に停電した場合は、停電終了後にわき上げを行います。

- ポイント ●正確な時刻に合わせていないと、電気料金が割高になる場合があります。
- 湯はり中の停電

停電時間20分以内	自動的に湯はりを再開します。
停電時間20分を越えたとき	いったん、浴槽の湯を全部抜いてから、再度、ふる自動運転スイッチを押して湯はりを行なってください。(浴槽に湯が残っていると、湯はりを再開したときに設定温度・水位が保てなくなります。)

❑断水したとき

断水したときや近くで水道工事が行われるときは、給水配管専用止水栓を閉じてください。(閉じると温水器からのお湯が止まります。)閉じないでそのまま使用すると、濁った水で温水器のストレーナー部が目詰まりし、湯量が減少したり、お湯が濁る原因になります。

工事が終了したら、蛇口の水側を開き、水の汚れがなくなったのを確認してから、給水配管専用止水栓を開いて使用を再開してください。

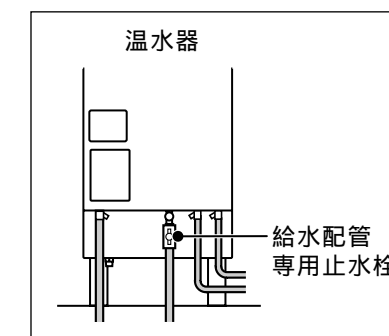

❑給湯をとめるとき

湯水混合栓のパッキンの交換などで、温水器からの給湯をとめるときは、水道の元栓と給水配管専用止水栓を閉じてください。

- ポイント ●パッキン交換などの作業を行う場合、一度、蛇口を開き、お湯が出なくなったことを確認してから作業を行なってください。

長期間使用しない

長期間(1カ月以上)使用しないときは、運転を止めタンクの水を抜きます。
 また、凍結による不具合防止のため、温水器の通電を行わないときは、下記要領で水抜きを行なってください。水抜きを行わないと凍結により温水器が破損することがあります。

警告
 排水時は、やけどに注意する

注意
 ● 長期間(1カ月以上)使用しないときは、タンクの水を抜く
 ● タンクの熱湯を直接排水しない

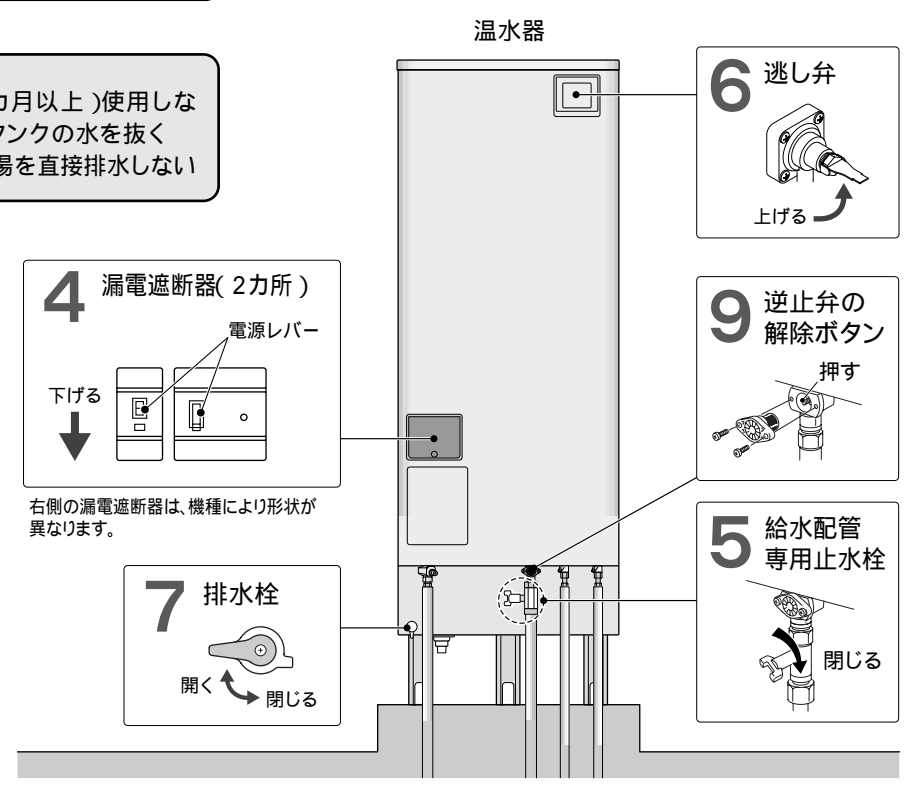

2 脚部カバーの外しかた
 (1) つまみねじ(2本)を外す
 (2) 脚部カバーを手前に引く

8 水抜き栓、ストレーナー、給水配管専用止水栓の取付位置

給湯配管用水抜き栓
ふる配管用水抜き栓
ふる循環ポンプ用水抜き栓
ストレーナー
給水配管専用止水栓

「給水配管専用止水栓」が図の位置に取り付けられていない場合は、据付工事店へ取付位置を確認してください。

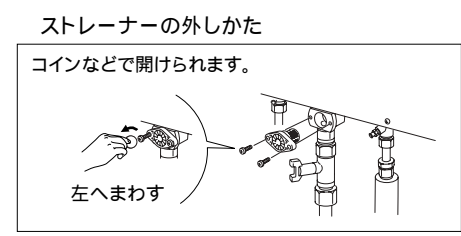
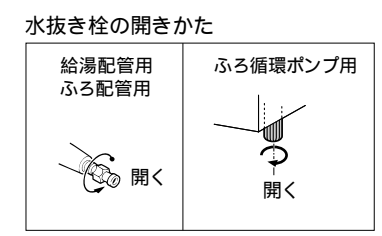

- 前日から準備できる(タンクのお湯を抜くことがわかっている)場合、わき上げ停止日数を「2日」に設定し、わき上げを停止する
 - あらかじめ前日に設定しておけば、ムダにお湯をわき上げることがなくなります。
 - わき上げ停止日数の設定方法
スクエアリモコン: 27
ランドリモコン: 53
- 温水器に脚部カバーがついている場合は、脚部カバーの前面カバーを外す
- タンク内のお湯を水にするために、湯水混合栓(例えば台所など)を開き、熱いお湯が出なくなるまでお湯を出す
 - 熱いお湯が出なくなったら、湯水混合栓を閉じてください。
- 漏電遮断器(2カ所)の電源レバーを下げる
- 給水配管専用止水栓を閉じる
タンクへの給水を止めます。
- 逃し弁のレバーを上げる
タンクへ空気を取り入れます。
- 排水栓を開く
タンクの水(お湯)を抜きます。
水が抜けるまでに約1時間かかります。
 - 排水ホッパーから排水があふれないように排水栓を調整してください。
 - 排水直後に逃し弁のレバーを下げないでください。
- タンクの排水が終わったら、水抜きをする(図に示す水抜き栓を開く)
配管の水(お湯)を抜きます。容器などで受けて排水します。
- 給水配管のストレーナーを外し、逆止弁の解除ボタンを押す
配管の水(お湯)を抜きます。容器などで受けて排水します。
 - 水が飛び散る場合がありますので、ご注意ください。
- 手順8、9完了後、1時間程度放置してから、水抜き栓、排水栓を閉じ、ストレーナーを取り付ける
- 手順2で外した脚部カバーの前面カバーを取り付ける

ポイント ● 排水直後に逃し弁のレバーを下げないでください。タンクが負圧になり破損の原因となります。(逃し弁のレバーは再び使用するときまで下げないでください。)
 ● 再び使用するときは、排水栓、水抜き栓、ストレーナーが閉じていることを確認してから、タンクに水を入れる(64)を行なってください。

タンクに水を入れる

タンクの水抜きを行なった場合、下記の手順で温水器の使用を再開します。
 またタンクの水抜きをせずに1カ月以上お湯を使用しなかった場合は、**【62】**に従い、いったんタンクの水抜きをしてから次の手順を行なってください。

必ず、手順通りに行なってください。わき上げできない場合やエラーが表示されることがあります。
 温水器を初めてご使用になる場合など、方法がわからないときは、据付工事店(販売店)へご相談ください。

1. 以下のことを確認する

(1) 漏電遮断器(2カ所)が「切」になっていることを確認し、「入」になっている場合は、電源レバーを下げ、「切」にする

● 右側の漏電遮断器は、機種により形状が異なります。

(2) 温水器の排水栓、水抜き栓、ストレーナー、非常用取水栓が閉じていることを確認する(開いている場合はすべて閉じてください。)

給湯配管用水抜き栓
ふる配管用水抜き栓
ふる循環ポンプ用水抜き栓
ストレーナー
給水配管専用止水栓
非常用取水栓
排水栓

● 脚部カバーがついている場合は、脚部カバーの前面カバーを外してから行ってください。(【62】)

(3) すべての蛇口(湯水混合栓)が閉じていることを確認する

2. タンクを満水にする

(1) 逃し弁のレバーを上げる

(2) 給水配管専用止水栓を開き、タンクへ給水する

(3) 満水になったら、逃し弁のレバーを下げる

● タンクが満水になると排水口から水がでます。(満水までの目安: 約30分)

- タンクを満水にしてから電源を入れてください。
- タンクが満水になるまで蛇口(湯水混合栓)は開けないでください。流量センサーの故障の原因となります。
- 給水配管専用止水栓は閉じないでください。
- 給水中は排水口から少量の水が出ますが故障ではありません。

「F07」エラーはタンクが満水でないときに表示されます。
 タンクが満水でないと電源を入れてもリモコンに「F07」表示が出て、わき上げを行いません。必ずタンクを満水にしてからご使用ください。(逃し弁のレバーを上げて排水口から水が出ることを確認してから、逃し弁のレバーを下げてください。)
 また、タンクが満水になるまでリモコンに「F07」エラーが表示されますが、故障ではありません。満水になると「F07」エラーは自動解除されます。

3. 温水器の空気を抜く

(1) ふる循環ポンプ用の水抜き栓を開き、水が出ることを確認する

4. 電源を入れる

(1) 200V電源ブレーカーを「入」にする

(2) 漏電遮断器の電源レバー(2カ所)を上げ、「入」にする

5. 時刻を確認する

その他の設定(給湯温度、湯はり温度、湯はり湯量など)も工場出荷時状態に戻っていることがありますので確認してください。
 (スクエアリモコン **【20】**、ラウンドリモコン **【44】**)

6. 夜間時間帯(地域によって異なります。)にお湯をわき上げます。

わき上げ中は、リモコンに「わき上げ中」が表示されます。
 時間帯別電灯でご契約の場合、初日と2日目は昼間時間帯でもわき上げることがあります。

7. お湯を使う

お湯は翌朝から使用できます。
 やけど防止のため、湯水混合栓の温度調節つまみを「低」側にしてから給湯つまみを開き、適温に調整してお湯を使用します。

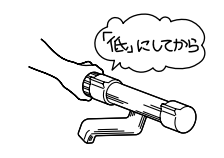

警告
 使いはじめは、やけどに注意する
 特に朝の使いはじめは、空気の混ざった熱湯が飛び散る場合があります。

温水器を診断する(自己診断)

この温水器は、お湯のわき上げ状態を表示することができます。お湯の量がたりなくなったときや設定したわき上げ温度までわき上げできなかったときは、原因を調べることができます。

表示	わき上げ状態	お湯がたりなくなった原因
L0	● わき上げは完了しています。(据付工事直後や2時間以上の停電後、最初にわき上げが完了するまでは「L0」が表示されます。)	● 昼間時間帯にたくさんのお湯を使用したため、湯量不足になりました。
L1	● 給水水温が低かったため、設定したわき上げ温度までわき上がっていません。	● わき上げ温度が低いため、使用できる湯量が少なくなり、お湯がたりなくなりました。
L2	● 夜間時間帯にお湯を使用したため、設定したわき上げ温度までわき上がっていません。	
L3	● 夜間時間帯にお湯を使用したため、または夜間時間帯に2時間以上停電したため、設定したわき上げ温度までわき上がっていません。	

時間帯別電灯でご契約のお客さまは、お湯がたりなくなった場合は「たくさんお湯を使う(わき増し)」を利用してください。(スクエアリモコン 24、ランドリモコン 48)

スクエアリモコンからの操作

台所リモコン

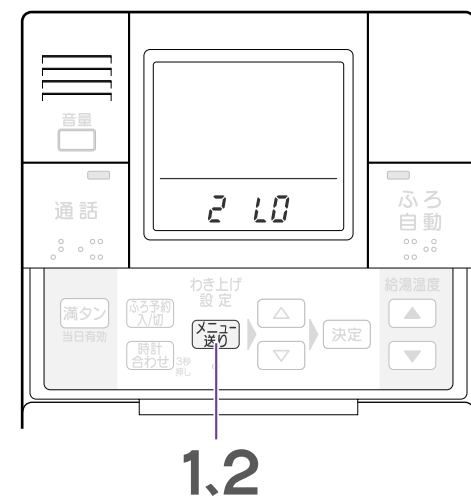

1 メニュー送りを3秒以上押す

▶ 表示部に「現在のタンク内温度」が表示されます。

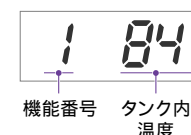

機能番号 タンク内温度

● 各スイッチ操作は約60秒以内に行なってください。

2 メニュー送りを押す

▶ 「わき上げ状態」が表示されます。



わき上げ状態

モニター機能)

ランドリモコンからの操作

台所リモコン(デラックスタイプで説明しています。)

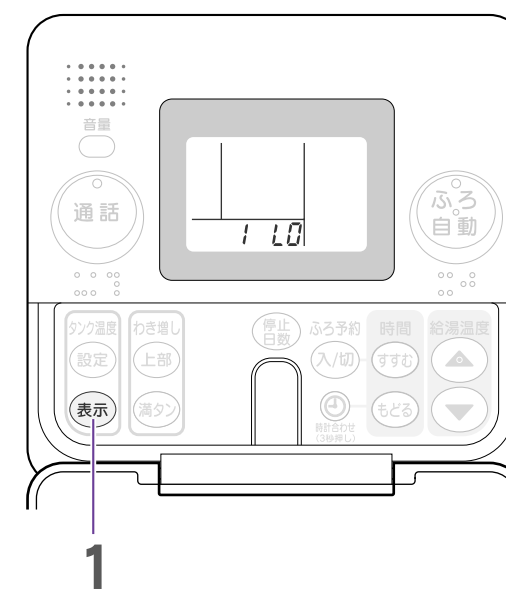

1 表示を3秒以上押す

▶ 「わき上げ状態」が表示されます。

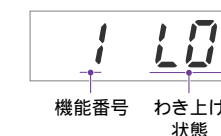

機能番号 わき上げ状態

定期点検(有料)

温水器を少しでも長くお使いいただくために、3～4年に1度定期点検(有料)を行なってください。定期点検については、据付工事店(販売店)または「三菱電機 修理窓口」へご相談ください。点検の結果、部品交換が必要なものは、有料で交換します。

定期点検の主な内容

項目	内容
据付状態	設置面、配管状態、配管その他の保温処置、電気配線などの確認
機能部品	電気部品(配線、導通、動作の確認)、弁類(減圧弁、逃し弁)、給水用具(逆流防止装置)などの点検および消耗部品の交換
清掃	タンク内の清掃(沈殿物の除去など)、ストレーナーの掃除

給水用具(逆流防止装置)に関しては、(社)日本水道協会発行の給水用具の維持管理指針に基づいて点検をおすすめします。

消耗部品

下記部品の交換時は、当社別売部品をご指定ください。

- 減圧弁
- 逃し弁
- 混合弁
- パッキン類
- ポンプ
- センサー類
- 電磁弁
- ヒーター

ご使用前の前に

スクエアレモコンの使いかた

レバーレモコンの使いかた

こんなとき

故障かな

災害時にタンクの水を取り出す

タンクの水(お湯)を生活用水として利用できます。非常用取水ホースは取扱説明書に同梱されています。

警告

取水時は、やけどに注意する
取水中、急に熱湯(最高90℃)が出る場合があります。

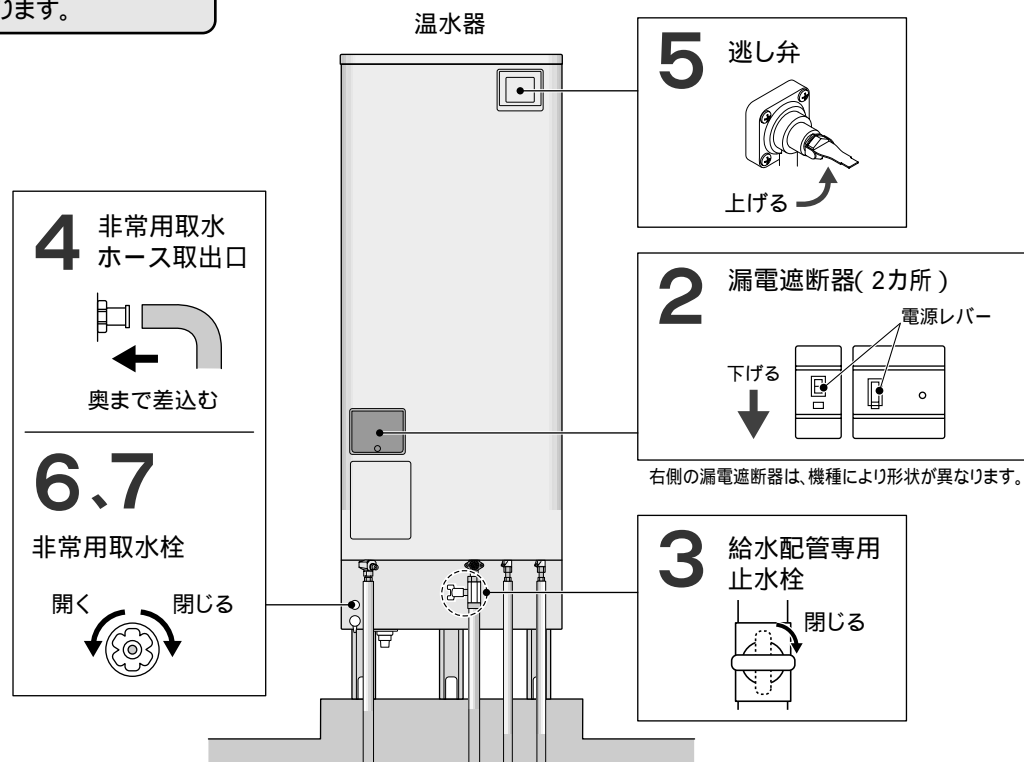

1 脚部カバーがついている場合は、脚部カバーの前面カバーを外す
(外しかた: [P62](#))

2 漏電遮断器(2カ所)の電源レバーを下げ、「切」にする
電気の供給を停止します。

3 給水配管専用止水栓を閉じる
タンクへの給水を止めます。

4 非常用取水ホースを取出口に取り付ける

5 逃し弁のレバーを上げる
タンクへ空気を取り入れます。

6 非常用取水栓を開く
タンクの水(お湯)を取り出します。バケツなどで受けます。

取水が終わったら

7 非常用取水栓を閉じる

ポイント ● 再び使用するときには、非常用取水栓が閉じていることを確認し、逃し弁のレバーを下げてから、タンクに水を入れる([P64](#))を行なってください。

ご使用前の前に

スクエアレモコンの使いかた

レバーレモコンの使いかた

こんなとき

故障かな

温水器の役割など

温水器の役割

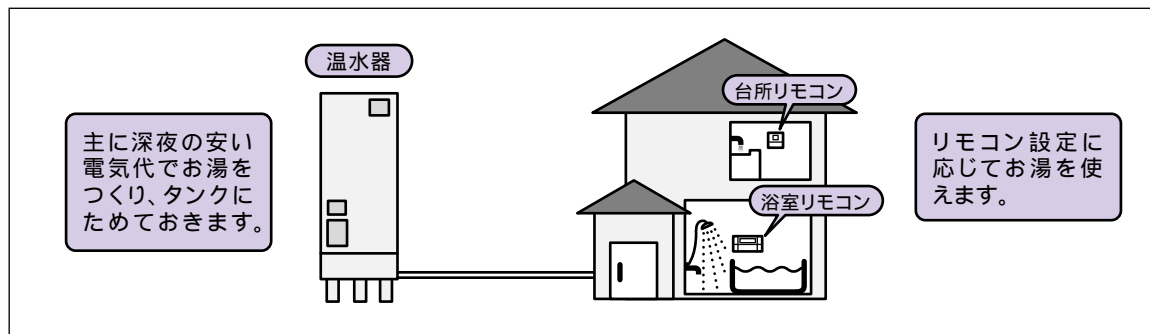

温水器の基本原理

自動給水・押し上げ方式です

蛇口をひねると、タンク内のお湯は給水水圧によって押し上げられ、タンク上部の給湯口より給湯配管を通じて自動的に採湯することができます。使用したお湯の分だけの水が、給水口より水道水圧を利用して自動的にタンクに供給されますので、タンク内は常にお湯(水)で満たされています。

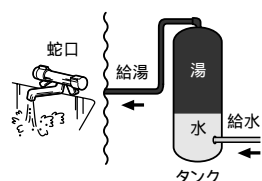

水は体積膨張します

水がお湯になると必ず体積膨張を起し、約3%増加します。

例えば、370Lの温水器では、約11L分増えます。この増えた分を逃す目的で逃し弁が取り付けられます。わき上げ中に逃し弁からお湯が少しずつ排水されるのは、故障ではありません。正常な動作なのです。

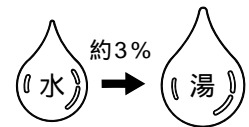

主に夜間に運転を行い、わき上げます

割安な深夜電力を利用して、タンク内のお湯をわき上げます。

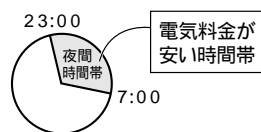

タンク貯湯式です

わき上げたお湯をタンクに貯湯し、水を混合させて設定温度での給湯を行います。そのため、タンク内のお湯を使いすぎると湯切れすることがあります。

「高圧力型」とは

「高圧力型」は、「標準圧力型」より勢いよくお湯が出ます。(通常使用圧力...標準圧力型:85kPa 高圧力型:170kPa) 1階に据付けて2階でも使えるようになりました。(3階でも手洗い程度であれば使用できます。)

「高圧力型」を事務所、店舗などでご使用する場合は、労働安全衛生法により書類の提出等が必要です。高圧力型電気温水器(小型温水ポイラー)に関係する法令として以下のものがあります。

- 労働安全衛生法(昭和47年法律第57号)
- 労働安全衛生法施行令(昭和47年政令第318号)
- 労働安全衛生規則(昭和47年労働省令第32号)
- ポイラー及び压力容器安全規則(昭和47年労働省令第33号)

保温の仕組み

浴槽からのぬるいお湯は、保温ヒーターであたためられ、浴槽に戻ります。

保温ヒーターには、冷めたお湯をわき上げる能力はありません。

ふろ配管は、独立した回路となっていますので、おふろのお湯がタンク内に入ることはありません。

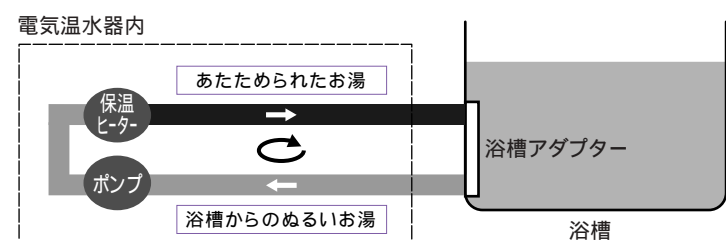

わき上げ方法

使用湯量に合わせて、適切なモードを選択してください。

使い始めは湯切れ防止のために、スクエアリモコンをご使用のお客さまは「多め」、ラウンドリモコンをご使用のお客さまは「高」に設定してください。

わき上げモードについて

表示		わき上げ温度(目安)	長所・短所
スクエアリモコン	ラウンドリモコン		
多め	高	約90	最高の温度でわき上げるのでお湯をたくさん使えます。
おまかせ	おまかせ	冬期 約80 ~ 90 春~秋 約75 ~ 90	季節や過去の使用湯量に応じて効率よくわき上げるので省エネ効果・湯切れ防止効果があります。
少なめ	低	約75	最小限のわき上げを行います。(湯切れの心配もあります。)

残湯量の見かた

タンク内の残湯量(45L以上のお湯の量)をリモコンに表示します。

お湯が少なくなったときは、各リモコンに「残湯なし」が表示されますので、満タンわき増しを使用してください。

残湯量表示	残湯量表示	残湯量表示	残湯量表示	残湯量表示	残湯量表示	残湯量表示
残湯量表示	残湯量表示	残湯量表示	残湯なし点滅	残湯なし点灯	残湯なし点灯	残湯なし点灯
お湯の量	ほぼ満タン	200L以上	75L以上200L未満	75L未満	残湯なし(湯切れ)	75L未満
お湯の増減	お湯の増減			お湯の増減		
ふろ機能の制約	ふろ自動	高温さし湯	たっぶり	ぬるく	使用できます()	使用できません
					使用できます()	使用できません

ふろ機能の操作は行えますが、タンク内の湯温によっては動作が途中で停止するなど、十分な性能が発揮できない場合があります。

- ポイント** ●残湯量表示の「■」は45L以上のお湯を表しています。
- 自然放熱などで、タンク内のお湯の温度が下がると、お湯を使わなくても表示が変わることがあります。

電力制度について

この電気温水器に適用できる電力制度は、時間帯別電灯と深夜電力とがあります。

ご家庭のライフスタイルに合わせてお選びください。

契約している電力制度と使える機能

機能	わき上げ	わき増し	契約の概要
電力制度	夜わき上げて昼使う	お湯が減ったら自動的に追加でわかす(昼もわかせます。)	
時間帯別電灯	○	○	家庭の電気製品すべてに対して 夜間時間帯(23:00~7:00)は通常の1/3以下の割引料金、昼間時間帯(7:00~23:00)は通常の10%~30%程度の割増料金が適用されます。 割増の程度は、電力会社により異なります。
深夜電力	○	×	電気温水器のみ、 夜間時間帯(23:00~7:00)は通常の1/3以下の割引料金が適用されます。 (昼間時間帯は通電されません。)電気温水器以外の電気製品は、通常の料金が適用されます。

注1.昼間時間帯、夜間時間帯は電力会社などにより異なります。 注2.電力制度については、電力会社または据付工事店(販売店)へお問合わせください。

故障かな?と思ったら

症状	処置・確認事項
お湯が出ない 出が悪い	<ul style="list-style-type: none"> 給水配管専用止水栓が閉じている場合は、開いてください。 断水時は、断水が終わるまで待ってください。 配管凍結している場合は、給水配管専用止水栓を閉じて据付工事店(販売店)へご連絡ください。
お湯が足りない	<ul style="list-style-type: none"> お湯をたくさん使用した場合は、わき増しをご利用ください。(スクエアリモコン 24、ラウンドリモコン 48) わき上げモードの設定を1ランク上げてください。(スクエアリモコン 23、ラウンドリモコン 47) 台所リモコンに「わき上げ中」が表示されていないときに、逃し弁の排水口から水(お湯)が出ている場合は、逃し弁の点検を行なってください。(58)
お湯がわかない	<ul style="list-style-type: none"> 200V電源ブレーカーまたは漏電遮断器(2カ所)の電源レバーが「切」になっている場合は、「入」にしてください。 停止日数設定中は、停止日数を解除し、わき増しを利用してください。(スクエアリモコン 24、ラウンドリモコン 48)
お湯が白く濁って見える	<ul style="list-style-type: none"> 水中に溶け込んでいた空気が、蛇口を開けたときに細かい泡となってでてくる現象です。少し時間をおくと消えます。
お湯から油がでる、お湯が臭い	<ul style="list-style-type: none"> 初めて使用するときは、配管工事のときの油や臭いがお湯に混ざって出ることがありますが、しばらくすると消えます。臭いが気になる場合は本書の手順(62、 64)によりタンク内の湯を入れかえてください。
タンク内の温度が設定した温度より低い	<ul style="list-style-type: none"> タンク内の温度は、放熱によって時間の経過とともに少しずつ低下します。
蛇口のお湯が設定温度より低い	<ul style="list-style-type: none"> 配管の放熱によって、温度が低くなる場合があります。
浴槽の残り湯が臭う	<ul style="list-style-type: none"> 前日の残り湯を高温さし湯等をしてご使用になる場合、浴槽の湯が臭うことがあります。臭いが気になる場合はお湯を入れかえてご使用ください。 配管洗浄をお試しください。(スクエアリモコン 30、ラウンドリモコン 56)
浴槽や洗面器等に青い線がつく	<ul style="list-style-type: none"> 湯あかと銅配管等から溶出した銅イオンが反応して不溶性の青い銅石けんが付着したもので、身体に害はありません。台所用の油污れ専用の洗剤をスポンジにつけてこすれば除去できます。こまめな清掃により湯あかがつかないようにすれば防止できます。
浴槽の水が青く見える	<ul style="list-style-type: none"> 光の波長の関係や浴槽の色などによって浴槽の水が青く見えることがあります。浴槽等をよく洗ってください。青い線が付きにくくなります。

お湯

仕様

形名	SRT-37F2	SRT-46F2		
圧力タイプ	高圧力型			
適用電力制度	時間帯別電灯(通電制御型)/深夜電力8時間(通電制御型)			
種類(設置場所)	屋外専用			
タンク容量	0.37m ³ (370L)	0.46m ³ (460L)		
定格電圧	時間帯別電灯契約時 単相200V 深夜電力契約時 深夜電力単相200V+昼間電力単相200V			
定格消費電力	最大消費電力	5.6kW	6.6kW	
	ヒーター	上部	4.4kW	5.4kW
		下部	4.4kW	5.4kW
	保溫	1kW	1kW	
凍結防止ヒーター	60W			
ふる保温時	1.14kW			
わき上げ温度	約75 ~ 約90			
外形寸法(高さ×幅×奥行き)	1830 × 630 × 760mm	2170 × 630 × 760mm		
製品質量(満水時)	約76kg(約446kg)	約84kg(約544kg)		
水側最高使用圧力	193kPa(逃し弁設定値)			
安全装置	漏電遮断器、温度過昇防止器、缶体保護弁			

形名	SRT-37FH2	SRT-46FH2		
圧力タイプ	標準圧力型			
適用電力制度	時間帯別電灯(通電制御型)/深夜電力8時間(通電制御型)			
種類(設置場所)	屋外専用			
タンク容量	0.37m ³ (370L)	0.46m ³ (460L)		
定格電圧	時間帯別電灯契約時 単相200V 深夜電力契約時 深夜電力単相200V+昼間電力単相200V			
定格消費電力	最大消費電力	5.6kW	6.6kW	
	ヒーター	上部	4.4kW	5.4kW
		下部	4.4kW	5.4kW
	保溫	1kW	1kW	
凍結防止ヒーター	60W			
ふる保温時	1.14kW			
わき上げ温度	約75 ~ 約90			
外形寸法(高さ×幅×奥行き)	1830 × 630 × 760mm	2170 × 630 × 760mm		
製品質量(満水時)	約76kg(約446kg)	約84kg(約544kg)		
水側最高使用圧力	97kPa(逃し弁設定値)			
安全装置	漏電遮断器、温度過昇防止器、缶体保護弁			

ご使用の前に

スクエアリモコンの使いかた

ラウンドリモコンの使いかた

こんなとき

故障かな

ご使用の前に

スクエアリモコンの使いかた

ラウンドリモコンの使いかた

こんなとき

故障かな

ご使用の前に

スクエアリモコンの使いかた

ラウンドリモコンの使いかた

こんなとき

故障かな

	症状	処置・確認事項
浴槽アダプター	浴槽アダプターから汚れが出る	<ul style="list-style-type: none"> 配管内にたまった汚れが出てきています。循環洗浄を行なってください。また、浴水を排水するときは必ず洗浄スイッチを押してください。(スクエアリモコン 230、ラウンドリモコン 256)浴槽内にタオルなどを持ち込むと、タオルの繊維等が汚れとして浴槽内や、配管内に残ることがあります。
	浴槽アダプターの内側が赤っぽく汚れている	<ul style="list-style-type: none"> 浴槽アダプターの内側に付く赤っぽい汚れは水あかですのでこまめなお手入れをお願いします。
温水器	排水口からお湯(水)が出ている	<ul style="list-style-type: none"> わき上げ中(リモコンに「わき上げ中」が表示されている場合)は体積が増えた分のお湯が少しずつ排水されます。正常動作です。(270) リモコンに「わき上げ中」の表示がないときにお湯(水)が出ている場合は、逃し弁の点検を行なってください。(258)
	夜間時間帯になってもすぐにわき上げを行わない	<ul style="list-style-type: none"> 給水水温が高い場合や残湯量が多い場合は、夜間時間帯になってもすぐにわき上げを行いません。夜間時間帯が終了する時刻に合わせてわき上げを完了させます。(ピークシフト機能)
	わき上げ停止設定中でもわき上げを行う	<ul style="list-style-type: none"> 外気温度が低下すると、凍結防止のため、わき上げを行うことがあります。(スクエアリモコン 227、ラウンドリモコン 253)
リモコン表示部	点灯しない(電源が入らない)	<ul style="list-style-type: none"> 漏電遮断器(2カ所)の電源レバーが「切」になっている場合は「入」にしてください。再度「切」になる場合は、そのまま据付工事店(販売店)へご連絡ください。
	リモコンの時刻表示が「00:00」で点滅する	<ul style="list-style-type: none"> 時刻を合わせ直してください。(スクエアリモコン 220、ラウンドリモコン 244)
操作	設定したわき上げ温度までわき上がらない	<ul style="list-style-type: none"> 以下のことを行うとタンク内の湯温がわき上げ温度まで上がらない場合があります。配管からの放熱や外気温度が低い場合も同様です。 台所リモコンに「わき上げ中」が表示されているときにお湯を使用した場合 わき上げモードの設定を高くした場合 給水水温が低く、残湯量が少ない場合 ●給水水温...10 以下 ●残湯量...20L未満
	わき増しの設定ができない	<ul style="list-style-type: none"> 電力制度の契約が「深夜電力」契約のお客さまは、わき増しを利用できません。電力制度の契約については電力会社へご相談ください。
	上部わき増しが勝手に入る	<ul style="list-style-type: none"> タンク内の温度は放熱によって少しずつ低下します。上部わき増しが設定されている場合、タンク内の温度がわき上げ設定温度よりも約10 下がると、お湯を使用していなくても上部わき増しが開始されます。
	満タンスイッチを押してもわき上げを開始しない	<ul style="list-style-type: none"> タンク内が既にわき上がっている場合は、わき上げを行いません。「満タンわき増し」を設定するとタンク内のお湯が約100L以上減ったとき自動的にわき上げを開始します。

ご使用の前に

スクエアリモコンの使いかた

ラウンドリモコンの使いかた

こんなとき

故障かな

	症状	処置・確認事項	
操作	お湯を使っていないのに残湯量表示が消える	<ul style="list-style-type: none"> 自然放熱などで、タンク内のお湯の温度が下がると、お湯を使わなくても表示が変わることがあります。 	
	湯はりができない	<ul style="list-style-type: none"> リモコンに「U03」が表示されている場合 浴槽の排水栓を閉じてから、湯はりをしてください。または、湯はりの設定量を増やして湯はりをしてください。 リモコンに「残湯なし」が表示されている場合 わき増しを行なってタンク内をわき上げてから、湯はりをしてください。(スクエアリモコン 224、ラウンドリモコン 248) 浴槽の残り湯が、浴槽アダプター付近のとき湯はりを行なうと、湯はりが途中で停止する場合があります。残り湯を排水してから湯はりを行なってください。 	
	「湯はり温度」が設定した温度より低い	<ul style="list-style-type: none"> 湯はりの「温度」は目安温度です。浴槽内の温度は配管や浴槽に熱をうばわれるため、それよりも少し下がることがあります。次回から湯はりの温度を上げてください。(湯はり後、自動保温動作で設定した温度まで上がります。) 	
	「湯はり量」が設定した量より多い(あふれる)	<ul style="list-style-type: none"> 浴槽に残り湯がある状態で湯はりを行うと、湯はり完了時に、残り湯分だけお湯が増えます。残り湯を排水してから湯はりすることをおすすめします。(スクエアリモコン 212、ラウンドリモコン 236) 浴槽の容量以上に設定されていないか確認してください。(浴槽の容量に対して7~8割が適正量です。) 設定湯量を湯はりしますと、湯はり中に蛇口やシャワーからお湯をたすと、あふれることがあります。 循環洗浄を行い、配管のつまりなどの除去を行なってください。 	
	湯はりが途中で止まる(断続的に湯はりする)	<ul style="list-style-type: none"> これは循環ポンプを運転し、ふる配管の空気を抜く動作です。(ふる自動ランプが点滅していれば正常に湯はりを行なっています。) 特に設置後一週間程度は浴槽形状を学習するため、一回の湯はりで複数回停止します。 	
	ふる自動運転を「切」にしているのにポンプが動作する	<ul style="list-style-type: none"> 以下の場合は、ポンプが動作することがあります。 ふる自動運転を「切」にした直後 保温動作中(ポンプ動作中)にふる自動運転はすぐには止まりません。 浴槽の凍結予防運転(260)時 (スクエアリモコンのみ「凍結予防」と表示されます。) 	
	ふる自動を「切」にしても浴槽アダプターから冷たい水が出る、または音がする	<ul style="list-style-type: none"> ふる配管の凍結予防運転(260)を行なっています。(スクエアリモコンのみ「凍結予防」と表示されます。) 	
	給湯温度を変更できない	<ul style="list-style-type: none"> 浴室リモコンの優先スイッチを押してから、給湯温度を変更してください。(スクエアリモコン 215、ラウンドリモコン 239) 	

リモコンにエラーが表示された場合

リモコンにエラーが表示された場合は、下記にしたがって処置をしてください。
 処置をしても、なお異常がある場合は、お買い上げの販売店またはお近くの「三菱電機 修理窓口 (P79)」へご相談ください。

表示	原因・処置
U00	<ul style="list-style-type: none"> • 温水器の給水口にお湯が供給されています。温水器の給水口に水を供給してください。ソーラー温水器や給湯機が接続されている時は据付工事店(販売店)または「三菱電機 修理窓口」へご連絡ください。 • 給水配管専用止水栓(取付位置P62)が閉じているときに湯側の蛇口を開きました。給水配管専用止水栓を開いてから、湯側の蛇口を開いてください。 • 断水時や配管が凍結しているときに湯側の蛇口を開きました。断水時は断水が終わるまで待ち、湯側の蛇口を開いてください。凍結しているときは、給水配管専用止水栓を閉じて、据付工事店(販売店)へご連絡ください。
U01	<ul style="list-style-type: none"> • わき上げ用の電力が供給されていません。200V電源ブレーカーと本体の漏電遮断器(2カ所)の電源レバーを「入」にしてください。「入」にしても、2度、3度と「切」になる場合は、「切」のまま据付工事店(販売店)または「三菱電機 修理窓口」(P79)へご連絡ください。
U03	<ul style="list-style-type: none"> • 浴槽の排水栓が閉じていない状態で湯はりをしています。浴槽の排水栓を閉じてから湯はりをしてください。 • 湯はり湯量が少ない場合は、浴槽アダプターがcaくれるまで湯量を増やしてください。 • 浴槽アダプターのお手入れを行なってください。(P58) • 浴槽アダプターより上まで湯はりされている場合は、ふる配管があか等でつまり始めている場合がありますので、循環洗浄を行なってください。(スクエアリモコンP30、ラウンドリモコンP56)
U09	<ul style="list-style-type: none"> • 停電などで初期設定に戻ったとき、浴槽にお湯(残水)が入っている状態で湯はりをしています。いったん、浴槽のお湯(残水)を排水してから湯はりをしてください。
F07	<ul style="list-style-type: none"> • タンクが満水でないとき「F07」が表示されます。「F07」表示が消えるまで湯側の蛇口を開くか逃し弁のレバーを上げて、タンクを満水(蛇口や排水口からお湯または水が出る)にしてください。
P05	<ul style="list-style-type: none"> • タンク内に水が無い場合は、タンクを満水にしてください。 • 給水配管専用止水栓(取付位置P62)が閉じている場合は、開いてください。 • 断水時は、断水が終わるまで待ってください。 • 配管凍結している場合は、給水配管専用止水栓を閉じて据付工事店(販売店)へご連絡ください。
H03	<ul style="list-style-type: none"> • 温水器とリモコンが正しい組み合わせではありません。据付工事店(販売店)へ連絡し、正しい組み合わせのものと交換してください。
その他の表示 (E05)など	<ul style="list-style-type: none"> • 温水器の点検が必要です。200V電源ブレーカーと本体の漏電遮断器(2カ所)の電源レバーを「切」にし、給水配管専用止水栓(取付位置P62)を閉じてから、据付工事店(販売店)または「三菱電機 修理窓口」(P79)へご連絡ください。

症状	処置・確認事項
高温さし湯ができない	<ul style="list-style-type: none"> • 浴槽アダプターのお手入れ、配管洗浄を行なってください。(スクエアリモコンP30、ラウンドリモコンP56) • 湯はり中は使用できません。 • 浴槽のお湯が浴槽アダプターより少ない場合は、使用できません。 • リモコンに「残湯なし」が表示されている場合は使用できません。わき増しを行なってタンク内をわき上げてから使用してください。 • あつくスイッチを3秒以上押し続けてください。
高温さし湯を中止しても、すぐに止まらない	<ul style="list-style-type: none"> • 高温さし湯を途中で停止した場合、すぐには止まりません。配管内に残った熱いお湯を押し出すため、約8Lのお湯が出ます。
音声ガイダンスが聞こえない	<ul style="list-style-type: none"> • 「音声を切ります」以外の設定にしてください。 • ラウンドリモコンのスタンダードタイプには音声ガイダンス機能はありません。
通話できない	<ul style="list-style-type: none"> • 通話スイッチを押してから60秒以上たっている場合は、もう一度通話スイッチを押してください。 • 音量設定が「小」になっていて聞こえにくい場合は、「中(スクエアリモコンのみ)」または「大」にしてください。 • リモコンに向かって話していない、またはリモコンに近づきすぎている場合は、適切な位置で通話してください。 • 通話中にスピーカーから「ピー」という音が出る場合は、通話音量を下げてください。
突然、リモコンのブザーが鳴る	<ul style="list-style-type: none"> • 給湯温度を60 に変更したときは、リモコンの音声ガイダンスやブザーが鳴ります。
浴室リモコンの表示が消えている、時々点灯する	<ul style="list-style-type: none"> • 「自動消灯モード」が設定されていると、温水器を使用しないまま約10分間たつと表示が消灯します。お湯を使ったり、いずれかのスイッチを押すと再び表示しますが、さらに約10分間使用しないまましていると表示が消灯します。(ラウンドリモコンのみP50)
自動たし湯が働かない	<ul style="list-style-type: none"> • 水位が下がってもすぐには設定水位にならない場合があります。 • ふる自動モードで自動たし湯停止にしている場合は動作しません。(スクエアリモコンP29、ラウンドリモコンP55) • 浴槽水位が浴槽アダプター付近まで低下すると、その後自動たし湯を行わなくなることがあります。 • 浴槽アダプターのお手入れ、配管洗浄を行なってください。(スクエアリモコンP30、ラウンドリモコンP56)
<p>上記にしたがって処置をしても、なお異常がある場合は、お買い上げの販売店またはお近くの「三菱電機 修理窓口(P79)」へご相談ください。</p>	

ご使用の前に

スクエアリモコンの使いかた

ラウンドリモコンの使いかた

こんなとき

故障かな

ご使用の前に

スクエアリモコンの使いかた

ラウンドリモコンの使いかた

こんなとき

故障かな

アフターサービス

保証書(添付)

保証書は、必ず「お買上げ日、据付工事店名(販売店名)」などの記入をお確かめのうえ、据付工事店からお受け取りください。内容をよくお読みのと、大切に保管してください。(取扱説明書、据付工事説明書なども保証書と一緒に保管してください。)

据付工事説明書(別添付)で指定されていない当社指定部品を用いて使用した場合、故障が生じたときには責任を負いかねます。

保証期間	お買上げ日から2年間です。ただし、タンクは5年間、ヒーターは3年間です。
------	--------------------------------------

保証期間を延長できる「延長保証制度」があります。(詳細は下記参照)

補修用性能部品の保有期間

当社は、この製品の補修用性能部品を製造打切り後10年保有しています。

補修用性能部品とは、その製品の機能を維持するために必要な部品です。

ご不明な点や修理に関するご相談は

お買上げの販売店かお近くの「三菱電機 修理窓口・ご相談窓口」(右一覽表)へご相談ください。

修理を依頼されるときは

「故障かな?と思ったら」(P73)にしたがってお調べください。なお不具合がある場合は、電源を「切」にしてから、据付工事店(販売店)にご連絡ください。

保証期間中は

修理に際しましては、保証書をご提示ください。保証書の規定にしたがって据付工事店(販売店)が修理させていただきます。

保証期間が過ぎているときは

修理すれば使用できる場合には、ご希望により有料で修理させていただきます。

修理料金は

技術料+部品代(+出張料)などで構成されています。

ご連絡いただきたい内容

●品名:三菱 電気温水器
●形名:(例) エスアルテ- I7 SRT-37F2
●お買上げ日:年月日
●故障の状況:できるだけ具体的に
●お名前・ご住所(付近の目印なども)・電話番号・訪問希望日

形名は温水器の前面カバーに表示されています。(P9)

延長保証制度 延長保証期間が8年間と5年間の2タイプご用意しています。

<p>保証期間</p> <p>延長保証期間8年間の場合</p> <p>商品購入日から8年間の長期保証 メーカー保証期間と延長保証期間の合計で8年間となります。</p> <p>例 ご購入日 1年後 2年後 3年後 4年後 5年後 6年後 7年後 8年後 -</p> <p>申込有効期間 3か月以内</p> <p>メーカー保証2年</p> <p>延長保証</p> <p>通常の有料修理</p> <p>製品ご購入時あるいはご購入日から3か月以内にお申し込みください。延長保証はメーカー保証終了後のスタートとなります。延長保証は、メーカー保証を含め、ご購入日 使用開始日 から8年間または5年間の長期保証となります。また延長保証は終了後は通常の有料修理に移行いたします。保証金額は本体のご購入価格が限度となります。当制度の詳細は三菱電機延長保証申込受付センターまでお問い合わせください。</p> <p>保証内容 延長保証期間中に対象商品に故障が発生した場合に、修理費を保証します。保証する修理費用 = 技術料 + 部品代 + 出張料</p>	<p>延長保証期間5年間の場合</p> <p>商品購入日から5年間の長期保証 メーカー保証期間と延長保証期間の合計で5年間となります。</p> <p>ご購入日 1年後 2年後 3年後 4年後 5年後 -</p> <p>メーカー保証2年</p> <p>延長保証</p> <p>通常の有料修理</p>
<p>延長保証対象商品と保証料</p> <p>三菱電気温水器 8年間保証料 9,750円(税抜価格 9,286円) 5年間保証料 4,935円(税抜価格 4,700円)</p> <p>2007年11月現在(保証料は変更する場合がありますのでご注意ください)</p>	<p>資料のご請求はこちらへ 三菱電機延長保証申込受付センター</p> <p>☎ 0120-867-789</p> <p>受付時間:平日午前9:00~午後5:30 (年末年始を除く)</p>

三菱電機 修理窓口・ご相談窓口のご案内(家電品)

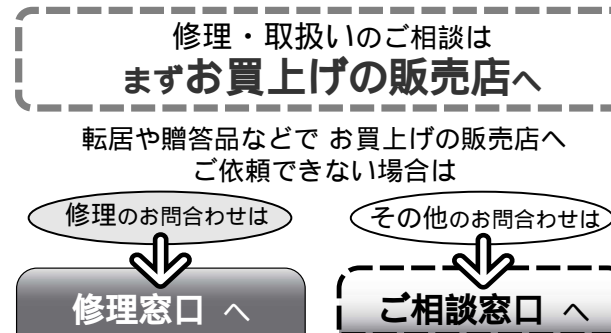

お問合せ窓口におけるお客様の個人情報のお取り扱いについて

三菱電機株式会社は、お客様からご提供いただきました個人情報は、下記のとおり、お取り扱いします。

- お問合わせ(ご依頼)いただいた修理・保守・工事および製品のお取り扱いに関連してお客様よりご提供いただいた個人情報は、本目的並びに製品品質・サービス品質の改善・製品情報のお知らせに利用します。
- 上記利用目的のために、お問合わせ(ご依頼)内容の記録を残すことがあります。
- あらかじめお客様からご了解をいただいている場合及び下記の場合を除き、当社以外の第三者に個人情報を提供・開示する事はありません。
上記利用目的のために、弊社グループ会社・協力会社などに業務委託する場合、法令等の定める規定に基づく場合。
- 個人情報に関するご相談は、お問合わせをいただきました窓口にご連絡ください。

修理窓口 電話受付:365日 24時間

<p>北海道・東北地区</p> <p>北海道全域・宮城県 東日本フロントセンター 東京都世田谷区池尻 3-10-3 フリーダイヤル ☎0120-56-8634 通常電話番号 (03) 3424-1111 (携帯電話対応) ファックス (03) 3424-1115 インターネット www.melsc.co.jp</p> <p>青森 (017)773-8381 大館 (0186)42-2781 青森市大字野木字 野尻 37-184 大館市餅田 2-5-44</p> <p>八戸 (0178)28-8544 山形 (023)624-0018 八戸市大字長苗代 字下亀子谷地 6-8 山形市大野目 2-1-21</p> <p>盛岡 (019)637-7454 鶴岡 (0235)24-6161 盛岡市羽場13地割 30-11 鶴岡市上畑町 5-4</p> <p>水沢 (0197)25-4511 郡山 (024)959-6543 奥州市水沢区卸町 2-3 郡山市喜久田町卸 1-76-1</p> <p>秋田 (018)865-4471 会津 (0242)27-4426 秋田市八橋三和町 19-36 会津若松市天神町 25-39</p> <p>横手 (0182)32-1785 原町 (0244)24-2842 横手市卸町 3-2 南相馬市原町区 桜井町 1-173</p> <p>いわき (0246)26-1822 いわき市小島町 1-2-2</p>	<p>関東・甲信越地区</p> <p>東京都・神奈川県・千葉県・茨城県 埼玉県・栃木県・群馬県・山梨県 長野県(飯田地区除く)・新潟県 静岡県 東日本フロントセンター 東京都世田谷区池尻 3-10-3 フリーダイヤル ☎0120-56-8634 通常電話番号 (03) 3424-1111 (携帯電話対応) ファックス (03) 3424-1115 インターネット www.melsc.co.jp</p> <p>長崎 (095)834-1116 宮崎 (0985)56-4900 長崎市丸尾町 4-4 宮崎市大字赤江 字飛江田 150-1</p> <p>佐世保 (0956)30-7740 延岡 (0982)21-3540 佐世保市木原町 155-1 延岡市惣領町 25-5</p> <p>熊本 (096)380-0211 鹿児島 (099)260-2421 熊本市石原 1-10-35 鹿児島市卸本町 7-17</p> <p>八代 (0965)33-5173 沖縄 (098)898-3333 八代市緑町 13-1 宜野湾市大山 7-12-1</p> <p>大分 (097)558-8803 大分市向原西 1-8-1</p>	<p>九州地区</p> <p>福岡県・佐賀県 東日本フロントセンター 東京都世田谷区池尻 3-10-3 フリーダイヤル ☎0120-56-8634 通常電話番号 (03) 3424-1111 (携帯電話対応) ファックス (03) 3424-1115 インターネット www.melsc.co.jp</p>
<p>関西・東海・北陸・中国・四国地区</p> <p>大阪府・奈良県・和歌山県・兵庫県 京都府・滋賀県・愛知県・三重県 岐阜県・長野県(飯田地区) 石川県・富山県・福井県・広島県 山口県・島根県・鳥取県・岡山県 香川県・徳島県・高知県・愛媛県</p> <p>西日本フロントセンター 大阪市北区大淀中 1-4-13 フリーダイヤル ☎0120-56-8634 通常電話番号 (06) 6454-3901 (携帯電話対応) ファックス (06) 6454-3900 インターネット www.melsc.co.jp</p>		

ご相談窓口

当社家電品の購入・取扱い方法・その他ご不明な点は

三菱電機お客さま相談センター

〒154-0001 東京都世田谷区池尻 3-10-3

受付時間 365日 24時間

全国どこからでも おかけいただけるフリーコール
☎ 0120-139-365(無料)
いつもサンキュー 365日
通常電話番号(携帯電話対応) 03-3414-9655
ファックス 03-3413-4049

ご相談対応 平日 9:00~19:00
土・日・祝 9:00~17:00
上記以外の時間は受付のみ可能です。

所在地、電話番号などについては変更になることがありますので、あらかじめご了承ください。

K07A

困ったときは

12 自動でお風呂に
36 お湯を入れる

16 あつくする
40 (高温さし湯)

20 時刻を合わせる
44

24 お湯が少なくなったとき
48

68 災害などによる断水

73 故障かな?

78 アフターサービス

70 温水器の役割

よくあるご質問

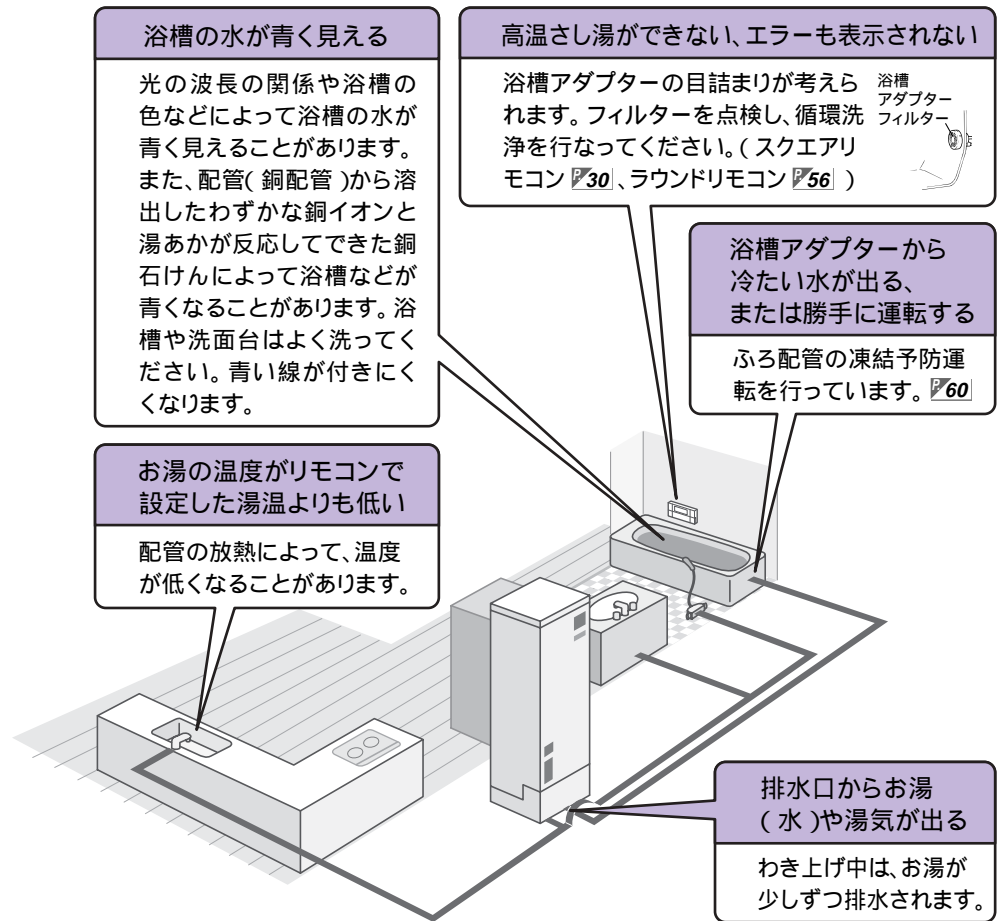

■ スクエアリモコン参照ページ
○ ラウンドリモコン参照ページ

製品形名 製造番号	SRT-	据付工事店(販売店)の店名・住所・電話番号
台所リモコン形名	RMC-	
浴室リモコン形名	RMC-	
お買上げ日	年 月 日	

点検・修理時の覚え書きとしてご使用ください。

愛情点検 	長年ご使用の給湯機の点検を!		この製品の補修用性能部品の保有期間は、製造打切り後10年です。
	こんな症状はありませんか	水が漏れている 時々漏電遮断器がはたらく。 その他の異常や故障がある。	ご使用中止

三菱電機株式会社

群馬製作所 〒370-0492 群馬県太田市岩松町800
電話番号 0276-52-1111 (代表)

この取扱説明書は再生紙を使用しています。