

# mitsubishi

三菱 **自然冷媒** CO<sub>2</sub>家庭用ヒートポンプ給湯機

季節別時間帯別電灯・時間帯別電灯(通電制御型)

## 取扱説明書

### 環境と家計を大切にする 三菱エコキュート

#### システム形名

システム形名チェック欄■に、お買い上げの給湯機をチェックしてください。  
(修理等のお問合わせの際にご利用ください。)

#### 一般地向け

エスアールケー エイチビー シー

■ SRT-HP37C6

■ SRT-HP46C6

このたびは、三菱エコキュートをお買い上げいただき、  
まことにありがとうございます。

- 正しく安全にお使いいただくため、ご使用前にこの「取扱説明書」を必ず読み、大切に保管してください。
- お客さまご自身では据付けないでください。安全や機能の確保ができません。
- 「保証書」「据付工事説明書」は、必ず所定の記載事項を確かめて、据付工事店(販売店)からお受け取りください。給湯機を他に売ったり譲渡されるときなどには、次の所有者の方へ渡してください。
- 「据付工事説明書」のとおり据付工事が行われているか確認してください。  
※「据付工事説明書」のチェックリストや工事完了後の確認(据付工事確認書)をご活用ください。

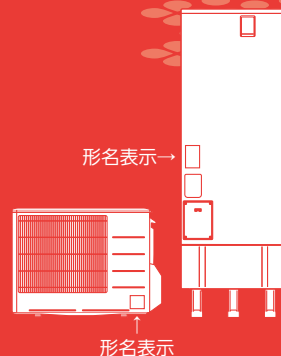

ご使用前の  
前に

使いかた

こんなとき

故障かな

# 環境のコト、家族のコト。 みんなの笑顔いっぱいの三菱エコキュート。

## 省エネ

空気の熱を利用し  
お湯をつくります

## 安心

火を使わないので  
空気を汚さず  
イヤなニオイもありません

## 快適

お湯の使用量を学習し  
最適な湯量を自動で  
わかします  
17ページ

## 簡単

湯はりは  
簡単ワンタッチ  
12ページ

## エコキュートのしくみ

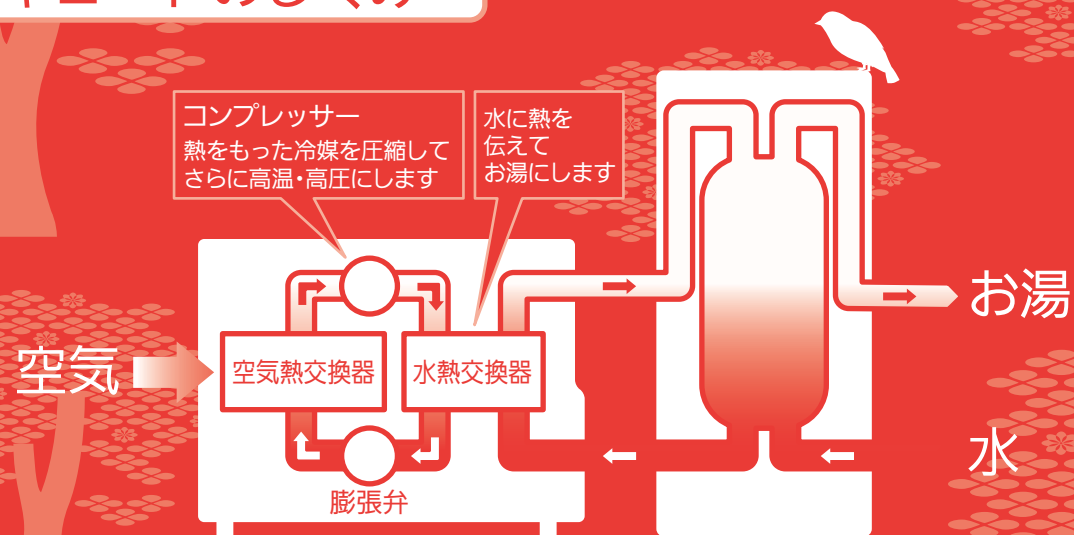

- お湯が不足しないように、昼間にもわき上げすることがあります
- お湯の使用量が少ないときは、お湯のムダを防ぐため、満タンまでわき上げないことがあります



## 知っておいていただきたいこと

- お湯の温度・残湯量は周囲環境によって変動します
- 水は体積膨張するため、わき上げ中に排水口から水が排出されることがあります
- わき上げ中はヒートポンプユニットから運転音がします、また少量のドレン水が出ます

## 準備

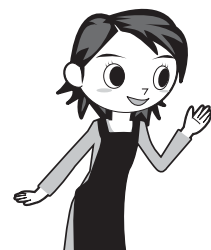

● **ご使用の前に必ずお読みください**

- 4…安全のために必ずお守りください
- 6…ご使用にあたってのお願い
- 8…各部のはたらき
- 10…リモコンのはたらき

● **台所リモコンの表示を確認してください**

点灯している場合は…そのままご使用ください  
消灯している場合は…「使いはじめ(準備) P33」をご覧ください

## もくじ

### 浴室リモコンの使いかた

#### 12 ふろ自動運転

- 12…湯はり温度
- 13…湯はり湯量

#### 13 湯加減を調節する

- 13…高温さし湯
- 14…たっぷり、ぬるく

#### 15 給湯温度設定

#### 16 インターホン

- 16…呼出

インターホンタイプ

#### 27 注水洗浄

便利な機能(浴室リモコン)

- 19…音声ガイダンス
- 20…チャイルドロック

スマート機能(浴室リモコン)

- 22…高温さし湯の量、湯切れ報知音
- 23…自動消灯時間、バックライトモード
- 24…アシスト湯はり

### こんなとき

#### 28 お手入れと点検

#### 30 停電・断水時、非常時の取水方法

- 29…定期点検(有料)
- 31…仕様、給湯機の基本原理
- 32…機器を使用しないとき
- 33…使いはじめ(準備)

### 台所リモコンの使いかた

#### 12 ふろ自動運転

- 19…ふろ予約

#### 21 お湯をチェックする

- 20…残湯量表示
- 21…ECOチェック、お湯チェック

#### 15 給湯温度設定

#### 16 インターホン

便利な機能(台所リモコン)

- 15…時計合わせ
- 17…わき上げモード  
わき上げ休止
- 18…わき上げ停止日数  
満タンわき増し
- 19…音声ガイダンス

スマート機能(台所リモコン)

- 24…タンク内温度、給湯使用量
- 25…湯切れ報知音、自動消灯時間
- 26…バックライトモード、使用湯量モード
- 27…電力契約モード

### 故障かな

- 34…故障かな?と思ったら
- 38…リモコンにエラーが表示されたら
- 39…保証とアフターサービス

ご使用の前に

ふろ  
使いかた  
台所

こんなとき

故障かな





# 安全のために必ずお守りください

お使いになる人や他の人への危害、財産への損害を未然に防ぐため、必ずお守りいただくことを説明しています。

■誤った取扱いをした場合に生じる危険とその程度を、次の区分で説明しています。

<p><b>警告</b></p> <p>誤った取扱いをしたときに、死亡や重傷に結びつく可能性があります。</p>	<p><b>注意</b></p> <p>誤った取扱いをしたときに、軽傷または家屋・家財などの損害に結びつきます。</p>
--	--



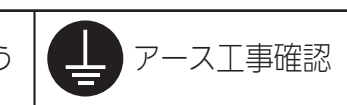

■本文中に使われる図記号の意味は次のとおりです。

 禁止	 接触禁止	 分解禁止	 指示に従う	 アース工事確認
--	--	--	--	---

■機器に使われる図記号の意味は次のとおりです。

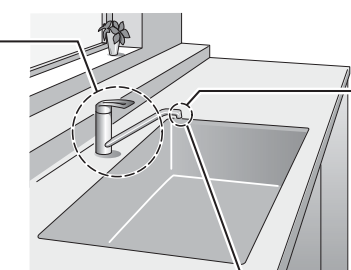

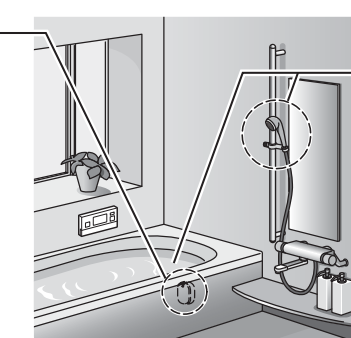



 感電注意	 高温注意	 発火注意	 回転物注意
--	--	--	--

## やけどを防ぐために!



<p><b>警告</b></p>	<p> 給湯時は湯水混合栓に手を触れない</p>  <p><b>!</b> 使いはじめは、湯温を確認する 特に朝の使いはじめは、しばらくお湯に触れないでください。空気の混ざった湯が飛び散ることがあります。</p> <p><b>!</b> 停電時の給湯は、必ず指先などで湯温を確認する 設定温度と異なる温度のお湯が蛇口から出ることがあります。</p>
<p> 「高温さし湯」使用時は、浴槽アダプターから離れる</p>  <p><b>!</b> 入浴時やシャワー使用時は、必ず、指先などで湯温を確認する</p>	
<p> ヒートポンプ配管に手を触れない</p>	
<p><b>!</b> 給湯温度を変更するときは、他の蛇口の使用状況を確認する</p>	

部品名は各部のはたらき (P.8 ~ P.9) をご覧ください。

## 安全に使用するために

<p><b>警告</b></p>	<p> 浴槽にお湯がないときは、あつくスイッチを押さない (やけどの原因)</p> <p> 前面カバーや工事用窓を開けない、給湯機やリモコンを分解・改造しない (漏電や感電・火災の原因)</p> <p> 近くにガス類や引火物を置かない (ガスボンベからは2m以上離す。) (火災の原因)</p> <p> ヒートポンプユニットの蒸発器のフィンや空気吹出口に手や棒を入れない (けがの原因)</p> <p><b>!</b> 異常 (こげ臭いなど) 時は、漏電遮断器の電源レバーを下げて電源を「切」にし、お買い上げの販売店または「修理窓口 P.39」へ連絡する (火災・感電・やけどの原因)</p>
<p><b>注意</b></p>	<p> 浴槽アダプターをふさがない (配管破損・水漏れの原因)</p> <p> そのまま飲用しない 長期間のご使用によってタンク内に水あかがたまったり、配管材料の劣化で水質が変わることがあります。飲用される場合は、下記に注意し一度ヤカンなどで沸騰させてください。</p> <ul style="list-style-type: none"> <li>水道法に定められた飲料水の水質基準に適合した水道水を使用する。</li> <li>熱いお湯が出てくるまでの配管にたまっている水は、雑用水として使用する。</li> <li>固形物や変色、濁り、異臭があった場合、飲用せずに直ちに、据付工事店 (販売店) へ点検を依頼する。</li> </ul> <p> 機器に乗ったり、物を乗せたり、配管に力を加えたりしない (事故・やけどの原因)</p>

## 機器の点検・お手入れに関する注意

<p><b>警告</b></p>	<p><b>!</b> 逃し弁を点検する (タンク、配管破損・水漏れの原因) 点検時は内部の配管に手を触れないでください。</p> <p><b>!</b> 漏電遮断器の動作を確認する (感電の原因)</p> <p> アース工事を確認する (感電の原因) アースの取付けは、据付工事店 (販売店) へお問い合わせください。</p>
<p><b>注意</b></p>	<p> ヒートポンプユニットの架台が傷んだ状態で使用しない (ヒートポンプユニットの落下、転倒によるけがの原因)</p> <p><b>!</b> 凍結防止対策の確認をする (機器内の部品、配管破損・水漏れの原因)</p> <p><b>!</b> 貯湯ユニットの脚がアンカーボルトで固定されているか確認する (貯湯ユニットの転倒によるけがの原因)</p> <p><b>!</b> 操作窓・配管カバーは閉じる (漏電や感電の原因)</p> <p><b>!</b> 床面が防水・排水処理されているか据付工事店 (販売店) へ確認する (水漏れによる損害の原因)</p>

## 長期間使用しないとき、使用を再開するとき

<p><b>警告</b></p>	<p><b>!</b> 機器を使用しないときは本書の手順にしたがい、機器と配管内の水を確実に抜く (凍結による機器破損の原因) 排水時はお湯に手を触れないでください。</p>
<p><b>注意</b></p>	<p> タンクの熱湯を排水口から直接排水しない (やけどの原因)</p> <p><b>!</b> 初めて使用するときや使用を再開するときは、本書の手順にしたがう</p>

ご使用前に

ふろ 使いかた 台所

こんなとき

故障かな

ご使用前に

ふろ 使いかた 台所

こんなとき

故障かな

# ご使用にあたってのお願い

## 便利・上手な使い方

### お湯を上手に使う

- わき上げモードを「おまかせ」に設定すると、お湯を効率的にわかします。
- 貯湯式なので1日に使用できるお湯の量は限りがあります。  
シャワーや洗いものを流しっぱなしで使用すると、湯切れの原因になります。
- おふろのお湯が冷めたときは、お湯を少し排水してから高温さし湯を使用すると効率的に素早くあたためることができます。

### ふろ自動運転について

この給湯機は、おふろにワンタッチの自動運転(ふろ自動運転)でお湯を入れて使います。



また、湯切れを予防しながら効率の良い湯はりを行います。

湯切れの心配が少ない場合	湯切れの心配がある場合
<p>〈通常湯はり〉 タンクのお湯と水道からの水で行う湯はり。</p> <p>台所リモコン表示 湯はり</p>	<p>〈アシスト湯はり〉 ヒートポンプユニットでわか上げたお湯を加えた湯はり。</p> <p>台所リモコン表示 湯はり アシスト</p>

※浴室リモコンは、ヒートポンプユニット動作時に「アシスト湯はり」と表示されます。

#### 〈ご確認事項〉

- 以下の場合、通常湯はりのみを行います。
- 「わき上げ休止」「わき上げ停止日数」を設定しているとき
  - 「アシスト湯はり」を「禁止」に設定しているとき
  - わき上げを停止した直後
  - 夜間時間帯
  - 給水温度が高く、ヒートポンプユニットでわか上げたお湯を混ぜる必要がないとき
  - タンク内の温度が低く、ヒートポンプユニットでわか上げたお湯を混ぜたときに設定温度で給湯できないとき
  - 設置後約1週間
  - 浴槽の残り湯がある場合

#### 〈こんなとき〉

リモコンの表示が切り替わる	● アシスト湯はり中は、リモコンの表示が切り替わります。
ヒートポンプユニットが昼間に動く	● アシスト湯はり中は、ヒートポンプユニットが動きます。
夜間時間帯になってもすぐにわか上げない	● アシスト湯はり中は、リモコンに「わか上げ中」は表示されませんが、わか上げは行なっています。

## 使用上のご注意

### 必ず水道水をご使用ください

- 必ず水道法に定められた飲料水の水質基準に適合した水道水を使用してください。ただし、水質によっては、タンク・ヒートポンプユニット・減圧弁・逃し弁等の寿命が通常より短くなることがあります。
- 特に温泉水・地下水・井戸水のご使用は機器をご使用いただく期間の水質が、常に水道法の定める水質基準内である担保が取れないため、使用しないでください。(水質に起因した不具合が発生した場合、無償保証できません。)

### 高温さし湯についてのお願い

高温さし湯を行うと、浴槽アダプターから、熱いお湯が出ます。お子さまや高齢者の方の取扱いについては、特に注意してください。

### お湯の温度が低い場合

- 浴槽内の温度は、配管や浴槽の放熱によって、設定温度より低くなる場合があります。
- 蛇口で使用するお湯は、配管の放熱によって、設定温度より低くなる場合があります。低いと感じた場合は、設定温度を上げてください。

### 蛇口やシャワーからの給湯中の表示について

- 給湯中は、リモコンに「給湯マーク」を表示します。
- 蛇口やシャワーの開き方が少ないと、設定温度と異なる温度のお湯が出ることがあります。「給湯マーク」を確認してください。
- 蛇口やシャワーの勢いが強くてもお湯を少ししか混ぜない場合、「給湯マーク」は点灯しません。



### リモコンに水をかけない

台所リモコンは防水タイプではありませんので水をかけないでください。浴室リモコンは防水タイプですが、完全な防水タイプではないため、なるべく水をかけないでください。(故障の原因)

## 点検・お手入れ

### 浴槽アダプターのお手入れ、浴槽等の点検

- 浴槽のお湯を排水した後に浴槽アダプターのカバーを水洗いしてください。こまめにお手入れを行なってください。
- 浴槽や洗面台はよく洗ってください。汚れが付きにくくなります。

### リモコンの時刻を確認する

リモコンの時刻がずれた場合は、台所リモコンで時刻を合わせ直してください。時刻がずれていると、電気料金は割高になります。

### リモコンのお手入れ

表面が汚れたときは、乾いた布や固くしぼった布で拭いてください。ベンジンやシンナー、アルコールなどの化学薬品は、変形や変色の原因になりますので使用しないでください。

### 定期点検の実施

給湯機を少しでも長くお使いいただくため、3年に1度定期点検(有料)を行なってください。

### 凍結防止についてのお願い

据付工事店(販売店)へ相談し適切な凍結防止対策をしてください。寒い季節になったら、凍結防止処置が行われているか、必ず確認してください。各配管に保温工事がしてあっても、冬期は本体周囲温度が0℃以下になると配管が凍結し、機器や配管が破損したり、リモコンにエラーが表示されたりすることがあります。(寒冷地だけでなく暖かい地域でも凍結することがあります。)

**注意** 凍結防止処置の確認をする  
凍結するとタンクや配管が破裂し、やけどや水漏れをすることがあります。

#### 凍結防止処置

1. 凍結防止ヒータが図のように設置されているか確認する
2. 使用するときには、すべてのプラグをコンセントに差し込む

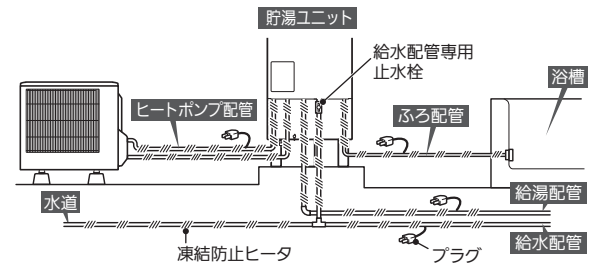

#### ポイント

- 凍結しない季節はコンセントからプラグを抜いておきます。
- 配管が凍結した場合は、給水配管専用止水栓を閉じて据付工事店(販売店)へご連絡ください。
- 貯湯ユニットとヒートポンプユニットの凍結防止のため、ヒートポンプユニットを動作させて凍結防止運転を行います。(わか上げ停止日数が設定されている場合でも、凍結防止のため動作することがあります。)

### 機器の設置状況などを確認する

以下の場所に設置されている場合は、事故や故障などの原因となりますので、据付工事店(販売店)へご連絡ください。

- 運転音や振動が気になる場所(隣家の迷惑になる場所)
- 最低気温がマイナス10℃以下となる場所
- ヒートポンプユニットの屋内設置
- 水平でない場所、不安定な場所、排水のしにくい場所
- 階段・避難口などの付近で避難の支障となる場所
- 冠水する可能性のある場所

### 機器周辺部の点検

- 積雪時は機器の周囲を除雪してください。(誤動作や故障の原因)
- ヒートポンプユニットの周囲に通風の妨げとなるものを置かないでください。(性能低下や故障の原因)

# 各部のはたらき

## ヒートポンプユニット

〈一般地向け370L用〉

対象形名:SRT-HPU45A6

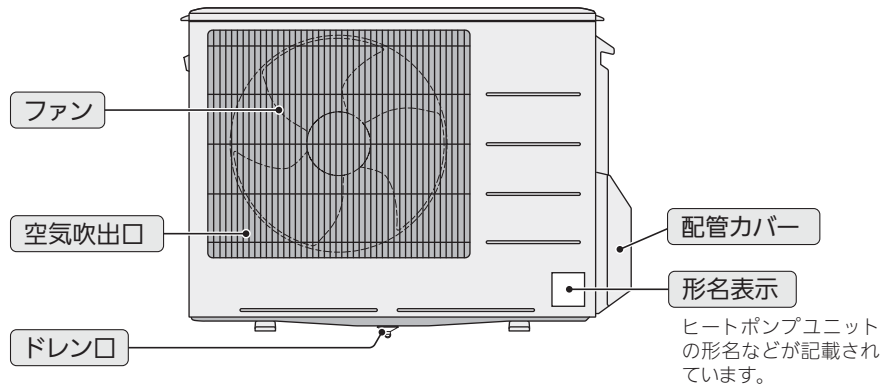

運転中はフィンに結露し、ドレン口から少量の水が出る(温度、湿度により変化します。)ことがあります。故障ではありません。

〈配管カバーを外した図〉

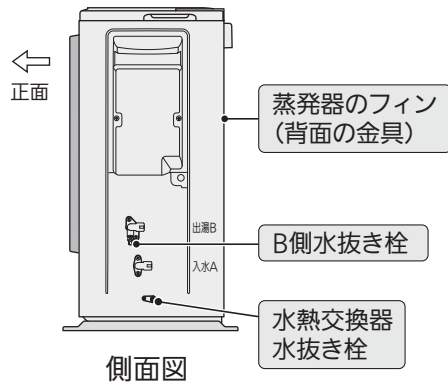

〈一般地向け460L用〉

対象形名:SRT-HPU60A6

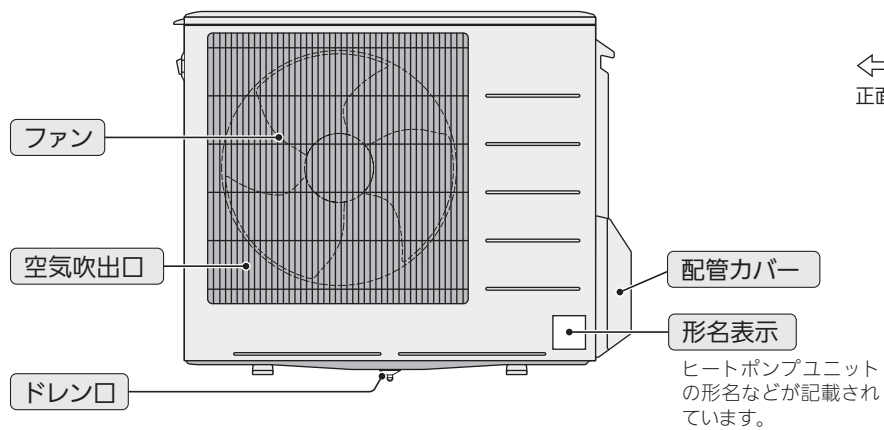

運転中はフィンに結露し、ドレン口から少量の水が出る(温度、湿度により変化します。)ことがあります。故障ではありません。

〈配管カバーを外した図〉

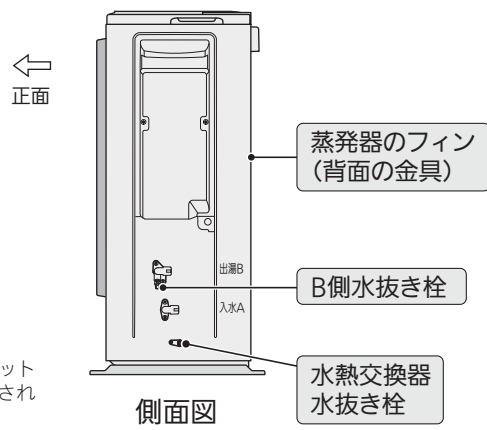

### 配管カバーの外しかた

- (1) 貯湯ユニットの電源レバーを「切」にする
- (2) つまみねじ(1本)を外す
- (3) 配管カバーを下方にずらしてツメを外し、手前に引く

**警告** ヒートポンプ配管に手を触れない(やけどの原因)

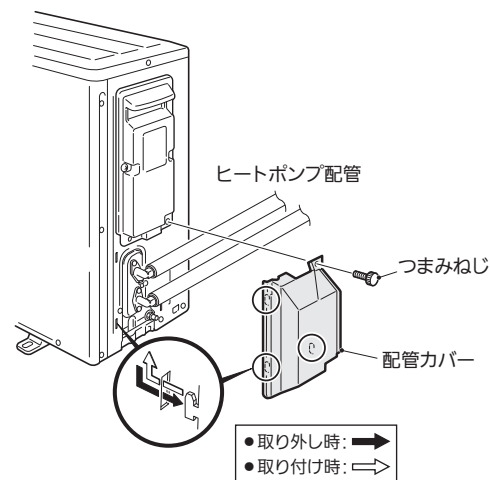

- 取り外し時: →
- 取り付け時: ⇐

## 貯湯ユニット 機種によって部品の取付位置や形状が異なります。

上部振れ止め金具

2階以上に据付けた場合、地震のとき製品の転倒を防ぐため壁に固定する金具です。当社別売部品(形名:GZ-TS2)をご購入ください。

タンク

前面カバー

形名表示

貯湯ユニットの形名などが記載されています。

工所用窓

絶対に開けないでください。

非常用取水栓

非常の際には、タンクの水(お湯)を取り出して生活用水として利用できます。P.30

排水栓

タンクのお湯を排水するときに使用します。

排水口

お湯(水)や湯気が出ます。

「わき上げ中」はお湯(水)が少量出ますが故障ではありません。

逃し弁 操作窓

逃し弁の操作や点検をするときに開けます。

逃し弁

わき上げ時の膨張水を排出し、タンク内の圧力上昇を逃がす装置で、タンク内を一定圧力(193kPa)以下にします。

減圧弁

タンクへの給水圧力(170kPa)を保ちます。

電源レバー操作窓

漏電遮断器の動作点検をするときに開けます。つまみねじを回して開けます。

電源レバー

電源を「入」・「切」します。

テストボタン

漏電遮断器

水抜き栓

下記参照

脚

脚部カバー(別売)

ドレンホース

万一の水漏れの場合は、ここから排水します。

### 脚部カバー(別売)の外しかた

- (1) つまみねじ(2本)を外す
- (2) 脚部カバーを手前に引く

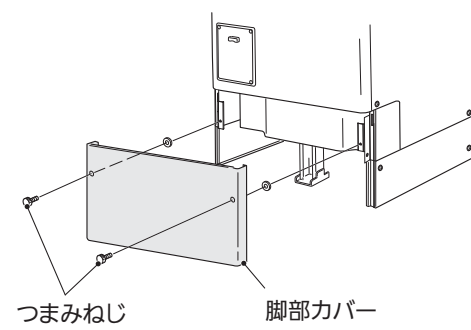

### 水抜き栓、給水ストレーナ、給水配管専用止水栓の取付位置

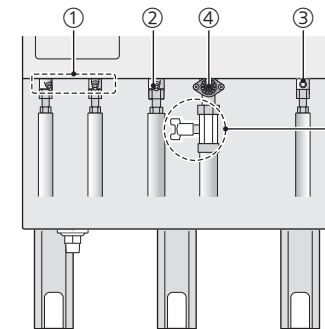

- ① ヒートポンプ配管水抜き栓
- ② 給湯配管水抜き栓
- ③ ふろ配管水抜き栓
- ④ 給水ストレーナ
- ⑤ 給水配管専用止水栓

「⑤給水配管専用止水栓」が図の位置に取り付けられていない場合は、据付工事店へ取付位置を確認してください。水が漏れるなどの異常がありましたら、「⑤給水配管専用止水栓」を閉じてください。

ご使用前に

ふろ 使いかた 台所

こんなとき

故障かな

ご使用前に

ふろ 使いかた 台所

こんなとき

故障かな

# リモコンのはたらき

※リモコンのドット文字は株式会社リコー製ビットマップフォントを使用しています。

## 浴室リモコン

7-LEDインフラ赤外線  
〈インターホンタイプ〉 形名:RMC-BD6  
〈ベーシックタイプ〉 形名:RMC-B6

- スマート機能
- 高温さし湯量 P22
  - 湯切れ報知音 P22
  - 自動消灯時間 P23
  - バックライトモード P23
  - アシスト湯はり P24

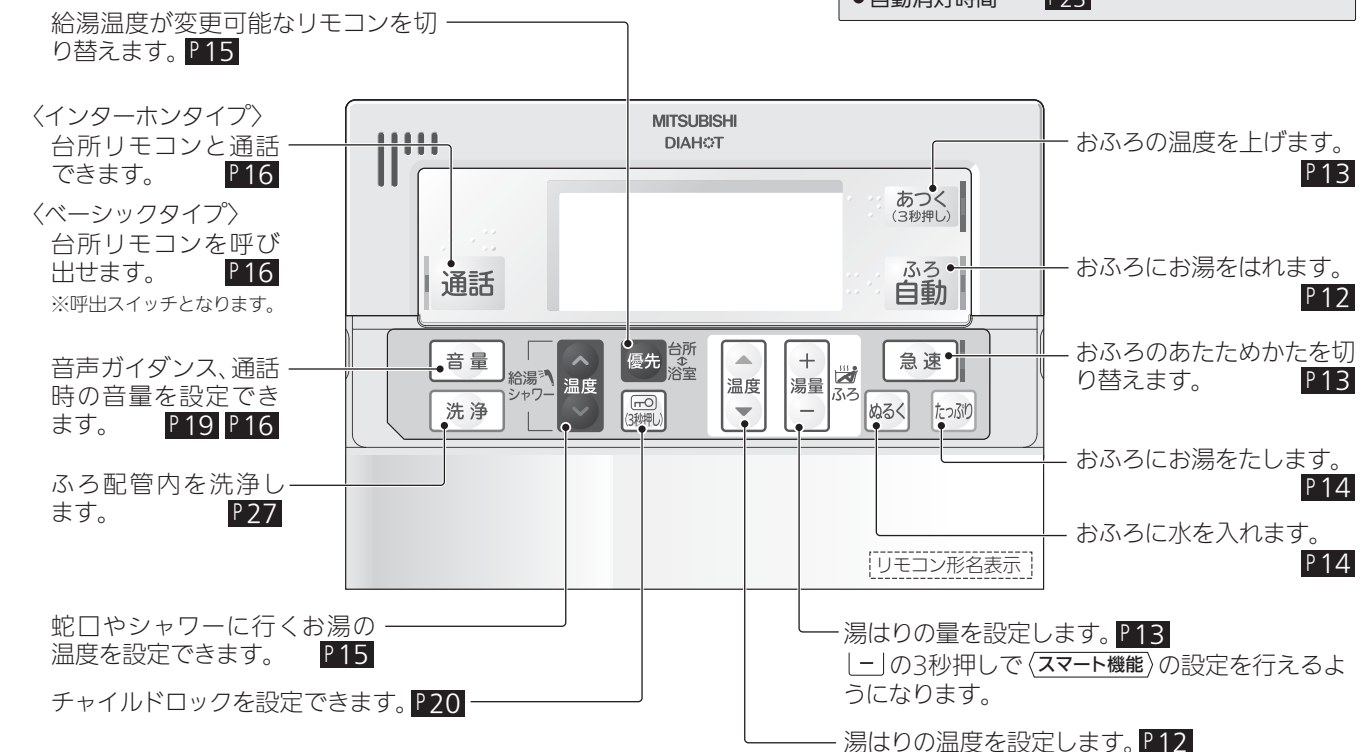

## 台所リモコン

7-LEDインフラ赤外線  
〈インターホンタイプ〉 形名:RMC-KD6  
〈ベーシックタイプ〉 形名:RMC-K6

- スマート機能
- タンク内温度表示 P24
  - 給湯使用量表示 P24
  - 湯切れ報知音 P25
  - 自動消灯時間 P25
  - バックライトモード P26
  - 使用湯量モード P26
  - 電力契約モード確認 P27

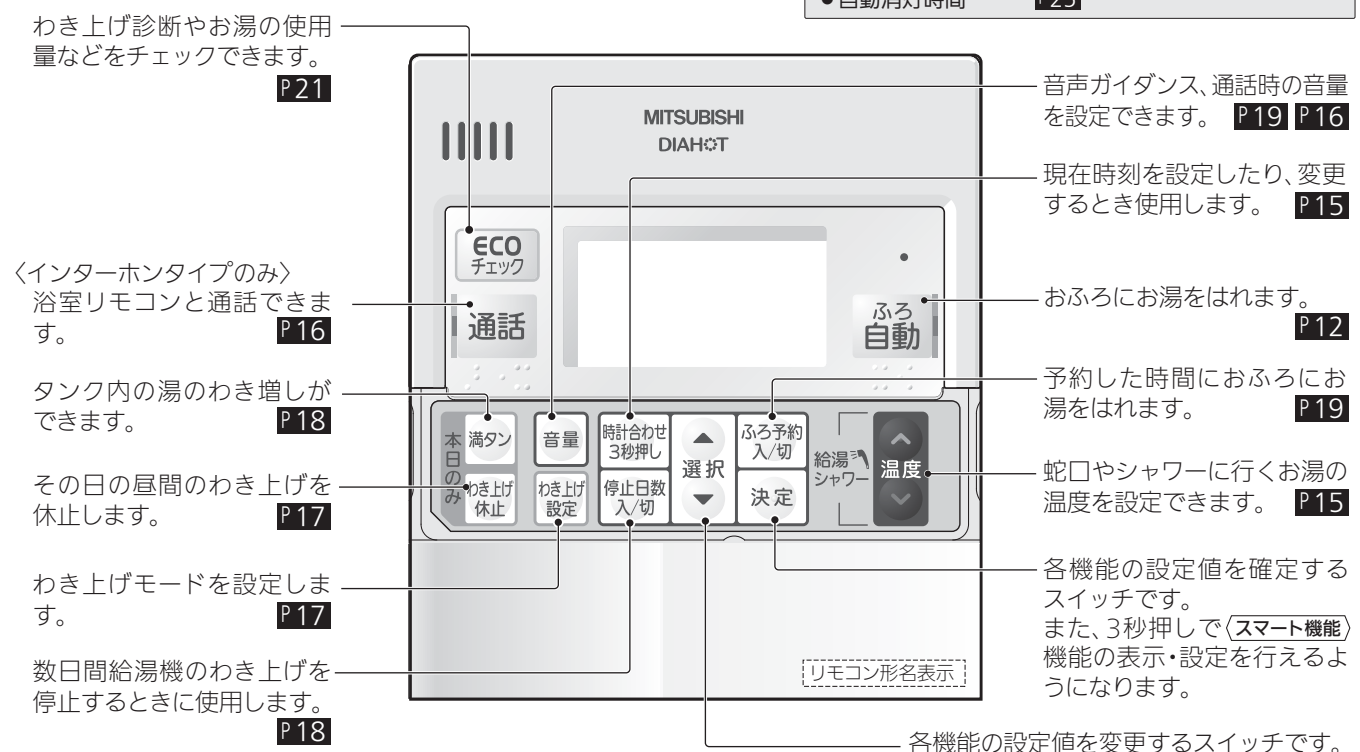

## リモコン表示部 (説明のため、画面は表示が点灯した状態にしてあります。)

画面はバックライト付きです。待機表示中は時計のみ表示します。

### 浴室リモコン

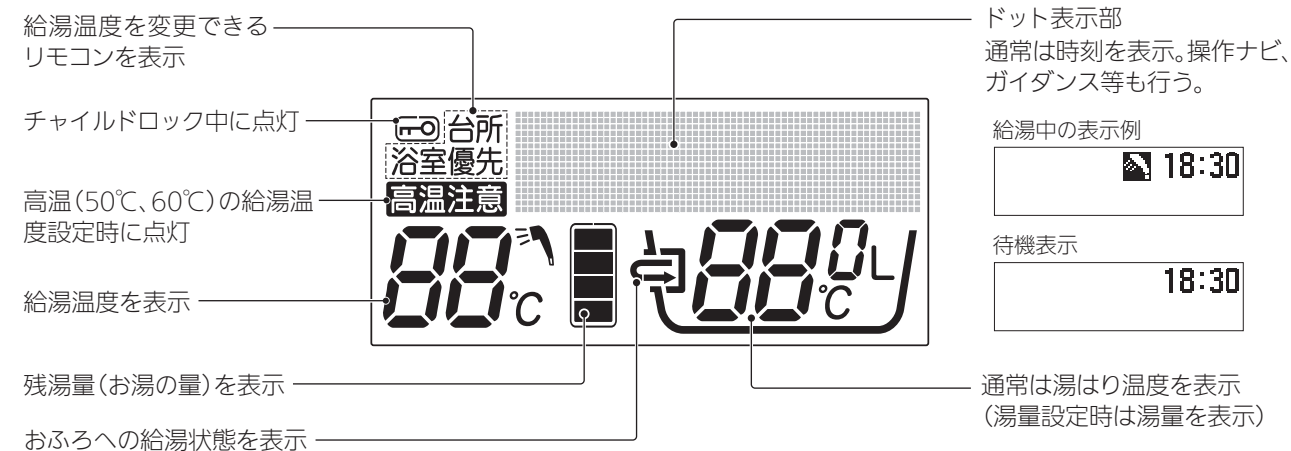

### 台所リモコン

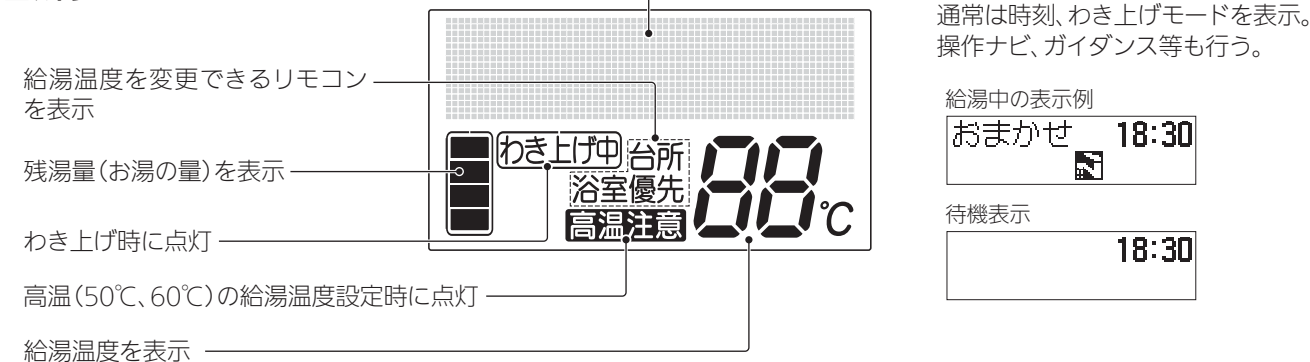

### サブリモコン(オプション)

※インターホン機能はありません。

7-LEDインフラ赤外線  
形名:RMC-KZ6

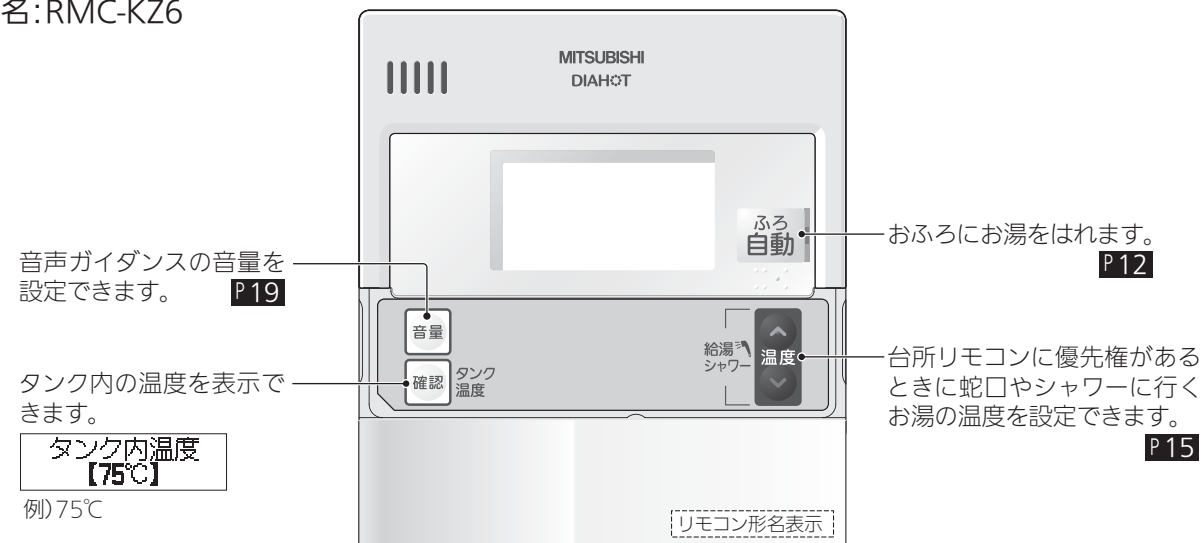

ご使用の前に

ふろ 使いかた 台所

こんなとき

故障かな

ご使用の前に

ふろ 使いかた 台所

こんなとき

故障かな

# ふろ自動運転

この給湯機は、お風呂にワンタッチの自動運転(ふろ自動運転)でお湯を入れて使います。

浴室リモコンで説明しています。  
台所リモコンからも湯はりを行うことができます。

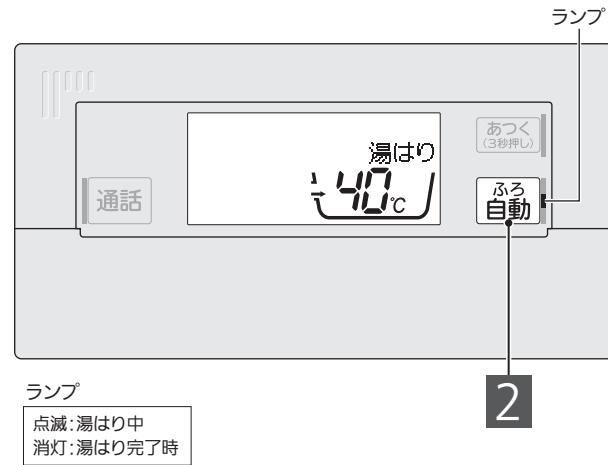

- 1 お風呂に水がないことを確認し、お風呂の栓、ふたをする
- 2 **ふろ自動** を押す  
 40°C 200Lで お湯はりをします  
 お風呂の栓は しましたか  
 ●湯はりが始まります。  
 湯はり中(例)  
 湯はり 40°C
- 3 湯はりが終わると 音声、完了音でお知らせします
- 4 入浴後は、ふろ自動ランプが消灯して いることを確認し、お湯を排水して、注水洗浄(P27)を行う

■途中でやめるとき：もう一度ふろ自動スイッチを押す

**ポイント**

- アシスト湯はり中は、リモコンの表示が切り替わります。(右表)
- リモコンに「お湯がなくなりました」が表示されているときは、湯はりできません。
- 浴槽に残り湯があるときふろ自動スイッチを押すと、残り湯の量によっては、湯があふれますので残り湯を排水してから湯はりすることをおすすめします。

通常	湯はり
ヒートポンプユニット動作時(交互に表示)	湯はり ↔ アシスト

# 湯はり温度

●設定範囲  
35°C~48°C(1°C刻み)  
工場出荷時は42°C  
※温度は目安です。

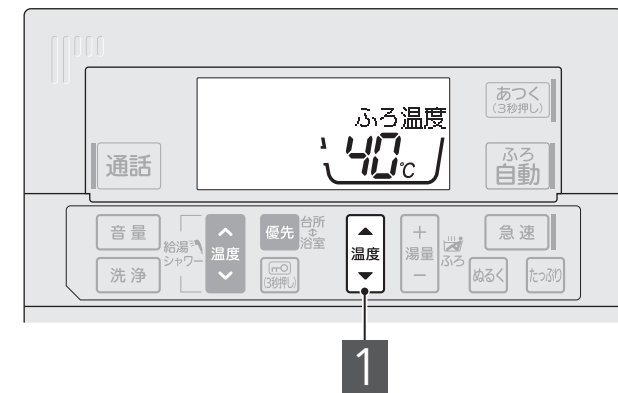

- 1 ふろ温度スイッチで 温度を設定する  
 ●▲…1°C上がる  
 ▼…1°C下がる  
 ふろ温度 40°C  
 変更後の設定  
 ふろ温度が40°Cに 設定されました

**ポイント**

- 湯はりの「温度」は目安温度です。浴槽内の温度は配管や浴槽に熱をうばわれるため、設定温度よりも少し下がる場合があります。湯はり直後の浴槽内温度が低い場合は、次回から湯はりの温度を上げて湯はりをしてください。
- 湯はり中でも、湯はり温度を変更できます。ただし、湯はりが完了したときの温度が設定と異なる場合があります。

# 湯はり湯量

●設定範囲  
100L~400L(20L刻み)  
工場出荷時は180L  
※量は目安です。

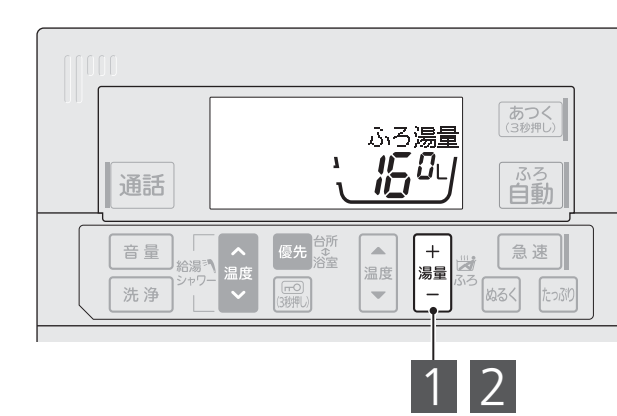

- 1 ふろ湯量スイッチを 押す  
 ふろ湯量 180L  
 ご使用中の設定
- 2 ふろ湯量スイッチで 湯量を設定する  
 ●[+]…20L増える  
 [-]…20L減る  
 ふろ湯量 160L  
 変更後の設定  
 ふろ湯量が160Lに 設定されました

**ポイント**

- 湯はりの量を設定するときは、最初は浴槽に対して少なめに設定してください。ただし、浴槽アダプターが水中にかくれるように設定してください。

湯はり量は、浴槽の容量に対して7~8割が一般的です。  
 例えば、下図浴槽の場合、浴槽の容量は約300[L]\*ですので、湯はり量の目安は、約210L(300[L]×0.7)となります。  
 200Lまたは220Lを設定してください。  
 ※0.5[m]×1[m]×0.6[m]×1000[L/m³]=300[L]

浴槽の容量 約300[L]  
 湯はり量の目安 約210[L] (浴槽の容量の7割)

●湯はり中でも、湯はり湯量を変更できます。ただし、湯はりが完了したときの湯量が設定と異なる場合があります。

# 高温さし湯

湯はりをするとき設定した温度・湯量を約2°C上げるために必要な量の熱いお湯が入ります。(最大で約60L、自動で停止)

**警告**

- 「高温さし湯」使用時は、浴槽アダプターから離れる(やけどの原因)
- 浴槽にお湯がないときは、あつくスイッチを押さない(やけどの原因)

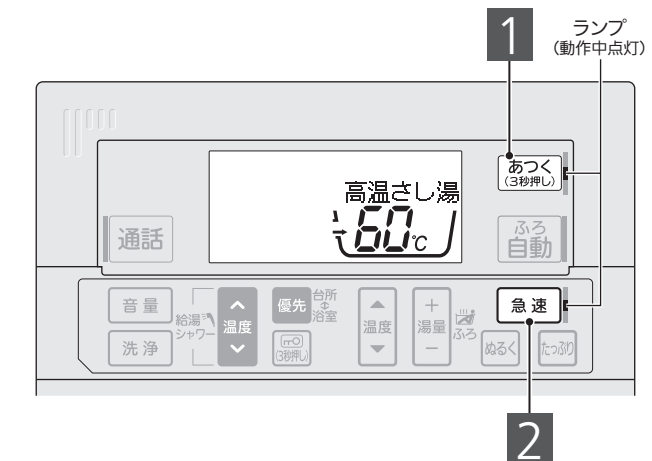

- 1 **あつく** (3秒押し) を3秒以上押す  
 高温さし湯を開始します  
 ●高温さし湯が始まります。浴槽アダプターから熱いお湯(約60°C)が出ます。  
 あつのお湯が出ます  
 動作中の表示  
 高温さし湯 60°C  
 高温さし湯温度

<すばやくあたためたいときは>

- 2 高温さし湯中に **急速** を押す  
 急速モードに切り替えます  
 ●急速高温さし湯が始まります。浴槽アダプターから熱いお湯(約80°C)が出ます。  
 あつのお湯が出ます  
 動作中の表示  
 急速高温さし湯 80°C  
 高温さし湯温度

■高温さし湯を途中でやめるとき：あつくスイッチを押す

**ポイント**

- 急速高温さし湯中にもう一度、急速スイッチを押すと、通常の高温さし湯に戻ります。
- 高温さし湯の湯量を50Lに固定することもできます。(P22)
- リモコンに「お湯がなくなりました」が表示されている場合は使用できません。
- 少しお湯を排水してから高温さし湯をすることをおすすめします。

使用の前に

ふろ 使いかた 台所

こんなとき

故障かな

使用の前に

ふろ 使いかた 台所

こんなとき

故障かな

# たっぷり

設定温度のお湯を約20L追加します。(自動で停止)

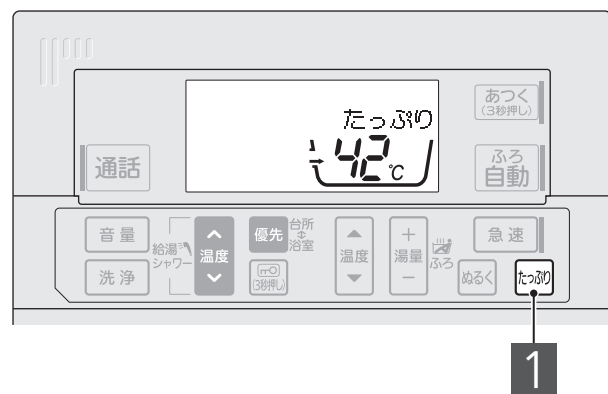

**1** **たっぷり** を押す

- 浴槽アダプターからお湯が出ます。

動作中の表示

たっぷりを開始します  
お湯をたします

■途中でやめるとき：もう一度たっぷりスイッチを押す

**ポイント**

- リモコンに「お湯がなくなりました」が表示されている場合は使用できません。

ご使用の前に

ふろ 使いかた 台所

こんなとき

故障かな

# ぬるく

湯はりをするとき設定した温度・湯量を約1℃下げるために必要な量の水が入ります。(最大で約20L、自動で停止)

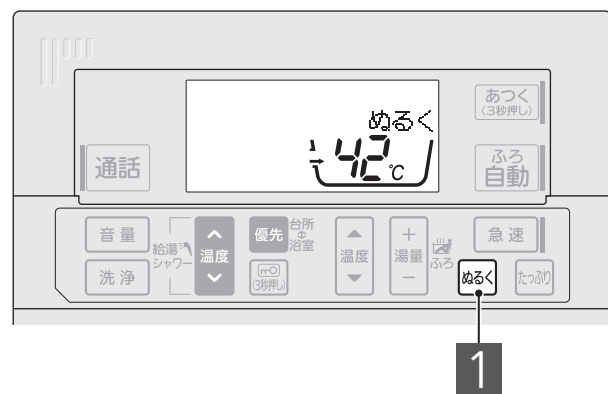

**1** **ぬるく** を押す

- 浴槽アダプターから水が出ます。

動作中の表示

ぬるくを開始します  
水をたします

■途中でやめるとき：もう一度ぬるくスイッチを押す

# 給湯温度設定

給湯温度(蛇口・シャワーへ行くお湯の温度)は、「優先」表示のあるリモコンで設定できます。

※浴室リモコンか台所リモコンのどちらか一方で給湯温度変更をできるようにすることを、そのリモコンに「優先権」を与えていると呼んでいます。例えば、浴室でシャワーを浴びているときに台所リモコンで蛇口のお湯を熱くすると、熱いお湯が出る可能性があります。この場合は、台所リモコンでの温度変更を禁止させるため、浴室リモコンに「優先権」を与えてください。

●設定範囲

35℃～48℃(1℃刻み) / 50℃ / 60℃  
工場出荷時は50℃



- 1** 浴室リモコンの **優先** を押す 給湯温度を変更できます
  - 押すごとに、優先権が移ります。
- 2** 優先権のあるリモコンの給湯温度スイッチで **温度を設定する** 給湯温度が50℃に変更されました
  - ▲…温度が上がる
  - ▼…温度が下がる

**ポイント**

- 工場出荷時は浴室リモコンに優先権があります。
- リモコンに「優先権」がなくなったときは警告音が鳴ります。一方、優先権を持ったリモコンは音声でお知らせします。給湯温度の表示を確認し、お湯を使用してください。
- 優先権を台所リモコンから浴室リモコンに変更した場合、給湯温度は、以前に浴室リモコンで設定された温度となります。一方、優先権を浴室リモコンから台所リモコンに変更した場合、給湯温度は変わりません。
- 給湯温度を50℃以上に設定した場合、リモコンに「高温注意」が表示されます。60℃に設定した場合は各リモコンから警告音が鳴り、音声ガイダンスも流れます。
- 冬場など、お湯がぬるい場合は、給湯温度設定を上げてください。
- サーモスタット付湯水混合栓の場合は、給湯温度設定を使用するお湯の温度より10℃以上高くしてください。また、シャワー出湯量が少ない場合は、給湯温度設定を60℃にし、水と混ぜてご使用ください。

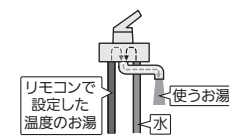

# 時計合わせ

リモコンの時刻を正確な時刻に合わせてください。台所リモコンで設定します。

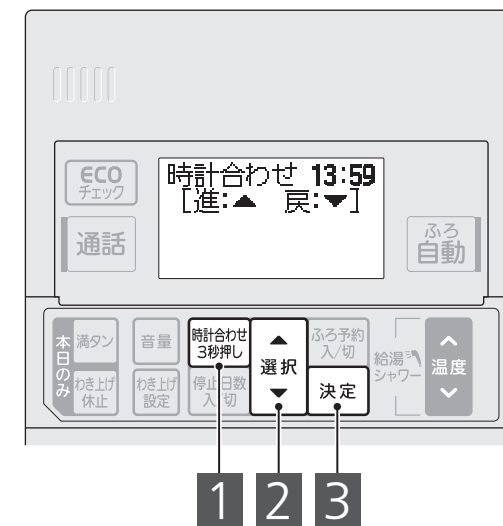

- 1** **時計合わせ 3秒押し** を3秒以上押す 時計合わせ 13:59 [進:▲ 戻:▼]
  - 時刻が点滅します。時計合わせ 13:59 [進:▲ 戻:▼]

↑交互表示

時計合わせ 13:59 [確定: 決定]
- 2** **選択** スイッチで時刻を合わせる 時計合わせ 14:00 [進:▲ 戻:▼]
  - ▲…1分間進む
  - ▼…1分間戻る
  - (押し続けると連続して変更)
- 3** **決定** を押す 時計が14:00に設定されました

**ポイント**

- 各スイッチ操作は約1分間以内に行なってください。
- 時刻は24時間表示です。昼の12時の場合は「12:00」を、夜の12時の場合は「0:00」を表示します。
- 時計の時刻は停電などにより若干変動します。
- 表示部に「00:00」が点滅している場合は、わき上げできませんので、上記手順2からの操作を行なって時刻を合わせてください。

ご使用の前に

ふろ 使いかた 台所

こんなとき

故障かな



# インターホン インターホンタイプ

各リモコン間でインターホンとして会話ができます。(最大約1分間)

例)浴室から呼び出す場合(台所からも呼び出せます。)



- 1 通話** を押す 呼出中
  - 呼出中が表示されます。
- 相手側のリモコンの呼出音が鳴り、ランプが点灯します。
- 通話中が表示されたら、そのまま通話できます。 通話中
- 通話音量を変えるときは、通話中に **音量** を押す
  - 押しごとに、音量が変わります。

標準 最大 最小
- 通話をやめるときはどちらかの **通話** を押す

- ポイント**
- リモコンに向かって約30cm程度の距離で話してください。(近すぎると相手側で聞き取りにくくなります。)
  - 周囲の環境や会話の仕方(声が小さいなど)によっては、通話が途切れる場合があります。(テレビはボリュームを下げるか消音にして)雑音のない環境で通話を行なってください。
  - 一度に両方のリモコンで話すとうまく会話できません。交互に会話してください。
  - 通話中は、スイッチを押してもブザー音や音声ガイダンスは出ません。
  - 通話スイッチを連続して押すと雑音が発生することがあります。

ご使用の前に

ふろ 使いかた 台所

こんなとき

故障かな

# わき上げ休止

当日のみ昼間のわき上げを停止することができます。当日もうお湯を使用しない場合に設定すると、昼間のわき上げを停止できます。残湯量表示(P20)や、お湯チェック(P21)を目安に、湯切れしないと思われる場合のみ設定することをおすすめします。

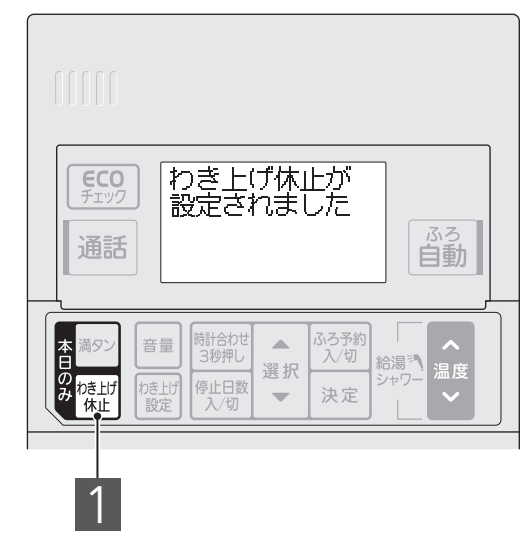

- 1 わき上げ休止** を押す
  - わき上げ休止が設定されました
  - 本日23時までわき上げしません
  - ※時間は電力契約モードによって異なります。

■解除するとき：もう一度わき上げ休止スイッチを押す

- ポイント**
- わき上げ休止は、満タンわき増しや停止日数が設定されたり、時刻や電力契約モードを変更したりすると、自動的に解除されます。
  - 夜間時間帯になると自動的に解除されます。  
注:夜間時間帯は地域や電力契約の内容によって異なります。
  - 夜間時間帯は操作できません。

ご使用の前に

ふろ 使いかた 台所

こんなとき

故障かな

# わき上げモード

給湯機のわき上げモードを決めるための設定です。

●設定範囲

わき上げモード	こんなときに
おまかせ	■おすすめ省エネモード 過去の使用湯量を学習し、最適なお湯の量を自動でわかします。
多め	■「おまかせ」ではお湯がたりないときに設定するモード 過去の使用湯量を学習し、「おまかせ」より多めにお湯をわかします。

※使用する分だけわき上げるモードもあります。(P26)

工場出荷時はおまかせ



- 1 わき上げ設定** を押す
  - 押しごとにモードが移動します。
  - おまかせに設定されました
  - 7~23時もわかすことがあります
  - ※時間は電力契約モードによって異なります。

- ポイント**
- お湯が不足しないように、昼間時間帯でもわき上げを行います。
  - お湯の使用量が少ないときは、ムダを防ぐため、満タンまでわき上げないことがあります。満タンにわき上げたい場合は、「多め」をご使用ください。
  - いつもより多めにお湯を使用する場合、昼間わき上げをしてもお湯がたりなくなることがあります。その場合は満タンわき増しをご利用ください。(P18)
  - 設置後2週間は、学習運転を行うため昼間のわき上げが多くなります。

●設定範囲

※使用する分だけわき上げるモードもあります。(P26)

# わき上げ停止日数

旅行などで数日間お湯を使用しないときに給湯機のわき上げを停止させ、電気代を節約できます。

## ●わき上げ停止日数の決めかた

例) 10月2日に出発し、5日に帰宅する3泊4日の旅行の場合  
帰宅日の朝からお湯を使用するための設定例

設定日	出発日(10月2日)	前日(10月1日)	選
設定日数	3日間	4日間	
	2日~4日の3日間停止	1日~4日の4日間停止	

注.前日に設定する場合は、出発日にお湯を使用できません。

## ●設定範囲

2~15日/長期停止

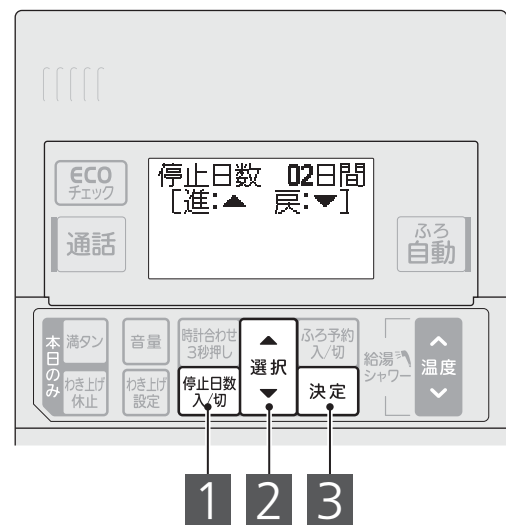

- 1 停止日数入/切を押す**  
停止日数 02日間 [進:▲ 戻:▼]  
↑交互表示  
停止日数 02日間 [確定:決定]
  - 2 選択スイッチで停止日数を設定する**  
● ▲…1日進む  
▼…1日戻る  
(押し続けると連続して変更)
  - 3 決定を押す**  
停止日数03日間が設定されました
- 解除するとき：もう一度停止日数スイッチを押す

- ポイント**
- 予定日より早く帰宅した場合は、満タンわき増しをご使用ください。
  - 機器を使用しないときは、P32にしたがって給湯機の水抜きをしてください。
  - 停止期間中に、ふろ予約、満タンわき増し、現在時刻、わき上げ休止を設定すると自動解除されます。
  - 「長期停止」とした場合、解除するまでわき上げません。
  - 長時間停電すると、停電復帰後に停止日数が解除されます。

# 満タンわき増し

お湯がたりなくならないように、減ってきたらそのつどお湯をわき上げる機能です。来客などでたくさんのお湯が必要なときに設定してください。



- 1 満タンを押す**  
● 「満タン」が表示され、満タンまでわき上げます。
  - 2 満タンになった後は、お湯を約100L(42℃換算)使うと、わき増しを開始します。**  
● わき増し中は「わき上げ中」が表示されます。
- 解除するとき：もう一度満タンスイッチを押す

- ポイント**
- 満タンわき増しは、一度設定すると、設定したその日は解除されるまで何回でもタンク全体のわき増しを行います。夜間時間帯になると自動的に解除されます。  
注.夜間時間帯は地域や電力契約の内容によって異なります。
  - わき上げ休止、停止日数が設定されると、自動的に解除されます。
  - 満タンわき増しは、時間帯にかかわらずタンク内をわき上げますので電気料金は割高になります。

# 音声ガイダンス

リモコンの音声ガイダンスの音量を変えたり、切ることができます。通話していない時に行なってください。

## ●設定範囲

消音/最小/標準/最大  
工場出荷時は標準、各リモコンごとに設定可能



- 1 音量を押す**  
● 現在設定されている声の大きさをお知らせします。
- 2 音量確認(手順1)後、約6秒間以内に音量を押す**  
● 押すごとに、声の大きさをお知らせします。

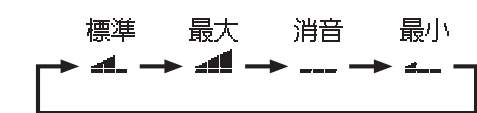

- ポイント**
- 通話中に音量スイッチを押すと、通話音量の変更となります。
  - 消音にしても、音量調節を知らせる音声やスイッチ操作音、警告音は消せません。

# ふろ予約

予約した時間に湯はりが完了します。

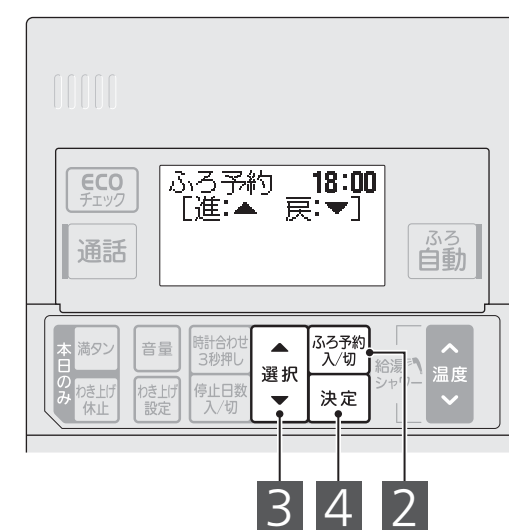

- 1 浴槽を確認する**  
①残った水を排水して、おふろの栓を閉じる  
②浴槽にふたをする
- 2 ふろ予約入/切を押す**  
● ご使用中のふろ予約時間が表示されます。  
工場出荷時は18:00
- 3 選択スイッチで予約時刻を設定する**  
● ▲…10分進む  
▼…10分戻る  
(押し続けると連続して変更)
- 4 決定を押す**  
予約が20:00に設定されました  
おふろの栓はしましたが
- 5 予約時刻になると湯はり完了し、表示が現在時刻に変わります。**

- 解除するとき：もう一度ふろ予約スイッチを押す
- ポイント**
- 各スイッチ操作は約1分間以内に行なってください。
  - 予約時刻直前に設定すると、予約時刻に湯はり完了しません。1時間以上前に設定してください。
  - 浴槽に残り湯がある状態でふろ予約をすると、予約時刻に湯はり完了しません。残り湯を排水してから設定してください。
  - 「ふろ予約」は、湯はりが終わると自動的に解除されますので、使用するごとに設定してください。
  - 「ふろ予約」中に停電があると、設定した時間に湯はり完了しない場合や、予約が解除される場合があります。

ご使用前の前に

ふろ 使いかた 台所

こんなとき

故障かな

ご使用前の前に

ふろ 使いかた 台所

こんなとき

故障かな

# お湯チェック

お湯の使用可能時間や、当日、過去、週平均の使用湯量<sup>※</sup>を表示させることができます。

<sup>※</sup>お湯の使用量(エネルギー)を42℃で換算した給湯使用可能時間、使用湯量で表示します。



■通常表示(時刻表示)へ戻るとき  
ECOチェック以外のスイッチを押す  
または上記手順3に続けてECOチェックスイッチを押す  
(スイッチを押さなくても、約1分間経過すると通常表示に戻ります。)

### ポイント

●給湯使用可能時間は目安です。湯はりや食器洗浄、シャワーを行うときは、下表を参考としてください。

主な給湯使用例	表示
浴槽湯はり	約15分以上
食器洗浄・洗面給湯	約15分以上
シャワー給湯(1回分)	約10分以上

■試算条件(当社想定)  
タンク内温度:80℃、給水温度:5℃、湯はり温度:42℃、給湯温度:42℃、流量:12L/分、  
ふる湯量:180L、食器洗浄・洗面給湯:150L、シャワー給湯(1回分):80L、  
ふる配管(架橋ポリエチレン配管):13A、5m5曲がり  
<sup>※</sup>使用湯量の目安は、浴槽の大きさ、お湯の使い方などによって変わります。

ご使用の前に

ふろ 使いかた 台所

こんなとき

故障かな

# ECOチェック

お湯の使用状況に対してのわき上げ診断・CO<sub>2</sub>削減量を表示します。



■通常表示(時刻表示)へ戻るとき  
ECOチェック以外のスイッチを押す  
または上記手順2に続けてECOチェックスイッチを押す  
(スイッチを押さなくても、約1分間経過すると通常表示に戻ります。)

### ポイント

- 使用湯量モード設定時は、診断できません。(P26)
- わき上げ診断は過去1週間のお湯の使用状況に基づき行なっています。設置後1週間が過ぎるまでは「学習中」と表示されます。
- CO<sub>2</sub>削減量は過去1週間の積算値です。
- CO<sub>2</sub>削減量は目安です。下表のとおりのお湯の使用湯量モード(P26)で学習運転をさせなかったとき、「おまかせ」「多め」(わき上げモード)により過去の使用湯量を学習し最適なお湯の量をわかったときを比べて消費電力削減量を推測し、消費電力削減量1kWあたりのCO<sub>2</sub>削減量を0.4kg/kWhで換算することによって算出しています。

タンク容量	使用湯量モード
370L	750L
460L	850L

# 残湯量表示

タンク内の残湯量(45℃以上のお湯の量)をリモコンに表示します。お湯が少なくなったときは、満タンわき増しを使用してください。

残湯量表示	満タンの状態	約3/4	約1/2	注1	注2
460L機種	330L以上(ほぼ満タン)	330L ~ 250L	250L ~ 150L	150L ~ 0L	残湯なし(湯切れ)
370L機種	290L以上(ほぼ満タン)	290L ~ 220L	220L ~ 150L		
ふる機能の制約	ふる自動 高温さし湯 たっぷり	使用可(※)			使用不可
	ぬるく	使用可			

※使用状況によっては湯量がたりなくなり、動作が途中で停止する場合があります。

注1. 50L未満になると残湯メモリが点滅し、残り使用可能時間が表示されます。



注2. 本日の使用湯量が表示されます。

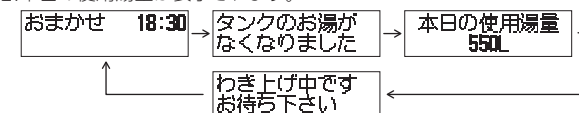

### ポイント

- 残湯量表示の「」は45℃以上のお湯を表しています。表示が消えてもタンク内に残っている45℃未満のお湯は使用できます。
- 通常、わき上げ終了後、お湯を使用するまで残湯量表示は変わりません。ただし、自然放熱などで、タンク内のお湯の温度が下がると、お湯を使わなくても表示が変わることがあります。
- タンク内のお湯の温度が下がっているときや湯はりなどで、お湯をたくさん使用する場合は、一度に複数個の残湯量表示が減ることがあります。
- 残湯量表示が4つ点灯していても、わき上げをすることができます。
- 設置直後など、1度もわき上げが完了していない場合は、お湯の増加とともに以下のように表示がかわります。

残湯量表示	残湯なし	点滅	50L未満	50L ~ 150L	150L ~ 250L	250L ~ 330L	330L以上(ほぼ満タン)
お湯の量	残湯なし	点滅	50L未満	50L ~ 150L	150L ~ 250L	250L ~ 330L	330L以上(ほぼ満タン)

※460L機種の場合

### 朝、リモコンの残湯量ゲージが満タンにならない場合について

●この給湯機は、過去のお湯の使用量を『学習』し、最適な湯量を自動でわかします。お湯の使用量が少なくなると、不要なわき上げを防ぐため、タンク全量をわき上げない場合があります。「満タン」表示にしたい場合は、「多め」に設定してください。

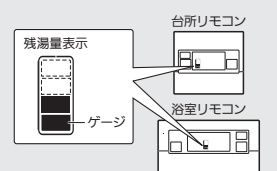

# チャイルドロック

誤操作防止のため、通話以外のスイッチ操作をできなくします。

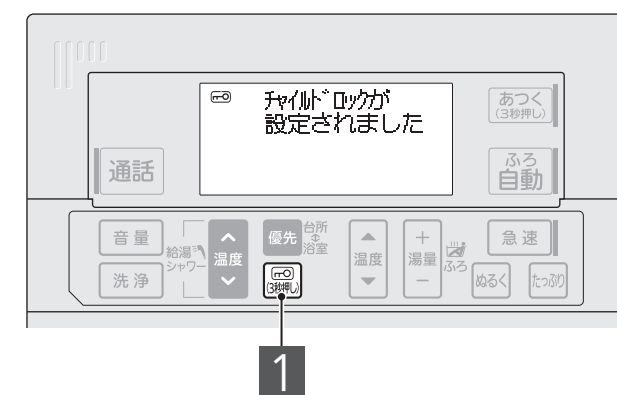

1. を3秒以上押し **チャイルドロックが設定されました**  
●画面に マークが表示されます。

■解除するとき：チャイルドロックを3秒以上押し

### ポイント

- チャイルドロック中でも通話、呼出はできます。
- チャイルドロックは浴室リモコンのみ設定可能です。
- チャイルドロック中でも台所リモコン、サブリモコンの操作は可能です。

故障かな

ご使用の前に

ふろ 使いかた 台所

こんなとき

故障かな

# 浴室リモコン スマート機能

## 1.高温さし湯の量

「高温さし湯量」を変更できます。

### ●設定範囲

50L : 約50Lのお湯が出ます。  
+2℃ : お湯をたして、設定温度より約2℃熱くします。  
工場出荷時は+2℃



- 湯量 **-** を3秒以上押す  
1. 高温さし湯量 【2℃】  
ご使用中の設定
- ふろ温度スイッチで50L / +2℃を決める  
1. 高温さし湯量 【50L】  
変更後の設定

■通常表示(時刻表示)へ戻すとき : **[-]** を押す  
(スイッチを押さなくても、約1分間経過すると通常表示に戻ります。)

## 2.湯切れ報知音

お湯が少なくなったとき、または、お湯がなくなったときに報知音・アナウンスを鳴らしてお知らせします。

### ●設定範囲

入 : 報知音あり / 切 : 報知音なし  
工場出荷時は入



- 湯量 **-** を3秒以上押す  
1. 高温さし湯量 【2℃】  
ご使用中の設定
- 給湯温度スイッチ **▲** で「2.湯切れ報知音」を選ぶ  
2. 湯切れ報知音 【入】  
ご使用中の設定
- ふろ温度スイッチで入/切を決める  
2. 湯切れ報知音 【切】  
変更後の設定

■通常表示(時刻表示)へ戻すとき : **[-]** を押す  
(スイッチを押さなくても、約1分間経過すると通常表示に戻ります。)

### ポイント

- 通常は「入」でご使用ください。
- 台所リモコンでも個別に湯切れ報知音の設定ができます。(P25)

## 3.自動消灯時間

浴室リモコンの画面を待機表示(時計のみ表示)させるまでの時間を変更できます。給湯機を使用しないまま設定時間が経過すると、画面が待機表示に切り替わります。

### ●設定範囲

4段階(1分/5分/10分/30分)  
工場出荷時は10分



- 湯量 **-** を3秒以上押す  
1. 高温さし湯量 【2℃】  
ご使用中の設定
- 給湯温度スイッチ **▲** で「3.自動消灯時間」を選ぶ  
3. 自動消灯時間 【10分】  
ご使用中の設定
- ふろ温度スイッチで時間を決める  
3. 自動消灯時間 【5分】  
変更後の設定

■通常表示(時刻表示)へ戻すとき : **[-]** を押す  
(スイッチを押さなくても、約1分間経過すると通常表示に戻ります。)

### ポイント

- 台所リモコンでも個別に自動消灯時間の設定ができます。(P25)
- 画面が消灯中でも以下の場合はバックライトが点灯し、画面が復帰します。

- ①スイッチ操作時  
(ふろ機能、インターホン、音声ガイダンス動作時を含む)
- ②シャワー・蛇口給湯時\*

※②の場合、待機表示と連動させずにバックライトが点灯しないように設定できます。  
4.バックライトモードを「モード2」に設定してください。

- 待機表示中でも給湯温度50℃または60℃設定時は「高温注意 給湯50℃」または「高温注意 給湯60℃」がスクロールします。

## 4.バックライトモード

バックライトの点灯/消灯の切り替え条件を3つのモードから選べます。

### ●設定範囲

モード1/モード2/モード3(下表参照)  
工場出荷時はモード1

### バックライト消灯・点灯条件

モード	消灯条件	点灯条件		
		スイッチ操作時	音声ガイダンス動作時	シャワー・蛇口給湯時
モード1	7.自動消灯時間と連動	○	○	○
モード2	—	○	○	×
モード3	—	常時点灯		



- 湯量 **-** を3秒以上押す  
1. 高温さし湯量 【2℃】  
ご使用中の設定
- 給湯温度スイッチ **▲** で「4.バックライトモード」を選ぶ  
4. バックライトモード 【モード1】  
ご使用中の設定
- ふろ温度スイッチでモードを決める  
4. バックライトモード 【モード2】  
変更後の設定

■通常表示(時刻表示)へ戻すとき : **[-]** を押す  
(スイッチを押さなくても、約1分間経過すると通常表示に戻ります。)

### ポイント

- 台所リモコンでも個別にバックライトモードの設定ができます。(P26)

ご使用の前に

ふろ 使いかた 台所

こんなとき

故障かな

ご使用の前に

ふろ 使いかた 台所

こんなとき

故障かな

### 5.アシスト湯はり

「アシスト湯はり」を設定できます。

アシスト湯はりとは…

湯はりにヒートポンプユニットでわき上げたお湯と、タンク内で貯湯されているお湯、水道からの水を混ぜて、リモコンで設定した湯はり温度のお湯を給湯することで、湯切れを予防しながら効率よく湯はりする機能です。

#### ●設定範囲

通常：アシスト湯はりあり／禁止：アシスト湯はりなし  
工場出荷時は通常



- 湯量「-」を3秒以上押す  
1. 高温さし湯量【2℃】
- 給湯温度スイッチ「▲」で「5.アシスト湯はり」を選ぶ  
5. アシスト湯はり【通常】  
ご使用中の設定  
● ▲…1つ進む  
▼…1つ戻る
- ふろ温度スイッチで通常／禁止を決める  
5. アシスト湯はり【禁止】  
変更後の設定  
● ▲…通常になる  
▼…禁止になる

■通常表示(時刻表示)へ戻すとき：「-」を押す  
(スイッチを押さなくても、約1分間経過すると通常表示に戻ります。)

#### ポイント

- 通常は「通常」でご使用ください。

## 台所リモコン スマート機能

### 1.タンク内温度 2.給湯使用量

現在のタンク内のお湯の温度や昨日の給湯使用量を表示させることができます。



- 決定を3秒以上押す  
1.タンク内温度【75℃】  
●タンク内温度が表示されます。
- 選択スイッチ「▲」で「2.給湯使用量」を選ぶ  
2. 給湯使用量【440L】  
●給湯使用量が表示されます。  
● ▲…1つ進む  
▼…1つ戻る

■通常表示(時刻表示)へ戻すとき：決定スイッチを押す  
(スイッチを押さなくても、約1分間経過すると通常表示に戻ります。)

#### ポイント

- お湯の使用量(エネルギー)を42℃で換算した給湯量で表示し、毎朝、夜間時間帯終了後に更新を行います。
- 表示されるお湯の使用量は、タンク内のお湯の使用量と異なります。例えば、昨日の給湯使用量表示が「240L」の場合、タンク内の熱いお湯と水を混ぜて240L(42℃換算)使用したことを表しています。

### 3.湯切れ報知音

お湯が少なくなったとき、または、お湯がなくなったときに報知音・アナウンスを鳴らしてお知らせします。

#### ●設定範囲

入：報知音あり／切：報知音なし  
工場出荷時は入



- 決定を3秒以上押す  
1.タンク内温度【75℃】
- 選択スイッチ「▲」で「3.湯切れ報知音」を選ぶ  
3. 湯切れ報知音【入】  
ご使用中の設定  
● ▲…1つ進む  
▼…1つ戻る
- 給湯温度スイッチで入／切を決める  
3. 湯切れ報知音【切】  
変更後の設定  
● ▲…入になる  
▼…切になる

■通常表示(時刻表示)へ戻すとき：決定スイッチを押す  
(スイッチを押さなくても、約1分間経過すると通常表示に戻ります。)

#### ポイント

- 通常は「入」でご使用ください。
- 浴室リモコンでも個別に湯切れ報知音の設定ができます。(P22)

### 4.自動消灯時間

台所リモコンの画面を待機表示(時計のみ表示)させるまでの時間を変更できます。給湯機を使用しないまま設定時間が経過すると、画面が待機表示に切り替わります。

#### ●設定範囲

4段階(1分/5分/10分/30分)  
工場出荷時は10分



- 決定を3秒以上押す  
1.タンク内温度【75℃】
- 選択スイッチ「▲」で「4.自動消灯時間」を選ぶ  
4. 自動消灯時間【10分】  
ご使用中の設定  
● ▲…1つ進む  
▼…1つ戻る
- 給湯温度スイッチで時間を決める  
4. 自動消灯時間【5分】  
変更後の設定  
● ▲…時間が増える  
▼…時間が減る

■通常表示(時刻表示)へ戻すとき：決定スイッチを押す  
(スイッチを押さなくても、約1分間経過すると通常表示に戻ります。)

#### ポイント

- 浴室リモコンでも個別に自動消灯時間の設定ができます。(P23)
- 画面が消灯中でも以下の場合はバックライトが点灯し、画面が復帰します。

- ①スイッチ操作時(ふろ自動、インターホン、音声ガイダンス動作時を含む)
- ②シャワー・蛇口給湯時\*

※②の場合、待機表示と連動させずにバックライトが点灯しないように設定できます。  
5.バックライトモードを「モード2」に設定してください。

- 待機表示中でも給湯温度50℃または60℃設定時は「高温注意 給湯50℃」または「高温注意 給湯60℃」がスクロールします。

使用の前に

ふろ 使いかた 台所

こんなとき

故障かな

使用の前に

ふろ 使いかた 台所

こんなとき

故障かな

### 5.バックライトモード

バックライトの点灯/消灯の切り替え条件を3つのモードから選べます。

#### ●設定範囲

モード1/モード2/モード3(下表参照)  
工場出荷時はモード1

バックライト消灯・点灯条件

モード	消灯条件	点灯条件		
		スイッチ操作時	音声ガイド動作時	シャワー・蛇口給湯時
モード1	5.自動消灯	○	○	○
モード2	時間と連動	○	○	×
モード3	—	常時点灯		

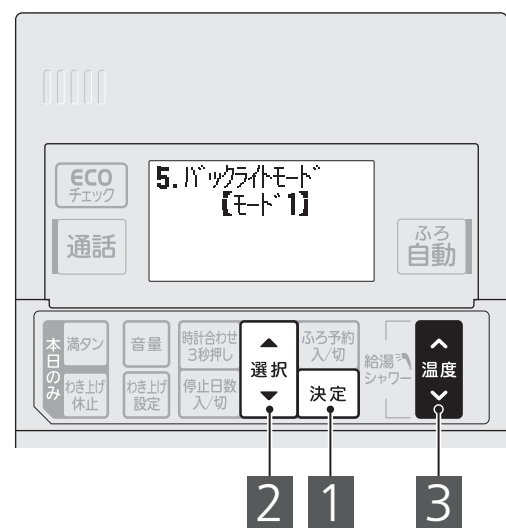

- 決定** を3秒以上押す  
1.タンク内温度【75℃】
- 選択スイッチ「▲」で「5.バックライトモード」を選ぶ  
5.バックライトモード【モード1】  
ご使用中の設定  
● ▲…1つ進む ▼…1つ戻る
- 給湯温度スイッチでモードを決める  
5.バックライトモード【モード2】  
変更後の設定  
● ▲…モードが1つ進む ▼…モードが1つ戻る

■通常表示(時刻表示)へ戻るとき：決定スイッチを押す  
(スイッチを押さなくても、約1分間経過すると通常表示に戻ります。)

#### ポイント

●浴室リモコンでも個別にバックライトモードの設定ができます。(P23)

## 注水洗浄

おふろの排水時に、毎回行うことをおすすめします。

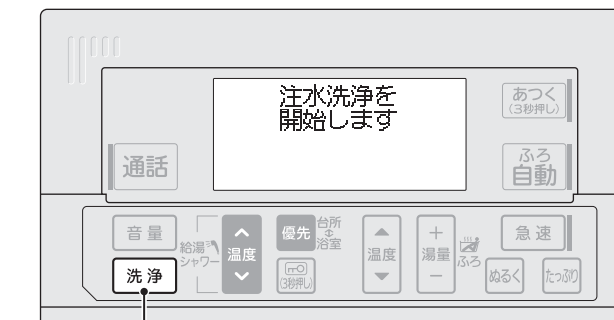

- おふろのお湯を排水し、**洗浄** を押す  
注水洗浄を開始します  
●浴槽アダプターから約8Lの水が出ます。(自動で停止)

### 6.使用湯量モード

お客さまが使用する分だけ設定し、わき上げることができます。

#### ●設定範囲

入(200L~1000L<sup>※</sup>、50L刻み)/切  
工場出荷時は切  
注.設定湯量の上限はタンク容量によって異なります。  
タンク容量370L機種は800L、460L機種は1000Lです。



- 決定** を3秒以上押す  
1.タンク内温度【75℃】
- 選択スイッチ「▲」で「6.使用湯量モード」を選ぶ  
6.使用湯量モード【切】  
ご使用中の設定  
● ▲…1つ進む ▼…1つ戻る
- 給湯温度スイッチで入/切を決める  
6.使用湯量モード【入】  
使用湯量の設定は決定押して下さい  
● ▲…入になる ▼…切になる
- 決定** を押す  
6-1.使用湯量【750L】
- 給湯温度スイッチで湯量を決める  
6-1.使用湯量【700L】  
● ▲…50L増える ▼…50L減る  
● わき上げモード表示位置に設定湯量が表示されます。

■通常表示(時刻表示)へ戻るとき：決定スイッチを押す  
(スイッチを押さなくても、約1分間経過すると通常表示に戻ります。)

#### ポイント

- お湯チェックの使用湯量を参考に少し多めの湯量を設定してください。(P21)
- 設定湯量は、蛇口やシャワーで使う湯量の目安です。
- 前日の残り湯や放熱などの影響により、設定湯量分のお湯が使えないことがあります。残湯量表示を確認してお湯をご使用ください。
- わき上げモードを「おまかせ」「多め」に戻すときはP17を参照してください。使用湯量モードを「切」にする方法でも、以前設定していたわき上げモード(「おまかせ」または「多め」)に戻ります。
- お湯が不足しないように、昼間時間帯でもわき上げを行います。

### 7.電力契約モード

#### ●設定範囲

EP01~EP10(下表参照)  
工場出荷時はEP01

電力契約モードの内容(平成23年10月現在)

EP01	●東京電力:電化上手 ●関西電力:はぴeタイム、はぴeプラン ●沖縄電力:Eeらいふ
EP02	●中部電力:エライブラン
EP03	●中国電力:ファミリータイム
EP04	●北海道電力:eタイム3 ●北陸電力:エルフナイト10プラス ●九州電力:電化deナイト
EP05	●東北電力:やりくりナイト8 ●東京電力:おトクなナイト8 ●北陸電力:エルフナイト8 ●中部電力:タイムプラン ●関西電力:時間帯別電灯 ●四国電力:電化Deナイト、得トクナイト ●九州電力:時間帯別電灯[8時間型] ●沖縄電力:時間帯別電灯
EP06	●東北電力:やりくりナイト10、やりくりナイトS ●東京電力:おトクなナイト10 ●北陸電力:エルフナイト10 ●九州電力:よかナイト10
EP07	●中国電力:エコノミーナイト
EP08	●北海道電力:ドリーム8、ドリーム8エコ(A:夜間時間帯22時~6時)
EP09	●北海道電力:ドリーム8、ドリーム8エコ(B:夜間時間帯23時~7時)
EP10	●北海道電力:ドリーム8、ドリーム8エコ(C:夜間時間帯24時~8時)



- 決定** を3秒以上押す  
1.タンク内温度【75℃】
- 選択スイッチ「▲」で「7.電力契約モード」を選ぶ  
7.電力契約モード【EP01】  
工場出荷時の設定  
● ▲…1つ進む ▼…1つ戻る
- 給湯温度スイッチでモードを決める  
7.電力契約モード【EP03】  
変更後の設定  
● ▲…1つ進む ▼…1つ戻る

■通常表示(時刻表示)へ戻るとき：決定スイッチを押す  
(スイッチを押さなくても、約1分間経過すると通常表示に戻ります。)

# お手入れと点検

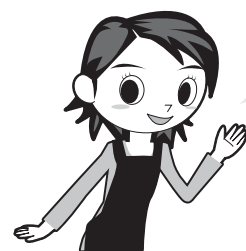

●安全・快適にお使いいただくため、定期的に行なってください。

点検時に異常がある場合は、給水配管専用止水栓を閉じ、漏電遮断器の電源レバーを「切」にして据付工事店(販売店)へご連絡ください。

ご使用の前に

ふろ 使いかた 台所

こんなとき

故障かな

## 逃し弁

水漏れ点検と動作点検を行います。わき上げをしていないときに行なってください。

頻度：年に2~3回程度

### 1 動作点検

逃し弁操作窓を開けて、逃し弁のレバーを手前に起こし、排水口から水(お湯)が出ることを確認する

### 2 逃し弁のレバーを戻す

### 3 水漏れ点検

排水口から水(お湯)が出ていないことを確認する

水(お湯)が出ている場合は逃し弁操作窓を開け、逃し弁のレバーを数回動かしてください。排水口が見えないときは、脚部カバーをはずしてください。(P9)

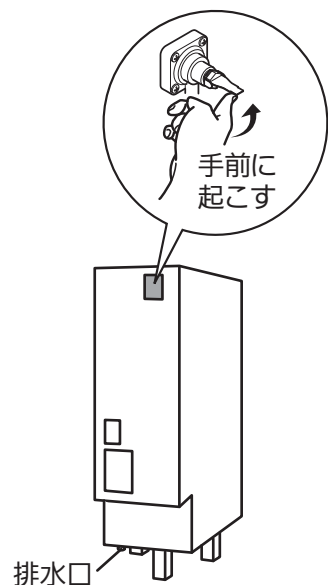

**警告** 点検時は、配管に手を触れない(やけどの原因)

**注意** 逃し弁の点検をする(タンク、配管破損・水漏れの原因)

## 漏電遮断器

電源供給中に行なってください。

頻度：年に2~3回程度

### 1 操作窓を開け、テストボタンを押す

電源レバーが「入」→「切」になれば正常です。

### 2 必ず電源レバーを上げ、「入」に戻す

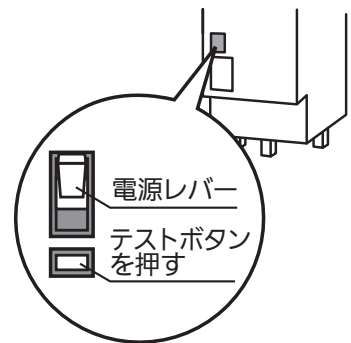

**警告** 漏電遮断器の動作を確認する(感電の原因)

## 配管の水漏れ 保温材破損

頻度：年に2~3回程度

配管の水漏れや保温材破損がないか点検します。破損している場合、配管が凍結し、本体や配管が破損することがあります。

### ポイント

●保温材の点検は、冬期前には必ず行ってください。

**注意** 配管を点検するマンションなど、中・高層住宅では水漏れが起きた場合、下層階に被害を及ぼすことがあります。

## 給水ストレーナのお手入れ

頻度：日常

お湯が出ない場合や湯はり時間が長い場合は、給水ストレーナのゴミを取り除いてください。

### 1 脚部カバーを外す(P9)

### 2 給水配管専用止水栓を閉じる

### 3 逃し弁操作窓を開けて、逃し弁のレバーを手前に起こす

### 4 給水ストレーナを外し、歯ブラシなどでゴミを取り除く

### 5 掃除が終わったら、給水ストレーナを取り付け、逃し弁のレバーを戻し、給水配管専用止水栓を開く

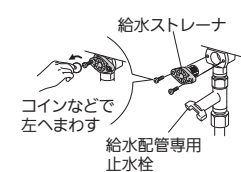

## 浴槽アダプター

頻度：日常

### 1 浴槽のお湯を排水した後に浴槽アダプターのカバーを水洗いする

### ポイント

●お手入れは、こまめに行なってください。  
●洗剤を使用する場合は、必ず中性洗剤を使用してください。(中性洗剤以外を使用すると故障の原因になります。)  
●浴槽アダプターのカバーを外さないでください。

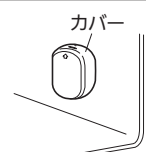

## 貯湯タンク

頻度：年に2~3回程度

タンクの下部にたまった汚れを排水します。わき上げをしていないときに行なってください。

### 1 脚部カバーを外す(P9)

### 2 給水配管専用止水栓を閉じる

### 3 逃し弁操作窓を開けて、逃し弁のレバーを手前に起こす

### 4 排水栓を約1~2分間開く

タンクの下部にたまった汚れを排水します。排水ホッパーから排水があふれないように排水栓を調整してください。

### 5 約1~2分間たったら、排水栓を閉じる

### 6 給水配管専用止水栓を開く

### 7 排水口から勢よく水が出たら、逃し弁のレバーを戻す

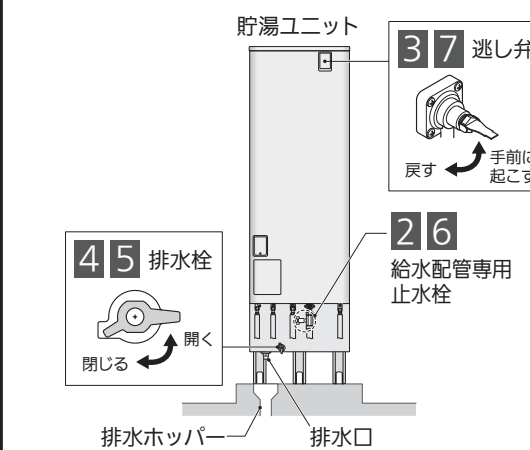

**警告** 排水時はお湯に手を触れない(やけどの原因)

# 定期点検(有料)

●給湯機を少しでも長くお使いいただくため、3年に1度定期点検(有料)を行なってください。

定期点検については、据付工事店(販売店)または「修理窓口(P39)」へご相談ください。点検の結果、部品交換が必要なものは、有料で交換します。  
●定期点検を怠ると家屋・家財などの損害に結びつく場合があります。



## 定期点検の主な内容

**据付状態** 設置面(万一、水漏れが生じた場合、床下や下層階への水の浸入を防止するために、排水・防水できているか)、配管状態、配管その他の保温処置、電気配線などの確認

**機能部品** 電気部品(配線、導通、動作の確認)、弁類(減圧弁、逃し弁)、給水用具(逆流防止装置)※などの点検及び消耗部品の交換  
※給水用具(逆流防止装置)に関しては、(社)日本水道協会発行の給水用具の維持管理指針に基づいて点検をします。

**清掃** タンク内の清掃(沈殿物の除去など)、給湯機のストレーナの掃除、機能部品の掃除

●長期間(10年程度)使用されている場合は、毎年定期点検をお受けください。

## 消耗部品について

下記部品の交換時は、当社別売部品をご指定ください。

- 減圧弁
- 電磁弁
- パッキン類
- 逃し弁
- 出湯切替弁
- 混合弁
- ポンプ

(使用水質によって3年程度で消耗・劣化しやすい場合があります。)

ご使用の前に

ふろ 使いかた 台所

こんなとき

故障かな

# 停電・断水時

停電・断水時は主に以下のことができます。

	給湯	ふろ機能	わき上げ
停電時	○(注)	×	×
断水時	×	×	○

(注)詳細は、下記 **ポイント** の「●停電中の給湯」を参照ください。

## ●停電したとき

この給湯機はメモリ機能がついていますのでお客さまが設定した「時刻」や「わき上げモード」などは記憶されています。ただし、時刻がずれることがありますので、必ず時刻を合わせ直してください。

- 停電終了後、リモコンの設定は停電前の設定に戻ります。
- わき上げ中に停電した場合は、停電終了後にわき上げを行います。

## ポイント

- 正確な時刻に合せていないと、電気料金が割高になる場合があります。
- 湯はり中の停電
  - 〈停電時間20分以内〉自動的に湯はりを再開します。
  - 〈停電時間20分を越えたとき〉浴槽の湯を全部抜いてから、再度、ふろ自動スイッチを押して湯はりを行なってください。
- 停電中の給湯

**警告** 停電時の給湯は、やけどに注意する

- 停電時はタンクにお湯があれば給湯できますが、温度調節ができないため、設定温度と異なる温度のお湯が蛇口から出ることがあります。高温のお湯が出る場合もありますので、やけどに注意してください。
- ふろ機能(湯はりなど)中に停電があると、設定温度と異なる低温のお湯が蛇口から出ることがあります。
- 混合水栓のハンドルは湯側を全開にして使用しないでください。

## ■断水したとき(水が濁る)

- 断水したときや近くで水道工事が行われるときは、給水配管専用止水栓を閉じてください。(閉じないと給湯機からのお湯が止まります。)閉じないでそのまま使用すると、濁った水で貯湯ユニットの給水ストレーナ部が目詰まりし、出湯量が減少したり、お湯が濁る原因になります。
- 断水時は蛇口の混合栓を水側にして、蛇口は開けないでください。
- 断水が復旧したら、蛇口の水側を開き、水の汚れがなくなったのを確認してから、給水配管専用止水栓を開いて使用を再開してください。

## ■給湯を止めるとき

湯水混合栓のパッキンの交換などで、給湯機からの給湯を止めるときは、水道の元栓と給水配管専用止水栓を閉じてください。

## ポイント

- パッキン交換などの作業を行う場合、一度、蛇口を開き、お湯が出なくなったことを確認してから作業を行なってください。

# 非常時の取水方法

タンクの水(お湯)を生活用水として利用できます。

**警告** 取水時は、やけどに注意する  
取水中、急に熱湯(最高90℃)が出る場合があります。

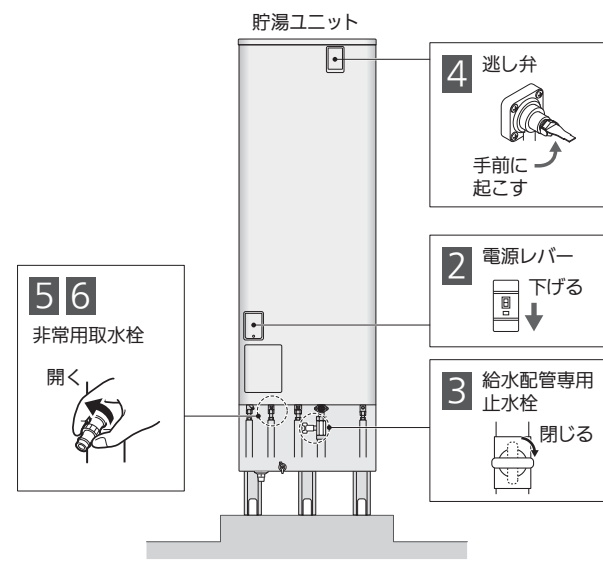

**1** 貯湯ユニットに脚部カバーがついている場合は脚部カバーの前面カバーを外す(外しかた: P.9)

**2** 貯湯ユニットの電源レバーを下げ、「切」にする

- 電気の供給を停止します。

**3** 給水配管専用止水栓を閉じる

- 貯湯ユニットへの給水を止めます。

**4** 貯湯ユニットの逃し弁操作窓を開け、逃し弁のレバーを手前に起こす

- タンクへ空気を取り入れます。

**5** 非常用取水栓を開く(1回転~1回転半まわす)

- タンクの水(お湯)を取り出します。バケツなどで受けます。

〈取水が終わったら〉

**6** 非常用取水栓を閉じ、手順1で外した脚部カバーを取り付ける

## ポイント

- 再び使用するとき、逃し弁のレバーを戻し、非常用取水栓が閉じていることを確認してから、「使いはじめ(準備 P.33)」を行なってください。(必ず機器を満水にしてからご使用ください。)

# 仕様、給湯機の基本原理

## ■仕様

		一般地向け	
システム	形名	SRT-HP37C6	SRT-HP46C6
	適用電力制度	季節別時間帯別電灯・時間帯別電灯(通電制御型)	
	定格電圧(周波数)	単相 200V(50-60Hz共用)	
	最大電流	16A	17A
	沸上げ温度範囲	約65℃~約90℃	
	冬期高温沸上げ温度	90℃	
ヒートポンプユニット	着霜期高温沸上げ温度	90℃	
	年間給湯効率(JIS) <sup>※1</sup> 注1	3.0	
	給水器具認証書番号	W009-20020-100	
	形名	SRT-HPU45A6	SRT-HPU60A6
	種類	屋外専用	
	設置可能最低外気温度	マイナス10℃	
貯湯ユニット	寸法(高さ×幅×奥行) <sup>※</sup> 配管カバー寸法	638×800(+70 <sup>※</sup> )×285(+16)mm	715×809(+70 <sup>※</sup> )×300(+16)mm
	質量	47kg	51kg
	中間期標準加熱能力/消費電力 <sup>※2</sup> ※3	4.5kW/1.01kW	6.0kW/1.34kW
	中間期標準運転電流 <sup>※3</sup>	5.5A	7.4A
	冬期高温加熱能力/消費電力 <sup>※1</sup> ※2※4	4.5kW/1.50kW	6.0kW/2.00kW
	運転音(中間期 <sup>※3</sup> /冬期 <sup>※4</sup> ) <sup>※6</sup>	38dB/43dB	42dB/45dB
	冷媒名/封入量	CO <sub>2</sub> (R744)/0.81kg	CO <sub>2</sub> (R744)/0.85kg
	設計圧力	高圧:14MPa/低圧:8.5MPa	
	形名	SRT-HPT37C6	SRT-HPT46C6
	タンク容量	370L	460L
貯湯ユニット	種類	屋外形	
	設置可能最低外気温度	マイナス10℃	
	寸法(高さ×幅×奥行)	1830×630×760mm	2170×630×760mm
	質量(満水時)	60kg(430kg)	69kg(529kg)
通常使用圧力/水側最高使用圧力	170kPa(減圧弁圧力)/193kPa(逃し弁圧力)		
制御用消費電力	0.004kW		
凍結防止ヒータ消費電力	0.036kW		

※1 低外気温度は除霜のため、加熱能力が低下することがあります。  
 ※2 沸上げ終了直前では、加熱能力が低下することがあります。  
 ※3 作動条件:外気温(乾球温度/湿球温度)16℃/12℃、水温17℃、沸上げ温度65℃  
 ※4 作動条件:外気温(乾球温度/湿球温度)7℃/6℃、水温9℃、沸上げ温度90℃  
 ※5 作動条件:外気温(乾球温度/湿球温度)-7℃/-8℃、水温5℃、沸上げ温度90℃  
 ※6 運転音はJIS C9220:2011に準拠し、反響音の少ない無響室で測定した数値です。実際に聴え付けた状態と測定すると、周囲の騒音や反響を受け、表示数値より大きくなるのが普通です。  
 ※7 昇出条件:沸上げモード「おまかせ」での着霜期給湯モード性能試験時の沸上げ温度70℃、冬期給湯モード性能試験時の沸上げ温度65℃  
 注1 年間給湯効率(JIS)は日本工業規格JIS C9220:2011に基づき、ヒートポンプ給湯機を運転した時の単位消費電力あたりの給湯熱量を表したものです。  
 年間給湯効率(JIS)=1年間で使用する給湯に係る熱量+1年間に必要な消費電力量  
 地域や運転モードの設定、ご使用状況等により異なります。  
 注2 夜間消費電力量比率(JIS C9220 冬期給湯モード性能試験条件時):80%  
 注3 給湯モード性能試験時の供給機の運転設定方法は、貯湯ユニットの前面カバーを開け、前面カバー裏の結線図内でご確認ください。  
 (必ず、電源ブレーカーを「切」にしてから前面カバーを開けてください。)  
 ただし、上記試験を行わない一般のお客さまは、前面カバーを開けないでください。

## ■給湯機の基本原理

### ①自動給水・押し上げ方式です

蛇口をひねると、タンク内のお湯は給水水圧によって押し上げられ、タンク上部の給湯口より給湯配管を通して自動的に採湯することができます。使用したお湯の分だけの水が、給水口より水道水圧を利用して自動的にタンクに供給されますので、タンク内は常にお湯(水)で満たされています。

### ②水は体積膨張します

水がお湯になると必ず体積膨張を起こし、約3%増加します。

例えば、370Lの温水器では、約11L分増えます。この増えた分を逃がす目的で逃し弁が取付けられます。わき上げ中に排水口からお湯が少しずつ排水されるのは、故障ではありません。正常な動作です。

### ③主に夜間に運転を行い、わき上げます

主に夜間時間帯にタンク内のお湯をわき上げます。(お湯の使用状況により、昼間時間帯でもわき上げを行います。)

### ④わき上げ中はヒートポンプユニットから運転音がします

運転中は運転音がします。また、ドレン口から少量の水が出る場合があります。

### ⑤タンク貯湯式です

わき上げたお湯をタンクに貯湯し、水を混合させて設定温度での給湯を行います。そのため、タンク内のお湯を使いすぎると湯切れすることがあります。

### ⑥換算湯量とは

給湯使用量などで表示されるお湯の使用量は42℃換算湯量です。タンク内のお湯の使用量と異なります。例えば、昨日の給湯使用量表示が「240L」の場合、タンク内の熱いお湯と水を混ぜて42℃のお湯を240L使用したことを表しています。

簡略計算式  

$$42℃換算湯量[L] = \text{タンク内使用湯量}[L] \times \frac{\text{タンク内温度}[℃] - \text{給水温度}[℃]}{42[℃] - \text{給水温度}[℃]}$$

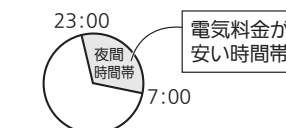
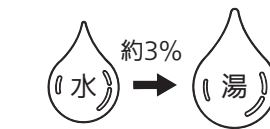
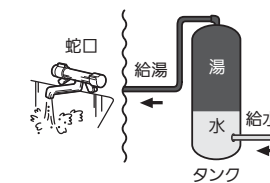

※ご契約の電力制度によって時間帯は異なります。

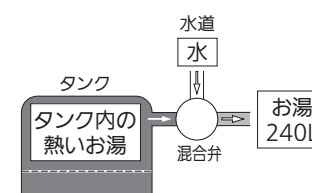

ご使用の前に

ふろ 使いかた 台所

こんなとき

故障かな

ご使用の前に

ふろ 使いかた 台所

こんなとき

故障かな



# 機器を使用しないとき

機器を使用しないときは、運転を止め給湯機の水を抜きます。また、凍結による不具合防止のため、給湯機の電源を切るときは、下記要領で水抜きを行なってください。

<b>警告</b>	●排水時は、やけどに注意する
<b>注意</b>	●凍結による機器破損を防ぐため、給湯機を使用しないときは、タンクの水を抜く ●タンクのお湯を排水口から直接排水しない

## 1 準備

- (1) 前日からタンクのお湯を抜くことがわかっている場合は、前日にわき上げ停止日数を「2日」に設定し、わき上げを停止しておく(P18)
- (2) ヒートポンプユニットの配管カバーを外す(P8)
- (3) 貯湯ユニットに脚部カバーがついている場合は、脚部カバーの前面カバーも外す(P9)

## 2 タンク内のお湯を水にする

- 湯水混合栓(例えば台所など)を開き、熱いお湯が出なくなるまでお湯を出します。熱いお湯が出なくなったら閉じてください。

## 3 機器のエア抜き運転を行う

- (1) 台所リモコンの選択スイッチ「▲」「▼」を同時に3秒以上押す
  - エア抜き運転中はリモコンに「エア抜き」が表示されます。

## 4 エア抜き中に電源を切る

- (1) 貯湯ユニットの電源レバーを「切」にする

## 5 貯湯ユニット内の水を排水する

- (1) 給水配管専用止水栓(5)を閉じる
- (2) 逃し弁操作窓を開け、逃し弁のレバーを手前に起こす
- (3) 排水栓(4)を開く
  - タンクの水(お湯)が抜けるまでに約1時間かかります。
  - 排水ホッパーから排水があふれないように調整してください。
  - 排水直後に逃し弁のレバーを戻さないでください。

## 6 排水後、機器(配管)の水抜きをする

- (1) ヒートポンプユニットの水抜き栓(1)(2)を開く
- (2) 貯湯ユニットの水抜き栓(1)~(3)を開く
- (3) 貯湯ユニットの給水ストレーナ(6)を外し、逆止弁の解除ボタンを押す
  - 容器などで受けて排水します。
  - 水(お湯)が飛び散る場合がありますので、ご注意ください。
  - 確実に抜かないと凍結により機器が破損したり、エラーが表示される場合があります。

## 7 水抜き完了後の処置

- (1) 水抜き完了後、1時間程度放置してから水抜き栓、排水栓、逃し弁を閉じ、給水ストレーナを取り付ける
- (2) 手順1(2)(3)で外した配管カバー、脚部カバーを取り付ける

### ポイント

- 再び使用するとき、排水栓、水抜き栓が閉じていることを確認してから、「使いはじめ(準備) P33」を行なってください。

### 逃し弁、電源レバー取付位置

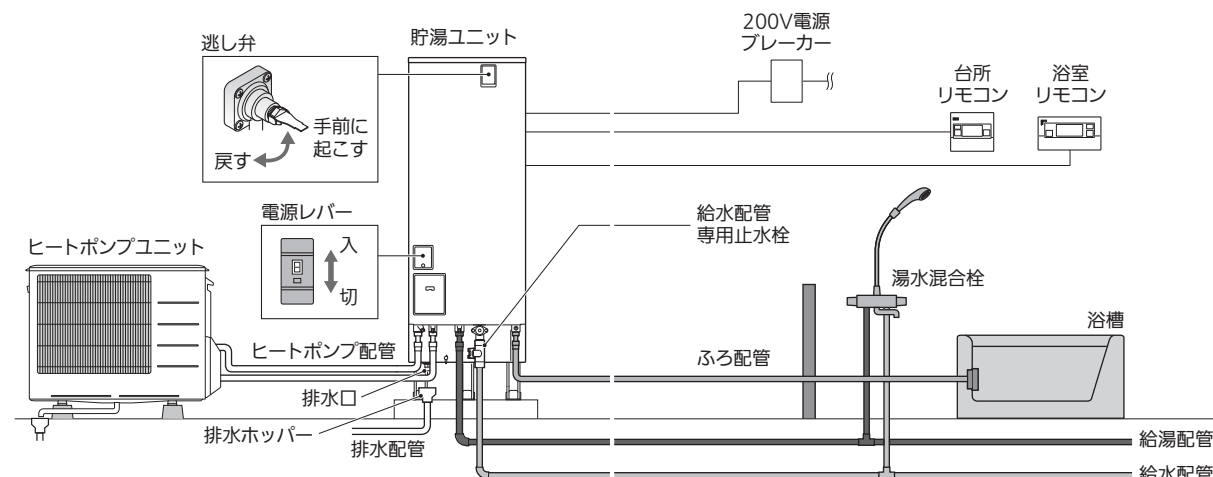

### 水抜き栓、排水栓、給水ストレーナ、給水配管専用止水栓の取付位置

#### ヒートポンプユニット

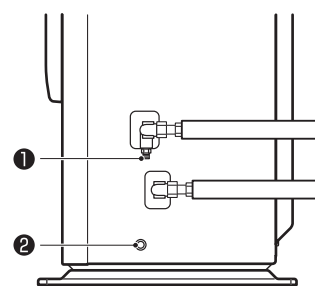

#### 水抜き栓の操作

- 1 B側水抜き栓
- 2 水熱交換器水抜き栓

※水抜き栓を開くときは①→②の順に開いてください。

#### 貯湯ユニット

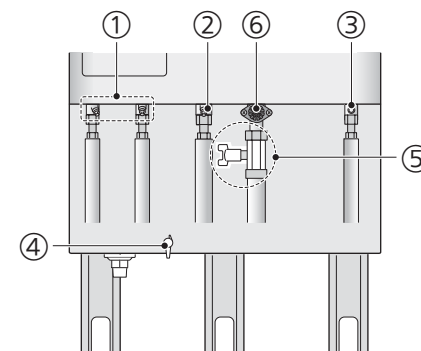

#### 水抜き栓の操作

- 1 ヒートポンプ配管用
- 2 給湯配管用
- 3 ふろ配管用

#### 排水栓、給水配管専用止水栓の操作

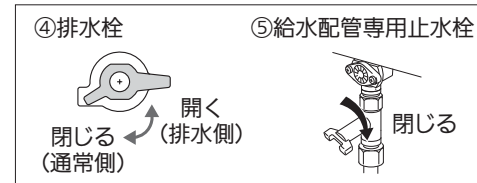

#### ⑥給水ストレーナの外しかた/逆止弁の解除方法

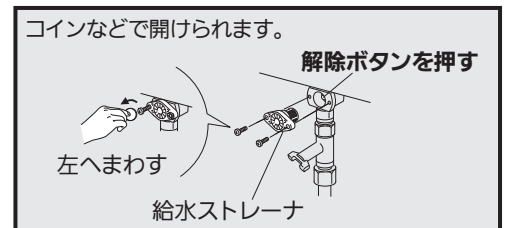

※凍結による機器破損を防ぐため、確実に解除ボタンを押してください。

### エア抜き運転

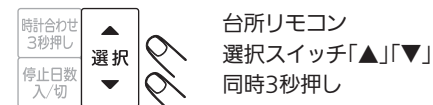

台所リモコン  
選択スイッチ「▲」「▼」  
同時3秒押し

# 使いはじめ(準備)

タンクの水抜きを行なった場合、下記の手順で給湯機の使用を再開します。またタンクの水抜きをせずに1カ月以上お湯を使用しなかった場合は、給湯機の水抜き(P32)をしてから次の手順を行なってください。

※給湯機を初めてご使用になる場合など、方法がわからないときは、据付工事店(販売店)へご相談ください。

## 1 以下のことを確認する

- 貯湯ユニットの電源レバー: 「切」
- 給湯機の水抜き栓、排水栓、給水ストレーナ: 「閉」
- すべての蛇口(湯水混合栓): 「閉」

## 2 貯湯ユニットの設定準備をする

- (1) 200V電源ブレーカーを「入」にする
- (2) 電源レバーを「入」にし、約30秒間「入」にした後、「切」にする
- (3) 200V電源ブレーカーを「切」にする

## 3 機器を満水にする

- (1) 逃し弁操作窓を開け、逃し弁のレバーを手前に起こす
- (2) 給水配管専用止水栓を開き、貯湯ユニットへ給水する
- (3) 機器が満水になると、貯湯ユニットの排水口から水が出ます(満水までの目安: 約30分)
- (4) 満水確認後、逃し弁のレバーを戻す
  - 満水にしてから電源を入れてください。また、満水になるまで蛇口(湯水混合栓)は開けないでください。故障の原因となります。
  - 給水中は排水口から少量の水が出ますが故障ではありません。

## 4 電源を入れる

- (1) 200V電源ブレーカーを「入」にする
- (2) 電源レバーを上げ、「入」にする
  - 電源を入れると、昼間でもわき上げを開始します。

## 5 機器のエア抜き運転を行う

- (1) 台所リモコンの選択スイッチ「▲」「▼」を同時に3秒以上押す
  - エア抜き運転中は、台所リモコンに「エア抜き」が表示されます。10分後に自動で停止します。
  - エア抜き運転を途中で終了させる場合は、手順1(「▲」「▼」同時3秒押し)を行なってください。
  - 初期のみ、電源を入れる(4項)と、自動でエア抜きを行います。
- (2) エア抜き終了後、タンク上部のエアを抜くため、逃し弁のレバーを約1分前を起こす(1分後、レバーを戻す)

## 6 リモコンの時刻を確認する

- その他の設定(給湯温度、湯はり温度、湯はり湯量など)も工場出荷時状態に戻っていることがありますので、確認してください。
- 初めてご使用の場合は電力モードを確認し、合っていない場合は、ご契約の電力制度に合わせてください。(P27)

## 7 お湯を使う

- 約8時間で満タンまでわき上がります。
- やけど防止のため、湯水混合栓の温度調節つまみを「低」側にしてから給湯つまみを開き、適温に調整してお湯を使用します。

### 警告

使いはじめは、やけどに注意する  
特に朝の使いはじめは、空気の混ざった熱湯が飛び散る場合があります。

# 故障かな?と思ったら

以下にしたがって処置をしても異常がある場合は、お買い上げの販売店または当社修理窓口へご相談ください。

直らないときは、  
お買い上げの販売店または  
修理窓口(P39)へ。



ご使用の前に

ふろ  
使いかた  
台所

こんなとき

故障かな

お湯関係	
蛇口や浴槽のお湯・水に関する内容です。	
症状	処置・確認事項
お湯がたりない	<ul style="list-style-type: none"> <li>お湯をたくさん使用した場合は、<b>満タンわき増し(P18)</b>をご利用ください。</li> <li><b>わき上げ休止(P17)</b>を設定している場合は、わき上げ休止を解除してください。</li> <li>わき上げをしていないときに、排水口から水(お湯)が出ている場合は逃し弁の点検を行なってください。(P28)</li> </ul>
蛇口のお湯の温度が低い、水が出る	<ul style="list-style-type: none"> <li>配管の放熱によって、温度が低くなる場合があります。</li> <li>湯切れしている場合、お湯は出ません。お湯がわくまでしばらくお待ちください。</li> <li>タンク内の温度が低いときは、給湯温度より低い温度のお湯が出ることがあります。</li> <li>混合水栓で水と混合されている場合は、給湯温度よりも低くなります。</li> <li>蛇口の開き方が少ないと、残湯があってもお湯が出ない場合があります。リモコン画面の「給湯マーク」を確認してください。(P7)</li> <li>ふろ機能(湯はりなど)中に停電があると、設定温度と異なる低温のお湯が蛇口から出ることがあります。</li> </ul>
お湯から油が出る、臭い	<ul style="list-style-type: none"> <li>配管工事のときの油や臭いがお湯に混ざって出る場合がありますが、しばらくすると消えます。気になる場合はタンク内の湯を入れかえてください。(P32)</li> </ul>
残り湯が臭う	<ul style="list-style-type: none"> <li>残り湯をご使用になる場合、浴槽のお湯が臭うことがあります。衛生面上、毎回お湯を入れかえることをおすすめします。</li> </ul>
浴槽に青い線がつく	<ul style="list-style-type: none"> <li>湯あかと銅配管等から溶出した銅イオンが反応して不溶性の青い銅石けんが付着したもので身体に害はありません。台所用の油汚れ専用洗剤をスポンジにつけてこすれば除去できます。こまめな清掃により湯あかがつかないようにすれば防止できます。</li> </ul>
水が青く見える	<ul style="list-style-type: none"> <li>光の波長の関係や浴槽の色などによって浴槽の水が青く見えることがあります。</li> </ul>
お湯・水が出ない	<ul style="list-style-type: none"> <li>給水配管専用止水栓が閉じている場合は、開いてください。</li> <li>断水時は、断水が終わるまで待ってください。</li> <li>配管凍結している場合は、混合水栓のハンドルを湯側にして解冻するのを待ちください。復帰しない場合は、給水配管専用止水栓を閉じて据付工事店(販売店)へご連絡ください。</li> <li>給水ストレーナにゴミが詰まっている場合は、歯ブラシなどでゴミを取り除いてください。(P29)</li> </ul>
蛇口のお湯の温度が変動する	<ul style="list-style-type: none"> <li>給湯中に湯はり、たっぷり、ぬるく、高温さし湯をすると、温度が多少変動することがあります。</li> <li>蛇口の開閉などにより、リモコン画面の「給湯マーク」が点灯・消灯を繰り返しているときは、温度が変動することがあります。</li> </ul>
お湯がわからない	<ul style="list-style-type: none"> <li>200V電源ブレーカーまたは電源レバーが「切」になっている場合は、「入」にしてください。</li> <li><b>わき上げ休止(P17)</b>を設定している場合は、<b>わき上げ休止</b>を解除してください。</li> <li><b>わき上げ停止日数(P13)</b>を設定している場合は、<b>わき上げ停止日数</b>を解除してください。</li> <li><b>満タンわき増し</b>をご利用ください。(P18)</li> </ul>
お湯が白く濁って見える	<ul style="list-style-type: none"> <li>水中に溶け込んでいた空気が細かい泡となって出てくる現象です。少し時間をおくと消えます。</li> </ul>

給湯機	
貯湯ユニット、ヒートポンプユニットに関する内容です。	
症状	処置・確認事項
貯湯ユニット 排水口からお湯(水)が出ている	<ul style="list-style-type: none"> <li>わき上げ中は体積が増えた分のお湯が少しずつ排水されます。正常動作です。</li> <li>わき上げ中以外にお湯が出ている場合は、逃し弁の点検を行なってください。(P28)</li> </ul>
ヒートポンプユニット 昼間に動く	<ul style="list-style-type: none"> <li>お湯が不足しないように、昼間時間帯でもわき上げを行います。</li> <li>冬期はヒートポンプ配管の凍結防止のため、ヒートポンプユニットが動くことがあります。</li> <li>アシスト湯はり中は、ヒートポンプユニットが動きます。</li> </ul>
水が出ている	<ul style="list-style-type: none"> <li>運転中はドレン口から少量の水が出る場合があります。</li> <li>温度、湿度によって、機器の底面に結露することがあります。</li> </ul>
わき上げ休止、わき上げ停止日数設定中も動く	<ul style="list-style-type: none"> <li>外気温度が低下すると、凍結防止のための運転を行うことがあります。</li> <li>電力契約モード(P27)がお客さまの電力契約と合っていない場合は、設定し直してください。</li> </ul>
運転音がうるさい	<ul style="list-style-type: none"> <li>わき上げ中は運転音が出ます。冬期等の外気温度が低い環境では、運転音は大きくなる場合があります。</li> <li>外気温度が下がり、湿度が高いときは、自動霜取装置がはたらきますので、運転音が悪化する場合があります。</li> <li>フィンに付着した霜がファンにあたり、音が出る場合があります。</li> </ul>
運転/停止を繰り返す	<ul style="list-style-type: none"> <li>外気温度が低いときは、ヒートポンプユニットの熱交換器の除霜のためファンの運転/停止を繰り返します。</li> </ul>
夜間時間帯になってもすぐにわき上げしない	<ul style="list-style-type: none"> <li>給水水温が高い場合や残湯量が多い場合は、夜間時間帯になってもすぐにわき上げを行いません。夜間時間帯が終了する時刻にお湯がわき上がるよう調整しています。</li> <li>アシスト湯はり中は、リモコンに「わき上げ中」は表示されませんが、わき上げは行なっています。</li> </ul>

ご使用の前に

ふろ  
使いかた  
台所

こんなとき

故障かな

## 冬期に多い現象

●ヒートポンプユニットの運転音は大きくなる場合があります。



●ヒートポンプユニットのフィンに霜がつき、白くなる場合があります。また、付着した霜がファンにあたり、音が出る場合があります。

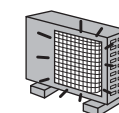

●配管からの放熱により、お湯を使っていないのに残湯量が減ったり、タンク内の温度が上がらないことがあります。





# 操作

リモコンの操作に関する内容です。

症状		処置・確認事項
ふろ自動	湯はりができない	<ul style="list-style-type: none"> <li>● 浴槽の排水栓が閉じているか、確認してください。</li> <li>● リモコンに「お湯がなくなりました」が表示されている場合は満タンわき増しをご利用ください。(P18)</li> <li>● 機器のエア抜き運転中は湯はりできません。</li> <li>● 断水時は湯はりできません。</li> </ul>
	湯はり時間が長い	<ul style="list-style-type: none"> <li>● 給水ストレーナにゴミが詰まっている場合は、歯ブラシなどでゴミを取り除いてください。(P29)</li> <li>● 湯はり中にシャワーや台所などでお湯を使うと長くなります。</li> <li>● 湯はり時間は、配管施工上の条件や水源水圧、蛇口などの使用状況により、多少変わることがあります。</li> </ul>
	湯はり温度が設定温度より低い	<ul style="list-style-type: none"> <li>● 湯はり温度は目安です。浴槽内の温度は配管や浴槽に熱をうばわれるため、それよりも少し下がることがあります。次回から湯はり温度を上げてください。</li> <li>● 冬期は特に浴槽のお湯が冷めやすいので、ふたをして湯はり温度を上げてください。</li> </ul>
	水位が安定しない(あふれる)	<ul style="list-style-type: none"> <li>● あふれる場合は浴槽の容量以上に設定されていないか確認してください。浴槽の容量に対して7~8割が適正量です。</li> <li>● 設定量を湯はりしますので、湯はり中に蛇口やシャワーからお湯をたすと、あふれることがあります。</li> <li>● 浴槽に残り湯があるときは、残り湯分だけお湯が増えます。残り湯を排水してから湯はりすることをおすすめします。</li> </ul>
高温さし湯	高温さし湯ができない	<ul style="list-style-type: none"> <li>● 湯はり中は使用できません。</li> <li>● リモコンに「お湯がなくなりました」が表示されると停止します。(満タンわき増しをご利用ください。)</li> <li>● 浴槽水位が浴槽アダプターより少ない場合は、使用できません。</li> <li>● あつくスイッチを3秒以上押し続けてください。</li> <li>● 機器のエア抜き運転中は使用できません。</li> </ul>
	中止しても機器が動作する	<ul style="list-style-type: none"> <li>● すぐには止まりません。配管内に残った熱いお湯を押し出すため、約8L~10Lのお湯が出ます。</li> </ul>
	温度が低い	<ul style="list-style-type: none"> <li>● タンク内の温度が低いときや配管などの条件によっては、設定より低い温度のお湯が出ることがあります。</li> <li>● シャワー等を使用しているときに高温さし湯を行うと、設定より低い温度になることがあります。</li> </ul>
ふろ予約	予約した時刻に湯はりが完了しない	<ul style="list-style-type: none"> <li>● 水源水圧の変動などにより、設定時刻に完了しない場合があります。</li> <li>● 湯はり中に、台所やシャワーなどでお湯を使用すると、設定時刻に完了しない場合があります。</li> <li>● 時刻が合っていないと、設定時刻に完了しません。時刻を合わせてください。(P15)</li> </ul>
満タンわき増し	スイッチを押してもわき上げをしない	<ul style="list-style-type: none"> <li>● タンク内が既にわき上がっている場合は、わき上げを行いません。</li> <li>● 満タンわき増しを設定するとお湯を約100L使用したとき自動的にわき上げを開始します。</li> <li>● アシスト湯はり中は、リモコンに「わき上げ中」は表示されませんが、わき上げは行なっています。</li> </ul>
給湯温度	変更できない	<ul style="list-style-type: none"> <li>● 浴室リモコンの優先スイッチを押してから、給湯温度を変更してください。(P15)</li> </ul>
音声ガイダンス	聞こえない	<ul style="list-style-type: none"> <li>● 音声ガイダンスの設定を「消音」以外の設定にしてください。(P19)</li> </ul>
インターホン	通話できない	<ul style="list-style-type: none"> <li>● 開始から1分間以上たっている場合は、もう一度通話スイッチを押してください。</li> <li>● 通話音量が聞こえにくい場合は、「標準」または「最大」にしてください。(P16)</li> <li>● リモコンに向かって話していない、またはリモコンに近づきすぎている場合は、適切な位置で通話してください。</li> <li>● 通話中に「ピー」という音が出る場合は、通話音量を下げてください。</li> </ul>
お湯チェック	日々の使用湯量に変化しないのに残湯量が減る	<ul style="list-style-type: none"> <li>● タンク残湯量はタンク内のお湯の温度や水温によって変わるため、使用湯量が同じでも残湯量表示の減り方は変わります。</li> </ul>

ご使用の前に

ふろ使いかた 台所

こんなとき

故障かな

タンク内温度表示

タンク内の温度が低い

- 以下のことを行うとタンク内の温度が上がらない場合があります。
  - ① わき上げ中にお湯を使用した場合
  - ② わき上げモードの設定をかえた場合(「おまかせ」→「多め」)
  - ③ 給水水温が低く、残湯量が少ない場合
  - ④ 配管からの放熱や外気温度が低い場合
  - ⑤ 使用量が少ない場合
- 学習によってタンク内の温度は変わるため、わき上げを行なっていれば正常です。



# リモコン

リモコンの画面(表示部)やブザー(報知音)に関する内容です。

症状		処置・確認事項
台所リモコン	屋間に「わき上げ中」が点灯する(屋間にわき上げる)	<ul style="list-style-type: none"> <li>● お湯が不足しないように、昼間時間帯でもわき上げを行います。</li> <li>● 凍結防止のためのわき上げを行なっています。</li> </ul>
	リモコンの表示が切り替わる	<ul style="list-style-type: none"> <li>● アシスト湯はり中は、リモコンの表示が切り替わります。</li> </ul>
台所・浴室リモコン	表示が消えている、時々点灯する	<ul style="list-style-type: none"> <li>● 給湯機を一定時間使用しない場合には画面が待機表示に切り替わります。(自動消灯時間：浴室リモコン P23、台所リモコン P25)</li> <li>● バックライトモードがモード1に設定されているときは、お湯を使用したときにバックライトが点灯します。(バックライトモード：浴室リモコン P23、台所リモコン P26)</li> </ul>
	お湯を使っていないのに残湯量が減る	<ul style="list-style-type: none"> <li>● 自然放熱などで、タンク内のお湯の温度が下がると、お湯を使わなくても残湯量が減ることがあります。</li> </ul>
	一度に複数個の残湯量表示が減る	<ul style="list-style-type: none"> <li>● タンク内のお湯の温度が下がっているときにお湯を使うと、一度に複数個の残湯量表示が減ることがあります。</li> <li>● 湯はりなどでたくさんお湯を使用する場合は、一度に複数個の残湯量表示が減ることがあります。</li> </ul>
	点灯しない	<ul style="list-style-type: none"> <li>● 漏電遮断器の電源レバーが「切」になっている場合は「入」にしてください。再度「切」になる場合は、そのまま据付工事店(販売店)へご連絡ください。</li> </ul>
	時刻が「00:00」で点滅する	<ul style="list-style-type: none"> <li>● 時刻を設定してください。(P15)</li> </ul>
	突然、リモコンのブザーが鳴る	<ul style="list-style-type: none"> <li>● 優先スイッチを押したときや給湯温度を60℃に変更したときは、リモコンの音声ガイダンスやブザーが鳴ります。</li> <li>● お湯の量が少なくなったとき、またはなくなったときに報知音が鳴ります。(リモコンのいずれかのスイッチを押すと、途中で報知音を止めることができます。)</li> </ul>
	表示が残像する	<ul style="list-style-type: none"> <li>● 低温環境下では、液晶の動作が鈍り、表示に残像が残る場合があります。</li> </ul>
消灯中に文字が流れている(スクロールする)	<ul style="list-style-type: none"> <li>● 待機表示中の給湯温度50℃または60℃設定時には「高温注意 給湯50℃」または「高温注意 給湯60℃」がスクロールします。</li> </ul>	
残湯量表示	「断水/配管凍結ではありませんか」と表示される	<ul style="list-style-type: none"> <li>● タンク内に水が無い場合は、タンクを満水にしてください。</li> <li>● 給水配管専用止水栓が閉じている場合は、開いてください。(P9)</li> <li>● 給水ストレーナにゴミが詰まっている場合は、歯ブラシなどでゴミを取り除いてください。(P29)</li> <li>● 断水時は、断水が終わるまで待ってください。</li> <li>● 配管凍結している場合は、解凍するのを待ちください。復帰しない場合は、給水配管専用止水栓を閉じて据付工事店(販売店)へご連絡ください。</li> </ul> <p>※お湯の使用をやめた後、いずれかのスイッチを押すとメッセージが消えます。</p>
	朝(夜間時間帯終了時)、「満タン」表示にならない	<ul style="list-style-type: none"> <li>● お湯の使用量が少ないときは、不要なわき上げを防ぐため、タンク全量をわき上げない場合があります。「満タン」表示にしたい場合は、「多め」に設定してください。</li> <li>● 夜間時間帯に湯を使用すると、「満タン」までわき上がらない場合があります。</li> </ul>

ご使用の前に

ふろ使いかた 台所

こんなとき

故障かな

# リモコンにエラーが表示されたら

リモコンにエラーが表示された場合は、下記にしたがって処置をしてください。  
処置をしても、なお異常がある場合は、お買い上げの販売店または「修理窓口 (P39)」へご相談ください。

表示	原因・処置
<b>U00</b>	<ul style="list-style-type: none"> <li>給湯機の給水口にお湯が供給されています。給湯機の給水口に水を供給してください。ソーラー温水器や給湯機が接続されている時は据付工事店(販売店)または「修理窓口」へご連絡ください。(P39)</li> <li>給水配管専用止水栓が閉じているときに湯側の蛇口を開きました。給水配管専用止水栓を開いてから、湯側の蛇口を開いてください。(P9)</li> <li>断水時や配管が凍結しているときに湯側の蛇口を開きました。断水時は断水が終わるまで待ち、湯側の蛇口を開いてください。凍結しているときは、給水配管専用止水栓を閉じて、据付工事店(販売店)へご連絡ください。</li> </ul>
<b>U10</b>	<ul style="list-style-type: none"> <li>浴槽にお湯(水)がない状態で高温さし湯を行うと表示されます。このとき、高温さし湯を停止するため、高温水遮断形浴槽アダプターから音が出ることがあります。高温さし湯は、浴槽にお湯(水)がある状態で行なってください。また、浴槽の湯温が48℃以上で高温さし湯を行なった場合も表示されることがあります。</li> </ul> <p>〈復帰方法〉「U10」表示中に湯はりを行うと、再び「U10」が表示されることがあります。配管の湯が冷めるまで待って(20分~30分程度、季節によって異なります。)からやり直してください。早く復帰させたいときは、シャワーなどで冷たい水をかけながらぬるくスイッチを押してください。「U10」表示が出なくなるまで数回繰り返してください。</p> <p>※高温水遮断形浴槽アダプターとは、やけどを防止するために高温検知時に高温出湯を停止させる浴槽アダプターです。</p> <div style="border: 1px solid black; padding: 5px; width: fit-content;"> <p>〈復帰方法〉 冷水をかけながら、 ぬるくスイッチを押す</p> </div>
<b>P05</b>	<ul style="list-style-type: none"> <li>タンク内に水が無い場合は、タンクを満水にしてください。</li> <li>給水配管専用止水栓が閉じている場合は、開いてください。(P9)</li> <li>給水ストレーナにゴミが詰まっている場合は、歯ブラシなどでゴミを取り除いてください。(P29)</li> <li>断水時は、断水が終わるまで待ってください。</li> <li>配管凍結している場合は、解冻するのを待ちください。復帰しない場合は、給水配管専用止水栓を閉じて据付工事店(販売店)へご連絡ください。</li> </ul> <p>※処置後、ふろ機能スイッチを押すとエラー表示が消えます。</p>
<b>H03</b>	<ul style="list-style-type: none"> <li>給湯機とリモコンが正しい組み合わせではありません。据付工事店(販売店)へ連絡し、正しい組み合わせのものと交換してください。</li> </ul>
<b>H10</b>	<ul style="list-style-type: none"> <li>貯湯ユニットとヒートポンプユニットが正しい組み合わせではありません。据付工事店へ連絡し、正しい組み合わせのものと交換してください。(わざ上げも行いません。)正しい組み合わせでも「H10」が表示される場合は、据付工事店(販売店)または「修理窓口」へご連絡ください。(P39)</li> </ul>
<b>H11</b>	<ul style="list-style-type: none"> <li>貯湯ユニットとヒートポンプユニットが正しい組み合わせではありません。据付工事店へ連絡し、正しい組み合わせのものと交換してください。</li> </ul>
その他の表示 (E05) など	<ul style="list-style-type: none"> <li>給湯機の点検が必要です。200V電源ブレーカーと本体の漏電遮断器の電源レバーを「切」にし、給水配管専用止水栓を閉じてから、据付工事店(販売店)または「修理窓口」へご連絡ください。(P39)</li> </ul>

## 延長保証制度

給湯機の保証期間は保証とアフターサービス(P39)に記載の通りですが、保証期間を延長できる「延長保証制度」をご用意させていただいております。延長保証期間が8年間と5年間の2タイプをご用意しています。

〈保証期間〉

**延長保証期間8年間の場合**

商品購入日から8年間の長期保証  
メーカー保証期間と延長保証期間の合計で8年間となります。

申込有効期間 3カ月以内

メーカー保証2年 | 延長保証 | 通常修理 有料

**延長保証期間5年間の場合**

商品購入日から5年間の長期保証  
メーカー保証期間と延長保証期間の合計で5年間となります。

申込有効期間 3カ月以内

メーカー保証2年 | 延長保証 | 通常修理 有料

●製品ご購入時あるいはご購入日から3カ月以内にお申し込みください。  
●延長保証はメーカー保証終了後からのスタートとなります。延長保証は、メーカー保証を含め、ご購入日(使用開始日)から8年間または5年間の長期保証となります。また延長保証終了後は通常の有料修理に移行いたします。  
●保証金額は本体のご購入価格が限度となります。  
●当制度の詳細は三菱電機延長保証申込受付センターまでお問い合わせください。

〈保証内容〉  
延長保証期間中に対象商品に故障が発生した場合に、修理費を保証します。  
保証する修理費用 = 技術料 + 部品代 + 出張料

〈延長保証対象商品と保証料〉  
2011年10月現在 (保証料は変更する場合があります)

ヒートポンプ式電気給湯機 三菱エコキュート	
8年間保証料 24,400円(税抜価格 23,238円)	5年間保証料 11,340円(税抜価格 10,800円)

〈資料のご請求は〉

**三菱電機延長保証申込受付センター**  
☎ 0120-867-789  
受付時間: 平日午前9:00~午後5:30  
(土日祝祭日、年末年始及び所定の休業日を除く)

# 保証とアフターサービス

## ■保証書(別添付)

- 保証書は、必ず「お買い上げ日、据付工事店名(販売店名)」などの記入をお確かめのうえ、据付工事店からお受け取りください。内容をよくお読みのあと、大切に保管してください。(取扱説明書、据付工事説明書なども保証書と一緒に保管してください。)
- 据付工事説明書(別添付)で指定されていない別売品を用いて使用した場合、故障が生じたときには責任を負いかねます。

保証期間

2年間	本体(逃し弁、減圧弁)、パッキン、リモコン、リモコンケーブル
3年間	熱交換器、コンプレッサー
5年間	タンク不良による水漏れ

※保証期間を延長できる「延長保証制度 P38」があります。

## ■補修用性能部品の保有期間

- 当社は、この製品の補修用性能部品を製造打切り後10年保有しています。
- 補修用性能部品とは、その製品の機能を維持するために必要な部品です。

## ■ご不明な点や修理に関するご相談は

- お買い上げの販売店が下記の「三菱電機 ご相談窓口・修理窓口」にご相談ください。

## ■修理を依頼されるときは

- 「故障かな?と思ったら」(P34)にしたがってお調べください。なお不具合がある場合は、電源を「切」にしてから、据付工事店(販売店)にご連絡ください。
- 保証期間中は  
修理に際しましては、保証書をご提示ください。保証書の規定にしたがって据付工事店(販売店)が修理させていただきます。
- 保証期間が過ぎているときは  
修理すれば使用できる場合には、ご希望により有料で修理させていただきます。  
点検・診断のみでも有料となる場合があります。
- 修理料金は  
技術料+部品代(+出張料)などで構成されています。
- ご連絡いただきたい内容

●品名: 自然冷媒CO2家庭用ヒートポンプ給湯機
●形名: (例) エアールチー イチビーター シー SRT-HPT37C6
●お買い上げ日: 年月日
●故障の状況: できるだけ具体的に
●お名前・ご住所(付近の目印なども)・電話番号・訪問希望日

※形名は貯湯ユニットの前面カバーに表示(P9)

- 施工上の不具合による故障及び損傷が生じた場合や据付(接続・調整等)、取扱説明を依頼された場合は保証期間内であっても無償保証の対象外となります。

# ご相談窓口・修理窓口のご案内(家電品)

**取扱い・修理のご相談は、まずお買い上げの販売店へ**

- お買い上げの販売店にご依頼できない場合(転居や贈答品など)は、**各窓口**へお問い合わせください。

**■お問合せ窓口におけるお客様の個人情報のお取り扱いについて**

三菱電機株式会社は、お客様からご提供いただきました個人情報は、下記のとおり、お取り扱いします。

- 1.お問合わせ(ご依頼)いただいた修理・保守・工事および製品のお取り扱いに関連してお客様よりご提供いただいた個人情報は、本目的ならびに製品品質・サービス品質の改善、製品情報のお知らせに利用します。
- 2.上記利用目的のために、お問合わせ(ご依頼)内容の記録を残すことがあります。
- 3.あらかじめお客様からご了解をいただいている場合および下記の場合を除き、当社以外の第三者に個人情報を提供・開示することはありません。
  - ①上記利用目的のために、弊社グループ会社・協力会社などに業務委託する場合。
  - ②法令等の定める規定に基づく場合。
- 4.個人情報に関するご相談は、お問合わせをいただきました窓口にご連絡ください。

**三菱電機お客さま相談センター**  
いつもサンキュー 365日

**フリーコール 0120-139-365 (無料)**

受付時間365日24時間

携帯電話・PHS・IP電話の場合

三菱電機お客さま相談センター  
〒154-0001 東京都世田谷区池尻3-10-3  
FAX (03) 3413-4049 (有料)

**(03) 3414-9655 (有料)**

■ご相談対応 平日 9:00~19:00  
土・日・祝・弊社休日 9:00~17:00  
上記以外の時間は受付のみ可能です。

**三菱電機修理受付センター**

フリーダイヤル  
**0120-56-8634 (無料)**

インターネット  
**www.melco.jp**

携帯電話サイト

空メールの送り先: [fc8634@melco.jp](mailto:fc8634@melco.jp)  
またはバーコードからアクセス。  
URLをメール返信します。

受付時間365日24時間

携帯電話・PHS・IP電話の場合

北海道・東北 関東甲信越	東日本 修理受付センター FAX (03) 3424-1115 (有料)	<b>(03) 3424-1111 (有料)</b>
東海・北陸・関西 中国・四国・九州	西日本 修理受付センター FAX (06) 6454-3900 (有料)	<b>(06) 6454-3901 (有料)</b>

●所在地、電話番号などについては変更になることがありますので、あらかじめご了承ください。  
●電話番号をお確かめのうえ、お間違えのないようにおかけください。

使用前に

ふろ 使いかた 台所

こんなとき

故障かな

使用前に

ふろ 使いかた 台所

こんなとき

故障かな

# 困ったときは

34 故障かな?と  
思ったら

18 お湯が少なく  
なったとき

30 災害時にタンクの  
水を使いたいとき

39 アフターサービス

## 必ずお読みください

28 お手入れ

4 安全のために必ず  
お守りください

6 ご使用の前に

# よくあるご質問

## 「わき上げ」に関するご質問

① 昼間にヒートポンプユニット  
が動く

- お湯が不足しないように、昼間時間帯でもわき上げを行います。
- アシスト湯はり (P.6) を行なっているためです。

② 「お湯がなくなり  
ました」と表示

- 普段より多くお湯を使用する場合は、「満タン」を押してください。



③ 朝(夜間時間帯終了時)、  
満タンにならない

- お湯の使用量が少ないときは、ムダを防ぐため、満タンまでわき上げないことがあります。
- 夜間時間帯にお湯を使うと、満タンまでわき上げないことがあります。

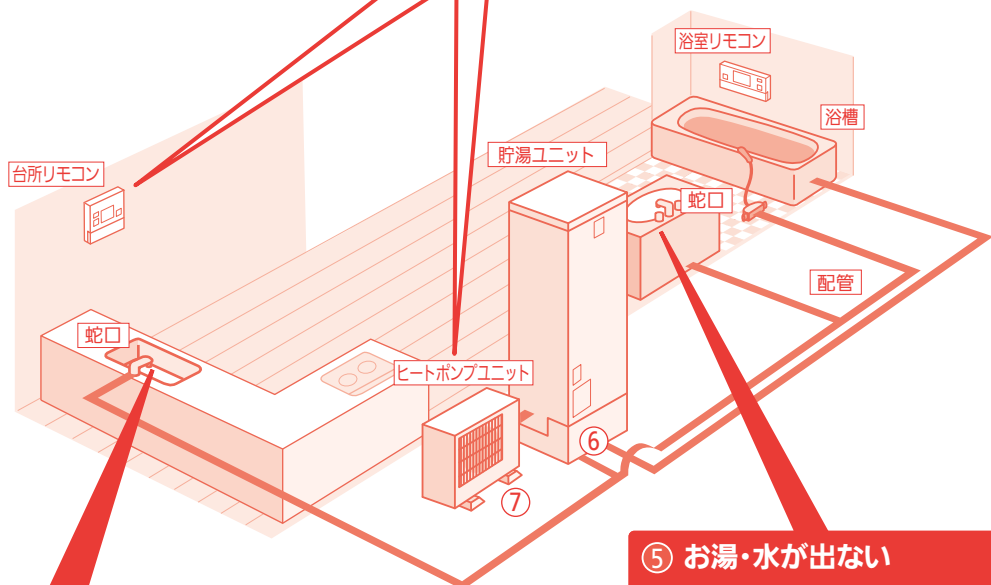

④ 設定した温度よりも湯温が低い

- 配管から放熱し、温度が低くなる場合があります。
- 設定温度または混合水栓の開き方を調節してください。



⑤ お湯・水が出ない

- 給水配管専用止水栓が開いていること、給水ストレーナのゴミ詰まりを確認し、それでも出ない場合は配管が凍結している可能性があります。お買い上げの販売店または「修理窓口」へご連絡ください。

⑥ 貯湯ユニットの排水口  
からお湯が出る

わき上げ中は、お湯が少しずつ排水されます。

⑦ ヒートポンプユニット  
から水が出ている

運転中はドレン口から少量の水が出る場合があります。

製品形名(製造番号)	SRT- < >	据付工事店(販売店)の店名・住所・電話番号
台所リモコン形名	RMC-	
浴室リモコン形名	RMC-	
お買上げ日	年 月 日	

点検・修理時の覚え書きとしてご使用ください。

### 愛情点検



★長年ご使用の給湯機の点検を!

●この製品の補修用性能部品の保有期間は、製造打ち切り後10年です。

こんな症状は  
ありませんか

- 水が漏れている
- 時々漏電遮断器がはたらく。
- その他の異常や故障がある。



ご使用中止

故障や事故防止のため、電源ブレーカー及び本体の漏電遮断器を切り、給水配管専用止水栓を閉じてから、据付工事店に点検・修理(有料)をご相談ください。

**三菱電機株式会社**

群馬製作所 〒370-0492 群馬県太田市岩松町800