

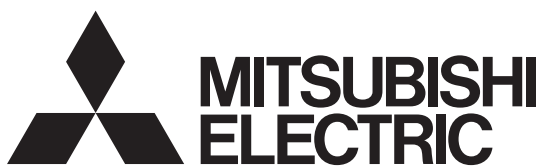

18N---B2

家庭用自然冷媒CO₂ヒートポンプ給湯機

取扱説明書

環境と家計を大切にする
三菱エコキュート

システム形名

コンパクトエコキュート

エスアルター イス

SRT-S182

エスアルター ダブルユー

SRT-W182

エスアルター ダブルユー デー

SRT-W182D

エスアルター ダブルユー ケイ デー

SRT-WK182D

エコキュートライト

エスアルター イス デー

SRT-N182D

エスアルター イス ケイ デー

SRT-NK182D

※耐塩害仕様はシステム形名の末尾に「-BS」が付きます。

このたびは、三菱エコキュートをお買上げいただき、
まことにありがとうございます。

- 正しく安全にお使いいただくため、ご使用前にこの「取扱説明書」を必ず読み、正しくお使いください。「取扱説明書」と「保証書」は大切に保存してください。
- お客様ご自身では据付けしないでください。安全や機能の確保ができません。
- 「保証書」「据付工事説明書」は、必ず所定の記載事項を確かめて、据付工事店（販売店）からお受け取りください。給湯機を他に売ったり譲渡されるときなどには、次の所有者の方へ渡してください。
- 三菱エコキュートの据付工事は、販売店が「電気設備に関する技術基準」及び「内線規程」に基づき実施しております。据付工事完了後、据付工事説明書の24ページの事項をお客様ご自身でご確認ください。

※「据付工事説明書」のチェックリストや工事完了後の確認をご活用ください。

この製品は日本国内用に設計されていますので、国外では使用できません。またアフターサービスもできません。

ご使用の前に

使いかた

こんなとき

故障かな

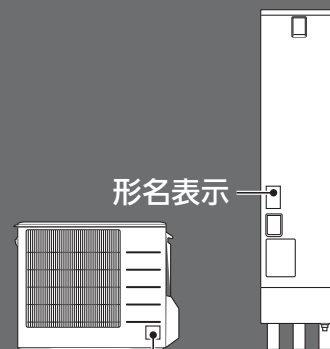

形名表示

形名表示

ご使用の手順

正しくご使用いただくため、ご使用前にお買上げの給湯機の①タイプ、②システム形名、③リモコン形名を確認してください。

- システム形名は、貯湯ユニットの銘板を確認してください。
銘板に記載の貯湯ユニット形名から『T』を除いたものがシステム形名となります。
例)貯湯ユニット形名:SRT-ST182 → システム形名:SRT-S182
- リモコン形名は、リモコンのふたを開けて確認してください。

①タイプ	②システム形名※	③リモコン形名
フルオート S バブル洗浄 追いだき 自動湯はり	〈一般地向け〉 <input type="checkbox"/> SRT-S182	浴室リモコン RMCB-BD182 + 台所リモコン RMCB-KD182
フルオート W 追いだき 自動湯はり	〈一般地向け〉 <input type="checkbox"/> SRT-W182 <input type="checkbox"/> SRT-W182D 〈寒冷地向け〉 <input type="checkbox"/> SRT-WK182D	
給湯専用 N	〈一般地向け〉 <input type="checkbox"/> SRT-N182D 〈寒冷地向け〉 <input type="checkbox"/> SRT-NK182D	給湯専用リモコン RMCB-N182

※耐塩害仕様はシステム形名の末尾に「-BS」が付きます。

わき上げイメージ **S W**タイプ

タンクがコンパクトのため、昼間でもお湯をわき上げます。
当日、もうお湯を使用しない場合、当日のみ昼間のわき上げを停止することができます。(21ページ)

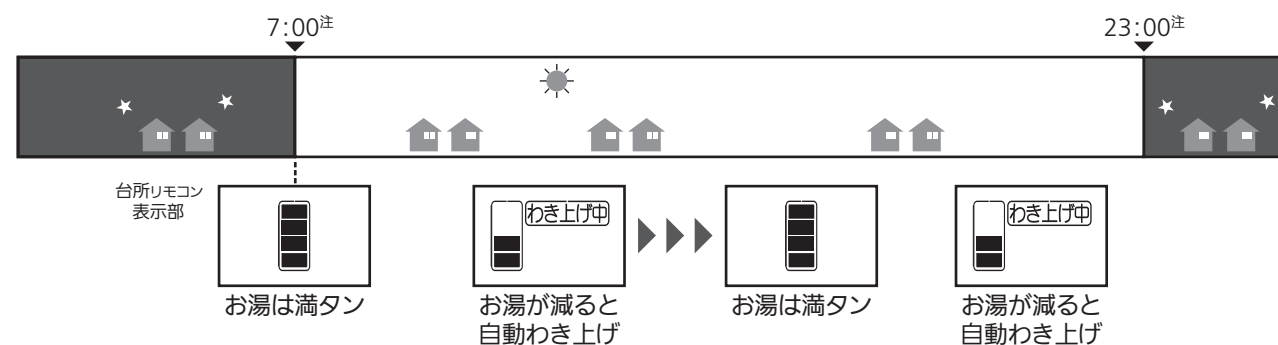

注.ご契約の電力制度によって時間帯は異なります。

ご使用の前に

ふろ
使いかた
台所

こんなとき

故障かな

もくじ

ご使用の前に

- 安全のために必ずお守りください — 4~5
- 便利・上手な使いかた — 6~7
- 使用前の準備 — 8

- 各部のはたらき — 9~10
- リモコンのはたらき — 11~13

使いかた

- 機能一覧 — 14
- ふろ自動運転 — 15
- 湯はり温度 — 16
- 湯はり湯量 — 16
- 追いだき — 17
- 高温さし湯 — 17
- たっぶり — 18
- ぬるく — 18
- 給湯温度設定 — 19
- 給湯する(湯水混合栓) — 19
- 日時設定 — 20
- インターホン — 20
- わき上げモード — 21
- わき上げ休止 — 21
- わき上げ停止日数 — 22
- 満タンわき増し — 22
- ふろ予約 — 23
- 音声ガイダンス — 23
- チャイルドロック — 24
- お湯チェック — 24
- 残湯量表示 — 25

- ふろ配管のお手入れ — 26~27
- バブル手動洗浄 — 26
- バブル循環洗浄 — 26
- 注水洗浄 — 27
- 循環洗浄 — 27

浴室リモコン スマート機能 — 28~32

- 1.ふろ自動運転の継続時間 — 28
- 2.バブル洗浄モード — 28
- 3.高温さし湯の量 — 29
- 4.凍結予防運転 — 29
- 5.自動たし湯モード — 30
- 6.湯切れ報知音 — 30
- 7.自動消灯時間 — 31
- 8.バックライトモード — 31
- 9.アシスト湯はり — 32
- 10.ヒートポンプ保温 — 32

台所リモコン スマート機能 — 33~38

- 1.タンク内温度 — 33
- 2.給湯使用量 — 33
- 3.追いだき・保温使用量 — 33
- 4.湯切れ報知音 — 34
- 5.自動消灯時間 — 34
- 6.バックライトモード — 35
- 7.使用湯量モード — 35
- 8.電力契約モード — 36~37
- 9.ピーク停止 — 38

こんなとき

- 凍結防止 — 39
- お手入れと点検 — 40~41
- 定期点検(有料) — 41
- 機器を使用しないとき — 42
- 使いはじめ(準備) — 43
- 停電・断水時 — 44
- 非常時の取水方法 — 44
- 機器の役割など — 45
- 仕様 — 46

故障かな

- 故障かな?と思ったら — 47~53
- リモコンにエラーが表示されたら — 54
- 保証とアフターサービス — 55

ご使用の前に

ふろ
使いかた
台所



こんなとき

故障かな

安全のために必ずお守りください

お使いになる人や他の人への危害、財産への損害を未然に防ぐため、必ずお守りいただくことを説明しています。

■誤った取扱いをした場合に生じる危険とその程度を、次の区分で説明しています。

 警告 誤った取扱いをしたときに、死亡や重傷に結びつく可能性があります。	 注意 誤った取扱いをしたときに、軽傷または家屋・家財などの損害に結びつきます。
---	--











■本文中に使われる図記号の意味は次のとおりです。

 禁止	 接触禁止	 ぬれ手禁止	 分解禁止	 指示に従う	 アース工事確認
--	--	---	--	--	---

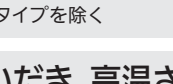
■機器に使われる図記号の意味は次のとおりです。

 感電注意	 高温注意	 発火注意	 回転物注意
--	--	--	---





やけどを防ぐために!

 警告	 給湯時は湯水混合栓に手を触れない	 使いはじめは、しばらくお湯に触れない 特に朝の使いはじめは、空気の混ざった湯が飛び散ることがあります。
	 停電時の給湯は、必ず指先などで湯温を確認する 設定温度と異なる温度のお湯が蛇口から出ることがあります。	
 浴槽アダプターは手足やタオルでふさいだり、体を近づけない ※  タイプを除く	 入浴時やシャワー使用時は、必ず、指先などで湯温を確認する	
 追いだき、高温さし湯やふろ自動使用時は、浴槽アダプターから離れる ※  タイプを除く		
 ヒートポンプ配管に手を触れない	 給湯(取水)・排水時は、熱湯が出ることもあるのでお湯に触らない	
 給湯温度を変更するときは、他の蛇口の使用状況を確認する		



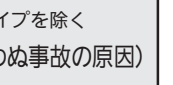

部品名は各部のはたらき(P.9 P.10)をご覧ください。

警告

安全に使用するために



 浴槽アダプターのフィルターを外したまま使用しない ※  タイプを除く (髪の毛や体の一部を吸い込まれるなど思わぬ事故の原因)	 給湯機やリモコンを分解・修理・改造・移設しない (火災・感電・水漏れの原因) 販売店・工事店またはメーカー指定のお客様相談窓口にご相談ください。
 近くにガス類や引火物を置かない ガスボンベからは2m以上離す (発火の原因)	 ヒートポンプユニットの空気吹出口に指や棒等を入れない (内部でファンが回転していることがあるため、けがの原因)
 異常(こげ臭いなど)時は、漏電遮断器の電源レバーを下げて電源を「切」にし、お買上げの販売店または「修理窓口 P.55」へ連絡する(火災・感電・やけどの原因)	

機器の点検・お手入れに関する注意









 漏電遮断器は濡れた手で操作しない (感電の原因)	 逃し弁点検時は配管に手を触れない (やけどの原因)
 貯湯ユニットの前面カバーやヒートポンプユニットの電源カバーを開けない (ショートや感電の原因)	
 アース工事を確認する(感電の原因) アースの取付けは販売店または工事店にお問い合わせください。	 漏電遮断器の動作を確認する (故障のまま使用すると、感電や火災の原因)

注意

安全に使用するために

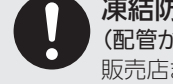
 そのまま飲用しない 長期間のご使用によってタンク内に水あかがたまったり、配管材料の劣化で水質が変わることがあります。飲用される場合は、下記に注意し一度ヤカンなどで沸騰させてください。 ●水道法に定められた飲料水の水質基準に適合した水道水を使用する。 ●熱いお湯が出てくるまでの配管にたまっている水は、雑用水として使用する。 ●固形物や変色、濁り、異臭があった場合、飲用せずに直ちに点検を依頼する。	
 機器に乗ったり、物を乗せたり、配管に力を加えない(落下・転倒などよりけがの原因)	 ヒートポンプユニットのアルミフィンに触らない (けがの原因)

機器の点検・お手入れに関する注意

 ヒートポンプユニットの架台が傷んだ状態で使用しない (落下、転倒によるけがの原因)	 高圧洗浄機等で水洗いしない (漏電による火災や感電の原因)
 タンク内の熱いお湯を直接排水しない (やけどや排水管の破損の原因)	 定期的に逃し弁を点検する (正しく作動しないと水漏れの原因)
 凍結防止対策の確認をする (配管が破損して水漏れや、やけどの原因) 販売店または工事店にご確認ください。	 床面が防水・排水処理されていることを確認する (水漏れによる損害の原因) 販売店または工事店にご確認ください。
 貯湯ユニットの脚がアンカーボルトで固定されているか確認する 2階以上に据付ける場合は、天部も上部振れ止め金具で固定されているか販売店または工事店に確認する (地震などにより転倒によるけがの原因)	
 お手入れや点検時は、漏電遮断器を「切」にする (ヒートポンプユニットのファンが回転してけがの原因)	 お手入れや点検の後は、漏電遮断器と逃し弁のカバーは閉じる(雨やごみが入ると火災や感電の原因)

長期間使用しないとき、使用を再開するとき

 機器を使用しないときは、機器と配管内の水を抜く(凍結により機器が破損して水漏れや故障の原因)	 長期間(1ヵ月以上)使用しないときは、機器と配管内の水を抜く(水質が変化し飲用すると健康を害する原因)
--	---

ご使用前に

ふろ
使いかた
台所

こんなとき

故障かな

ご使用前に

ふろ
使いかた
台所

こんなとき

故障かな

便利・上手な使いかた

お湯を上手に使うために

この給湯機は貯湯式ですので、連続して使用できるお湯の量には限りがあります。貯湯タンクがコンパクトタイプのため、昼間でもわか上げを行います。

ご使用人数にあわせたわか上げモードに

わか上げモードとは、給湯機のわか上げ動作を決めるためのモードです。「多め」「おまかせ」「少なめ」の3モードから選べます。

- わか上げモードを「おまかせ」に設定すると、お湯を効率的にわかします。工場出荷時は「おまかせ」に設定されています。
- 使用量が多い場合は、「多め」に設定してください。ただし、効率が低下し、消費電力量が増える場合があります。

わか上げモード	使用人数の目安	
	Sタイプ	Nタイプ
おまかせ	3人	1~2人
多め	4人	2人
少なめ	2人	1人



※設定手順等の詳細は、21ページ参照

お湯は流しっぱなしで使用しない

シャワーや食器等の洗いのものは、お湯を止めながら行ってください。

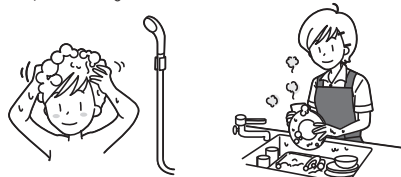

お湯を使うときは、残湯量表示を確認する

湯はりなどの各ふろ機能・蛇口・シャワーを使用するときは、残湯量表示を確認してください。

※使用状況によっては湯量がたりなくなり、機能が満足できない場合があります。台所リモコンの「わか上げ中」が点灯している場合は、お湯がわかまでしばらくお待ちください。消灯している場合は、満タンわか増しをご利用ください。



残湯量表示

ふろ機能の効率的な使いかた

Sタイプ

- ①翌日にお風呂をわかし直し(追いだし)すると効率が低下し消費電力量が増える場合があります。残り湯を排水してから、再度湯ほりをするをおすすめします。
- ②お風呂のお湯が冷めたときは、追いだしよりもお湯を少し排水してから高温さし湯を使用した方が効率的に素早くあたためることができます。長時間の追いだしは、電気代が高くなる場合があります。
- ③ふろ自動運転の継続時間の長時間設定は湯切れや電気代が高くなる場合があります。入浴時間に合わせて適切な設定にすることをおすすめします。

万一湯切れした場合

Sタイプ

お湯がわかまでしばらくお待ちください。約20分~40分程度あれば、シャワー1回分のお湯をわかすことができます。メモリ回復には30分~40分かかります。

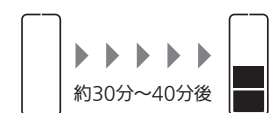

※外気温や給水温の条件によってわか上げるはやさとお湯の使用できる量は変わります。

1日のお湯の使用例とわか上げイメージ

Sタイプ

三菱コンパクトエコキュートなら、夜間わか上げ分と昼間わか増し分できしこくお湯を確保。コンパクトでもしっかり使えます。タンクがコンパクトの為、昼間でもわか上げます。

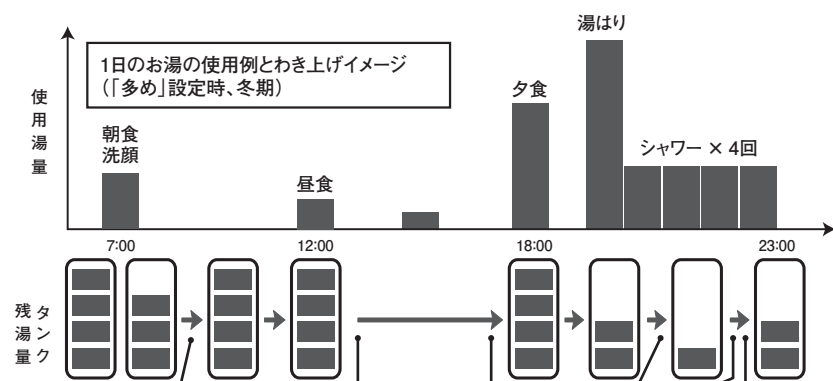

- ①お湯を一定量以上使用するとわか増しを行います。
- ②残湯量を充分と判断すると、わか増しを行いません。
- ③夕方に備えてわか増しを行います。
- ④お湯が少なくなると、スピーディにわか増しを行います。
- ⑤当日にもうお湯を使用しない場合は昼間のわか上げを停止できます。(わか上げ休止機能)

- 【お願い】
- 台所・湯はり・シャワー等お湯を同時もしくは連続でご使用の場合、お湯が足りなくなるおそれがあります。お湯をご使用の際は、リモコンで残湯量を確認してお使いください。
 - 貯湯式のため、連続して使用できるお湯の量に限りがあります。流しっぱなしにせず、こまめにお湯を止めながら、ご使用ください。
- 【お知らせ】
- SRT-N182D、SRT-NK182Dは1~2人家族向けのため、動作が異なります。
 - お湯の使用量に合わせて、電気代・水道代は変動します。また、外気温や給水温の条件によってお湯の使用できる量は変わります。

バブルおそうじについて

Sタイプ

浴槽水の排水時に貯湯ユニット内でマイクロバブルを発生させ、ふる行き・戻り配管内、熱交換器内を自動で洗浄します。ご使用状況に応じて、「自動洗浄」と「手動洗浄」を使い分けることができます。

〈自動洗浄のしくみ〉

排水栓を抜き、水位が下がる(浴槽アダプター付近)と自動洗浄(バブル循環洗浄→バブル注水洗浄)を開始します。

〈動作イメージ図〉

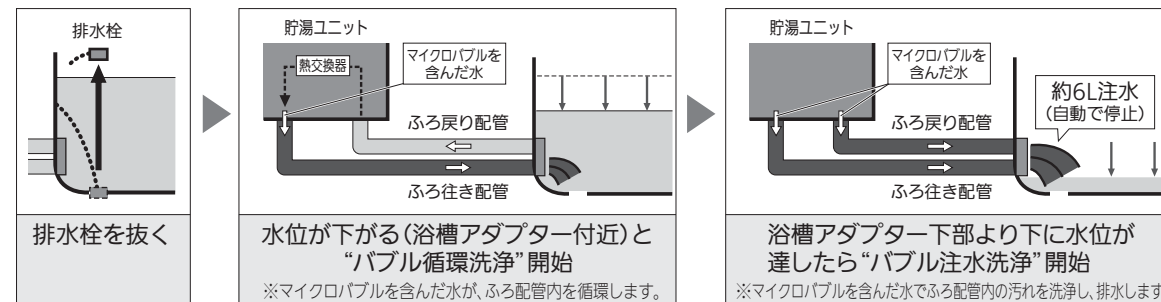

- ※工場出荷時は、自動洗浄がはたらくよう設定されています。自動洗浄を禁止することもできます。(P28)
- ※説明に必要な配管、部品のみ記載しています。
- ※浴槽や浴槽アダプターの表面等は洗浄されません。
- ※バブルおそうじ中は、貯湯ユニット・浴槽から音が発生します。

ふろ自動運転について

Sタイプ

この給湯機は、お風呂に湯ほりを行い、自動で保温・たし湯をすることができます。湯はり・保温を行う際、以下の動作を自動で選択し、湯切れを予防しながら、効率の良い運転を行います。

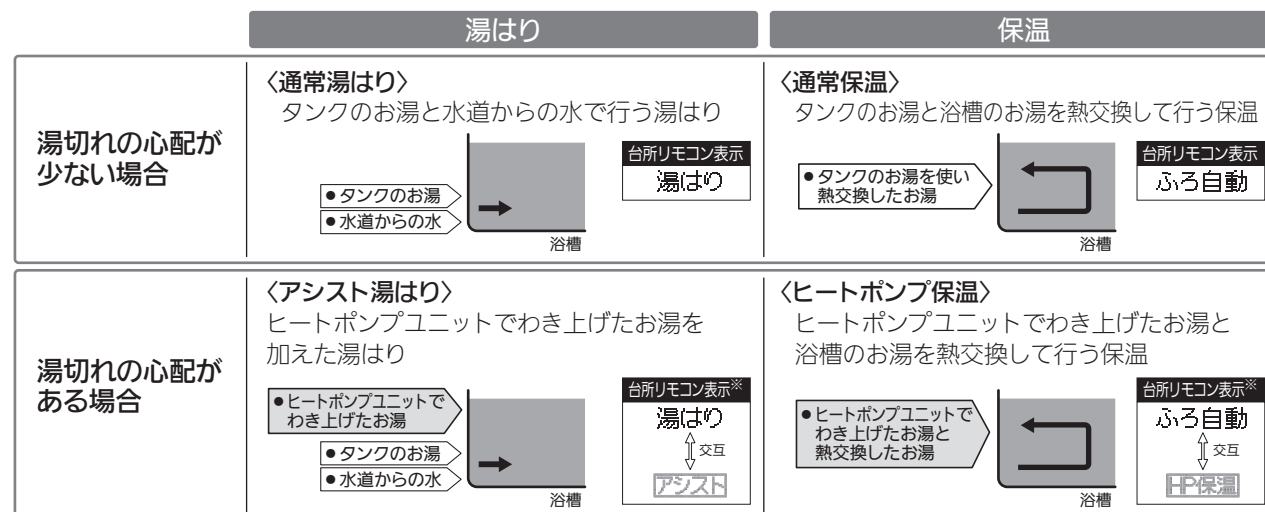

※浴室リモコンは、ヒートポンプユニット動作時に「アシスト湯はり」「ヒートポンプ保温」と表示されます。

ご使用の前に

ふろ 使いかた 台所

こんなとき

故障かな

ご使用の前に

ふろ 使いかた 台所

こんなとき

故障かな

使用前の準備

必ず水道水をご使用ください

- 必ず水道法に定められた飲料水の水質基準に適合した水道水を使用してください。ただし、水質によっては、タンク・ヒートポンプユニット・減圧弁・逃し弁等の寿命が通常より短くなることがあります。
- 特に温泉水・地下水・井戸水のご使用は機器をご使用いただく期間の水質が、常に水道法の定める水質基準内である担保が取れないため、使用しないでください。(水質に起因した不具合が発生した場合、無償保証できません。)

機器の設置状況などを確認する

以下の場所に設置されている場合は、事故や故障などの原因となりますので、据付工事店(販売店)へご連絡ください。

- 運転音や振動が気になる場所(隣家の迷惑になる場所)
- 機器の設置可能最低外気温度(P46仕様参照)を下回る場所
- ヒートポンプユニットの屋内設置
- ガス類や引火物の近く
- 水平でない場所、不安定な場所、排水のしにくい場所
- 階段・避難口などの付近で避難の支障となる場所
- 冠水する可能性のある場所、湿気の多い場所、温泉地帯や浄化槽など腐食性ガスが発生する特殊な場所

お客様ご自身では据付けない(安全や機能の確保ができません。)

三菱エコキュートの据付工事は、据付工事店(販売店)が「電気設備に関する技術基準」及び「内線規程」に基づき実施しております。据付工事完了後、据付工事説明書の「5-1項 据付工事後の確認」のチェック項目(P24)をお客様ご自身でご確認ください。

据付工事確認と試運転立会い

- 据付工事店(販売店)が試運転を行う際、立ち会ってください。
- 運転手順、安全を確保するための正しい使い方について、据付工事店(販売店)から説明を受けてください。

点検・お手入れのお願い

リモコンの日時を確認する

- リモコンの日時がずれた場合は、台所リモコンで合わせ直してください。日時がずれていると、電気料金は割高になります。(P20)

リモコンのお手入れ

- 表面が汚れたときは、乾いた布や固くしぼった布で拭いてください。ベンジンやシンナー、アルコールなどの化学薬品は、変形や変色の原因になりますので使用しないでください。
- 台所リモコンは防水タイプではありませんので水をかけないでください。浴室リモコンは防水タイプですが、完全防水ではないため、なるべく水をかけないでください。(故障の原因)
- 浴室リモコンに入浴剤を使用したお湯がかかった場合、乾いた布や固くしぼった布で拭いてください。時間がたつと落ちにくくなり、入浴剤の色素が付着して色が付くこともあります。

浴槽アダプターのお手入れ、浴槽等の点検

SWタイプ

- 浴槽のお湯を排水した後に浴槽アダプターのカバーを水洗いしてください。こまめにお手入れを行なってください。
- 浴槽や洗面台はよく洗ってください。汚れが付きにくくなります。

機器周辺部の点検

- 積雪時は機器の周囲を除雪してください。(誤動作や故障の原因)
- ヒートポンプユニットの周囲に通風の妨げとなるものを置かないでください。(性能低下や故障の原因)

定期点検の実施

- 給湯機を少しでも長くお使いいただくため、3年に1度、定期点検(有料)を行うことをおすすめします。(P41)

使用上のご注意

追いだき、高温さし湯やふろ自動についてのお願い

- 追いだき、高温さし湯やふろ自動を行うと、浴槽アダプターから、熱いお湯が出ます。お子様や高齢者の方の取扱いについては、特に注意してください。
※Nタイプを除く

入浴剤を使うときのお願い

SWタイプ

- 「花王株式会社製バブシリーズ」の入浴剤はご使用できます。ただし、「白濁タイプ(バプうるおいプラス、バプチーンなど)」はご使用できません。「花王株式会社製バブシリーズ」以外で下記のような入浴剤は使用しないでください。
 - 炭酸ガスにより発泡させるもの
 - 硫黄成分が含まれるもの
 - 塩化ナトリウムを含むもの
 - 炭酸カルシウムを含むもの(濁り湯状にさせるもの)
(ふる循環ポンプの不具合や配管等の金属腐食の原因)
- ※入浴剤を溶かしたお湯を追いだきすると、ごくまめに配管の汚れが出てくる場合があります。
- ※使用上の注意については、入浴剤の注意事項をよくお読みください。

蛇口やシャワーからの給湯中の表示について

- 給湯中は、リモコンに「給湯マーク」を表示します。
- 蛇口やシャワーの開き方が少ないと、設定温度と異なる温度のお湯が出ることがあります。「給湯マーク」を確認してください。
- 蛇口やシャワーの勢いが強くてもお湯を少ししか混ぜてない場合、「給湯マーク」が点灯しない場合があります。

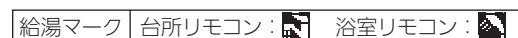

お湯の温度が低い場合

- 浴槽内のお湯の温度は、配管や浴槽の放熱によって、設定温度より低くなる場合があります。
- 蛇口で使用するお湯の温度は、配管の放熱によって、設定温度より低くなる場合があります。低いと感じた場合は、設定温度を上げてください。

各部のはたらき

機種によって部品の取付位置や形状が異なります。

ヒートポンプユニット

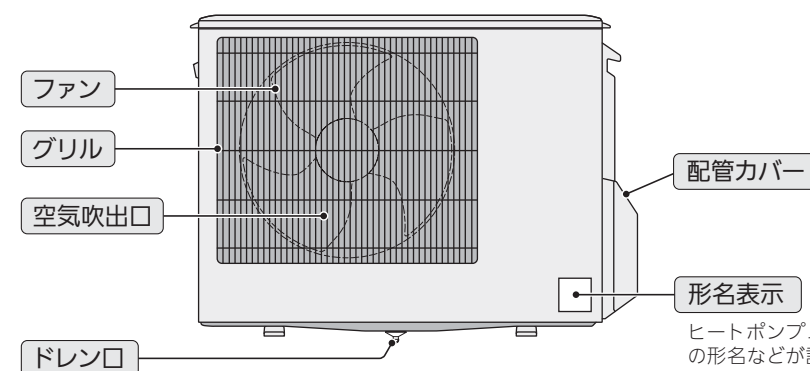

ヒートポンプユニットの形名などが記載されています。

運転中はフィンに結露し、ドレン口から少量の水が出る(温度、湿度により変化します。)ことがあります。故障ではありません。

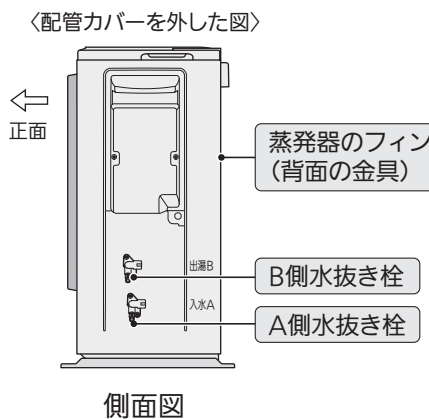

配管カバーの外しかた

- (1)貯湯ユニットの電源レバーを「切」にする
- (2)つまみねじ(1本)を外す
- (3)配管カバーを下方にずらしてツメを外し、手前に引く

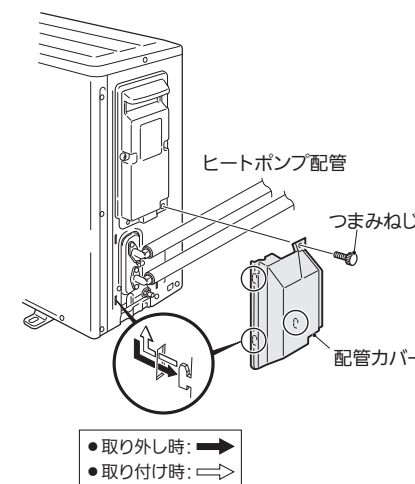

警告 ●ヒートポンプ配管に手を触れない(やけどの原因)

使用の前に

ふろ 使いかた 台所

こんなとき

故障かな

使用の前に

ふろ 使いかた 台所

こんなとき

故障かな

貯湯ユニット

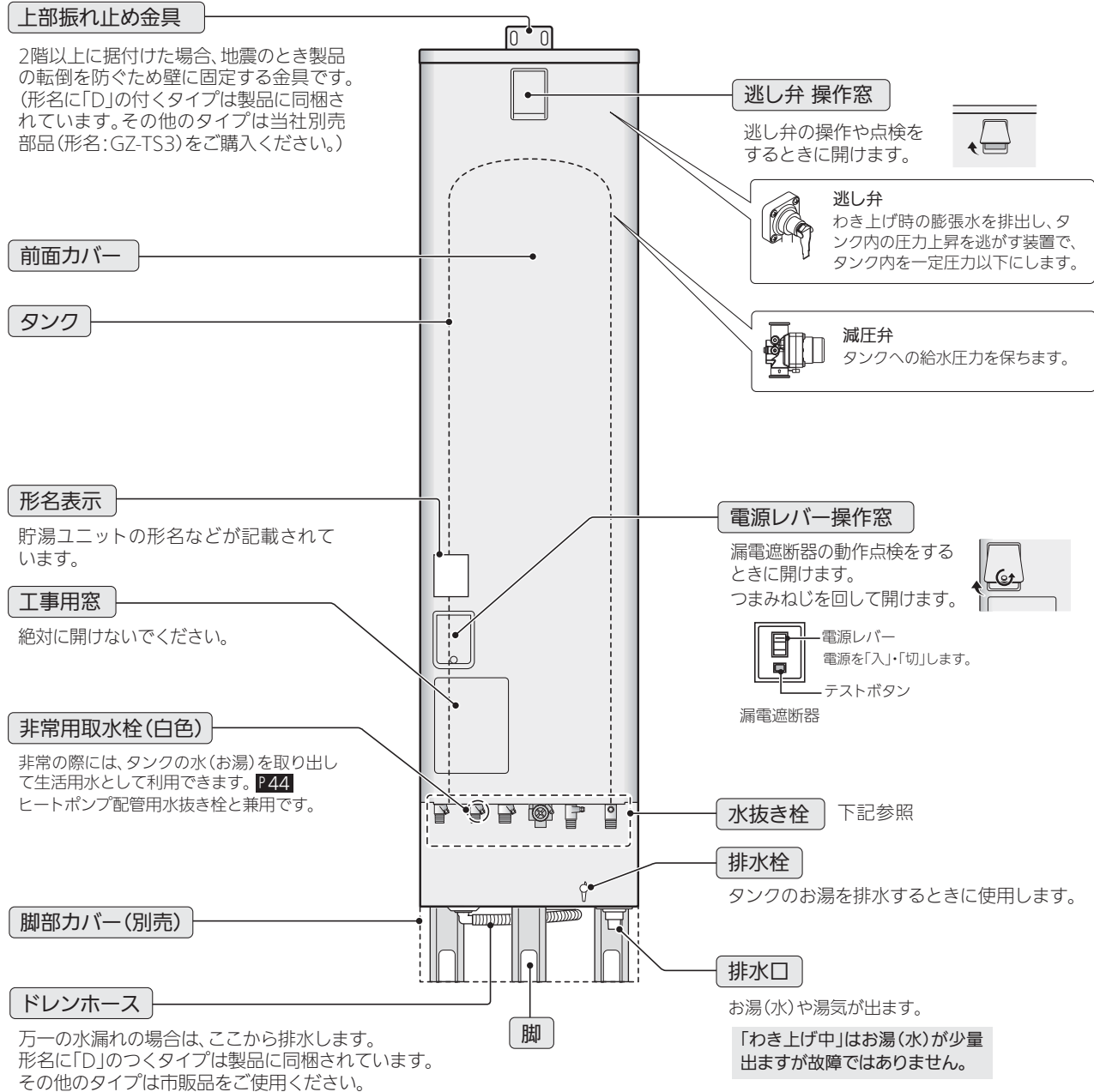

ご使用前に

ふろ 使いかた 台所

こんなとき

故障かな

脚部カバー(別売)の外しかた

- (1)つまみねじ(2本)を外す
- (2)脚部カバーを手前に引く

お願い

- 金属端面に注意して外してください。

お知らせ

- つまみねじの先端に脱落防止のワッシャーが付いています。

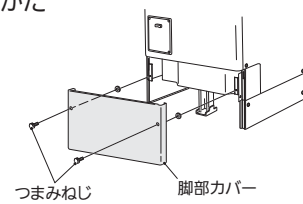

水抜き栓、給水ストレーナ、給水配管専用止水栓の取付位置

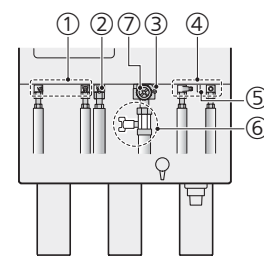

- | | |
|---|---------------|
| ① | ヒートポンプ配管用水抜き栓 |
| ② | 給湯配管用水抜き栓 |
| ③ | 給水配管用水抜き栓 |
| ④ | ふろ配管用水抜き栓 |
| ⑤ | ふろ循環ポンプ用水抜き栓 |
| ⑥ | 給水配管専用止水栓 |
| ⑦ | 給水ストレーナ |

「⑥給水配管専用止水栓」が図の位置に取り付けられていない場合は、据付工事店へ取付位置を確認してください。水が漏れるなどの異常がありましたら、「⑥給水配管専用止水栓」を閉じてください。

リモコンのはたらき

※リモコンのドット文字は株式会社リコー製ビットマップフォントを使用しています。

給湯専用リモコン 対象: Nタイプ

アールエスピー エヌ
形名: RMCB-N182

- お湯チェック機能(お湯の使用可能時間、使用湯量の表示)を使用できます。 P.24
- タンク内の湯のわき増しができます。 P.22
- その日の昼間のわき上げを休止します。 P.21
- わき上げモードを設定します。 P.21
- 数日間給湯機のわき上げを停止するときに使用します。 P.22

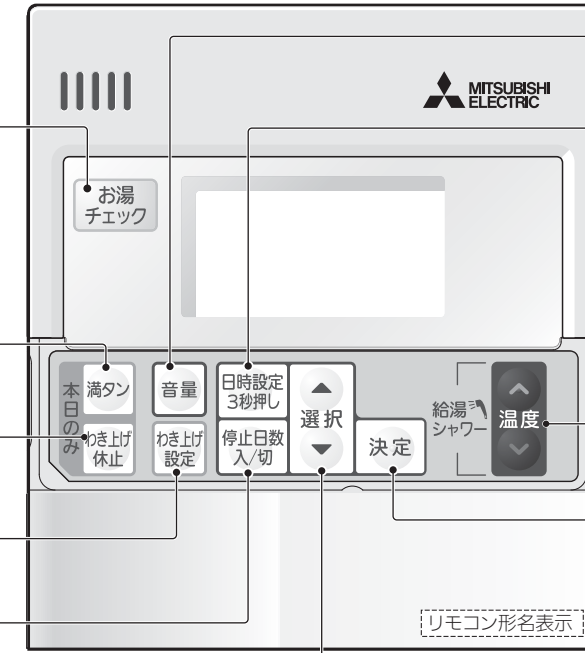

- 音声ガイダンスの音量を設定できます。 P.23
- 日時を設定したり、変更したりするときに使用します。 P.20
- 蛇口やシャワーに行くお湯の温度を設定できます。 P.19
- 各機能の設定値を確定するスイッチです。また、3秒押しで「スマート機能」の表示・設定を行えるようになります。
- 各機能の設定値を変更するスイッチです。

リモコン表示部 (説明のため、画面は表示が点灯した状態にしてあります。)

画面はバックライト付きです。待機表示中は時刻のみ表示します。

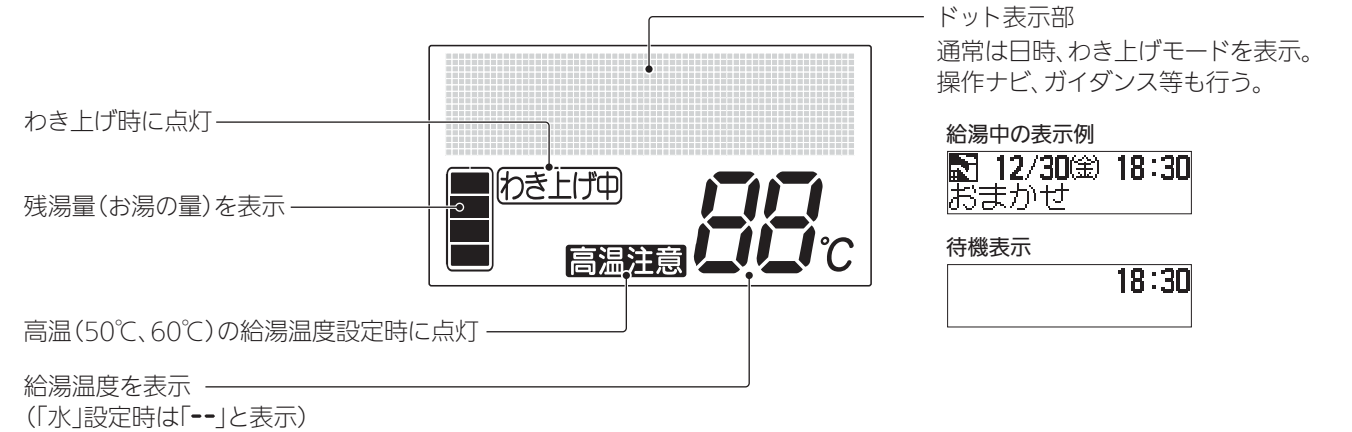

ご使用前に

ふろ 使いかた 台所

こんなとき

故障かな

リモコンのはたらき(つづき)

※リモコンのドット文字は株式会社リコー製ビットマップフォントを使用しています。

浴室リモコン 対象: S Wタイプ

〈インターホンタイプ〉 形名: RMCB-BD182

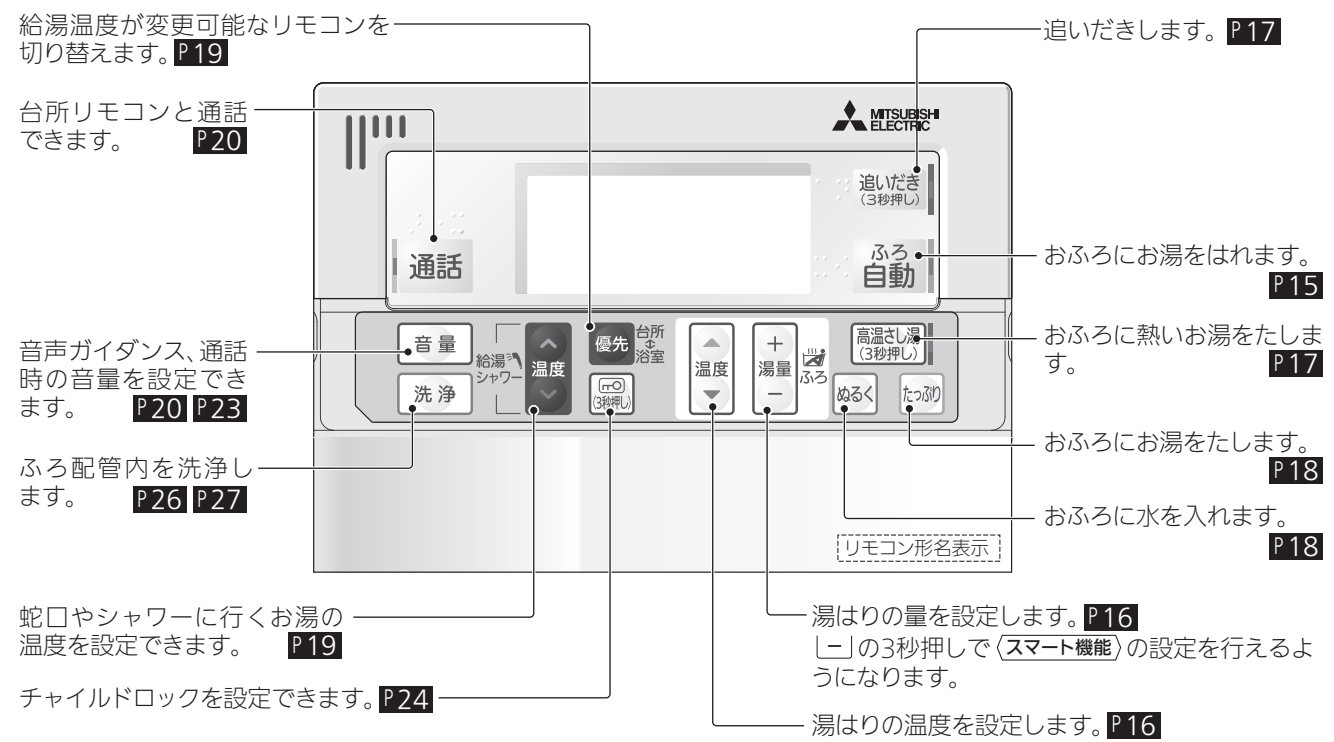

リモコン表示部 (説明のため、画面は表示が点灯した状態にしてあります。)

画面はバックライト付きです。待機表示中は時刻のみ表示します。

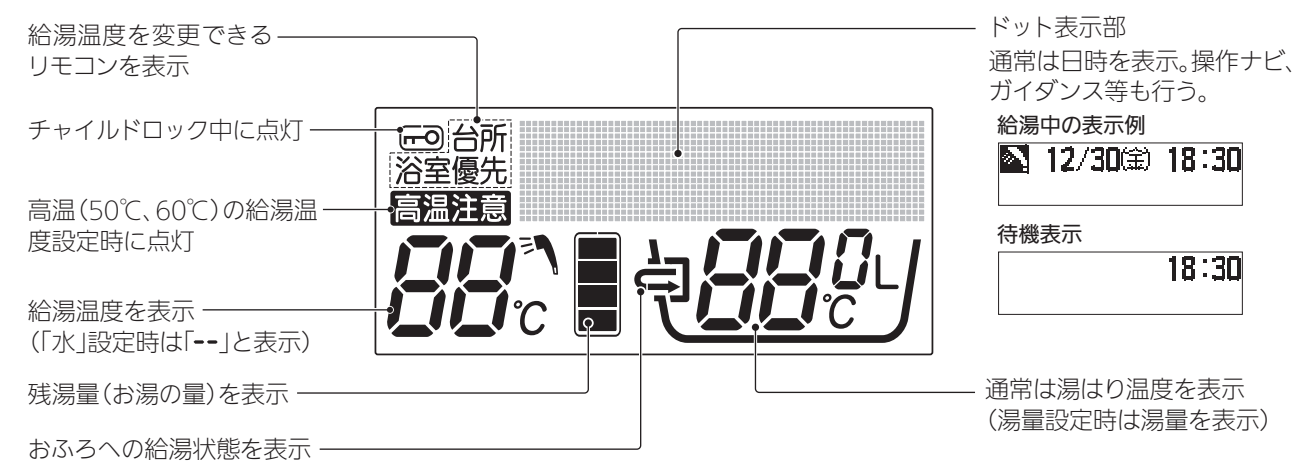

台所リモコン 対象: S Wタイプ

〈インターホンタイプ〉 形名: RMCB-KD182

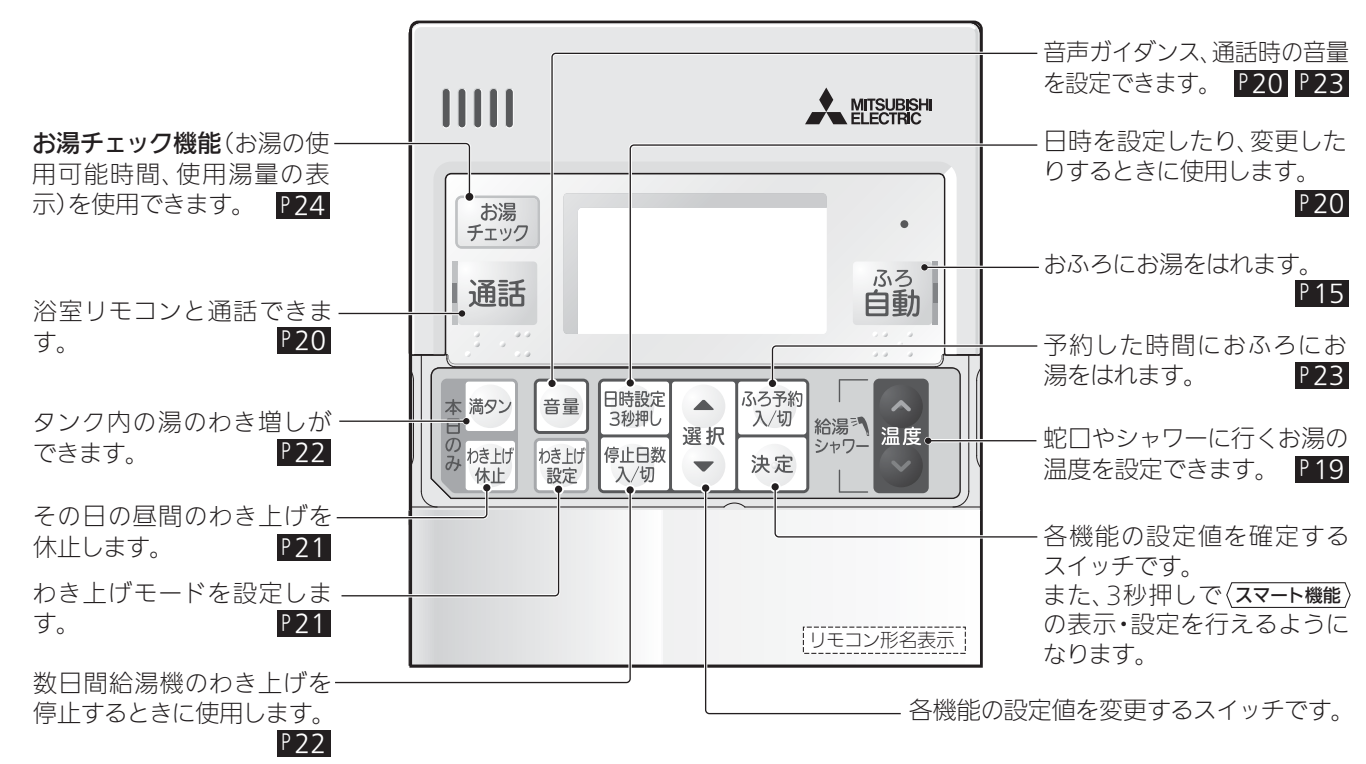

リモコン表示部 (説明のため、画面は表示が点灯した状態にしてあります。)

画面はバックライト付きです。待機表示中は時刻のみ表示します。

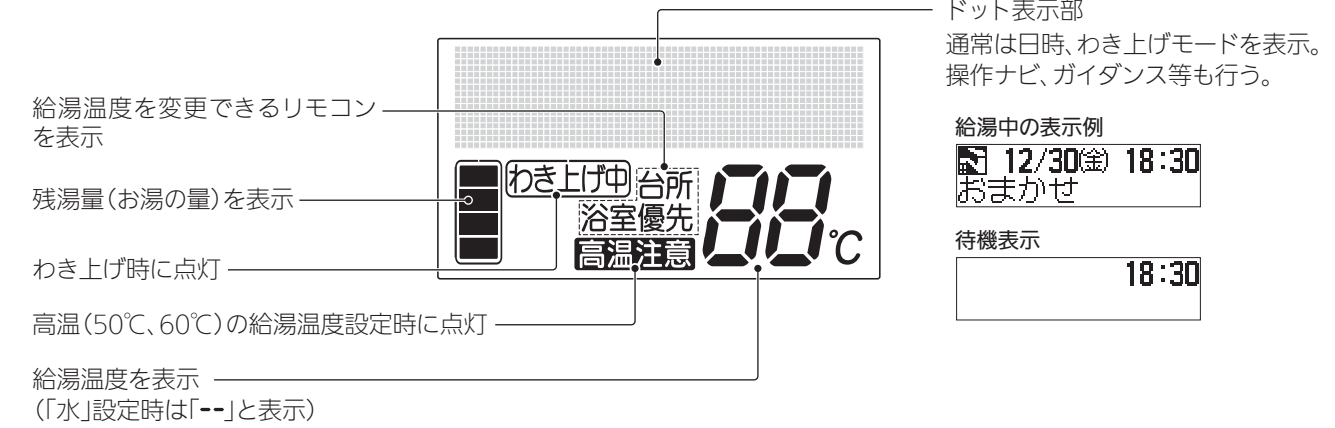

ご使用の前に

ふろ 使いかた 台所

こんなとき

故障かな

ご使用の前に

ふろ 使いかた 台所

こんなとき

故障かな

機能一覧

ご使用の給湯機のタイプで使える機能をご確認ください。

○:機能有り -:機能無し

設定リモコン	機能	タイプ(記号は、2ページと対応しています。)		
		S	W	N
浴室リモコン 台所リモコン (給湯専用リモコン)	ふろ自動運転	○	○	-
	給湯温度	○	○	○
	インターホン(通話)	○	○	-
	通話音量	○	○	-
	音声ガイダンス音量	○	○	○
	残湯量表示	○	○	○
浴室リモコン	湯はり温度	○	○	-
	湯はり湯量	○	○	-
	追いだき	○	○	-
	高温さし湯	○	○	-
	たっぷり	○	○	-
	ぬるく	○	○	-
	給湯優先	○	○	-
	チャイルドロック	○	○	-
	パブル手動洗浄	○	-	-
	注水洗浄	-	○	-
	パブル循環洗浄	○	-	-
	循環洗浄	-	○	-
	ふろ自動継続時間	○①	○①	-
	パブル洗浄モード	○②	-	-
	高温さし湯量	○③	○②	-
	凍結予防運転	○④	○③	-
	自動たし湯モード	○⑤	○④	-
	湯切れ報知音	○⑥	○⑤	-
	自動消灯時間	○⑦	○⑥	-
	バックライトモード	○⑧	○⑦	-
アシスト湯はり	○⑨	○⑧	-	
ヒートポンプ保温	○⑩	○⑨	-	
台所リモコン (給湯専用リモコン)	日時設定	○	○	○
	わき上げモード	○	○	○
	わき上げ休止	○	○	○
	わき上げ停止日数	○	○	○
	満タンわき増し	○	○	○
	ふろ予約	○	○	-
	お湯チェック	○	○	○
	タンク内温度	○①	○①	○①
	給湯使用量	○②	○②	○②
	追いだき・保温使用量	○③	○③	-
	湯切れ報知音	○④	○④	○③
	自動消灯時間	○⑤	○⑤	○④
	バックライトモード	○⑥	○⑥	○⑤
	使用湯量モード	○⑦	○⑦	○⑥
電力契約モード	○⑧	○⑧	○⑦	
ピーク停止	○⑨	○⑨	○⑧	

注.機種によりスマート機能の有無や番号(①~⑩)は異なります。

対象:S Wタイプ

ふろ自動運転

ワンタッチでお風呂にお湯はりをします。

湯はり完了後、設定された時間の間、お風呂の温度とお湯の量を保つ運転(「自動保温」、「自動たし湯」)がはたらきます。

ふろ自動運転 ふろ自動運転のイメージです。

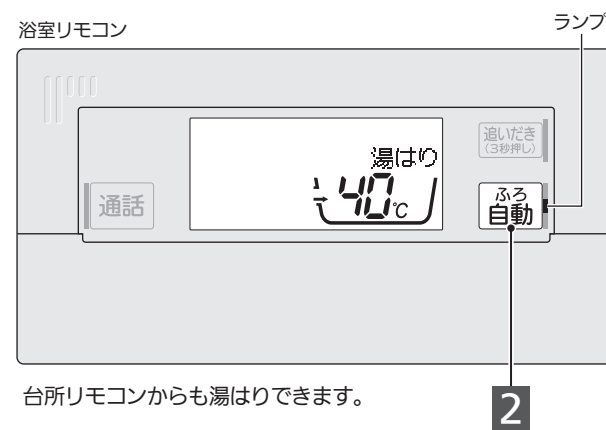
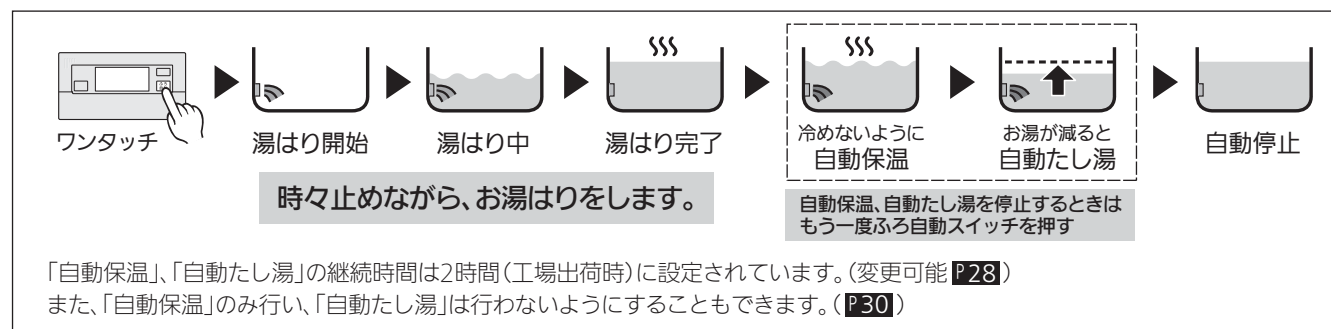

台所リモコンからも湯はりできます。

点滅	湯はり中
点灯	ふろ自動運転中
消灯	ふろ自動運転終了時

警告

- 浴槽アダプターは手足やタオルでふさいだり、体を近づけたりしない(やけどの原因)
- 追いだき、高温さし湯やふろ自動使用時は、浴槽アダプターから離れる(やけどの原因)

お願い

- 湯はりが完了する前に(ふろ自動ランプが点滅しているとき)お風呂に入らないでください。浴槽の水位が高くなったり、あふれたりすることがあります。
- ジェットバスを使用する場合は、湯はり完了後にふろ自動を「切」にしてください。
- 排水するときは、ふろ自動ランプが消灯していることを確認してください。(ふろ自動ランプが点灯している場合は、ふろ自動スイッチを押し消灯させてください。)自動たし湯機能がはたらき、お湯がムダになります。
- 浴槽に残り湯があるときに押す場合は「水位が安定しない P50」を参照ください。

お知らせ

- アシスト湯はり中やヒートポンプ保温中は、リモコンの表示が切り替わります。(右表)
- ふろ自動運転は設定時間になると終了しますが、再度、ふろ自動スイッチを押すと延長されます。
- 湯はり完了後、リモコンに「タンクのお湯がなくなりました」が表示されているときは、「自動保温」「自動たし湯」がはたらきません。「タンクのお湯がなくなりました」の表示が消えれば、ふろ自動運転の継続時間中は「自動保温」「自動たし湯」を再開します。
- 翌日にお風呂をわかし直し(追いだき)すると効率が低下し消費電力量が増える場合があります。残り湯を排水してから、再度湯はりをすることをおすすめします。

通常
湯はり
ふろ自動
ヒートポンプユニット動作時(交互に表示)
湯はり ↔ アシスト
ふろ自動 ↔ 保温

ご使用の前に

ふろ使いかた 台所

こんなとき

故障かな

ご使用の前に

ふろ使いかた 台所

こんなとき

故障かな

対象:SWタイプ 湯はり温度

●設定範囲

35℃～45℃(1℃刻み)
工場出荷時は42℃

※温度は目安です。

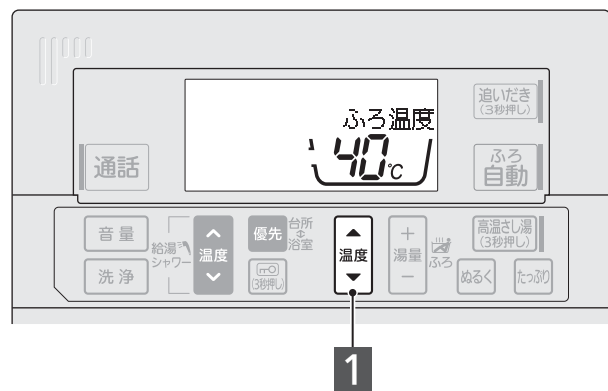

1 ふろ温度スイッチで温度を設定する

- ▲…1℃上がる
- ▼…1℃下がる



お願い

- 湯はりの「温度」は目安温度です。浴槽内の温度は配管や浴槽に熱をうばわれるため、設定温度よりも少し下がることがあります。湯はり直後の浴槽内温度が低い場合は、次回から湯はりの温度を上げて湯はりをしてください。

お知らせ

- 湯はり中やふろ自動中でも、湯はり温度を変更できます。ただし、湯はりが完了したときの温度が設定と異なる場合があります。

ご使用の前に

ふろ
使いかた
台所

こんなとき

故障かな

対象:SWタイプ 高温さし湯

湯はりをするとときに設定した温度・湯量を約2℃上げるために必要な量の熱いお湯が入ります。(最大で約60L、自動で停止)

対象:SWタイプ 湯はり湯量

●設定範囲

100L～260L(20L刻み)
工場出荷時は180L

※量は目安です。

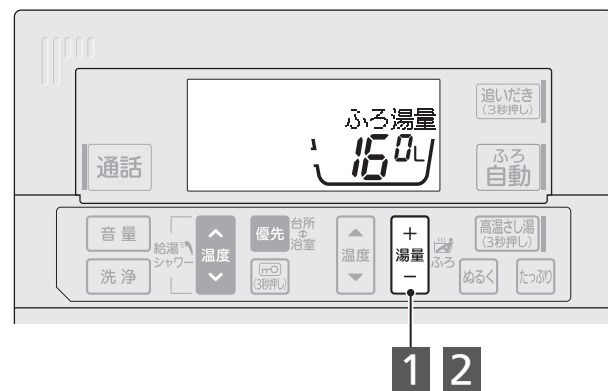

1 ふろ湯量スイッチを押す



2 ふろ湯量スイッチで湯量を設定する

- +…20L増える
- …20L減る



お願い

- 湯はりの量を設定するとき、最初は浴槽に対して少なめに設定してください。ただし、設定湯量が少ないと、ふろ自動運転などがはたらきませんので、湯はり後の水位が浴槽アダプターの中心から約10cm以上となるよう湯量を調節してください。

湯はり量は、浴槽の容量に対して7～8割が一般的です。例えば、下図浴槽の場合、浴槽の容量は約300L※ですので、湯はり量の目安は、約210L(300L×0.7)となります。200Lまたは220Lを設定してください。
※0.5m×1m×0.6m×1000L/m³=300L

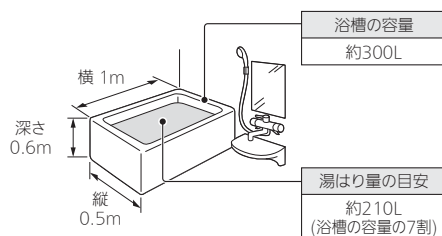

お知らせ

- 湯はり中やふろ自動中でも、湯はり湯量を変更できます。ただし、湯はりが完了したときの湯量が設定と異なる場合があります。
- 湯はり湯量を変更した場合は、次回の湯はり開始時に湯はり湯量確認ガイダンスが流れます。

対象:SWタイプ 追いだき

おふろの温度を上げたいとき(追いだき)に使用します。設定温度になるまで追いだきを行います。(自動で停止)

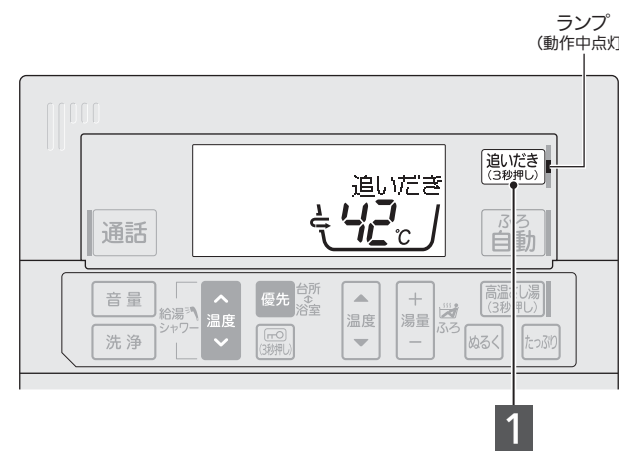

1 追いだき(3秒押し)を3秒以上押す

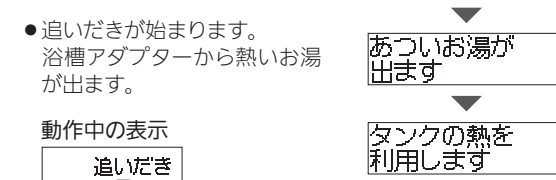

■途中でやめるとき：追いだきスイッチを押す

お願い

- 翌日におふろをわかし直し(追いだき)すると効率が低下し消費電力が増える場合があります。残り湯を排水してから、再度湯はりをすることをおすすめします。

お知らせ

- 追いだきはタンク内のお湯の熱を利用しています。そのため、使い方によっては、お湯が不足したり、追いだきができなくなることがあります。
- すでにおふろの温度が設定温度以上になっているときに押すと、現在のおふろの温度から約2℃上げるように(最高で48℃まで)追いだきを行います。
- 蛇口からおふろにお湯(水)をたした後、追いだきを実施すると、追いだきができないことや浴槽の水位が増えることがあります。
- リモコンに「タンクのお湯がなくなりました」が表示されている場合は使用できません。

警告

- 浴槽アダプターは手足やタオルでふさいだり、体を近づけたりしない(やけどの原因)
- 追いだき、高温さし湯やふろ自動使用時は、浴槽アダプターから離れる(やけどの原因)

1 高温さし湯(3秒押し)を3秒以上押す

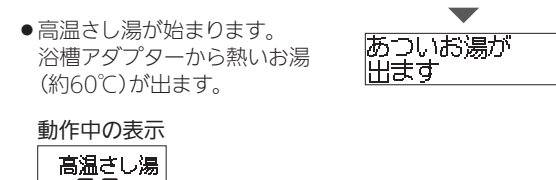

■途中でやめるとき：高温さし湯スイッチを押す

お知らせ

- 高温さし湯の湯量を50Lに固定することもできます。(P29)
- 蛇口からおふろにお湯(水)をたした場合、高温さし湯ができないことがあります。
- リモコンに「タンクのお湯がなくなりました」が表示されている場合は使用できません。
- 効率的にあたためるには、少しお湯を排水してから高温さし湯をすることをおすすめします。アダプターが隠れていないと動作しません。
- すでにおふろの温度が設定温度以下になっているときは、おふろの温度が2℃上がらないことがあります。

ご使用の前に

ふろ
使いかた
台所

こんなとき

故障かな

対象:全タイプ

給湯する(湯水混合栓)

- リモコンで給湯温度を設定して、実際に蛇口やシャワーでお湯を使います。



警告 入浴時やシャワー使用時は、必ず、指先などで湯温を確認する(やけどの原因)

- 蛇口やシャワーで使われる湯水混合栓には大きく分けて下記の3タイプがあります。

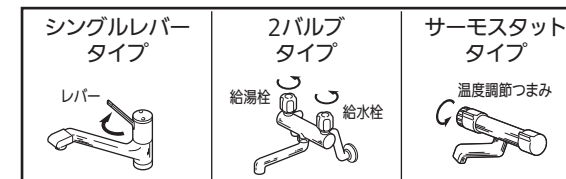

- 上記いずれのタイプにおいても、湯水混合栓の特徴は「リモコンで設定した温度のお湯と水を混ぜ合わせて供給する」こととなりますので、実際に蛇口やシャワーで使うお湯の温度はリモコンで設定した温度よりもぬるく(低く)なることがあります。

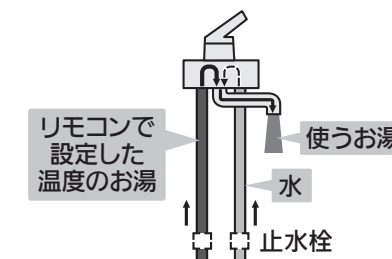

- お湯がぬるい場合は、湯水混合栓の温度調節つまみを設定したり、止水栓を調整して温度を調節してください。詳細はお使いの湯水混合栓の取扱説明書をご確認ください。

お願い

- 冬場など、お湯がぬるい場合は、給湯温度の設定を上げてください。
- サーモスタットタイプの場合は、給湯温度設定を使用するお湯の温度より10℃以上高くしてください。また、シャワー出湯量が少ない場合は、給湯温度設定を60℃にし、水と混ぜてご使用ください。

お知らせ

- 特に給湯機の買い替え時などは、給湯圧力の違いなどにより、温度調節つまみの示す温度が出ないことがあります。
- 給湯配管の長さによっては、お湯が蛇口に届くまで時間がかかることがあります。

ご使用前の前に

ふろ 使いかた 台所

こんなとき

故障かな

対象:全タイプ

給湯温度設定

給湯温度(蛇口・シャワーへ行くお湯の温度)は、「優先」表示のあるリモコンで設定できます。

※浴室リモコンか台所リモコンのどちらか一方で給湯温度変更をできるようにすることを、そのリモコンに「優先権」を与えていると呼んでいます。例えば、浴室でシャワーを浴びているときに台所リモコンで蛇口のお湯を熱くすると、熱いお湯が出る可能性があります。この場合は、台所リモコンでの温度変更を禁止させるため、浴室リモコンに「優先権」を与えてください。

● 設定範囲

水(表示は「--」)/35℃～48℃(1℃刻み)/50℃/60℃
工場出荷時は50℃

※温度は目安です。

■Nタイプに浴室リモコンはありませんので、手順2から始めてください。

浴室リモコン



台所リモコン

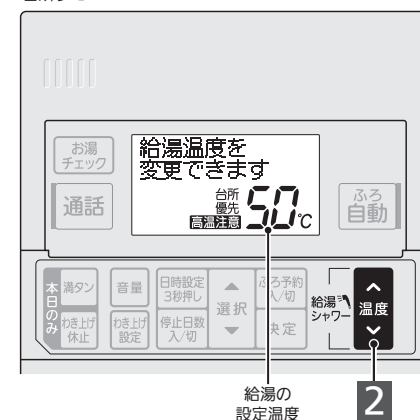

- 1 浴室リモコンの「優先」を押す

● 押すごとに、優先権が移ります。

給湯温度を変更できます

- 2 優先権のあるリモコンの給湯温度スイッチで温度を設定する

- ▲ …温度が上がる
- ▼ …温度が下がる

給湯温度が50℃に変更されました

お願い

- リモコンに「優先権」がなくなったときは警告音が鳴ります。一方、優先権を持ったリモコンは音声でお知らせします。給湯温度の表示を確認し、お湯を使用してください。
- 給水配管、給湯配管の凍結防止処置をする際(P39)、少量の水を流し続ける場合は「水」設定にしてください。

お知らせ

- 工場出荷時は浴室リモコンに優先権があります。
- 優先権を台所リモコンから浴室リモコンに変更した場合、給湯温度は、以前に浴室リモコンで設定された温度となります。一方、優先権を浴室リモコンから台所リモコンに変更した場合、給湯温度は変わりません。
- 給湯温度を50℃以上に設定した場合、リモコンに「高温注意」が表示されます。60℃に設定した場合は各リモコンから警告音が鳴り、音声ガイドダンスも流れます。
- 給湯温度を水設定以外に変更した場合、蛇口やシャワーの温度調節確認ガイドダンスが流れます。次項の「給湯する(湯水混合栓)」にしたがって湯水混合栓の温度調節を行ってください。

対象:S/Wタイプ

ぬるく

湯はりをするとき設定した温度・湯量を約1℃下げるために必要な量の水が入ります。(最大で約20L、自動で停止)

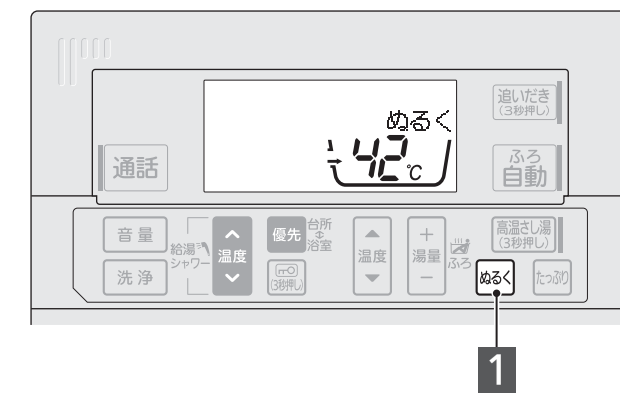

- 1 「ぬるく」を押す

● 浴槽アダプターから水が出ます。



動作中の表示

■途中でやめるとき：もう一度ぬるくスイッチを押す

お知らせ

- ふろ自動運転中にぬるくスイッチを押した場合、約30分間自動保温を行いません。ただし、追いだし(P17)は使用できます。

ぬるくを開始します

水をたします

ぬるくを開始します

水をたします

対象:S/Wタイプ

たっぷり

設定温度のお湯を約20L追加します。(自動で停止)

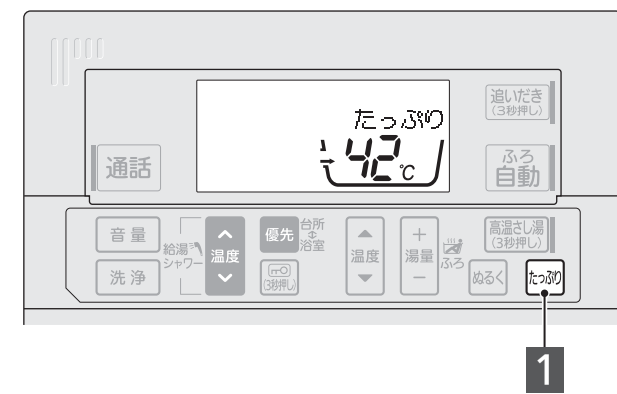

- 1 「たっぷり」を押す

● 浴槽アダプターからお湯が出ます。



動作中の表示

■途中でやめるとき：もう一度たっぷりスイッチを押す

お知らせ

- リモコンに「タンクのお湯がなくなりました」が表示されている場合は使用できません。

たっぷりを開始します

お湯をたします

たっぷりを開始します

お湯をたします

ご使用前の前に

ふろ 使いかた 台所

こんなとき

故障かな

対象:全タイプ

日時設定

リモコンの日時を正確に合わせてください。
台所リモコンで、年、月、日、時刻の順に設定します。



- 日時設定 3秒押し** を3秒以上押す
 ●設定箇所が点滅します。
 日時設定 2016年 [進:▲ 戻:▼]
 ↓交互表示
 日時設定 2016年 [確定:ⓧ]
- 選択スイッチで「年」を合わせ**
決定 を押す
 ● ▲…1つ進む
 ● ▼…1つ戻る
 (押し続けると連続して変更)
 日時設定 2017年 [進:▲ 戻:▼]
- 選択スイッチで「月」を合わせ**
決定 を押す
 日時設定 12月 [進:▲ 戻:▼]
- 選択スイッチで「日」を合わせ**
決定 を押す
 日時設定 31日 [進:▲ 戻:▼]
- 選択スイッチで「時刻」を合わせ**
決定 を押す
 ●年、月、日、時刻の設定後にガイダンスが表示されます。
 日時設定 14:00 [進:▲ 戻:▼]
 2016/12/31 14:00 に設定されました

お願い

- 各スイッチ操作は約1分間以内に行なってください。
- 表示部に「00:00」が点滅している場合は、わき上げできませんので、上記手順2からの操作を行なって日時を合わせてください。

お知らせ

- 時刻は24時間表示です。昼の12時の場合は「12:00」を、夜の12時の場合は「0:00」を表示します。
- 年、月、日、時刻を最後まで「決定」すると、設定が反映されます。

ご使用の前に

ふろ 使いかた 台所

こんなとき

故障かな

対象:SWタイプ

インターホン

浴室リモコンー台所リモコン間でインターホンとして会話ができます。(最大約1分間)

例)浴室から呼び出す場合(台所からも呼び出せます。)

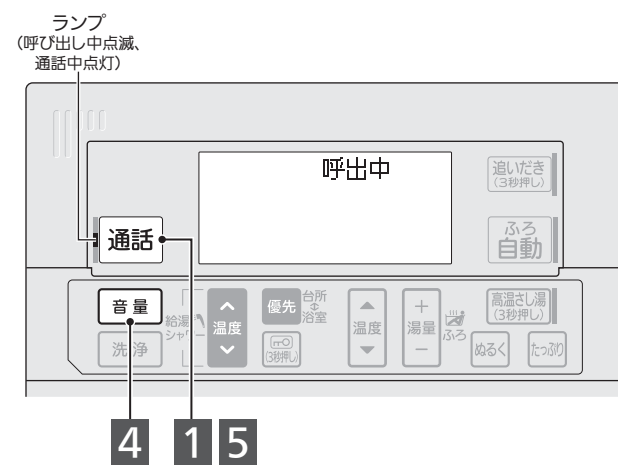

- 通話** を押す
 ●呼出中が表示されます。
 呼出中
- 相手側のリモコンの呼出音が鳴り、ランプが点灯します。
- 通話中が表示されたら、そのまま通話できます。
 通話中
- 通話音量を変えるときは、通話中に **音量** を押す
 ●押すごとに、音量がかわります。
 標準 最大 最小
 [音量調節ダイヤル]
- 通話をやめるときはどちらかの **通話** を押す

お願い

- リモコンに向かって約30cm程度の距離で話してください。(遠すぎたり、近すぎたりすると相手側で聞き取りにくくなります。)
- 周囲の環境や会話の仕方(声が小さいなど)によっては、通話が途切れる場合があります。(テレビはボリュームを下げるか消音にして)雑音のない環境で通話を行なってください。
- 一度に両方のリモコンで話すとうまく会話できません。交互に会話してください。

お知らせ

- 通話中は、スイッチを押してもブザー音や音声ガイダンスは出ません。
- 通話スイッチを連続して押すと雑音が発生することがあります。

対象:全タイプ

わき上げモード

給湯機のわき上げモードを決めるための設定です。

●設定範囲

わき上げモード	こんなときに
おまかせ	省エネモード 過去2週間の使用湯量を学習し、最適なお湯の量を自動でわかします。 ●使用人数の目安 SWタイプ…3人/Nタイプ…1~2人
多め	「おまかせ」ではお湯がたりないときに設定するモード 過去2週間の使用湯量を学習し、「おまかせ」より多めにお湯をわかします。 ●使用人数の目安 SWタイプ…4人/Nタイプ…2人
少なめ	お湯の使用量が少ないご家庭(少人数など)での使用に適したモード 過去2週間の使用湯量を学習し、「おまかせ」より少なめにお湯をわかします。 ●使用人数の目安 SWタイプ…2人/Nタイプ…1人

工場出荷時はおまかせ



- わき上げ設定** を押す
 ●押すごとにモードが移動します。
 [おまかせ → 少なめ → 多め]
 おまかせに設定されました
 7~23時もわかすことがあります
 ※時間は電力契約モードによって異なります。

お願い

- お湯の使用量が少ないときは、ムダを防ぐため、満タンまでわき上げないことがあります。
- いつもより多めにお湯を使用する場合、昼間わき上げをしてもお湯がたりなくなることがあります。その場合は満タンわき増しをご利用ください。(P22)

お知らせ

- 使用する分だけわき上げるモードもあります。(P35)
- タンクがコンパクトのため、お湯が不足しないように、昼間時間帯でもわき上げを行います。
- 設置後2週間は、学習運転を行うため昼間のわき上げが多くなります。

対象:全タイプ

わき上げ休止

当日のみ昼間のわき上げを停止することができます。当日もうお湯を使用しない場合に設定すると、昼間のわき上げを停止できます。残湯量表示(P25)や、お湯チェック(P24)を目安に、湯切れしないと思われる場合のみ設定することをおすすめします。



- わき上げ休止** を押す
 わき上げ休止が設定されました
 本日23時までわき上げしません
 ※時間は電力契約モードによって異なります。

■解除するとき:もう一度わき上げ休止スイッチを押す

お知らせ

- わき上げ休止は、満タンわき増しや停止日数が設定されたり、日時や電力契約モードを変更したりすると、自動的に解除されます。
- 夜間時間帯になると自動的に解除されます。注.夜間時間帯は地域や電力契約の内容によって異なります。
- 夜間時間帯は操作できません。
- わき上げ休止を設定すると、アシスト湯はりやヒートポンプ保温は動作しません。

ご使用の前に

ふろ 使いかた 台所

こんなとき

故障かな

対象:全タイプ

わき上げ停止日数

旅行などで数日間お湯を使用しないときに給湯機のわき上げを停止させ、電気代を節約できます。

●わき上げ停止日数の決めかた

例)10月2日に出発し、5日に帰宅する3泊4日の旅行の場合
帰宅日の朝からお湯を使用するための設定例

設定日	出発日(10月2日)	前日(10月1日)
設定日数	3日間 2日~4日の3日間停止	4日間 1日~4日の4日間停止

注.前日に設定する場合は、出発日にお湯を使用できません。

●設定範囲

2~15日/長期停止

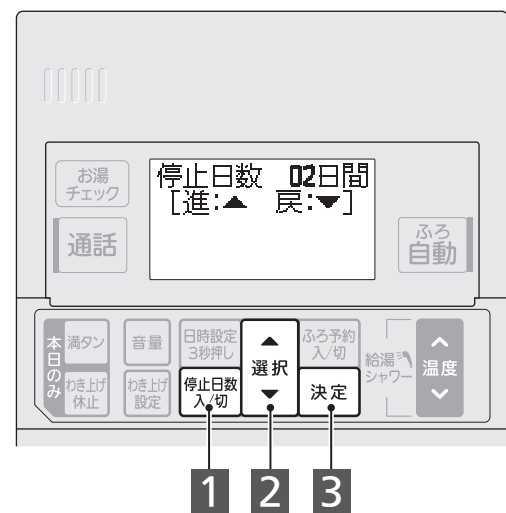

- 1 停止日数入/切 を押す**
停止日数 02日間 [進:▲ 戻:▼]
- 2 選択スイッチで停止日数を設定する**
● ▲…1日進む
● ▼…1日戻る
(押し続けると連続して変更)
- 3 決定 を押す**
停止日数03日間が設定されました

■解除するとき：もう一度停止日数スイッチを押す

お願い

- 予定日より早く帰宅した場合は、満タンわき増しをご使用ください。
- 機器を使用しないときは、P42にしたがって給湯機の水抜きをしてください。

お知らせ

- 停止期間中に、ふろ予約、満タンわき増し、日時、わき上げ休止を設定すると自動解除されます。
- 「長期停止」とした場合、解除するまでわき上げません。
- 長時間停電すると、停電復帰後に停止日数が解除されます。
- 停止期間中でも、外気温度が低下すると凍結防止のための運転を行うことがあり、残湯量表示が点灯する場合があります。

ご使用の前に

ふろ 使いかた 台所

こんなとき

故障かな

対象:全タイプ

満タンわき増し

お湯がたりなくならないように、減ってきたらそのつどお湯をわき上げる機能です。来客などでたくさんのお湯が必要なときに設定してください。



- 1 満タン を押す**
● 「満タン」が表示され、満タンまでわき上げます。
- 2 満タンになった後は、お湯を約50L(42℃換算)使うと、わき増しを開始します。**
● わき増し中は「わき上げ中」が表示されます。

■解除するとき：もう一度満タンスイッチを押す

お知らせ

- 満タンわき増しは、一度設定すると、設定したその日は解除されるまで何回でもタンク全体のわき増しを行います。夜間時間帯になると自動的に解除されます。
注.夜間時間帯は地域や電力契約の内容によって異なります。
- わき上げ休止、停止日数が設定されると、自動的に解除されます。
- 満タンわき増しは、時間帯にかかわらずタンク内をわき上げますので電気料金は割高になります。
- わき上げ温度は、日々の学習によって変動します。

対象:S/Wタイプ

ふろ予約

予約した時刻に湯はりが完了します。

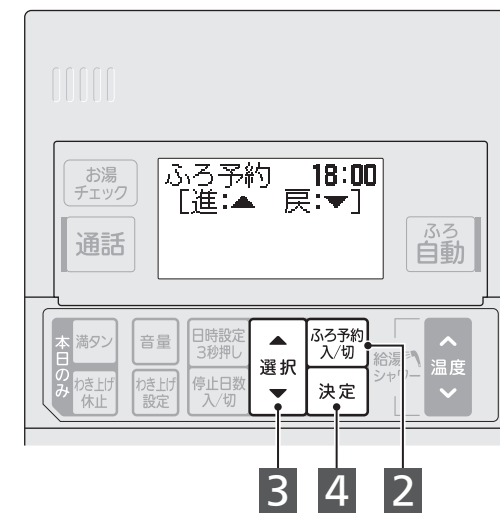

- 1 浴槽を確認する**
①残った水を排水して、おふろの栓を閉じる
②浴槽にふたをする
- 2 ふろ予約入/切 を押す**
● ご使用中のふろ予約時間が表示されます。
工場出荷時は18:00
- 3 選択スイッチで予約時刻を設定する**
● ▲…10分進む
● ▼…10分戻る
(押し続けると連続して変更)
- 4 決定 を押す**
予約が20:00に設定されました
おふろの栓はしましたが
- 5 予約時刻になると湯はり完了し、表示が現在時刻に変わります。**

■解除するとき：もう一度ふろ予約スイッチを押す

お願い

- 各スイッチ操作は約1分間以内に行なってください。
- 予約時刻直前に設定すると、予約時刻に湯はり完了しません。1時間以上前に設定してください。
- 浴槽に残り湯がある状態でふろ予約をすると、予約時刻に湯はり完了しません。残り湯を排水してから設定してください。
- 「ふろ予約」は、湯はりが終わると自動的に解除されますので、使用するごとに設定してください。

お知らせ

- 「ふろ予約」中に停電があると、設定した時間に湯はりが完了しない場合や、予約が解除される場合があります。
- 湯はり完了後、設定された時間の間、おふろの温度とお湯の量を保つ運転(「自動保温」、「自動たし湯」)がはたらきます。

対象:全タイプ

音声ガイダンス

リモコンの音声ガイダンスの音量を変えたり、切ることができます。通話していないときに行なってください。

●設定範囲

消音/最小/標準/最大
工場出荷時は標準、各リモコンごとに設定可能

図は台所リモコンで説明しています。



- 1 音量 を押す**
● 現在設定されている声の大きさをお知らせします。
ガイダンス音量【標準】ご使用中の設定
- 2 音量確認(手順1)後、約6秒間以内に 音量 を押す**
● 押すごとに、声の大きさをお知らせします。
標準 最大 消音 最小
ガイダンス音量【最大】変更後の設定
音声は最大に設定されました

お知らせ

- 通話中に音量スイッチを押すと、通話音量の変更となります。
- 消音にしても、音量調節を知らせる音声やスイッチ操作音、警告音は消せません。

ご使用の前に

ふろ 使いかた 台所

こんなとき

故障かな

対象: **SW**タイプ

チャイルドロック

誤操作防止のため、通話以外のスイッチ操作をできなくします。



- 1** **を3秒以上押す** **が設定されました**
 - 画面にマークが表示されます。

■解除するとき：チャイルドロックを3秒以上押す

お知らせ

- チャイルドロック中でも通話はできます。
- チャイルドロックは浴室リモコンのみ設定可能です。
- チャイルドロック中でも台所リモコンの操作は可能です。

故障かな

対象: 全タイプ

お湯チェック

お湯の使用可能時間^{※1}や、当日、過去、週平均の使用湯量^{※2}を表示させることができます。

※1.使用可能時間は目安です。
 ※2.お湯の使用量(エネルギー)を42℃で換算した給湯使用可能時間、使用湯量で表示します。使用湯量は毎朝、夜間時間帯終了時に更新を行います。使用湯量は、1日の蛇口、シャワー、ふろ及び追いだきの合計です。追いだしや自動保温はタンク内のお湯の熱を利用するため、実際に蛇口等でお湯を使っていなくても、使用湯量は多くなります。



- 1** **を押す**
 - 給湯使用可能時間が表示されます。
- 2** **を押す**
 - 本日、週平均の使用湯量が表示されます。
- 3** **を押す**
 - 本日、前日、2日前～7日前の使用湯量が表示されます。

■通常表示(時刻表示)へ戻るとき
お湯チェック以外のスイッチを押す
または上記手順3に続けてお湯チェックスイッチを押す
(スイッチを押さなくても、約1分間経過すると通常表示に戻ります。)

お願い

- 給湯使用可能時間は目安です。湯はりや食器洗浄、シャワーを行うときは、下表を参考としてください。

主な給湯使用例	表示
浴槽湯はり	約15分以上
食器洗浄・洗面給湯	約15分以上
シャワー給湯(1回分)	約10分以上
追いだし	約10分以上
自動保温	約10分以上

■試算条件(当社想定)
 タンク内温度:80℃、給水温度:5℃、湯はり温度:42℃、給湯温度:42℃、流量:12L/分、ふろ湯量:180L
 食器洗浄・洗面給湯:120L、シャワー給湯(1回分):60L、追いだし:30℃のお湯を40℃にする場合
 ふろ配管(架橋ポリエチレン配管)13A、5m5曲がり、自動保温:1日3時間、温度低下1.5℃/時間
 ※使用湯量の目安は、浴槽の大きさ、お湯の使い方などによって変わります。

お知らせ

- 過去のデータがない場合は「--」が表示されます。

対象: 全タイプ

残湯量表示

タンク内の残湯量(45℃以上のお湯の量)をリモコンに表示します。お湯が少なくなったときは、満タンわき増しを使用してください。

残湯量表示					
お湯の量(目安)	150L以上(ほぼ満タン)	150L~100L	100L~50L	50L未満	残湯なし(湯切れ)
ふろ機能の制約	使用可(※)				使用不可
	使用可				

※使用状況によっては湯量がたりなくなり、動作が途中で停止する場合があります。

注1.50L未満になると残り使用可能時間が表示されます。15L未満になると残湯量表示が点滅します。湯切れ報知音(P30 P34)が「入」のときは、報知音でもお知らせします。

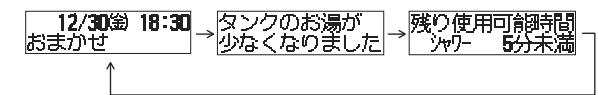

注2.本日の使用湯量が表示されます。ピーク停止「入」設定中は、設定の解除をおすすめするガイダンスが表示されます。

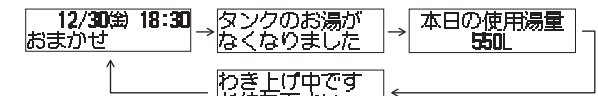

朝、リモコンの残湯量表示が満タンにならない場合

- この給湯機は、過去のお湯の使用量を『学習』し、最適な湯量を自動でわかします。お湯の使用量が少ないときは、不要なわき上げを防ぐため、タンク全量をわき上げない場合があります。
- 配管から水漏れしている場合は配管不良ですので、据付工事店(販売店)へご連絡ください。

ご使用の前に

ふろ 使いかた 台所

こんなとき

故障かな

お知らせ

- 残湯量表示の「」は45℃以上のお湯を表しています。タンク内の水の量を表示するものではありません。表示が消えてもタンク内に残っている45℃未満のお湯は使用できます。
- 給水温度や外気温、タンク内温度により、同じ残湯量表示でも使えるお湯の量は変化します。(冬期は夏期に比べて残湯量の減り方は早くなります。)
- 通常、わき上げ終了後、お湯を使用するまで残湯量表示は変わりません。ただし、自然放熱や自動保温・追いだしなどで、タンク内のお湯の温度が下がると、お湯を使わなくても表示が変わることがあります。
- タンク内のお湯の温度が下がっているときや湯はりなどで、お湯をたくさん使用する場合は、一度に複数個の残湯量表示が減ることがあります。
- 残湯量表示が4つ点灯していても、わき上げをすることがあります。
- 自動保温や追いだしはタンク内のお湯の熱を利用しています。そのため使い方によってはお湯が不足したり、使用できなくなることがあります。
- 設置直後など、1度もわき上げが完了していない場合は、お湯の増加とともに以下のように表示がかわります。

残湯量表示					
お湯の量	残湯なし	15L未満	15L~50L	50L~100L	100L~150L
		点滅			150L以上(ほぼ満タン)

ふろ配管のお手入れ

バブル手動洗浄

対象: **S**タイプ

手動洗浄は、バブル洗浄モードの「自動/手動」に関わらず行うことができます。

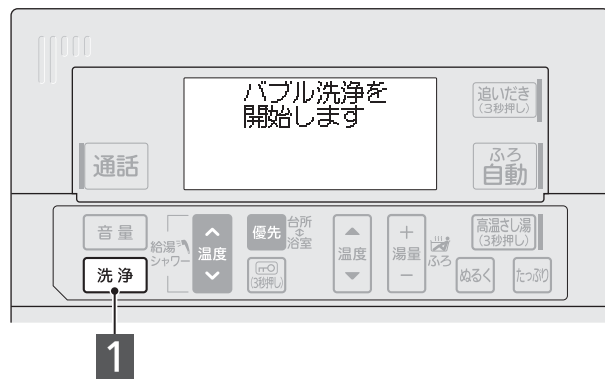

1 入浴後、ふろ自動運転を「切」にし、お湯を排水せすに残しておく、

洗浄 を押す

バブル洗浄を開始します

- バブル循環洗浄が始まります。(最大約60秒間)
- バブル循環洗浄後、浴槽アダプターからマイクロバブルを含んだ水が約6L出ます。(自動で停止)

2 おふろの栓を抜き排水する

■途中でやめるとき：もう一度洗浄スイッチを押す

お知らせ

- 洗浄中は貯湯ユニットから音(「カチカチ」)がしますが、異常ではありません。
- 洗浄中は浴槽アダプターから気泡が出ます。また、おふろにゴミ(配管内の汚れ)が出る場合があります。
- おふろに水がないときに洗浄スイッチを押すと、断続的に注水洗浄を行います。(自動で停止)
- 自動洗浄を「切」でお使いの場合に、手動洗浄を行なうと、おふろにゴミ(配管内の汚れ)が出る場合があります。
- ふろ機能(ふろ自動、追いだし、高温さし湯、たっぶり、ぬるく)中に手動洗浄はできません。
- 手動洗浄を行なった場合、次のふろ自動後の排水時まで自動洗浄ははたらきません。
- 給湯中はバブル洗浄のアニメーションは表示されません。(「給湯マーク」を表示します。)

バブル循環洗浄

対象: **S**タイプ

マイクロバブルでふろ配管を循環洗浄します。汚れが目立つ場合に行なってください。
※既設のふろ配管をご使用の場合は、配管洗浄剤を使って最初に十分な循環洗浄を行なってください。

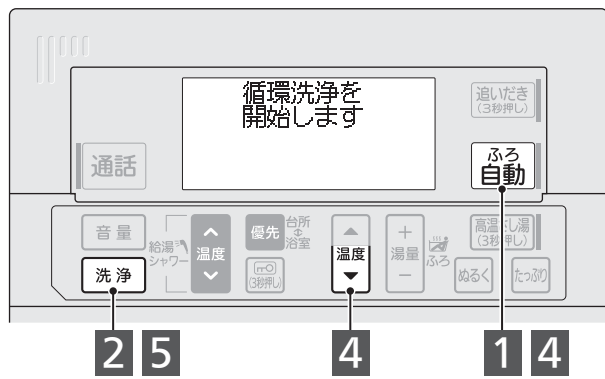

バブル循環洗浄と循環洗浄の共通手順

1 入浴後、ふろ自動運転を「切」にし、お湯を排水せすに残しておく

- お湯の目安は浴槽アダプターの中心から約10cm以上です。
- 浴槽アダプターより水位が低いと、バブル循環洗浄を行いません。

2 配管洗浄剤を1袋入れ

洗浄 を3秒以上押す

- バブル循環洗浄が始まります。
- 洗浄時間の目安は、約1時間です。洗浄スイッチを押して洗浄を停止させてください。(洗浄スイッチを押さなくても、約6時間で自動停止します。)
- 浴槽アダプターから水が約8L出ます。(自動で停止)
- 汚れの落ち具合により洗浄時間を調節してください。

3 洗浄が終わったら、おふろのお湯を排水する

すすぎ手順

4 おふろの栓を閉じ

温度 と **ふろ自動** を同時に押す

- 水による湯はりが始まります。
- 浴槽アダプターがかくれる程度水がはれたら、ふろ自動スイッチを押して湯はりを停止します。

5 **洗浄** を3秒以上押す

- すすぎが始まります。すすぎ時間の目安は、約30分です。洗浄スイッチを押して洗浄を停止させてください。(洗浄スイッチを押さなくても、約6時間で自動停止します。)
- 浴槽アダプターから水が約8L出ます。(自動で停止)

6 すすぎが終わったら、おふろの水を排水しおふろの掃除を行う

お願い

- 洗浄剤は、別売の配管洗浄剤(BJ-070L)をご使用ください。市販の洗浄剤を使用する場合は「ジョンソン株式会社製ジャバ(1つ穴用)」に限ります。(ジャバを使用する場合も循環洗浄の手順は上記の通りに行なってください。安全に関するご注意などは、ジャバに付属の説明書をお読みください。)
- 汚れが落ちない場合は、もう一度循環洗浄を行なってください。
- 浴槽アダプターのフィルターは外さないでください。
- 入浴剤入りのお湯は使用しないでください。

お知らせ

- 蛇口からおふろにお湯(水)を入れた場合、循環洗浄ができないことがあります。
- 洗浄中は浴槽内にゴミ(配管内の汚れ)が出る場合があります。
- 洗浄中は浴槽アダプターから気泡が出ます。
- 循環洗浄を行なった場合、次のふろ自動後の排水時まで自動洗浄ははたらきません。

注水洗浄

対象: **W**タイプ

おふろの排水時に、毎回行うことをおすすめします。

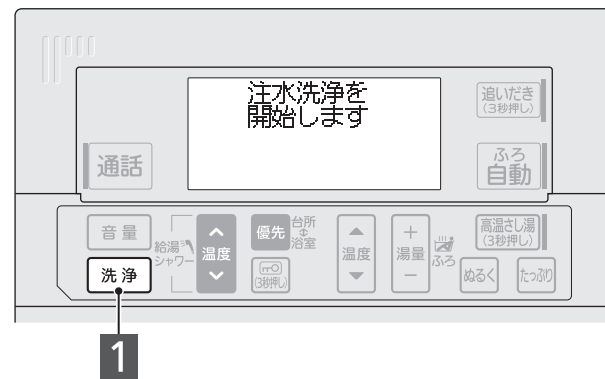

1 おふろのお湯を排水し、**洗浄** を押す

注水洗浄を開始します

- 浴槽アダプターから約8Lの水が出ます。(自動で停止)

お願い

- 排水中またはおふろが空になってから洗浄スイッチを押してください。

循環洗浄

対象: **W**タイプ

ふろ配管を循環洗浄します。1~2か月に1回、または汚れが目立つ場合に行なってください。
※既設のふろ配管をご使用の場合は、配管洗浄剤を使って最初に十分な循環洗浄を行なってください。

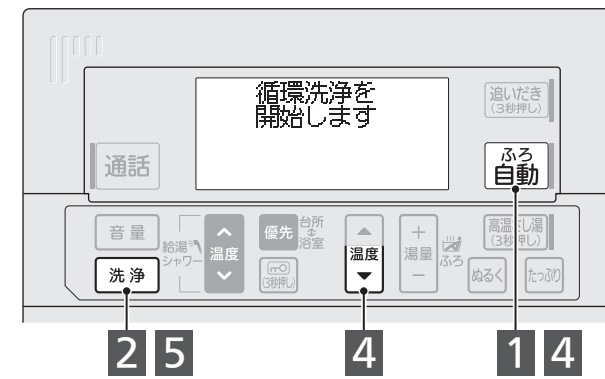

バブル循環洗浄と循環洗浄の共通手順

1 入浴後、ふろ自動運転を「切」にし、お湯を排水せすに残しておく

- お湯の目安は浴槽アダプターの中心から約10cm以上です。
- 浴槽アダプターより水位が低いと、バブル循環洗浄を行いません。

2 配管洗浄剤を1袋入れ

洗浄 を3秒以上押す

- 循環洗浄が始まります。
- 洗浄時間の目安は、約1時間です。洗浄スイッチを押して洗浄を停止させてください。(洗浄スイッチを押さなくても、約6時間で自動停止します。)
- 浴槽アダプターから水が約8L出ます。(自動で停止)
- 汚れの落ち具合により洗浄時間を調節してください。

3 洗浄が終わったら、おふろのお湯を排水する

すすぎ手順

4 おふろの栓を閉じ

温度 と **ふろ自動** を同時に押す

- 水による湯はりが始まります。
- 浴槽アダプターがかくれる程度水がはれたら、ふろ自動スイッチを押して湯はりを停止します。

5 **洗浄** を3秒以上押す

- すすぎが始まります。すすぎ時間の目安は、約30分です。洗浄スイッチを押して洗浄を停止させてください。(洗浄スイッチを押さなくても、約6時間で自動停止します。)
- 浴槽アダプターから水が約8L出ます。(自動で停止)

6 すすぎが終わったら、おふろの水を排水しおふろの掃除を行う

お願い

- 洗浄剤は、別売の配管洗浄剤(BJ-070L)をご使用ください。市販の洗浄剤を使用する場合は「ジョンソン株式会社製ジャバ(1つ穴用)」に限ります。(ジャバを使用する場合も循環洗浄の手順は上記の通りに行なってください。安全に関するご注意などは、ジャバに付属の説明書をお読みください。)
- 汚れが落ちない場合は、もう一度循環洗浄を行なってください。
- 浴槽アダプターのフィルターは外さないでください。
- 入浴剤入りのお湯は使用しないでください。

お知らせ

- 蛇口からおふろにお湯(水)を入れた場合、循環洗浄ができないことがあります。
- 洗浄中は浴槽内にゴミ(配管内の汚れ)が出る場合があります。

ご使用の前に

ふろ使いかた

台所

こんなとき

故障かな

ご使用の前に

ふろ使いかた

台所

こんなとき

故障かな

浴室リモコン スマート機能

※Sタイプで説明しています。機種によりスマート機能の有無や番号は異なります。(P14)

1.ふろ自動運転の継続時間 対象:S Wタイプ

ふろ自動運転(湯はり終了後にはたらく自動保温、自動たし湯)の継続時間を設定できます。

●設定範囲

0~8時間(1時間刻み)
工場出荷時は2時間

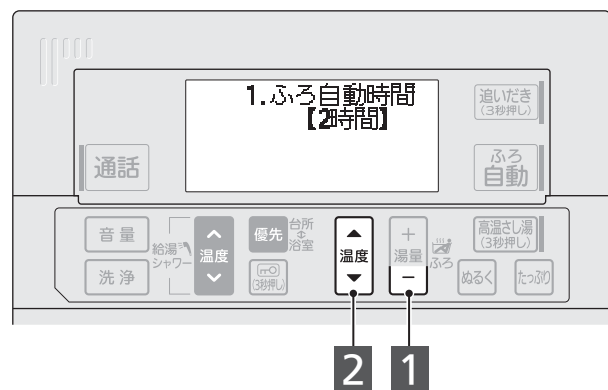

2.バブル洗浄モード 対象:Sタイプ

バブル洗浄モードを切り替えます。

●設定範囲

自動:自動洗浄あり/手動:自動洗浄停止(手動)
工場出荷時は自動



3.高温さし湯の量 対象:S Wタイプ

「高温さし湯量」を変更できます。

●設定範囲

50L :約50Lのお湯が出ます。
+2℃:湯はりをするときに設定した温度・湯量を約2℃上げるために必要な量の熱いお湯が入ります。
工場出荷時は+2℃



4.凍結予防運転 対象:S Wタイプ

ふろ配管の「凍結予防運転」を入/切できます。

●設定範囲

入:凍結予防運転あり/切:凍結予防運転なし
工場出荷時は入



ご使用の前に

ふろ
使いかた
台所

こんなとき

故障かな

- 湯量 **-** を3秒以上押す
1.ふろ自動時間【2時間】
ご使用中の設定
- ふろ温度スイッチで継続時間を決める
1.ふろ自動時間【1時間】
変更後の設定
 - ▲…1時間長くなる
 - ▼…1時間短くなる

■通常表示(日時表示)へ戻すとき:「**0**」を押す
(スイッチを押さなくても、約1分間経過すると通常表示に戻ります。)

お願い

- 自動保温、自動たし湯を行わないようにするときは、「0」時間を設定してください。

お知らせ

- 自動保温はタンク内のお湯の熱を利用しています。そのため使い方によってはお湯が不足したり、使用できなくなることがあります。

- 湯量 **-** を3秒以上押す
1.ふろ自動時間【2時間】
ご使用中の設定
- 給湯温度スイッチ ▲ で「2.バブル洗浄モード」を選ぶ
2.バブル洗浄モード【自動】
ご使用中の設定
 - ▲…1つ進む
 - ▼…1つ戻る

- ふろ温度スイッチで自動/手動を決める
2.バブル洗浄モード【手動】
変更後の設定
 - ▲…自動になる
 - ▼…手動になる

■通常表示(日時表示)へ戻すとき:「**0**」を押す
(スイッチを押さなくても、約1分間経過すると通常表示に戻ります。)

お知らせ

- 【自動】に設定されている場合でも、浴室リモコンの洗浄スイッチを押すと、手動洗浄が動作します。(P26)

- 湯量 **-** を3秒以上押す
1.ふろ自動時間【2時間】
ご使用中の設定
- 給湯温度スイッチ ▲ で「3.高温さし湯量」を選ぶ
3.高温さし湯量【+2℃】
ご使用中の設定
 - ▲…1つ進む
 - ▼…1つ戻る

- ふろ温度スイッチで50L / +2℃を決める
3.高温さし湯量【50L】
変更後の設定
 - ▲…50Lになる
 - ▼…+2℃になる

■通常表示(日時表示)へ戻すとき:「**0**」を押す
(スイッチを押さなくても、約1分間経過すると通常表示に戻ります。)

- 湯量 **-** を3秒以上押す
1.ふろ自動時間【2時間】
ご使用中の設定
- 給湯温度スイッチ ▲ で「4.凍結予防運転」を選ぶ
4.凍結予防運転【入】
ご使用中の設定
 - ▲…1つ進む
 - ▼…1つ戻る

- ふろ温度スイッチで入/切を決める
4.凍結予防運転【切】
変更後の設定
 - ▲…入になる
 - ▼…切になる

■通常表示(日時表示)へ戻すとき:「**0**」を押す
(スイッチを押さなくても、約1分間経過すると通常表示に戻ります。)

お願い

- 通常は「入」でご使用ください。
入浴後、排水せずにお風呂のお湯を残しておくくと自動で残り湯を断続的に循環して凍結予防を行います。
詳細は、P39をご覧ください。

ご使用の前に

ふろ
使いかた
台所

こんなとき

故障かな

※Sタイプで説明しています。機種によりスマート機能の有無や番号は異なります。(P14)

5.自動たし湯モード 対象:S/Wタイプ

ふろ自動運転中の自動たし湯あり、なしを切り替えます。

●設定範囲

入:自動たし湯あり/切:自動たし湯なし
工場出荷時は入

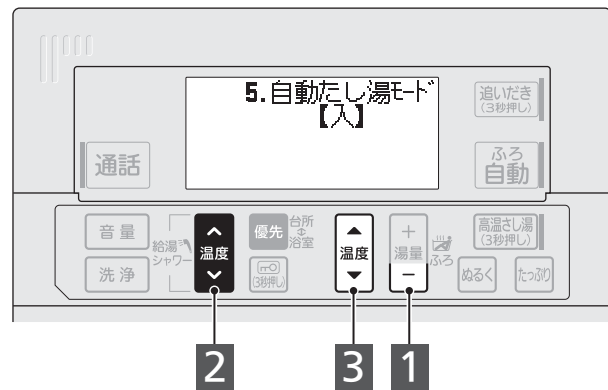

- 湯量 **—** を3秒以上押す
1.ふろ自動時間【2時間】
- 給湯温度スイッチ **▲** で「5.自動たし湯モード」を選ぶ
5.自動たし湯モード【入】
ご使用中の設定
• **▲** …1つ進む
• **▼** …1つ戻る
- ふろ温度スイッチで入/切を決める
5.自動たし湯モード【切】
変更後の設定
• **▲** …入になる
• **▼** …切になる

■通常表示(日時表示)へ戻すとき: **⏪** を押す
(スイッチを押さなくても、約1分間経過すると通常表示に戻ります。)

お願い

- 通常は「入」でご使用ください。

6.湯切れ報知音 対象:S/Wタイプ

お湯が15L未満になると報知音・アナウンスを鳴らしてお知らせします。

●設定範囲

入:報知音あり/切:報知音なし
工場出荷時は入



- 湯量 **—** を3秒以上押す
1.ふろ自動時間【2時間】
- 給湯温度スイッチ **▲** で「6.湯切れ報知音」を選ぶ
6.湯切れ報知音【入】
ご使用中の設定
• **▲** …1つ進む
• **▼** …1つ戻る
- ふろ温度スイッチで入/切を決める
6.湯切れ報知音【切】
変更後の設定
• **▲** …入になる
• **▼** …切になる

■通常表示(日時表示)へ戻すとき: **⏪** を押す
(スイッチを押さなくても、約1分間経過すると通常表示に戻ります。)

お願い

- 通常は「入」でご使用ください。

お知らせ

- 台所リモコンでも個別に湯切れ報知音の設定ができます。(P34)

7.自動消灯時間 対象:S/Wタイプ

浴室リモコンの画面を待機表示(時計のみ表示)させるまでの時間を変更できます。給湯機を使用しないまま設定時間が経過すると、画面が待機表示に切り替わります。

●設定範囲

4段階(1分/5分/10分/30分)
工場出荷時は10分



- 湯量 **—** を3秒以上押す
1.ふろ自動時間【2時間】
- 給湯温度スイッチ **▲** で「7.自動消灯時間」を選ぶ
7.自動消灯時間【10分】
ご使用中の設定
• **▲** …1つ進む
• **▼** …1つ戻る
- ふろ温度スイッチで時間を決める
7.自動消灯時間【5分】
変更後の設定
• **▲** …時間が増える
• **▼** …時間が減る

■通常表示(日時表示)へ戻すとき: **⏪** を押す
(スイッチを押さなくても、約1分間経過すると通常表示に戻ります。)

お知らせ

- 台所リモコンでも個別に自動消灯時間の設定ができます。(P34)
- 画面が消灯中でも以下の場合はバックライトが点灯し、画面が復帰します。

- ①スイッチ操作時*
(ふろ機能、インターホン、音声ガイダンス動作時を含む)
- ②シャワー・蛇口給湯時
この場合、待機表示と連動させずにバックライトが点灯しないように設定できます。
- 8.バックライトモードを「モード2」に設定してください。

※消灯中の画面を点灯させる目的のみの場合は、**⏪** スイッチを1回押してください。

- 待機表示中でも給湯温度50℃または60℃設定時は「高温注意 給湯50℃」または「高温注意 給湯60℃」がスクロールします。

8.バックライトモード 対象:S/Wタイプ

バックライトの点灯/消灯の切り替え条件を3つのモードから選べます。

●設定範囲

モード1/モード2/モード3(下表参照)
工場出荷時はモード1

バックライト消灯・点灯条件

モード	消灯条件	点灯条件		
		スイッチ操作時	音声ガイダンス動作時	シャワー・蛇口給湯時
モード1	9.自動消灯時間と連動	○	○	○
モード2	—	○	○	×
モード3	—	常時点灯		



- 湯量 **—** を3秒以上押す
1.ふろ自動時間【2時間】
- 給湯温度スイッチ **▲** で「8.バックライトモード」を選ぶ
8.バックライトモード【モード1】
ご使用中の設定
• **▲** …1つ進む
• **▼** …1つ戻る
- ふろ温度スイッチでモードを決める
8.バックライトモード【モード2】
変更後の設定
• **▲** …モードが1つ進む
• **▼** …モードが1つ戻る

■通常表示(日時表示)へ戻すとき: **⏪** を押す
(スイッチを押さなくても、約1分間経過すると通常表示に戻ります。)

お知らせ

- 台所リモコンでも個別にバックライトモードの設定ができます。(P35)

ご使用の前に

ふろ 使いかた 台所

こんなとき

故障かな

ご使用の前に

ふろ 使いかた 台所

こんなとき

故障かな

浴室リモコン スマート機能(つづき)

※Sタイプで説明しています。機種によりスマート機能の有無や番号は異なります。(P14)

9.アシスト湯はり 対象:S Wタイプ

アシスト湯はりとは…
湯はりにヒートポンプユニットでわき上げのお湯と、タンク内で貯湯されているお湯、水道からの水を混ぜて、リモコンで設定した湯はり温度のお湯を給湯することで、湯切れを予防しながら効率よく湯はりする機能です。「通常」設定でご使用ください。

- 設定範囲
 - 通常:アシスト湯はりあり/禁止:アシスト湯はりなし
 - 工場出荷時は通常



- 湯量 **-** を3秒以上押す
1.ふろ自動時間【2時間】
- 給湯温度スイッチ **▲** で「9.アシスト湯はり」を選ぶ
● **▲** …1つ進む
● **▼** …1つ戻る
- ふろ温度スイッチで通常/禁止を決める
● **▲** …通常になる
● **▼** …禁止になる

■通常表示(日時表示)へ戻すとき: **[-]** を押す
(スイッチを押さなくても、約1分間経過すると通常表示に戻ります。)

10.ヒートポンプ保温 対象:S Wタイプ

ヒートポンプ保温とは…
自動保温中にヒートポンプユニットでわき上げのお湯と、浴槽のぬるいお湯を熱交換器により熱交換することで、湯切れを予防しながら効率よく保温する機能です。「通常」設定でご使用ください。

- 設定範囲
 - 通常:ヒートポンプ保温あり/禁止:ヒートポンプ保温なし
 - 工場出荷時は通常

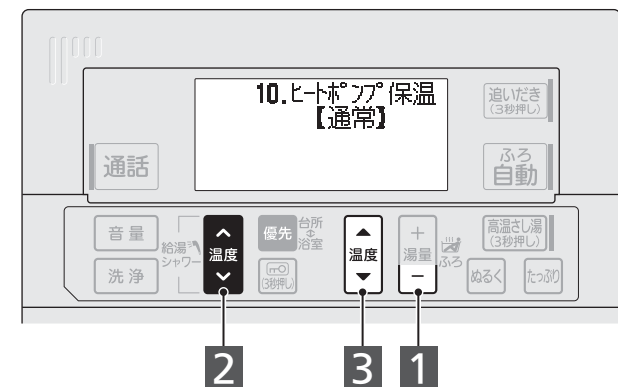

- 湯量 **-** を3秒以上押す
1.ふろ自動時間【2時間】
- 給湯温度スイッチ **▲** で「10.ヒートポンプ保温」を選ぶ
● **▲** …1つ進む
● **▼** …1つ戻る
- ふろ温度スイッチで通常/禁止を決める
● **▲** …通常になる
● **▼** …禁止になる

■通常表示(日時表示)へ戻すとき: **[-]** を押す
(スイッチを押さなくても、約1分間経過すると通常表示に戻ります。)

台所リモコン スマート機能

※Sタイプで説明しています。機種によりスマート機能の有無や番号は異なります。(P14)

1.タンク内温度 対象:全タイプ

現在のタンク内のお湯の温度を表示させることができます。

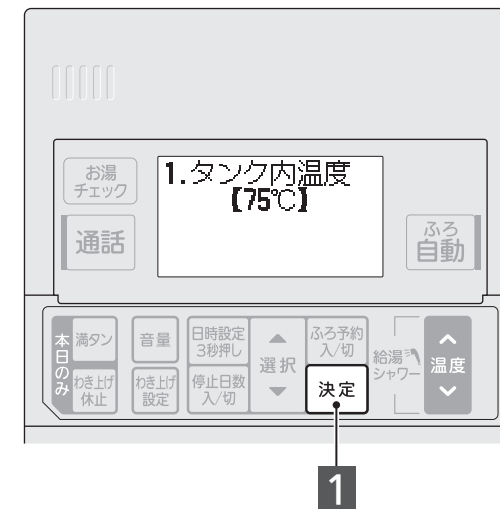

- 決定 を3秒以上押す
1.タンク内温度【75℃】
●タンク内温度が表示されます。
■通常表示(日時表示)へ戻すとき: 決定スイッチを押す
(スイッチを押さなくても、約1分間経過すると通常表示に戻ります。)

2.給湯使用量 対象:全タイプ

昨日の給湯使用量、昨日の追いだき・保温使用量を表示させることができます。

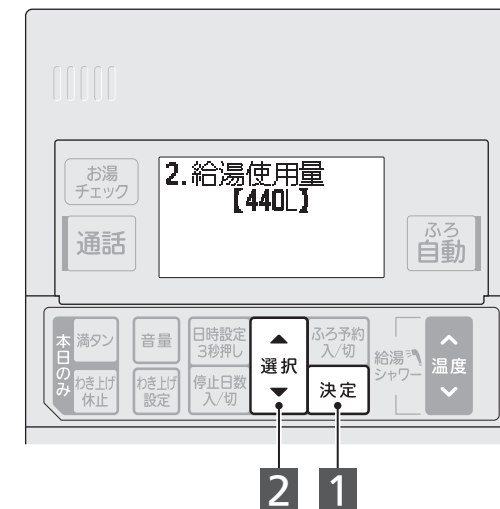

- 決定 を3秒以上押す
1.タンク内温度【75℃】
 - 選択スイッチ **▲** で「2.給湯使用量」を選ぶ
●給湯使用量が表示されます。
● **▲** …1つ進む
● **▼** …1つ戻る
 - 選択スイッチ **▲** で「3.追いだき使用量」を選ぶ
●追いだき・保温使用量が表示されます。
- 通常表示(日時表示)へ戻すとき: 決定スイッチを押す
(スイッチを押さなくても、約1分間経過すると通常表示に戻ります。)

お知らせ

- お湯の使用量(エネルギー)を42℃で換算した給湯量で表示し、毎朝、夜間時間帯終了時に更新を行います。追いだき、自動保温はタンク内のお湯の熱を利用するため、実際に蛇口等でお湯を使っていなくても、使用量は多くなります。
- 表示されるお湯の使用量は、タンク内のお湯の使用量と異なります。例えば、使用量表示が「240L」の場合、タンク内の熱いお湯と水を混ぜて240L(42℃換算)使用したことを表しています。
- 過去のデータがない場合は「--」が表示されます。

ご使用の前に

ふろ 使いかた 台所

こんなとき

故障かな

ご使用の前に

ふろ 使いかた 台所

こんなとき

故障かな

※Sタイプで説明しています。機種によりスマート機能の有無や番号は異なります。(P14)

4.湯切れ報知音

対象:全タイプ

お湯が15L未満になると報知音・アナウンスを鳴らしてお知らせします。

●設定範囲

入:報知音あり/切:報知音なし
工場出荷時は入



- 1 決定 を3秒以上押す
1.タンク内温度【75℃】
- 2 選択スイッチ「▲」で「4.湯切れ報知音」を選ぶ
● ▲…1つ進む
▼…1つ戻る
4.湯切れ報知音【入】
ご使用中の設定
- 3 給湯温度スイッチで入/切を決める
● ▲…入になる
▼…切になる
4.湯切れ報知音【切】
変更後の設定

■通常表示(日時表示)へ戻るとき: 決定スイッチを押す
(スイッチを押さなくても、約1分間経過すると通常表示に戻ります。)

- お願い
- 通常は「入」でご使用ください。

- お知らせ
- 浴室リモコンでも個別に湯切れ報知音の設定ができます。(P30)

5.自動消灯時間

対象:全タイプ

台所リモコンの画面を待機表示(時計のみ表示)させるまでの時間を変更できます。給湯機を使用しないまま設定時間が経過すると、画面が待機表示に切り替わります。

●設定範囲

4段階(1分/5分/10分/30分)
工場出荷時は10分



- 1 決定 を3秒以上押す
1.タンク内温度【75℃】
- 2 選択スイッチ「▲」で「5.自動消灯時間」を選ぶ
● ▲…1つ進む
▼…1つ戻る
5.自動消灯時間【10分】
ご使用中の設定
- 3 給湯温度スイッチで時間を決める
● ▲…時間が増える
▼…時間が減る
5.自動消灯時間【5分】
変更後の設定

■通常表示(日時表示)へ戻るとき: 決定スイッチを押す
(スイッチを押さなくても、約1分間経過すると通常表示に戻ります。)

- お知らせ
- 浴室リモコンでも個別に自動消灯時間の設定ができます。(P31)
 - 画面が消灯中でも以下の場合にはバックライトが点灯し、画面が復帰します。

- ①スイッチ操作時*
(ふる自動、インターホン、音声ガイダンス動作時を含む)
- ②シャワー・蛇口給湯時
この場合、待機表示と連動させずにバックライトが点灯しないように設定できます。
6.バックライトモードを「モード2」に設定してください。

※消灯中の画面を点灯させる目的のみの場合は、決定スイッチを1回押してください。

- 待機表示中でも給湯温度50℃または60℃設定時は「高温注意 給湯50℃」または「高温注意 給湯60℃」がスクロールします。

6.バックライトモード

対象:全タイプ

バックライトの点灯/消灯の切り替え条件を3つのモードから選べます。

●設定範囲

モード1/モード2/モード3(下表参照)
工場出荷時はモード1

バックライト消灯・点灯条件

モード	消灯条件	点灯条件		
		スイッチ操作時	音声ガイダンス動作時	シャワー・蛇口給湯時
モード1	5.自動消灯時間と連動	○	○	○
モード2	—	○	○	×
モード3	—	常時点灯		

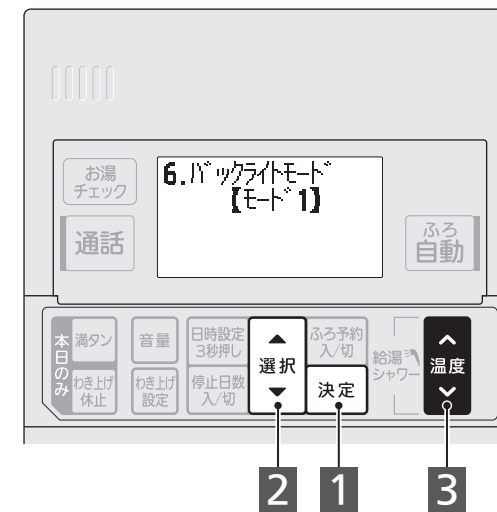

- 1 決定 を3秒以上押す
1.タンク内温度【75℃】
- 2 選択スイッチ「▲」で「6.バックライトモード」を選ぶ
● ▲…1つ進む
▼…1つ戻る
6.バックライトモード【モード1】
ご使用中の設定
- 3 給湯温度スイッチでモードを決める
● ▲…モードが1つ進む
▼…モードが1つ戻る
6.バックライトモード【モード2】
変更後の設定

■通常表示(日時表示)へ戻るとき: 決定スイッチを押す
(スイッチを押さなくても、約1分間経過すると通常表示に戻ります。)

- お知らせ
- 浴室リモコンでも個別にバックライトモードの設定ができます。(P31)

7.使用湯量モード

対象:全タイプ

お客様が使用する分だけ設定し、わき上げることができます。

●設定範囲

入(100L~300L、50L刻み)/切
工場出荷時は切

※設定湯量は、蛇口やシャワーで使う湯量の目安です。



- 1 決定 を3秒以上押す
1.タンク内温度【75℃】
- 2 選択スイッチ「▲」で「7.使用湯量モード」を選ぶ
● ▲…1つ進む
▼…1つ戻る
7.使用湯量モード【切】
ご使用中の設定
- 3 給湯温度スイッチで入/切を決める
● ▲…入になる
▼…切になる
7.使用湯量モード【入】
使用湯量の設定は決定押して下さい

〈湯量を設定するときは〉

- 4 決定 を押す
7-1.使用湯量【300L】
- 5 給湯温度スイッチで湯量を決める
● ▲…50L増える
▼…50L減る
● わき上げモード表示位置に設定湯量が表示されます。
1/30 18:30
設定 250L
設定湯量表示

■通常表示(日時表示)へ戻るとき: 決定スイッチを押す
(スイッチを押さなくても、約1分間経過すると通常表示に戻ります。)

- お願い
- お湯チェックの使用湯量を参考に少し多めの湯量を設定してください。(P24)
 - 追いだきや自動保温を行うと、設定湯量分のお湯が使えないことがあります。残湯量表示を確認してお湯をご使用ください。
 - 前日の残湯量や放熱などの影響により、設定湯量分のお湯が使えないことがあります。残湯量表示を確認してお湯をご使用ください。
 - 使用湯量が300Lを越える場合は、使用湯量モードを設定せずに、わき上げモードを使用してください。

- お知らせ
- お湯が不足しないように、昼間時間帯でもわき上げを行います。
 - 使用湯量モードを「切」に設定すると、以前設定していたわき上げモード(おまかせ/多め/少なめ)に戻ります。

※Sタイプで説明しています。機種によりスマート機能の有無や番号は異なります。(P14)

8.電力契約モード ※ご契約の料金プランをご確認の上、詳細は電力会社へお問い合わせください。

対象:全タイプ

下記を参考に電力契約モードをグループA、グループB、マニュアルのいずれかから設定してください。

- 製品入替をされる場合は、現在の電力契約を継続できる場合があります。電力契約を継続される場合は、グループA(表1)から設定してください。
●2016年4月1日以降にご契約される場合は、グループB(表2)から設定してください。
●2016年4月1日以降にご契約される場合でグループB(表2)以外の個別設定をされる場合は、マニュアル(表3)の項目を設定してください。

表1.グループAの内容(平成28年3月時点)

Table with 5 columns: 設定値, 対象電力会社, 対象料金プラン, 夜間時間帯, ピーク停止時間帯*1. Lists various power plans like EP01, EP02, etc.

※1.ピーク停止を有効にするには、別途設定が必要です。(P38)

表2.グループBの内容(平成28年4月時点)

Table with 5 columns: 設定値, 対象電力会社, 対象料金プラン, 夜間時間帯, ピーク停止時間帯*2. Lists various power plans like NEP01, NEP02, etc.

※2.ピーク停止を有効にするには、別途設定が必要です。(P38)

表3.マニュアルの内容

Table with 3 columns: 設定項目, 設定値, 動作内容. Details manual settings like 夜間開始, 夜間終了, 夜間能力, etc.

※3.使用条件によっては「通常」設定より朝の湯量が減少し、湯が不足する場合があります。また、「通常」設定よりわき上げ温度が下がる場合があります。このような場合には「通常」設定にしてください。
※4.土日モードを有効に設定する場合は、湯切れに注意して使用してください。
※5.ピーク停止を有効にするには、別途設定が必要です。(P38)

図1.夜間能力

エコキュート(ヒートポンプ)の消費電力を抑制し、ゆっくりわき上げを行う事で、消費電力のピークを抑制します。



図2.夜間動作

実量制の電力契約などで消費電力のピークを抑えたい場合に、家庭負荷のピークを避けてわき上げが実施できるよう、夜間わき上げ動作を3つのパターンから選べます。

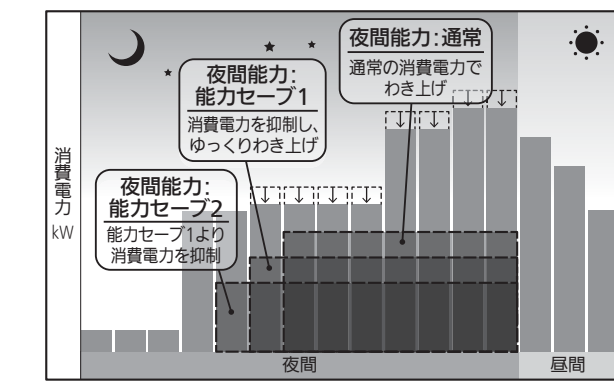

図3.ピーク停止開始、終了

電力料金単価の高い時間帯や、実量制の電力契約でピークを抑えたい時間帯に、エコキュートのわき上げを停止することが出来ます。昼間時間帯の中で、1時間~最大8時間まで設定が可能。開始時刻と終了時刻を選択する事でピーク停止時間を決定します。

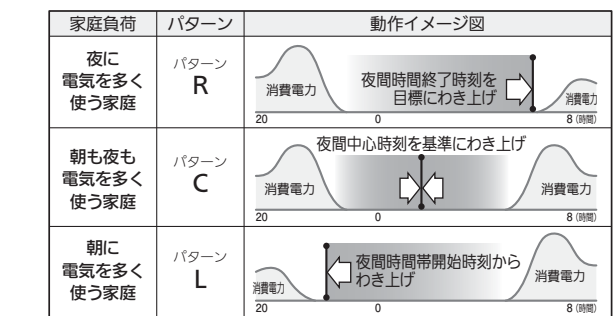
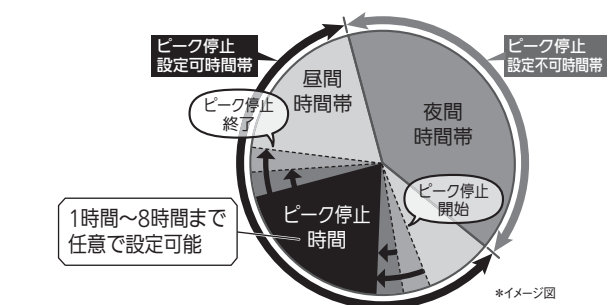

●設定範囲

グループA(EP01~EP11)/グループB(NEP01~NEP17)/マニュアル ※詳細は表1~表3参照
工場出荷時はグループA(EP01)

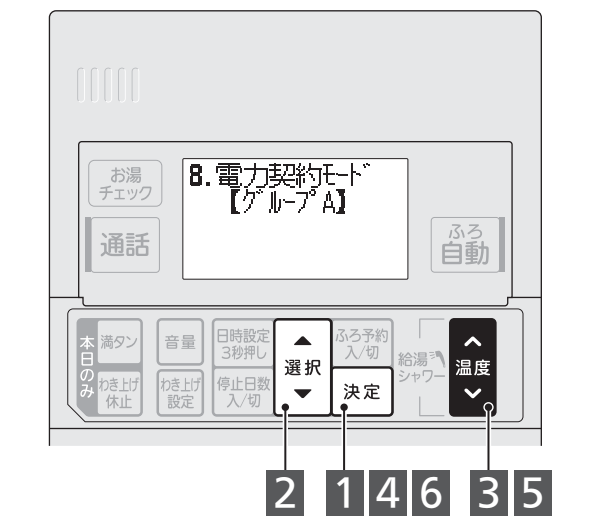

- 1 決定 を3秒以上押す 1.タンク内温度【75℃】
2 選択スイッチ「▲」で「8.電力契約モード」を選ぶ 8.電力契約モード【グループA】
3 給湯温度スイッチでモードを決める 8.電力契約モード【グループB】
4 決定 を押す 8-1.電力契約モード【NEP01】
5 給湯温度スイッチで設定値を決める 8-1.電力契約モード【NEP02】
6 決定 を押す

※手順3でマニュアルを設定した場合は、「表3.マニュアルの内容」を参考に手順5、6を複数繰り返して行って決定してください。

■スイッチを押さない状態が約1分間経過すると通常表示に戻ります。(電力契約モードの設定は反映されません。)

●お願い

- 必ず電力契約モードが正しく設定されていることを確認してください。通常表示中に選択スイッチ「▲」を3秒以上押すと現在の電力契約モードの設定内容が確認できます。
●電力契約を変更した場合は、電力契約モードを再設定してください。

●お知らせ

- 電力契約モードによっては、土日の昼間のわき上げが多くなる場合があります。

使用前に

ふろ 使いかた 台所

こんなとき

故障かな

使用前に

ふろ 使いかた 台所

こんなとき

故障かな

台所リモコン スマート機能(つづき)

※Sタイプで説明しています。機種によりスマート機能の有無や番号は異なります。(P14)

9.ピーク停止 対象:全タイプ

毎日の夜間時間帯以外のわき上げを停止することができます。電力契約によりわき上げを停止する時間帯は、異なります。(P36 P37)
ピーク停止時間帯は、わき増しが必要な場合でもわき上げを行わないため、残湯量表示に注意してお湯をご使用ください。

※ご契約の料金プランをご確認の上、詳細は電力会社へお問い合わせください。

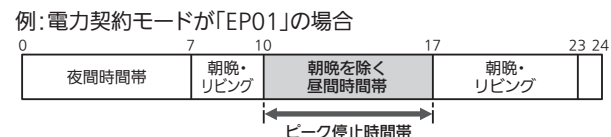

- ピーク停止時間帯の開始約5分前から終了約5分経過後までが停止時間帯です。
- 2時間帯別(昼と夜の区別のみ)の電力契約では13~16時のわき上げを停止します。
- 電力契約モードがマニュアルの場合は、ピーク停止開始~終了で設定した時間帯となります。

●設定範囲

入/切 工場出荷時は切

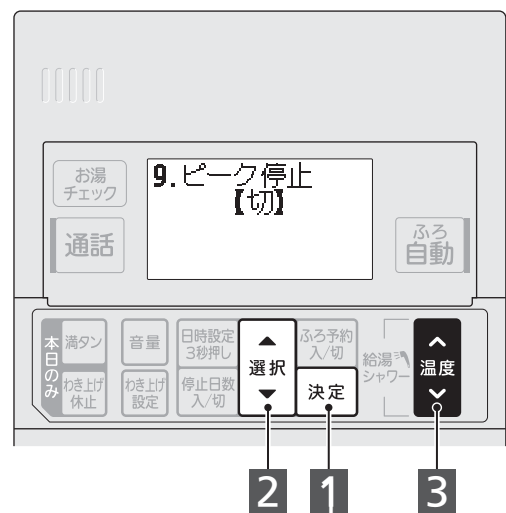

- 決定** を3秒以上押す **1.タンク内温度【75℃】**
- 選択スイッチ▲で「9.ピーク停止」を選ぶ
●▲…1つ進む ▼…1つ戻る **9.ピーク停止【切】**
ご使用中の設定
- 給湯温度スイッチでモードを決める
●▲…入になる ▼…切になる **9.ピーク停止【入】**
変更後の設定

■通常表示(日時表示)へ戻るとき: 決定スイッチを押す
(スイッチを押さなくても、約1分間経過すると通常表示に戻ります。)

- お願い
- 必ず電力契約モードが正しく設定されていることを確認してください。
 - 電力契約を変更した場合は、電力契約モードを再設定してください。

- お知らせ
- 満タンわき増しを設定している場合は、停止時間帯でもわき上げを行います。
 - ピーク停止を「入」に設定した場合は、わき上げ停止時間帯になると、リモコンに「ピーク停止」と表示されます。(満タンわき増し、わき上げ休止、停止日数の設定中は除きます。)
 - 電力契約モードがマニュアルで土日モードが有効の場合、土曜日と日曜日はピーク停止を行いません。

ご使用の前に

ふろ 使いかた 台所

こんなとき

故障かな

凍結防止

据付工事店(販売店)へ相談し適切な凍結防止対策をしてください。寒い季節になったら、凍結防止処置(凍結防止ヒータのプラグを入れる、凍結予防運転を設定する)が行われているか、必ず確認してください。各配管に保温工事がしてあっても、冬期は本体周囲温度が0℃以下になると配管が凍結し、機器や配管が破損したり、リモコンにエラーが表示されたりすることがあります。(寒冷地だけでなく暖かい地域でも凍結することがあります。)

〈給水配管、給湯配管の凍結防止処置〉

少量の水を流し続ける 対象:全タイプ

外気温が0℃以下になると、給水・給湯配管に保温工事があっても、配管が凍結する場合があります。配管が凍結するおそれがある場合は、以下の凍結防止処置を行なってください。

- 夜 お湯を使わなくなったら
リモコンの給湯温度を「水」に設定する P19
- 給湯栓を少し開き、糸引き状態に水を流す
 - 1分間に200mL程度を目安としてください。
 - 湯水混合栓のタイプによって開きかたが異なります。
- 翌朝使用するとき、給湯栓を閉じてください。
(サーモスタットタイプの場合は温度調節つまみを元に
戻してから、リモコンの給湯温度を戻してください。)

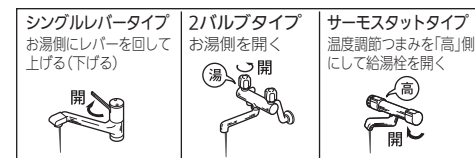

〈各種配管の凍結防止処置〉

凍結防止ヒータ(市販品)を使う 対象:全タイプ

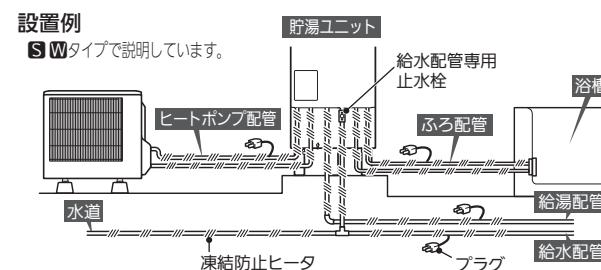

- 凍結防止ヒータが図のように設置されているか確認する
- 使用するとき、すべてのプラグをコンセントに差し込む

- お願い
- 凍結しない季節はコンセントからプラグを抜いておきます。
 - 配管が凍結した場合は、給水配管専用止水栓を閉じて据付工事店(販売店)へご連絡ください。

注意 ●凍結防止対策の確認をする(配管が破裂してやけどの原因)

- お知らせ ●貯湯ユニットとヒートポンプユニットの凍結防止のため、ヒートポンプユニットを動作させて凍結防止運転を行います。(わき上げ停止日数が設定されている場合でも、凍結防止のため動作することがあります。)

〈ふろ配管の凍結予防運転〉

浴槽のお湯を残しておく 対象:S Wタイプ

入浴後、排水せずにお風呂のお湯を残しておくくと自動で残り湯を断続的に循環して凍結予防を行います。凍結するおそれのある場合は、必ず、凍結防止ヒータでの凍結防止も行なってください。

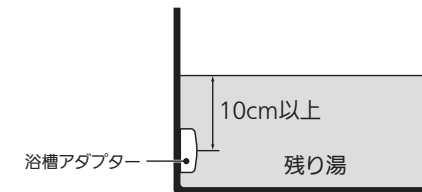

- 凍結予防運転の設定を確認する(P29)
- 入浴後、排水せず浴槽の湯を残しておく
 - 残り湯の目安は浴槽アダプターの中心から約10cm以上です。
- 外気温が下がると、凍結防止のため、ふろ配管に残り湯を循環させます。(保温運転はしません。)

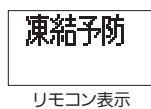

- お願い
- ふろ自動運転「切」後、動作音がしたり、浴槽アダプターから水が出たりします。凍結予防運転が動作していますので、夜間に残り湯を排水せず、お風呂の湯を残してください。
 - 「残り湯循環」を行なった次の日は、残り湯を排水してから、湯はりを行なってください。
 - 凍結予防運転を行なわないように設定することができます。(P29)ただし、凍結するおそれがありますのでご注意ください。
- お知らせ
- 凍結予防運転はふろ自動運転が「切」のときに作動します。
 - 外部の配管を含めて循環させているため、動作中は冷たい水が出ることがあります。
 - 蛇口からお風呂にお湯(水)を入れた場合、凍結予防運転ができないことがあります。

ご使用の前に

ふろ 使いかた 台所

こんなとき

故障かな

お手入れと点検

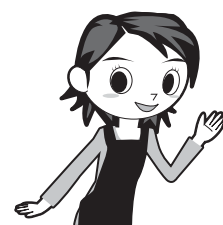

●安全・快適にお使いいただくため、定期的に行なってください。
 点検時に異常がある場合は、給水配管専用止水栓を閉じ、漏電遮断器の電源レバーを「切」にして据付工事店(販売店)へご連絡ください。
 ※機器が凍結するおそれがある場合は、「機器を使用しないとき(P42)」にしたがって給湯機の水を抜いてください。

使用前の前に

ふろ 使いかた 台所

こんなとき

故障かな

浴槽アダプター 対象: S Wタイプ

頻度: 日常

追いだき等のふろ機能を正常に動作させるために必要です。

- 浴槽アダプターのフィルターを外す
- フィルター全体を水洗いする
- 歯ブラシなどを使用し、フィルターの網目に付いた汚れを取り除く
外面だけでなく、内面からも汚れを取り除いてください。
- フィルターの上下を確認し、元どおりに取り付ける
△マークを合わせてはめ込み、右に「カチッ」と音がするまで回してください。取付けがゆるいと、運転中に外れケガや故障の原因になります。誤った位置で取り付け、外せなくなった場合の修理は有料となります。

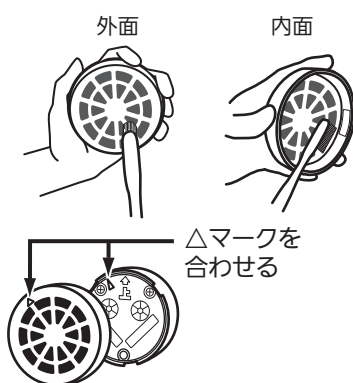

- お願い
- 浴槽アダプターの角部や突起で手、指などにけがをしないように注意してください。
 - 汚れがひどい場合は、台所用洗剤(中性)を布に含ませて拭いてください。中性洗剤は原液のまま使用せず、使用量の目安まで薄めて使用してください。使用上のご注意などは、洗剤に付属の説明書をお読みください。
 - 強酸性の洗剤や塩素系のカビ洗浄剤は使用しないでください。フィルターセットやねじを傷めるおそれがあります。

逃し弁

頻度: 年に2~3回程度

水漏れ点検と動作点検を行います。わき上げをしていないときに行なってください。

- 動作点検**
逃し弁操作窓を開け、逃し弁のレバーを手前に起こし、排水口から水(お湯)が出ることを確認する
- 逃し弁のレバーを戻し、逃し弁操作窓を閉める
- 水漏れ点検**
排水口から、流水音や水(お湯)が出ていないことを確認する

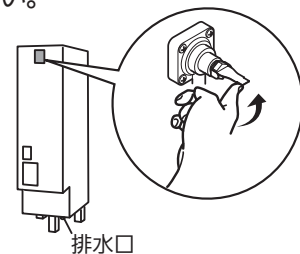

警告 ●逃し弁点検時は配管に手を触れない(やけどの原因)

配管の水漏れ保温材破損

頻度: 年に2~3回程度

各配管及び配管接続部の水漏れ、保温材破損がないか点検します。点検は、冬期前には必ず行なってください。マンションなど、中・高層住宅では、下層階に被害を及ぼすことがあります。

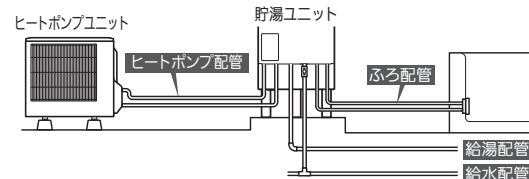

注意 ●凍結防止対策の確認をする(配管が破損して水漏れや、やけどの原因)

貯湯タンク

頻度: 年に2~3回程度

タンクの下部にたまった汚れを排水します。電源を切って行なってください。

- 脚部カバーを外す(P10)
- 給水配管専用止水栓を閉じる
- 逃し弁操作窓を開けて、逃し弁のレバーを手前に起こす
- 排水栓を約1~2分間開く
タンクの下部にたまった汚れを排水します。排水ホッパーから排水があふれないように排水栓を調整してください。
- 約1~2分間たったら、排水栓を閉じる
- 給水配管専用止水栓を開く
- 排水口から勢いよく水が出たら、逃し弁のレバーを戻す

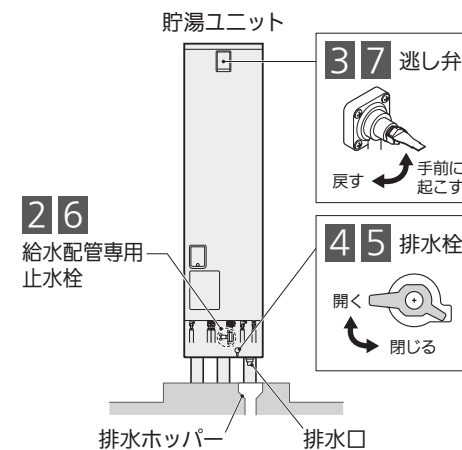

警告 ●排水時は、熱湯が出ることもあるのでお湯に触らない(やけどの原因)

給水ストレーナのお手入れ

頻度: 日常

お湯が出ない場合や湯はり時間が長い場合は、給水ストレーナのゴミを取り除いてください。

- 脚部カバーを外す(P10)
- 給水配管専用止水栓を閉じる
- 逃し弁操作窓を開けて、逃し弁のレバーを手前に起こす
- 給水ストレーナを外し、歯ブラシなどでゴミを取り除く
給水ストレーナを外したときに配管から水が出続けることを確認してください。水が出続ける場合は、据付工事店(販売店)へご連絡ください。
- 掃除が終わったら、給水ストレーナを取り付け、逃し弁のレバーを戻し、給水配管専用止水栓を開く

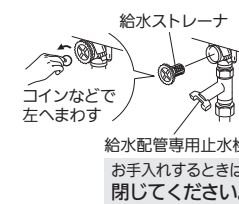

漏電遮断器

頻度: 年に2~3回程度

電源供給中に行なってください。

- 操作窓を開け、テストボタンを押す
電源レバーが「入」→「切」になれば正常です。
- 必ず電源レバーを上げて「入」に戻し、操作窓を閉める



ふろ配管

頻度: 汚れが目立つ場合

浴槽内の汚れが目立つ場合は、洗浄剤を使って循環洗浄(P26 P27)を行なってください。(S Wタイプ)

定期点検(有料)

●給湯機を少しでも長くお使いいただくため、3年に1度定期点検(有料)を行なってください。
 定期点検については、据付工事店(販売店)または「修理窓口(P55)」へご相談ください。点検の結果、部品交換が必要なものは、有料で交換します。
 ●定期点検を怠ると家屋・家財などの損害に結びつく場合があります。

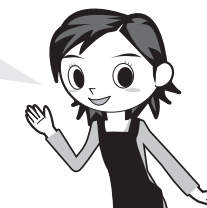

定期点検の主な内容

- 据付状態** 設置面(万一、水漏れが生じた場合、床下や下層階への水の浸入を防止するために、排水・防水できるようになっているか)、配管状態、配管その他の保温処置、電気配線などの確認
- 機能部品** 電気部品(配線、導通、動作の確認)、弁類(減圧弁、逃し弁)、給水用具(逆流防止装置)*などの点検及び消耗部品の交換
 ※給水用具(逆流防止装置)に関しては、(公社)日本水道協会発行の給水用具の維持管理指針に基づいて点検をします。

清掃 タンク内の清掃(沈殿物の除去など)、給湯機のストレーナの掃除、機能部品の掃除

●長期間(10年程度)使用されている場合は、毎年定期点検をお受けください。

消耗部品について

下記部品の交換時は、当社指定部品をご指定ください。

- 減圧弁
- 電磁弁
- パッキン類
- 逃し弁
- 切替弁
- ホース類
- 混合弁
- ポンプ

(使用水質によって3年程度で消耗・劣化しやすい場合があります。)

使用前の前に

ふろ 使いかた 台所

こんなとき

故障かな

機器を使用しないとき

給湯機の電源を切るときや長期間(1ヵ月以上)使用しないときは、以下の要領で給湯機の水を抜いてください。(水を抜かないと凍結により機器が破損したり、水質が変化することがあります。)

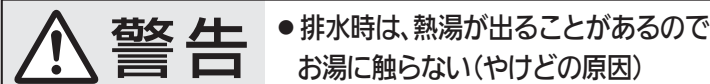

警告

●排水時は、熱湯が出ることもあるのでお湯に触らない(やけどの原因)

- 準備**
(1)前日からタンクのお湯を抜くことがわかっている場合は、前日にわき上げ停止日数を「2日」に設定し、わき上げを停止しておく
当日お湯を抜く場合でも、わき上げ停止日数を「2日」に設定する (P22)
- タンク内のお湯を水にする**
●湯水混合栓(例えば台所など)を開き、熱いお湯が出なくなるまでお湯を出します。熱いお湯が出なくなったら閉じてください。
- 機器のエア抜き運転を行う**
(1)台所リモコンの選択スイッチ「▲」「▼」を同時に3秒以上押す
●エア抜き運転中はリモコンに「エア抜き」が表示されます。
約40秒エア抜きしてください。(約10分間で自動停止します。)
- エア抜き中に電源を切る**
(1)貯湯ユニットの電源レバーを「切」にする
(2)200V電源ブレーカーを「切」にする
- 貯湯ユニット内の水を排水する**
(1)貯湯ユニットに脚部カバーがついている場合は、脚部カバーの前面カバーを外す (P10)
(2)給水配管専用止水栓(⑥)を閉じる
(3)逃し弁操作窓を開け、逃し弁のレバーを手前に起こす
(4)排水栓(⑦)を開く
●タンクの水(お湯)が抜けるまでに約30分かかります。
●排水ホッパーから排水があふれないように調整してください。
●排水直後に逃し弁のレバーを戻さないでください。
- 排水後、機器(配管)の水抜きをする**
(1)ヒートポンプユニットの配管カバーを外す (P9)
(2)水抜き栓(①)を開く
(3)水抜き栓(②)を開く(半回転程度回す)
(4)自転車の空気入れの水抜き栓(③)に差し込み、水抜き栓(①)から水が出なくなるまで空気を送る
●接続部に汚れ、異物(油、金属片、砂など)がないことを確認してください。
(5)貯湯ユニットの水抜き栓(①~⑤)を開く
(6)凍結のおそれがある場合は、給水ストレーナを外し、逆止弁を押して残水を抜く
●水が出なくなるまで繰り返し逆止弁を上を押してください。(P43)
- 水抜き完了後の処置**
(1)水抜き完了後、1時間程度放置してから水抜き栓、排水栓、逃し弁を閉じ給水ストレーナを取り付ける
(2)配管カバー、脚部カバーを取り付ける

お願い

- 機器を使用しない期間が1ヵ月未満であっても、不在の場合は上記要領にしたがって給湯機の水抜きをおすすめします。
- 再び使用するときには、排水栓、水抜き栓が閉じていることを確認してから、「使いはじめ(準備) P43」を行なってください。
- 厳寒期は排水中に凍結し、機器が破損する場合があります。外気温が0℃以上の環境で排水・水抜きを行なってください。0℃未満の環境では満水状態で電源を入れたままにしておいてください。

逃し弁、電源レバー取付位置

SWタイプで説明しています。

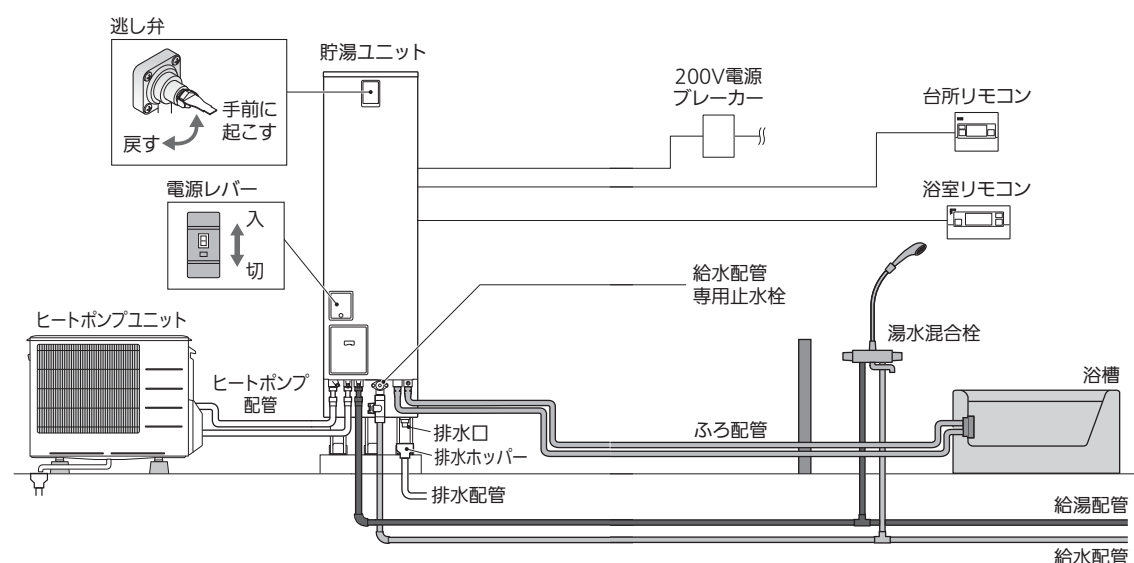

水抜き栓、排水栓、給水ストレーナ、給水配管専用止水栓の取付位置

ヒートポンプユニット

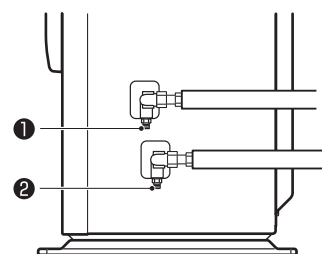

水抜き栓の操作

- ① B側水抜き栓
- ② A側水抜き栓

※水抜き栓を開くときは①→②の順に開いてください。

貯湯ユニット

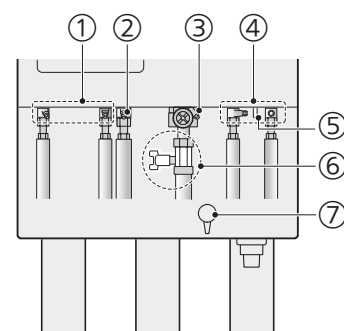

水抜き栓の操作

- ①ヒートポンプ配管用
- ②給湯配管用
- ③給水配管用
- ④ふう配管用
- ⑤ふう循環ポンプ用

給水配管専用止水栓、排水栓の操作

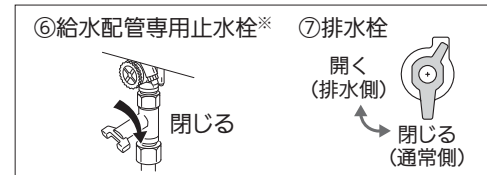

※⑥給水配管専用止水栓が図の位置に取り付けられていない場合は、据付工事店へ取付位置を確認してください。

給水ストレーナの取外し方、逆止弁の操作

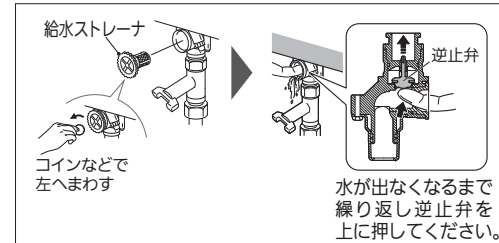

使いはじめ(準備)

タンクの水抜きを行なった場合、下記の手順で給湯機の使用を再開します。またタンクの水抜きをせずに1ヵ月以上お湯を使用しなかった場合は、給湯機の水抜き(P42)をしてから次の手順を行なってください。

※給湯機を初めてご使用になる場合など、方法がわからないときは、据付工事店(販売店)へご相談ください。当社修理窓口にご依頼いただくことも可能です。(有料)
※必ず満水にしてから電源を入れてください。故障の原因となります。

- 以下のことを確認する**
●貯湯ユニットの電源レバー: 「切」
●給湯機の水抜き栓、排水栓、給水ストレーナ: 「閉」
●すべての蛇口(湯水混合栓): 「閉」
●お願い ●満水になるまで蛇口(湯水混合栓)は開けないでください。故障の原因となります。
- 機器を満水にする**
(1)逃し弁操作窓を開け、逃し弁のレバーを手前に起こす
(2)給水配管専用止水栓を開き、貯湯ユニットへ給水する
●給水中は排水口から少量の水が出ますが故障ではありません。
(3)貯湯ユニットの排水口から水が出ると満水の合図です(満水までの目安:約10分)
●排水口がよく見えない場合は、流水音で確認してください。
●水が出ない場合は、200V電源ブレーカーを「入」にし、漏電遮断器の電源レバーを「入」にして約30秒間放置した後、電源レバーと200V電源ブレーカーを「切」にしてください。
(4)満水確認後、逃し弁のレバーを戻す(排水が止まります)
- 満水を確認後、電源を入れる**
(1)200V電源ブレーカーを「入」にする
(2)電源レバーを上げ、「入」にする
●電源を入れると、昼間でもわき上げを開始します。お湯の増加とともに残湯量表示部のメモリが増加(最初は「残湯なし」が表示)します。
残湯量表示
45℃未満の場合は、メモリが表示されません。
- 機器のエア抜き運転を行う**
(1)台所リモコンの選択スイッチ「▲」「▼」を同時に3秒以上押す
●エア抜き運転中は、台所リモコンに「エア抜き」が表示され、約10分後に自動で停止します。(タンクが満水になる前に電源を入れてエア抜きをすると、エア抜き終了に30分程度かかる場合があります。)
●エア抜き運転を途中で終了させる場合は、同手順(「▲」「▼」同時3秒押し)を行なってください。
●初期のみ、電源を入れる(3項)と、自動でエア抜きを行います。
(2)エア抜き終了後、タンク上部のエアを抜くため、逃し弁のレバーを約1分前を起こす(1分後、レバーを戻す)
- リモコンの日時を確認する**
●その他の設定(給湯温度、湯はり温度、湯はり湯量など)も工場出荷時状態に戻っていることがありますので、確認してください。
●初めてご使用の場合は電力契約モードを確認し、合っていない場合は、ご契約の電力制度に合わせてください。(P36)
- お湯を使う**
●約4時間で満タンまでわき上がります。
やけど防止のため、湯水混合栓の温度調節つまみを「低」側にしてから給湯を開始し、適温に調整してお湯を使用します。



●使いはじめは、しばらくお湯に触れない(やけどの原因)
特に朝の使いはじめは、空気の混ざった熱湯が飛び散る場合があります。

ご使用の前に

ふろ 使いかた 台所

こんなとき

故障かな

ご使用の前に

ふろ 使いかた 台所

こんなとき

故障かな

停電・断水時

停電・断水時は主に以下のことができます。

	給湯	ふろ機能	わき上げ
停電時	○(注)	×	×
断水時	×	×	○

(注)詳細は、下記の「●停電中の給湯」を参照ください。

■停電したとき

この給湯機はメモリ機能がついていますのでお客様が設定した「日時」や「わき上げモード」などは記憶されています。ただし、日時がずれることがありますので、必ず合わせ直してください。(P20)

- 停電終了後、リモコンの設定は停電前の設定に戻ります。
- わき上げ中に停電した場合は、停電終了後にわき上げを行います。

●湯はり中の停電

- ＜停電時間20分以内＞
自動的に湯はりを再開します。
- ＜停電時間20分を越えたとき＞
浴槽の湯を全部抜いてから、再度、ふろ自動スイッチを押して湯はりを行なってください。

●停電中の給湯

- 停電時はタンクにお湯があれば給湯できますが、温度調節ができないため、設定温度と異なる温度のお湯が蛇口から出ることがあります。高温のお湯が出る場合もありますので、やけどに注意してください。
- ふろ機能(湯はりなど)中に停電があると、設定温度と異なる低温のお湯が蛇口から出ることがあります。
- 湯水混合栓のハンドルは湯側を全開にして使用しないでください。

お知らせ

- 正確な時刻に合わせていないと、電気料金が割高になる場合があります。

■断水したとき(水が濁る)

- ①断水したときや近くで水道工事が行われるときは、給水配管専用止水栓を閉じてください。(閉じないと給湯機からのお湯が止まります。)閉じないでそのまま使用すると、濁った水で貯湯ユニットの給水ストレーナ部が目詰まりし、出湯量が減少したり、お湯が濁る原因になります。
- ②断水時は蛇口の混合栓を水側にして、蛇口は開けないでください。
- ③断水が復旧したら、蛇口の水側を開き、水の汚れがなくなったのを確認してください。再度給湯機を使用するときは、給水配管専用止水栓を開いてください。

■給湯を止めるとき

湯水混合栓のパッキンの交換などで、給湯機からの給湯を止めるときは、水道の元栓と給水配管専用止水栓を閉じてください。

お願い

- パッキン交換などの作業を行う場合、一度、蛇口を開き、お湯が出なくなったことを確認してから作業を行ってください。

非常時の取水方法

タンクの水(お湯)を生活用水として利用できます。非常用取水ホースは、取扱説明書等と一緒に同梱されています。

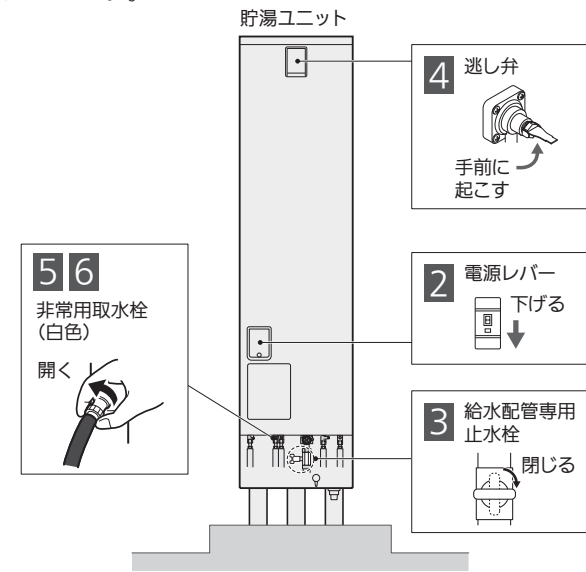

1 貯湯ユニットに脚部カバーがついている場合は脚部カバーの前面カバーを外す(外しかた: P10)

2 貯湯ユニットの電源レバーを下げ、「切」にする

- 電気の供給を停止します。

3 給水配管専用止水栓を閉じる

- 貯湯ユニットへの給水を止めます。

4 貯湯ユニットの逃し弁操作窓を開け、逃し弁のレバーを手前に起こす

- タンクへ空気を取り入れます。

5 同梱の非常用取水ホースを取り付け、非常用取水栓(白色)を開く

- タンクの水(お湯)を取り出します。バケツなどで受けます。



＜取水が終わったら＞

6 非常用取水栓(白色)を閉じ、手順1で外した脚部カバーを取り付ける

お願い

- 再び使用するとき、逃し弁のレバーを戻し、非常用取水栓(白色)が閉じていることを確認してから、「使いはじめ(準備) P43」を行ってください。(必ず機器を満水してからご使用ください。)

機器の役割など

■機器の役割

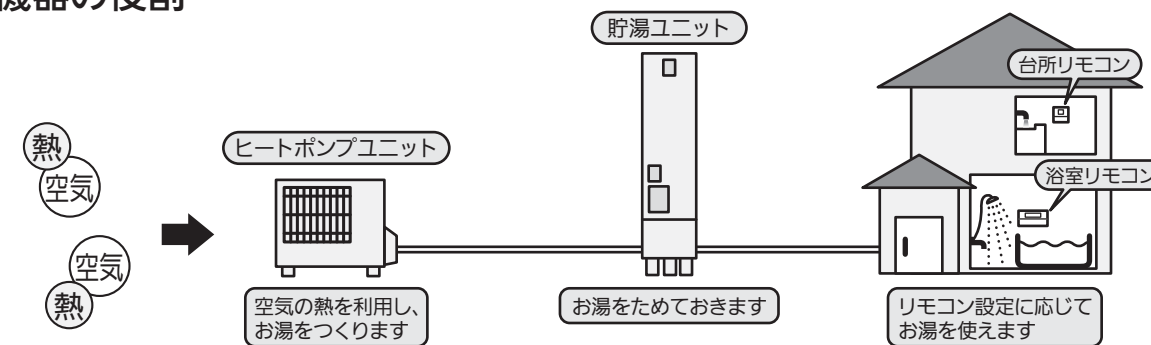

■給湯機の基本原理

①自動給水・押し上げ方式です

蛇口をひねると、タンク内のお湯は給水水圧によって押し上げられ、タンク上部の給湯口より給湯配管を通して自動的に採湯することができます。使用したお湯の分だけの水が、給水口より水道水圧を利用して自動的にタンクに供給されますので、タンク内は常にお湯(水)で満たされています。

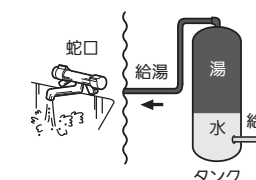

②水は体積膨張します

水がお湯になると必ず体積膨張を起こし、約3%増加します。

例えば、177Lの給湯機では、約5.4L分増えます。この増えた分を逃がす目的で逃し弁が取付けられます。わき上げ中に排水口からお湯が少しずつ排水されるのは、故障ではありません。正常な動作です。

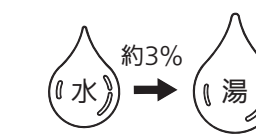

③昼間でも運転を行い、わき上げます

タンクがコンパクトのため、お湯が不足しないように、昼間時間帯でもわき上げを行います。

④わき上げ中はヒートポンプユニットから運転音がします

運転中は運転音がします。また、ドレン口から少量の水が出ることがあります。

⑤タンク貯湯式です

わき上げたお湯をタンクに貯湯し、水を混合させて設定温度での給湯を行います。そのため、タンク内のお湯を使いすぎると湯切れすることがあります。

⑥換算湯量とは

使用湯量確認などで表示されるお湯の使用量は42℃換算湯量です。タンク内のお湯の使用量と異なります。例えば、昨日の給湯使用量表示が「240L」の場合、タンク内の熱いお湯と水を混ぜて42℃のお湯を240L使用したことを表しています。

簡略計算式

$$42℃換算湯量[L] = \text{タンク内使用湯量}[L] \times \frac{\text{タンク内温度}[℃] - \text{給水温度}[℃]}{42[℃] - \text{給水温度}[℃]}$$

※過去の水温を基準にするため、水温が変動すると使用湯量を多く検知することがあります。

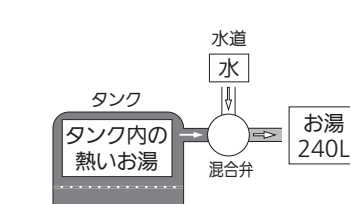

■追いだきの仕組み(SWタイプ)

タンクからの熱いお湯(図中①)と浴槽からのぬるいお湯(図中②)を熱交換器で熱交換することで、浴槽からのぬるいお湯をあたためます。(追いだき)

※ふろ配管は、独立した回路となっていますので、お風呂のお湯がタンク内に入ることはありません。

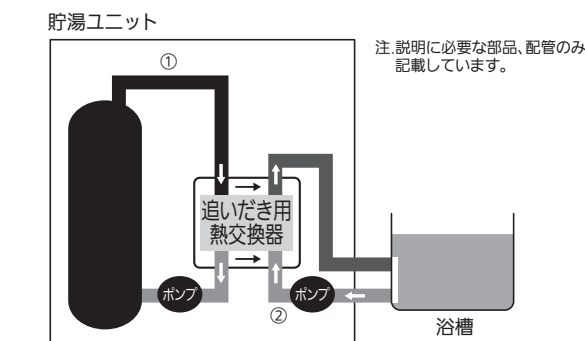

警告

- 停電時の給湯は、必ず指先などで湯温を確認する(やけどの原因)
- 給湯(取水)・排水時は、熱湯が出ることがあるのでお湯に触らない(やけどの原因)

ご使用前の前に

ふろ 使いかた 台所

こんなとき

故障かな

ご使用前の前に

ふろ 使いかた 台所

こんなとき

故障かな

仕様

		一般地向け				寒冷地向け	
形名		SRT-S182(-BS)	SRT-W182(-BS)	SRT-N182D(-BS)	SRT-N182D(-BS)	SRT-WK182D(-BS)	SRT-NK182D(-BS)
適用電力制度 ^{注6}		季節別時間帯別電灯・時間帯別電灯(通電制御型)/従量電灯				季節別時間帯別電灯・時間帯別電灯(通電制御型)	季節別時間帯別電灯・時間帯別電灯(通電制御型)
定格電圧(周波数)		単相 200V(50-60Hz共用)					
最大電流		16A	16A	16A	16A	18A	18A
沸上げ温度範囲		約65℃~約90℃					
冬期高温沸上げ温度		90℃					
霜期高温沸上げ温度		90℃					
寒冷地冬期高温沸上げ温度		-				90℃	
年間給湯保温効率(JIS) ^{※8注1注3}		3.1	3.1	3.1	-	2.8	-
	区分名	1	1	1	-	-	-
年間給湯効率(JIS) ^{※8注2注3}		-	-	-	2.8	-	2.8
	区分名	-	-	-	34	-	-
寒冷地年間給湯保温効率(JIS)		-				2.5	-
	区分名	-				5	-
寒冷地年間給湯効率(JIS)		-				-	2.5
	区分名	-				-	36
給水器具認証書番号		W009-20020-100		W009-20020-057	W009-20020-100	W009-20020-057	
給水器具認証型番		SRT-S182	SRT-W182	SRT-N182	SRT-W182	SRT-N182	
形名		SRT-MU45802-S(-BS)	SRT-MU45802-A(-BS)	SRT-MU452-A(-BS)	SRT-MUK60902-A(-BS)	SRT-MUK452-A(-BS)	
種類		屋外用				屋外用	
設置可能最低外気温度		マイナス10℃				マイナス25℃	
寸法(高さ×幅×奥行) ^{※8}		715×800(+70 ^{※9})×285(+16)mm					
質量		46kg	46kg	44kg	50kg	46kg	
中間期標準加熱能力/消費電力 ^{※2※3}		4.5kW/0.97kW	4.5kW/0.97kW	4.5kW/0.99kW	6.0kW/1.32kW	4.5kW/0.97kW	
中間期標準運転電流 ^{※3}		5.6A	5.6A	5.4A	7.4A	5.6A	
冬期高温加熱能力/消費電力 ^{※1※2※4}		4.5kW/1.50kW	4.5kW/1.50kW	4.5kW/1.50kW	6.0kW/2.00kW	4.5kW/1.50kW	
寒冷地冬期高温加熱能力 ^{※1※2※5}		-	-	-	6.0kW	4.5kW	
最大加熱能力/最大消費電力 ^{※1※2※6}		8.3kW/2.50kW	8.3kW/2.50kW	-	9.1kW/2.60kW	-	
運転音(中間期 ^{※3} /冬期 ^{※4}) ^{※7}		38dB/43dB	38dB/43dB	38dB/43dB	42dB/45dB	38dB/43dB	
冷媒名/封入量		CO2(R744)/0.84kg	CO2(R744)/0.84kg	CO2(R744)/0.78kg	CO2(R744)/1.10kg	CO2(R744)/0.84kg	
設計圧力		高圧:14MPa/低圧:8.5MPa					
形名		SRT-ST182(-BS)	SRT-WT182(-BS)	SRT-WT182D(-BS)	SRT-NT182D(-BS)	SRT-WTK182D(-BS)	SRT-NTK182D(-BS)
タンク容量		177L					
種類		屋外形		屋内形・屋外形		屋内形	
設置可能最低外気温度		マイナス10℃				マイナス15℃	
寸法(高さ×幅×奥行)		1830×430×630mm					
質量(満水時)		49kg(226kg)	49kg(226kg)	49kg(226kg)	45kg(222kg)	49kg(226kg)	45kg(222kg)
通常使用圧力/水側最高使用圧力		220kPa(減圧弁圧力)/260kPa(逃し弁圧力)					
風呂保温時消費電力(うち制御用消費電力)		0.116kW(0.008kW)		-(0.006kW)		0.116kW(0.008kW)	
凍結防止ヒータ消費電力		0.036kW					

※1 低外気温時は除霜のため、加熱能力が低下することがあります。
 ※2 沸上げ終了直前では、加熱能力が低下することがあります。
 ※3 作動条件:外気温(乾球温度/湿球温度)16℃/12℃、水温17℃、沸上げ温度65℃
 ※4 作動条件:外気温(乾球温度/湿球温度)7℃/6℃、水温9℃、沸上げ温度90℃
 ※5 作動条件:外気温(乾球温度/湿球温度)-7℃/-8℃、水温5℃、沸上げ温度90℃
 ※6 作動条件:外気温(乾球温度/湿球温度)7℃/6℃、水温9℃、沸上げ温度65℃
 ※7 ●運転音は、JIS C 9220:2011に準拠し、反響の少ない無響室で測定した数値です。実際に据付けた状態で測定すると、周囲の騒音や反響を受け、表示数値より大きくなるのが普通です。
 ●ヒートポンプ給湯機は、主に人が睡眠している深夜に運転するため、運転音による不眠等が一部報告されています。寝室や隣家に近い場所など騒音が気になる場所には据付けないでください。

騒音等防止を考えた据付けに関して
 『騒音等防止を考えた 家庭用ヒートポンプ給湯機の据付けガイドブック』を下記URLより無償ダウンロードできますので参照してください。
 一般社団法人 日本冷凍空調工業会のホームページ http://www.jraia.or.jp/product/heatpump/t_guide.html

※8 算出条件:沸上げモード「おまかせ」での霜期給湯モード性能試験時の沸上げ温度65℃、冬期給湯モード性能試験時の沸上げ温度65℃
 注1. 年間給湯保温効率(JIS)は、日本工業規格JIS C9220:2011に基づき、ヒートポンプ給湯機を運転した時の単位消費電力あたりの給湯熱量及び保温熱量を表したものです。
年間給湯保温効率(JIS) = 1年間で使用する給湯と風呂保温に係る熱量 ÷ 1年間に必要な消費電力
 地域や運転モードの設定、ご使用状況等により異なります。
 注2. 年間給湯効率(JIS)は、日本工業規格JIS C9220:2011に基づき、1年を通してある一定条件のもとにヒートポンプ給湯機を運転した時の単位消費電力あたりの給湯熱量を表したものです。
年間給湯効率(JIS) = 1年間で使用する給湯に係る熱量 ÷ 1年間に必要な消費電力
 地域や運転モードの設定、ご使用状況等により異なります。
 ※一定の条件とは、東京、大阪を平均とした気象条件・給水温度で40℃のお湯を1日に約278L使用する条件を想定したものです。(JIS少数人数給湯モード)
 注3. 夜間消費電力比率(JIS C9220 冬期給湯モード性能試験条件時):25%
 ただし、SRT-N182D形、SRT-NK182D形は、夜間消費電力比率(JIS C9220 冬期給湯モード性能試験条件時):55%
 注4. 給湯モード性能試験時の供試機の運転設定方法は、貯湯ユニットの前面カバーを開け、前面カバー裏の接続図内でご確認ください。(必ず、電源ブレーカーを「切」にしてから前面カバーを開けてください。)
 ただし、上記試験を行わない一般のお客様は、前面カバーを開けないでください。
 注5. 耐塩害仕様を使用した場合でも発錆に対して万全ではありません。設置やメンテナンスに際しては下記事項に留意願います。
 ①海水及び潮風に直接さらされることを極力回避するような場所に設置してください。
 ②外装パネルに付着した塩分等が雨水により十分洗浄されるような場所に設置してください。
 ③機器の状態を定期的に点検し、必要に応じて再防錆処理や部品交換などを実施してください。
 ④海岸地域での据付品については、付着した塩分を除去するために、定期的に水洗いをしてください。
 ⑤基礎部分については排水性を確保してください。
 注6. 適用電力制度については電力会社により異なりますので、ご契約の電力会社にお問い合わせください。

ご使用の前に

ふろ 使いかた 台所

こんなとき

故障かな

故障かな?と思ったら

修理を依頼される前に、次の点を確認してください。

直らないときは、使用を中止して「据付工事店(販売店)」または「ご相談窓口(P55)」へ。





バブルおそうじ

対象: **S**タイプ

症状	処置・確認事項
自動洗浄がはたらかない	<ul style="list-style-type: none"> ● 以下の場合は自動洗浄を行いません。 <ul style="list-style-type: none"> ・ふろ自動運転中 ・ふろ配管の凍結予防運転中に排水した場合 ・試運転を行なっていない場合(初回の自動洗浄ははたらきません。) ● バブル洗浄モードが手動のとき(P28) <ul style="list-style-type: none"> ・手動洗浄を行なった場合、次回のふろ自動後の排水時まで自動洗浄ははたらきません。 ● 以下の場合は自動洗浄がはたらかないことがあります。 <ul style="list-style-type: none"> ・浴槽アダプターが浴槽の高い位置に取り付けられている場合 ・湯はり後の水位が浴槽アダプターの中心より10cm以上ない場合 ・浴槽の排水口にゴミ等が詰まり、ゆっくり排水した場合や極端に速く排水した場合 ・洗濯水として残り湯を利用する場合 ・湯はり完了前にふろ自動を切った場合 ・ふろ自動スイッチを押さずに、蛇口からおふろにお湯を入れた場合
排水時以外に勝手に水はたらく	<ul style="list-style-type: none"> ● 入浴中に大量の湯をかき出したり、おふろから出たときに浴槽水位が減少すると、自動洗浄がはたらくことがあります。
浴槽アダプターがきれいにならない	<ul style="list-style-type: none"> ● 浴槽アダプターの表面や内部(配管経路以外)は洗浄されません。浴槽アダプターの汚れが気になる場合は、浴槽アダプターのお手入れを行なってください。(P40) ● 浴槽内部は洗浄されません。
毎回、汚れが多い	<ul style="list-style-type: none"> ● 既設のふろ配管をご使用の場合は、別売の配管洗浄剤(BJ-070L)を使って、最初に十分な循環洗浄を行なってください。(P26)
洗浄時以外にも気泡が発生する	<ul style="list-style-type: none"> ● 通常の湯はりや追いだし時でも、気泡が発生する場合がありますが異常ではありません。水中に溶け込んでいた空気が細かい気泡となって出てくる現象です。 ● 水抜き栓の緩み、浴槽アダプターのつまりを確認してください。 ● 配管から水漏れしている場合は配管不良ですので、据付工事店(販売店)へご連絡ください。
貯湯ユニット、浴槽から音がする	<ul style="list-style-type: none"> ● バブルおそうじ中は、貯湯ユニット※・浴槽から流水音が発生します。 ※貯湯ユニットからは、流水音とともに「カチカチ」と断続的な音が聞こえる場合があります。気泡を微細な状態に保つための運転音(弁の開閉音)ですので異常ではありません。
浴槽内にゴミが出る	<ul style="list-style-type: none"> ● バブルおそうじ中はマイクロバブルによって除去された配管、熱交換器内のゴミが浴槽に出てきます。
気泡が見えない、出ていない	<ul style="list-style-type: none"> ● 浴槽の色や照明によっては、気泡が見えにくい場合があります。
手動洗浄がはたらかない	<ul style="list-style-type: none"> ● ふろ機能(ふろ自動、追いだし、高温さし湯、たっぶり、ぬるく)中は手動洗浄できません。

ご使用の前に

ふろ 使いかた 台所

こんなとき

故障かな



お湯関係

蛇口や浴槽のお湯・水に関する内容です。

対象：S W Nタイプ

症状	処置・確認事項
浴槽に汚れが出る	<ul style="list-style-type: none"> ●配管内の汚れが出てきていますので、循環洗浄 (P26 P27) を行なってください。(浴槽内にタオルなどを持ち込むと、タオルの繊維等が汚れとして浴槽内や、配管内に残ることがあります。)
お湯がたりない	<ul style="list-style-type: none"> ●お湯をたくさん使用した場合は、満タンわき増し (P22) をご利用ください。 ●わき上げ休止 (P21) を設定している場合は、わき上げ休止を解除してください。 ●ピーク停止 (P38) を設定している場合は、ピーク停止を解除してください。 ●わき上げをしていないときに、排水口から水(お湯)が出ている場合は逃し弁の点検を行なってください。(P40) ●わき上げモードの設定が「少なめ」の場合は、「おまかせ」または「多め」へ設定を変えてください。(P21) ●各配管及び配管接続部に水漏れがないか確認してください。(P40)
お湯の温度(シャワー・蛇口) <ul style="list-style-type: none"> ●お湯がぬるい ●水が出る ●温度が変動する 	<p>【機器の仕組み】</p> <ul style="list-style-type: none"> ●湯水混合栓で水と混合されている場合は、給湯温度よりも低くなります。 ※給湯、湯水混合栓の仕組みは「給湯する(湯水混合栓) P19」参照 ●配管の放熱によって、設定温度より低くなる場合があります。また、湯の使い始めは配管の残水によって一時的に低い温度の湯水がでます。しばらく出し続けて湯温が安定してから使用してください。 ●タンク内の温度が低いときは、給湯温度より低い温度のお湯が出る場合があります。 ●給湯中に湯はり、追いだき、自動保温、自動たし湯、たっぷり、ぬるく、高温さし湯、パブル洗浄、注水洗浄などをすると、温度が多少変動することがあります。 ●わき上げ中の給湯や繰り返し給湯した場合は、温度が多少変動することがあります。 ●蛇口の開閉などにより、リモコン画面の「給湯マーク」が点灯・消灯を繰り返しているときは、温度が変動することがあります。 <p>【確認してください】</p> <ul style="list-style-type: none"> ●サーモスタット付湯水混合栓の場合は、使用のお湯の温度より給湯温度設定を10℃以上高くしてください。それでもお湯の温度が低い場合は、湯水混合栓の取扱説明書にしたがって温度調節を行なってください。調節方法が分からない場合は、湯水混合栓の取扱説明書に記載の相談窓口へお問い合わせください。 ※給湯、湯水混合栓の仕組みは「給湯する(湯水混合栓) P19」参照 ●1ヶ所のみのお湯温が低い場合は湯水混合栓の故障の可能性があります。販売店にご相談ください。 ●給湯温度が「水」設定の場合、お湯は出ません。 ●蛇口の開き方が少ないと、残湯があってもお湯が出ない場合があります。リモコン画面の「給湯マーク」を確認してください。(P8) ●湯切れしている場合、お湯は出ません。お湯がわくまでしばらくお待ちください。 ●各配管及び配管接続部に水漏れがないか確認してください。(P40) ●給水加圧ポンプや給湯加圧ポンプを設置している場合、温度が変動することがあります。
お湯から油が出る、臭い	<ul style="list-style-type: none"> ●配管工事のときの油や臭いがお湯に混ざって出る場合がありますが、しばらくすると消えます。(長いと1~2週間かかる場合があります。)気になる場合はタンク内の湯を入れかえてください。(P42) ●循環洗浄 (P26 P27) を行なってください。
残り湯が臭う	<ul style="list-style-type: none"> ●残り湯をご使用になる場合、浴槽のお湯が臭うことがあります。衛生面上、毎回お湯を入れかえることをおすすめします。
浴槽に青い線がつく	<ul style="list-style-type: none"> ●湯あかと銅配管等からの銅イオンが反応して不溶性の青い銅石けんが付着したものです。身体に害はありません。浴槽用洗剤を使用してスポンジ等でこまめに清掃をお願いします。
水が青く見える	<ul style="list-style-type: none"> ●光の波長の関係や浴槽の色などによって浴槽の水が青く見えることがあります。
お湯・水が出ない	<ul style="list-style-type: none"> ●給水配管専用止水栓が閉じている場合は、開いてください。 ●断水時は、断水が終わるまで待ってください。 ●配管凍結している場合は、湯水混合栓のハンドルを湯側にして給湯栓を開き、解凍するのを待ちください。復帰しない場合は、給水配管専用止水栓を閉じて据付工事店(販売店)へご連絡ください。 ●給水ストレーナにゴミが詰まっている場合は、歯ブラシなどでゴミを取り除いてください。(P41)
お湯がわからない	<ul style="list-style-type: none"> ●200V電源ブレーカーまたは電源レバーが「切」になっている場合は、「入」にしてください。ただし、「入」にしても再度「切」になる場合は、据付工事店(販売店)へご連絡ください。 ●わき上げ休止 (P21) を設定している場合は、わき上げ休止を解除してください。 ●わき上げ停止日数 (P22) を設定している場合は、わき上げ停止日数を解除してください。 ●ピーク停止 (P38) を設定している場合は、ピーク停止を解除してください。 ●満タンわき増しをご利用ください。(P22) ●各配管及び配管接続部に水漏れがないか確認してください。(P40)
お湯が白く濁って見える	<ul style="list-style-type: none"> ●水中に溶け込んでいた空気が細かい泡となって出てくる現象です。少し時間をおくと消えます。

ご使用の前に

ふろ 使いかた 台所

こんなとき

故障かな

症状	処置・確認事項
浴槽アダプター内側が赤っぽく汚れている	<ul style="list-style-type: none"> ●浴槽アダプター内側に付く赤っぽい汚れは水あかです。こまめなお手入れをお願いします。(P40)
空気を含んだお湯が出る	<ul style="list-style-type: none"> ●朝の使いはじめは、空気の混ざった湯が飛び散ることがあります。蛇口から空気が出なくなるまでお湯を出してください。
湯(シャワー)の勢いが弱い	<ul style="list-style-type: none"> ●お湯を密閉式タンクに貯める方式ですので、水道直圧式のガス(石油)給湯機より、湯(シャワー)の勢いが多少弱くなる場合があります。

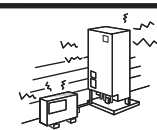

給湯機

貯湯ユニット、ヒートポンプユニットに関する内容です。

対象：S W Nタイプ

症状	処置・確認事項
お湯(水)が出ている	<p>【ヒートポンプユニット】</p> <ul style="list-style-type: none"> ●運転中はドレン口から少量の水が出る場合があります。 ●温度、湿度によって、機器の底面に結露することがあります。 <p>【貯湯ユニット】</p> <ul style="list-style-type: none"> ●わき上げ中は体積が増えた分のお湯が少しずつ排水されます。正常動作です。 ●わき上げ中以外にお湯が出ている場合は、逃し弁の点検を行なってください。(P40) ●貯湯ユニットのドレンホース(P10)から水が出続ける場合は、貯湯ユニットからの水漏れの可能性がありますので据付工事店(販売店)へご連絡ください。
屋間に動く(屋間に「わき上げ中」が点灯する)	<ul style="list-style-type: none"> ●タンクがコンパクトのため、お湯が不足しないように、昼間時間帯でもわき上げを行います。 ●冬期はヒートポンプ配管の凍結防止のため、ヒートポンプユニットが動くことがあります。 ●アシスト湯はり中やヒートポンプ保温中は、ヒートポンプユニットが動きます。 ●電力契約モード(P36)がお客様の電力契約と合っていない場合は、設定し直してください。 ●電力契約モードがマニュアルで土日モードが有効の場合、特に土曜日と日曜日は昼間にわき上げることがあります。
わき上げを停止する機能の設定中も動く	<ul style="list-style-type: none"> ●わき上げ停止日数、わき上げ休止、ピーク停止中でも、外気温度が低下すると、凍結防止のための運転を行うことがあります。
運転音がする	<p>【ヒートポンプユニット】</p> <ul style="list-style-type: none"> ●わき上げ中は運転音が出ます。冬期等の外気温度が低い環境では、運転音は大きくなる場合があります。 ●外気温度が下がり、湿度が高いときは、自動霜取装置がはたらきますので、運転音が大きくなる場合があります。 ●グリルに氷柱ができて運転時にファンに当たり音がする場合があります。 <p>【貯湯ユニット】</p> <ul style="list-style-type: none"> ●お湯を使用している時や追いだき時などは、温度調整をするために部品(ポンプや弁など)が作動します。お湯を使用していない時でも部品(ポンプや弁など)が作動することがあります。
運転/停止を繰り返す	<ul style="list-style-type: none"> ●外気温度が低いときは、ヒートポンプユニットの熱交換器の除霜のためファンの運転/停止を繰り返します。
夜間時間帯になっても(すぐに)わき上げしない	<ul style="list-style-type: none"> ●給水水温が高い場合や残湯量が多い場合は、夜間時間帯になってもすぐにわき上げを行いません。夜間時間帯が終了する時刻にお湯がわき上がるよう調整しています。 ●アシスト湯はり中やヒートポンプ保温中は、リモコンに「わき上げ中」は表示されませんが、わき上げは行なっています。 ●追いだき中はわき上げを行わない場合があります。 ●電力契約モード(P36)がお客様の電力契約と合っていない場合は、設定し直してください。

冬期に多い現象

- ヒートポンプユニットの運転音は大きくなる場合があります。
- ヒートポンプユニットのフィンに霜がつき、白くなる場合があります。また、付着した霜がファンにあたり、音が出ることがあります。
- 配管からの放熱により、お湯を使っていないのに残湯量が減ったり、タンク内の温度が上がらないことがあります。

ご使用の前に

ふろ 使いかた 台所

こんなとき

故障かな



操作

リモコンの操作に関する内容です。

対象：S・W・Nタイプ

ご使用の前に

ふろ 使いかた 台所

こんなとき

故障かな

症状	処置・確認事項						
湯はりができない	<ul style="list-style-type: none"> 給水管専用止水栓が閉じている場合は、開いてください。 配管凍結している場合は、湯水混合栓のハンドルを湯側にして解凍するのを待ちください。復帰しない場合は、給水管専用止水栓を閉じて据付工事店(販売店)へご連絡ください。 浴槽の排水栓が閉じているか、確認してください。 浴槽アダプターのお手入れを行なってください。(P40) リモコンに「タンクのお湯がなくなりました」が表示されている場合は満タンわき増しをご利用ください。(P22) 機器のエア抜き運転中は湯はりできません。 断水時は湯はりできません。 						
湯はり時間が長い	<ul style="list-style-type: none"> 給水ストレーナにゴミが詰まっている場合は、歯ブラシなどでゴミを取り除いてください。(P41) 設置後1週間程度は、浴槽形状を学習するため長くなります。 湯はり中にシャワーや台所などでお湯を使うと長くなります。 湯はり時間は、配管施工上の条件や水源水圧、蛇口などの使用状況により、多少変わることがあります。 浴槽に残り湯があるときは、長くなる場合があります。残り湯を排水してから湯はりをしてください。 						
湯はりが途中で止まる(断続的に湯はりする)	<ul style="list-style-type: none"> 浴槽の水位を確認したり、ふろ配管の空気を抜くためです。(ふろ自動ランプが点滅していれば正常に湯はりを行なっています。) 特に設置後1週間程度は浴槽形状を学習するため、止まる回数は多くなります。 						
湯はり温度が設定温度より低い	<ul style="list-style-type: none"> 湯はり温度は目安です。浴槽内の温度は配管や浴槽に熱をうばわれるため、それよりも少し下がる場合があります。次回から湯はり温度を上げてください。 冬期は特に浴槽のお湯が冷めやすいので、ふたをして湯はり温度を上げてください。 						
ふろ自動を切っても浴槽アダプターからお湯または水が出る、ポンプが動作する	<ul style="list-style-type: none"> 水が出る場合は、ふろ配管の凍結予防運転(P39)を行なっています。 ふろ自動運転を途中でやめた直後は自動保温(P15)を優先するため、お湯が出る場合があります。 以下の場合は、ポンプが動作することがあります。 <ol style="list-style-type: none"> ①ふろ自動運転を「切」にした直後 ②浴槽の凍結予防運転時 ③追いだき中 ④機器の保護動作(最大90秒) 						
ふろ自動 浴槽アダプターから冷たい水が出る	<ul style="list-style-type: none"> 循環開始時は、配管内で放熱によりぬるくなったお湯(残水)が出る場合があります。 外気温が低いときは、ポンプが作動して冷たい水が出てくる場合があります。(凍結予防運転中) 						
水位が安定しない(あふれる、水位が低い)	<ul style="list-style-type: none"> 湯はり後の水位が浴槽アダプターの中心から約10cm以上となるよう湯はり湯量を調節してください。 あふれる場合は浴槽の容量以上に設定されていないか確認してください。浴槽の容量に対して7~8割が適正量です。 循環洗浄(P26 P27)を行い、浴槽アダプターや配管の詰まりなどの除去を行なってください。 設定量を湯はりますので、湯はり中に蛇口やシャワーからお湯をたすと、あふれることがあります。 浴槽に残り湯があるときは、残り湯の量によって湯はり動作が異なります。湯量が安定しないことがありますので、残り湯を排水してから湯はりするをおすすめします。 <table border="1" style="width: 100%;"> <tr> <td>浴槽アダプターより多いとき 設定温度まで追いだきしてから、設定量までお湯をたします。通常の湯はりと同様に、設定温度・水位で湯はりが完了します。設定量以上お湯がある場合は、呼び水分だけお湯が増えます。</td> <td> </td> </tr> <tr> <td>浴槽アダプター付近のとき 湯はりが途中で中断されたり、残り湯分だけお湯が増える場合があります。</td> <td> </td> </tr> <tr> <td>浴槽アダプターより少ないとき 残り湯分だけ、お湯が増えます。温度は設定温度より低くなります。</td> <td> </td> </tr> </table> <ul style="list-style-type: none"> 湯はりが完了する前に入浴すると、お湯があふれたり水位が低くなる場合があります。 水位が低い場合は、排水栓が緩んでいないか、排水口のゴミ詰まりや排水栓自体にキズ・変形等がないかを確認してください。 	浴槽アダプターより多いとき 設定温度まで追いだきしてから、設定量までお湯をたします。通常の湯はりと同様に、設定温度・水位で湯はりが完了します。設定量以上お湯がある場合は、呼び水分だけお湯が増えます。		浴槽アダプター付近のとき 湯はりが途中で中断されたり、残り湯分だけお湯が増える場合があります。		浴槽アダプターより少ないとき 残り湯分だけ、お湯が増えます。温度は設定温度より低くなります。	
浴槽アダプターより多いとき 設定温度まで追いだきしてから、設定量までお湯をたします。通常の湯はりと同様に、設定温度・水位で湯はりが完了します。設定量以上お湯がある場合は、呼び水分だけお湯が増えます。							
浴槽アダプター付近のとき 湯はりが途中で中断されたり、残り湯分だけお湯が増える場合があります。							
浴槽アダプターより少ないとき 残り湯分だけ、お湯が増えます。温度は設定温度より低くなります。							
途中で止まる(ふろ自動ランプが消える)	<ul style="list-style-type: none"> 浴槽アダプターのお手入れを行なってください。(P40) 浴槽アダプター付近まで水位が低下すると停止します。 浴槽アダプターをタオルや手でふさぐと停止することがあります。 断水時は、ふろ自動(自動保温・自動たし湯)ができないことがあります。 給水管専用止水栓が全開であるか確認してください。 						

ご使用の前に

ふろ 使いかた 台所

こんなとき

故障かな

症状	処置・確認事項
ふろ自動 湯はりやふろ自動中に気泡が出続ける	<ul style="list-style-type: none"> 貯湯ユニットの水抜き栓の緩みを確認してください。
自動たし湯 はたらかない	<ul style="list-style-type: none"> 浴槽アダプターのお手入れを行なってください。(P40) 水位が下がってもすぐには設定水位にならない場合があります。 自動たし湯を「切」にしている場合は動作しません。(P30) 浴槽アダプター付近まで水位が低下すると、その後はたたらなくなることがあります。 機器のエア抜き運転中は動作しません。 追いだき、高温さし湯、たっぶり、ぬるく中は動作しません。 汚れが目立つ場合は循環洗浄(P26 P27)を行なってください。
追いだき 追いだきできない途中で止まる水位が変動する	<ul style="list-style-type: none"> 浴槽アダプターのお手入れを行なってください。(P40) リモコンに「タンクのお湯がなくなりました」が表示されると停止します。(満タンわき増しをご利用ください。) 湯はり中は使用できません。 追いだきスイッチを3秒以上押し続けてください。浴槽の水位を確認したり、ふろ配管の空気を抜く必要があるため、浴槽に熱いお湯が出てくるまでに1分程度*かかります。 <ul style="list-style-type: none"> *配管条件などにより異なります。 機器のエア抜き運転中は使用できません。 断水時は追いだきできないことがあります。 下記の場合に追いだきを実施すると、追いだきできないことや浴槽の水位が増えることがあります。 <ul style="list-style-type: none"> ・浴槽アダプターをタオルや手でふさいだ場合 ・浴槽水位が浴槽アダプターより少ない場合 ・蛇口からおふろにお湯をたした場合 汚れが目立つ場合は循環洗浄(P26 P27)を行なってください。
中止しても機器が動作する	<ul style="list-style-type: none"> すぐには止まりません。配管内に残った熱いお湯を押し出すため、しばらくポンプが動作します。
高温さし湯ができない	<ul style="list-style-type: none"> 浴槽アダプターのお手入れを行なってください。(P40) 湯はり中は使用できません。 リモコンに「タンクのお湯がなくなりました」が表示されると停止します。(満タンわき増しをご利用ください。) 浴槽水位が浴槽アダプターより少ない場合は、使用できません。 蛇口からおふろにお湯をたした場合、使用できないことがあります。 高温さし湯スイッチを3秒以上押し続けてください。浴槽の水位を確認したり、ふろ配管の空気を抜く必要があるため、浴槽に熱いお湯が出てくるまでに1分程度*かかります。 <ul style="list-style-type: none"> *配管条件などにより異なります。 機器のエア抜き運転中は使用できません。
中止しても機器が動作する	<ul style="list-style-type: none"> すぐには止まりません。配管内に残った熱いお湯を押し出すため、約8L~10Lのお湯が出ます。
温度が低い	<ul style="list-style-type: none"> タンク内の温度が低いときや配管などの条件によっては、設定より低い温度のお湯が出る場合があります。 シャワー等を使用しているときに高温さし湯を行うと、設定より低い温度になることがあります。
給湯温度 変更できない	<ul style="list-style-type: none"> 浴室リモコンの優先スイッチを押してから、給湯温度を変更してください。(P19)
日時設定 月日と曜日が合わない	<ul style="list-style-type: none"> 「年」が合っていない。日時設定にて正しく設定してください。(P20)
インターホン 通話できない	<ul style="list-style-type: none"> 開始から1分間以上たっている場合は、もう一度通話スイッチを押してください。 通話音量が聞こえにくい場合は、「標準」または「最大」にしてください。(P20) リモコンに向かって話していない、またはリモコンに近づきすぎている場合は、適切な位置で通話してください。 通話中に「ピー」という音が出る場合は、通話音量を下げてください。
満タンわき増し スイッチを押してもわき上げをしない	<ul style="list-style-type: none"> タンク内が既にわき上がっている場合は、わき上げを行いません。 満タンわき増しを設定するとお湯を約50L使用したとき自動的にわき上げを開始します。 追いだき中はわき上げを行いません。 アシスト湯はり中やヒートポンプ保温中は、リモコンに「わき上げ中」は表示されませんが、わき上げは行なっています。

症状	処置・確認事項
突然、リモコンの音声ガイダンスや報知音が鳴る	<ul style="list-style-type: none"> ●優先スイッチを押したときや給湯温度を60℃に変更したときは、リモコンの音声ガイダンス(P23)や報知音が鳴ります。 ●お湯の量が少なくなったときに報知音が鳴ります。(リモコンのいずれかのスイッチを押すと、途中で報知音を止めることができます。)
表示が残像する	<ul style="list-style-type: none"> ●低温環境下では、液晶の動作が鈍り、表示に残像が残る場合があります。
消灯中に文字が流れている(スクロールする)	<ul style="list-style-type: none"> ●待機表示中の給湯温度50℃または60℃設定時には「高温注意 給湯50℃」または「高温注意 給湯60℃」がスクロールします。
給湯温度が「--」℃と表示している	<ul style="list-style-type: none"> ●「水」設定になっています。給湯温度スイッチを押して変更してください。(P19)
ガイダンスが表示される	<p>「おふろの栓が抜けていませんか」「おふろの栓から漏れていませんか」「浴槽アダプタにゴミが詰まっていますか」「ふろ湯量の設定は少ないですか」</p> <ul style="list-style-type: none"> ●浴槽の排水栓が閉じていない状態で湯はりをしています。この場合、1回分の湯はり量が出ます。浴槽の排水栓を閉じてから湯はりをしてください。 ●排水栓が緩んでいないか、排水口のゴミ詰まりや排水栓にキズ・変形等がないか確認してください。 ●湯はり量が少ない場合は、浴槽アダプターがかけられるまで量を増やしてください。 ●浴槽アダプターのお手入れを行ってください。(P40) ●浴槽アダプターより上まで湯はりされている場合は、ふろ配管があか等で詰まり始めている場合がありますので、循環洗浄を行ってください。 <p>※いずれかのスイッチを押すとメッセージが消えます。</p> <p>「断水/配管凍結ではありませんか」</p> <ul style="list-style-type: none"> ●タンク内に水が無い場合は、タンクを満水にしてください。 ●給水配管専用止水栓が閉じている場合は、開いてください。 ●給水ストレーナにゴミが詰まっている場合は、歯ブラシなどでゴミを取り除いてください。(P41) ●断水時は、断水が終わるまで待ってください。 ●配管凍結している場合は、解凍するのを待ちください。復帰しない場合は、給水配管専用止水栓を閉じて据付工事店(販売店)へご連絡ください。 <p>※お湯の使用をやめた後、いずれかのスイッチを押すとメッセージが消えます。</p> <p>「おふろにお湯が残っています」「お湯を抜いてから開始して下さい」</p> <ul style="list-style-type: none"> ●停電などで初期設定に戻ったとき、浴槽にお湯(残水)が入っている状態で湯はりをしています。いったん、浴槽のお湯(残水)を排水してから湯はりをしてください。
朝(夜間時間帯終了時)、「満タン」表示にならない	<ul style="list-style-type: none"> ●お湯の使用量が少ないときは、不要なわき上げを防ぐため、タンク全量をわき上げない場合があります。「満タン」表示にしたい場合は、「多め」に設定してください。 ●夜間時間帯に湯を使用すると、「満タン」までわき上がらない場合があります。 ●電力契約モードがマニュアルで土日モードが有効の場合、特に土曜日と日曜日は朝満タンにならないことがあります。 ●電力契約モードがマニュアルで能力セーブ1又は能力セーブ2を設定している場合、朝、満タンにならないことがあります。



操作(つづき)

症状	処置・確認事項
ふろ予約 予約した時刻に湯はりが完了しない	<ul style="list-style-type: none"> ●水源水圧の変動などにより、設定時刻に完了しない場合があります。 ●湯はりに中に、台所やシャワーなどでお湯を使用すると、設定時刻に完了しない場合があります。 ●浴槽に残り湯があると、設定時刻に湯はりが完了しません。残り湯を排水してから設定してください。 ●時刻が合っていないと、設定時刻に完了しません。時刻を合わせてください。(P20)
音声ガイダンス 聞こえない	<ul style="list-style-type: none"> ●音声ガイダンスの設定を「消音」以外の設定にしてください。(P23)
お湯チェック 日々の使用湯量の変化しないのに残湯量が減る	<ul style="list-style-type: none"> ●タンク残湯量はタンク内のお湯の温度や水温によって変わるため、使用湯量が同じでも残湯量表示の減り方は変わります。
凍結予防運転 行わない	<ul style="list-style-type: none"> ●蛇口からお風呂にお湯をたした場合、行わないことがあります。 ●凍結予防運転モードが「切」になっている場合は「入」にしてください。(P29)
タンク内温度 タンク内の温度が低い	<ul style="list-style-type: none"> ●以下のことを行うとタンク内の温度が上がらない場合があります。 <ol style="list-style-type: none"> ①わき上げ中にお湯を使用した場合 ②わき上げモードの設定をかえた場合(「少なめ」→「多め」など) ③給水水温が低く、残湯量が少ない場合 ④配管からの放熱や外気温度が低い場合 ⑤使用湯量が少ない場合 ●学習によってタンク内の温度は変わるため、わき上げを行なっていけば正常です。
追いだき・保温使用量 追いだき使用量がとても多い	<ul style="list-style-type: none"> ●浴槽アダプターのお手入れを行ってください。(P40) ●ふろ配管があか等でつまり始めている場合がありますので、循環洗浄(P26 P27)を行なってください。

リモコン

リモコンの画面(表示部)、音声ガイダンスや報知音に関する内容です。 対象：S W Nタイプ

症状	処置・確認事項
台所リモコン リモコンの表示が切り替わる	<ul style="list-style-type: none"> ●アシスト湯はり中やヒートポンプ保温中は、リモコンの表示が切り替わります。
台所・浴室リモコン 表示が消えている、時々点灯する	<ul style="list-style-type: none"> ●給湯機を一定時間使用しない場合には画面が待機表示に切り替わります。(自動消灯時間：浴室リモコン P31、台所リモコン P34) ●バックライトモードがモード1に設定されているときは、お湯を使用したときにバックライトが点灯します。(バックライトモード：浴室リモコン P31、台所リモコン P35)
台所・浴室リモコン お湯を使っていないのに残湯量が減る	<ul style="list-style-type: none"> ●追いだきや自動保温を行うと残湯量が減ることがあります。タンク内のお湯を使って追いだきや自動保温を行うためです。 ●自然放熱などで、タンク内のお湯の温度が下がると、お湯を使わなくても残湯量が減ることがあります。 ●各配管及び配管接続部に水漏れがないか確認してください。(P40)
台所・浴室リモコン 一度に複数個の残湯量表示が減る	<ul style="list-style-type: none"> ●タンク内のお湯の温度が下がっているときにお湯を使うと、一度に複数個の残湯量表示が減ることがあります。 ●湯はりなどでたくさんお湯を使用する場合は、一度に複数個の残湯量表示が減ることがあります。
台所・浴室リモコン 点灯しない	<ul style="list-style-type: none"> ●漏電遮断器の電源レバーが「切」になっている場合は「入」にしてください。再度「切」になる場合は、そのまま据付工事店(販売店)へご連絡ください。
台所・浴室リモコン 時刻が「00:00」で点滅する	<ul style="list-style-type: none"> ●日時を設定してください。(P20)

保証とアフターサービス

■保証書(別添)

- 保証書は、必ず「お買上げ日、据付工事店名(販売店名)」などの記入をお確かめのうえ、据付工事店からお受け取りください。内容をよくお読みのと、大切に保存してください。(取扱説明書、据付工事説明書なども保証書と一緒に保存してください。)
- 据付工事説明書(別添付)で指定されていない別売品を用いて使用した場合、故障が生じたときには責任を負いかねます。

保証期間

2年間	本体(逃し弁、減圧弁)、パッキン、リモコン、リモコンケーブル
3年間	熱交換器、コンプレッサー
5年間	タンク不良による水漏れ

※保証期間を延長できる「延長保証制度 P54」があります。

■補修用性能部品の保有期間

- 当社は、この製品の補修用性能部品を製造打ち切り後10年保有しています。
- 補修用性能部品とは、その製品の機能を維持するために必要な部品です。

■ご不明な点や修理に関するご相談は

- お買上げの販売店か下記の「三菱電機 ご相談窓口・修理窓口」にご相談ください。

■修理を依頼されるときは

- 「故障かな?と思ったら」(P47)にしたがってお調べください。
- なお不具合がある場合は、電源を「切」にしてから、据付工事店(販売店)にご連絡ください。

ご相談窓口・修理窓口のご案内(家電品)

取扱い・修理のご相談は、まずお買上げの販売店へ

- お買上げの販売店にご依頼できない場合(転居や贈答品など)は、**「客窓口」**へお問い合わせください。

■お問合せ窓口におけるお客様の個人情報の取り扱いについて

三菱電機株式会社は、お客様からご提供いただきました個人情報は、下記のとおり、お取り扱いします。

- お問合わせ(ご依頼)いただいた修理・保守・工事および製品のお取り扱いに関連してお客様よりご提供いただいた個人情報は、本目的ならびに製品品質・サービス品質の改善、製品情報のお知らせに利用します。
- 上記利用目的のために、お問合わせ(ご依頼)内容の記録を残すことがあります。
- あらかじめお客様からご了解をいただいている場合および下記の場合を除き、当社以外の第三者に個人情報を提供・開示することはありません。
 - ①上記利用目的のために、弊社グループ会社・協力会社などに業務委託する場合。
 - ②法令等の定める規定に基づく場合。
- 個人情報に関するご相談は、お問合わせをいただきました窓口にご連絡ください。

ご相談窓口 家電品の購入相談・取扱い方法

受付時間365日24時間

●三菱電機お客さま相談センター

フリーダイヤル 0120-139-365 (無料)

■ご相談対応 平日 9:00~19:00
土・日・祝・弊社休日 9:00~17:00
上記以外の時間は受付のみ可能です。
〒154-0001 東京都世田谷区池尻 3-10-3

携帯電話・PHSの場合
TEL 0570-077-365 (有料)
FAX 0570-088-365 (有料)
フリーダイヤル・ナビダイヤルをご利用いただけない場合は
TEL 03-3414-9655 FAX 03-3413-4049

修理窓口 家電品の修理の問合せ・修理の依頼

受付時間365日24時間

●三菱電機修理受付センター

フリーダイヤル 0120-56-8634 (無料)

http://www.melsc.co.jp
空メールの送り先: fc8634@melsc.jp
または2次元コードからアクセス。URLをメール返信します。

携帯電話・PHSの場合
TEL 0570-01-8634 (有料)
FAX 0570-03-8634 (有料)

- 所在地、電話番号などについては変更になることがありますので、あらかじめご了承ください。
- 電話番号をお確かめのうえ、お間違えのないようにおかけください。

リモコンにエラーが表示されたら

リモコンにエラーが表示された場合は、下記にしたがって処置をしてください。処置をしても、なお異常がある場合は、使用を中止し、お買上げの販売店または「修理窓口(P55)」へご相談ください。

表示	原因・処置
U00	●給湯機の給水口にお湯が供給されています。または、断水、配管凍結の可能性があります。断水時は、断水が終わるまで待ってください。給湯機の給水口に水を供給してください。ソーラー温水器や給湯機が接続されている時は据付工事店(販売店)または「修理窓口」へご連絡ください。(P55)
U19 P16	●ヒートポンプ配管内の水が正しく循環できておりません。タンクやヒートポンプ配管に水が供給されていない、またはヒートポンプ配管のエア抜き不足やタンク未満水の可能性があります。使い始めに表示される場合は、据付工事店(販売店)へご連絡ください。
U29	●試運転湯はりが正しくできていません。 ●おふろの栓が抜けている場合は、おふろの栓を閉めて、再度ふろ自動スイッチを押してください。 ●湯はり量の設定が少ない場合は、浴槽アダプターがかけられる量に設定し、浴槽内の残水を排水後、再度ふろ自動スイッチを押してください。 ※上記を行っても「U29」が表示される場合は、ふろ配管のつづれや詰まりの可能性があります。据付工事店(販売店)へご連絡ください。
P05	●タンク内に水が無い場合は、タンクを満水にしてください。 ●給水配管専用止水栓が閉じている場合は、開いてください。 ●給水ストレーナにゴミがたまっている場合は、歯ブラシなどでゴミを取り除いてください。(P41) ●断水時は、断水が終わるまで待ってください。 ●配管凍結している場合は、解凍するのを待ちください。復帰しない場合は、給水配管専用止水栓を閉じて据付工事店(販売店)へご連絡ください。 ※処置後、ふろ自動などのふろ機能スイッチを押すとエラー表示が消えます。
H03	●給湯機とリモコンの組合せが正しくありません。給湯機とリモコンの形名を確認(P2)し、据付工事店(販売店)へ連絡して、正しい組み合わせに交換してください。
H10	●貯湯ユニットとヒートポンプユニットの組合せが正しくありません。わき上げませんので、据付工事店へ連絡し、正しい組み合わせに交換してください。正しい組み合わせでも「H10」が表示される場合は、据付工事店(販売店)または「修理窓口」へご連絡ください。(P55)
H11	●貯湯ユニットとヒートポンプユニットの組合せが正しくありません。据付工事店へ連絡し、正しい組み合わせに交換してください。
その他のエラー表示	●エラー表示の解除方法は以下の通りです。上記の処置、エラー表示の解除をしても、なお異常がある場合は、給湯機の点検が必要です。200V電源ブレーカーと本体の漏電遮断器の電源レバーを「切」にし、給水配管専用止水栓を閉じてから、据付工事店(販売店)または「修理窓口」へご連絡ください。(P55)

エラー表示の解除方法 台所リモコンの「日時設定スイッチ」と「給湯温度▼スイッチ」を3秒以上同時に押す

延長保証制度

給湯機の保証期間は保証とアフターサービス(P55)に記載の通りですが、保証期間を延長できる「延長保証制度」をご用意させていただいております。保証期間が8年間と5年間の2タイプご用意しています。

〈保証期間〉

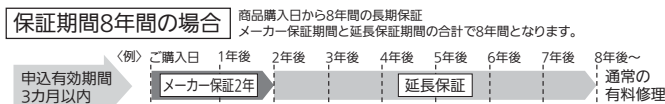

保証期間5年間の場合

商品購入日から5年間の長期保証
メーカー保証期間と延長保証期間の合計で5年間となります。

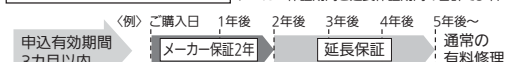

- 製品ご購入時あるいはご購入日から3カ月以内にお申し込みください。
- 延長保証はメーカー保証終了後のスタートとなります。延長保証は、メーカー保証を含め、ご購入日(使用開始日)から8年間または5年間の長期保証となります。また延長保証終了後は通常の有料修理に移行いたします。
- 保証金額は本体のご購入価格が限度となります。
- 当制度の詳細は三菱電機延長保証申込受付センターまでお問い合わせください。

〈保証内容〉

延長保証期間中に対象商品に故障が発生した場合に、修理費を保証します。

保証する修理費用 = 技術料 + 部品代 + 出張料

〈延長保証対象商品と保証料〉

ヒートポンプ式電気給湯機	三菱エコキユート
8年間保証料 25,097円(税抜価格 23,238円)	5年間保証料 11,664円(税抜価格 10,800円)

〈資料のご請求は〉

三菱電機延長保証申込受付センター
0120-867-789
受付時間: 平日午前9:00~午後5:30
(土日祝祭日、年末年始及び所定の休業日を除く)

出張サポート(有料)のご案内

出張サポートは、本書(P55)に記載の「三菱電機 ご相談窓口・修理窓口」のフリーダイヤルの音声ガイダンス「修理のご依頼」で受け付けております。料金については修理窓口でお見積りいたしますので、受付時にご相談ください。

※保証期間中の製品故障の場合は、保証書の規定にしたがって無償で修理させていただきます。

困ったときは(修理依頼の前に、ご確認、ご相談ください。)

1 まずは、本書の「故障かな」でお調べください(47~53ページ)

※ホームページもご活用ください。(予告なしに変更することがあります。)

●「よくあるご質問 動画集」



<http://www.mitsubishielectric.co.jp/ldg/faqmovie/index.html?category=srt>

●「よくあるご質問 FAQ」



<http://faq01.mitsubishielectric.co.jp/category/show/290>



2 解決しない場合は使用を中止し、「据付工事店(販売店)」へ

製品形名(製造番号)	SRT- < >	据付工事店(販売店)の店名・住所・電話番号
台所リモコン形名	RMCB-	
浴室リモコン形名	RMCB-	
お買上げ日	年 月 日	

3 据付工事店(販売店)にご相談できない場合は、「ご相談窓口」へ(55ページ)

●三菱電機お客さま相談センター

フリーダイヤル



0120-139-365 (無料)

携帯電話・PHSの場合

0570-077-365 (有料)

音声ガイダンス中に、**※** **1** を押してください。



よくあるご質問

① 昼間にヒートポンプユニットが動く

- タンクがコンパクトのため、お湯が不足しないように、昼間時間帯でもわき上げを行います。
- アシスト湯はり・ヒートポンプ保温(P7)を行なっているためです。



② 設定した温度よりも湯温が低い

- 配管から放熱し、温度が低くなる場合があります。
- リモコンや湯水混合栓で調節してください。
- 1ヶ所だけの湯温が低い場合は湯水混合栓の故障の可能性があります。販売店にご相談ください。

③ ヒートポンプユニットから水が出ている

- 運転中はドレン口(P9)から少量の水が出ることがあります。

④ 貯湯ユニットの排水口からお湯が出る

- わき上げ中は、お湯が少しずつ排水されます。

⑤ 追いだきができない

- 浴槽アダプターの目詰まりが考えられますのでフィルターを点検してください。

⑥ お湯・水が出ない

- 給水配管専用止水栓が開いていること、給水ストレーナのゴミ詰まりを確認してください。
- 冬期や寒波により、お湯が出ない場合は以下の流れで、各配管に凍結がないか確認してください。(お買上げの販売店へご相談ください。)

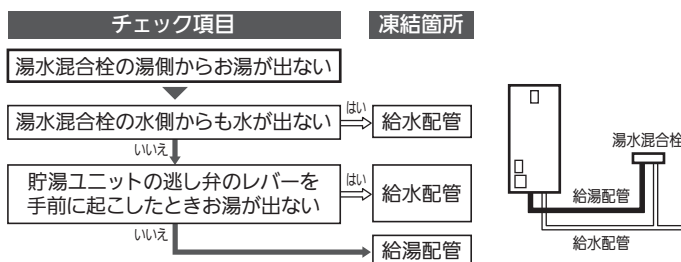

※外気温が低く、給水・給湯配管凍結のおそれがある場合は、少量の水を流して凍結防止を行う「水」設定機能があります。(P39)

愛情点検



★長年ご使用の給湯機の点検を!

●この製品の補修用性能部品の保有期間は、製造打切り後10年です。

こんな症状はありませんか

- 水が漏れている
- 時々漏電遮断器がはたらく。
- その他の異常や故障がある。



ご使用中

故障や事故防止のため、電源ブレーカー及び本体の漏電遮断器を切り、給水配管専用止水栓を閉じてから、据付工事店に点検・修理(有料)をご相談ください。

三菱電機株式会社

群馬製作所 〒370-0492 群馬県太田市岩松町800

T965Z216H05<2018-01>