

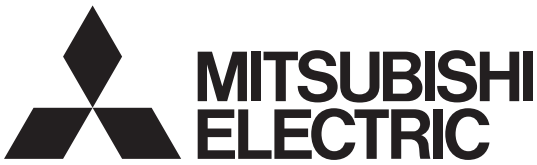

CN---B5

家庭用自然冷媒CO₂ヒートポンプ給湯機

取扱説明書

貯湯ユニット正面の形名表示を確認し、形名チェック欄□に、お買上げの給湯機をチェックしてください。

なお、貯湯ユニット形名から『I』を除いたものがシステム形名となります。

例) 貯湯ユニット形名: SRT-PI375UB → システム形名: SRT-P375UB

また、保証書(別添)でもシステム形名が確認できます。

(修理等のお問合わせの際にご利用ください。)

システム形名 ★印のついた機種は、ホトリターン機能が使えます。

シリーズ (タイプ)	Pシリーズ (Pタイプ)	Sシリーズ (Sタイプ)	EXシリーズ (Eタイプ)	Aシリーズ		
				(Wタイプ)	(Cタイプ)	(Nタイプ)
一般地 向け	<input type="checkbox"/> SRT-P375UB ★ <input type="checkbox"/> SRT-P465UB ★ <input type="checkbox"/> SRT-P555UB <input type="checkbox"/> SRT-P375B ★ <input type="checkbox"/> SRT-P465B ★ <input type="checkbox"/> SRT-P555B	<input type="checkbox"/> SRT-S375U <input type="checkbox"/> SRT-S375 <input type="checkbox"/> SRT-S465U <input type="checkbox"/> SRT-S465 <input type="checkbox"/> SRT-S555U <input type="checkbox"/> SRT-S555 <input type="checkbox"/> SRT-S375UZ <input type="checkbox"/> SRT-S375A <input type="checkbox"/> SRT-S435UZ <input type="checkbox"/> SRT-S465A <input type="checkbox"/> SRT-S375UA <input type="checkbox"/> SRT-S465UA	<input type="checkbox"/> SRT-B375 <input type="checkbox"/> SRT-B465	<input type="checkbox"/> SRT-W305D <input type="checkbox"/> SRT-W375 <input type="checkbox"/> SRT-W375D <input type="checkbox"/> SRT-W465 <input type="checkbox"/> SRT-W375Z <input type="checkbox"/> SRT-W435Z <input type="checkbox"/> SRT-W375-WB2 <input type="checkbox"/> SRT-W465-WB2	<input type="checkbox"/> SRT-C375 <input type="checkbox"/> SRT-C465	<input type="checkbox"/> SRT-N375 <input type="checkbox"/> SRT-N465 <input type="checkbox"/> SRT-N555
寒冷地 向け	<input type="checkbox"/> SRT-PK375UBD ★ <input type="checkbox"/> SRT-PK465UBD ★ <input type="checkbox"/> SRT-PK555UBD	<input type="checkbox"/> SRT-SK375UD <input type="checkbox"/> SRT-SK375D <input type="checkbox"/> SRT-SK465UD <input type="checkbox"/> SRT-SK465D <input type="checkbox"/> SRT-SK555UD <input type="checkbox"/> SRT-SK555D	—	<input type="checkbox"/> SRT-WK375D <input type="checkbox"/> SRT-WK465D	—	<input type="checkbox"/> SRT-NK375D <input type="checkbox"/> SRT-NK465D

※耐塩害仕様はシステム形名の末尾に「BS」が付きます。

ご使用の前に

使いかた

こんなとき

故障かな

このたびは、三菱 エコキュートをお買上げいただき、
まことにありがとうございます。

- ご使用の前に、この「取扱説明書」をよくお読みになり、正しくお使いください。
- お客様ご自身では据付けしないでください。安全や機能の確保ができません。
- 「保証書」「据付工事説明書」は、必ず所定の記載事項を確かめて、据付工事店(販売店)からお受け取りください。給湯機を他に売ったり譲渡されるときなどには、次の所有者の方へ渡してください。
- 三菱 エコキュートの据付工事は、販売店が「電気設備に関する技術基準」及び「内線規程」に基づき実施しております。据付工事完了後、据付工事説明書の「据付工事後の確認」のチェック項目をお客様ご自身でご確認ください。

環境と家計を
大切に
三菱 エコキュート

形名表示

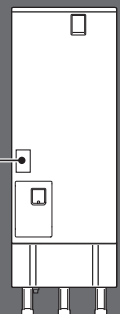
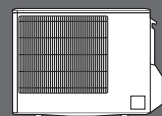

貯湯ユニット

三菱 エコキュートのしくみ

ヒートポンプユニットでお湯をつくり、貯湯ユニットに貯めておき、リモコンで設定した温度のお湯を給湯し、各湯水混合栓(台所、洗面、シャワー)で水と混ぜて使います。

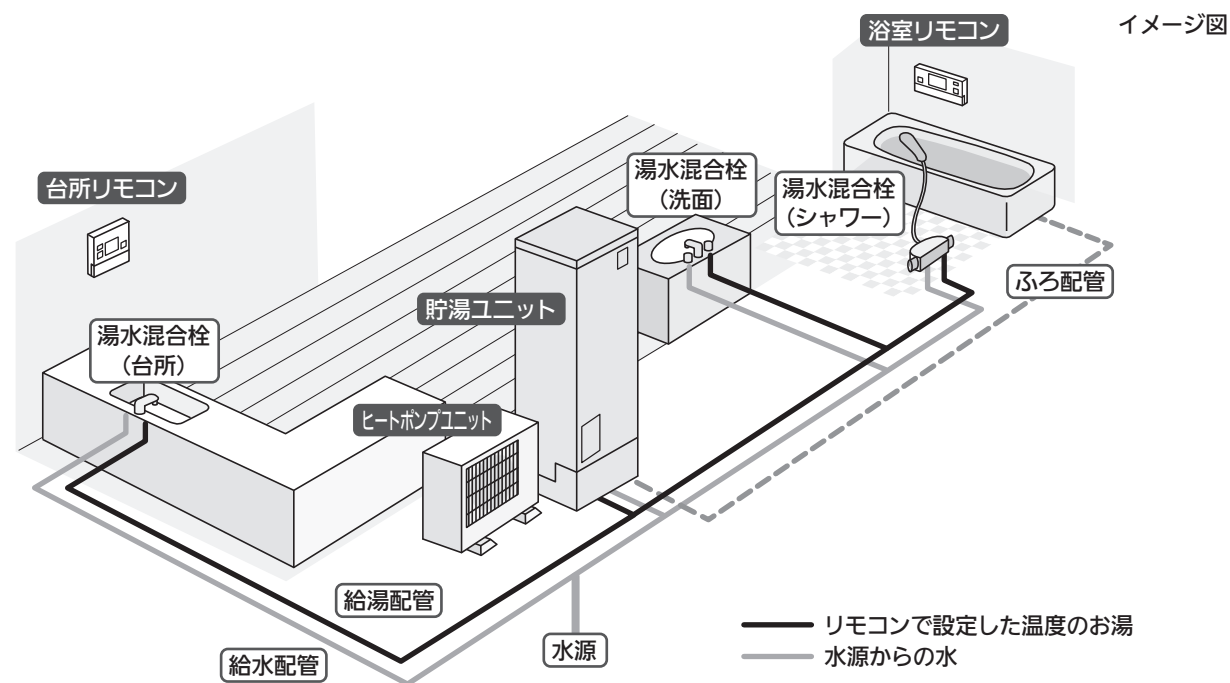

ヒートポンプユニットでお湯をつくり、貯湯ユニットに貯めておきます。

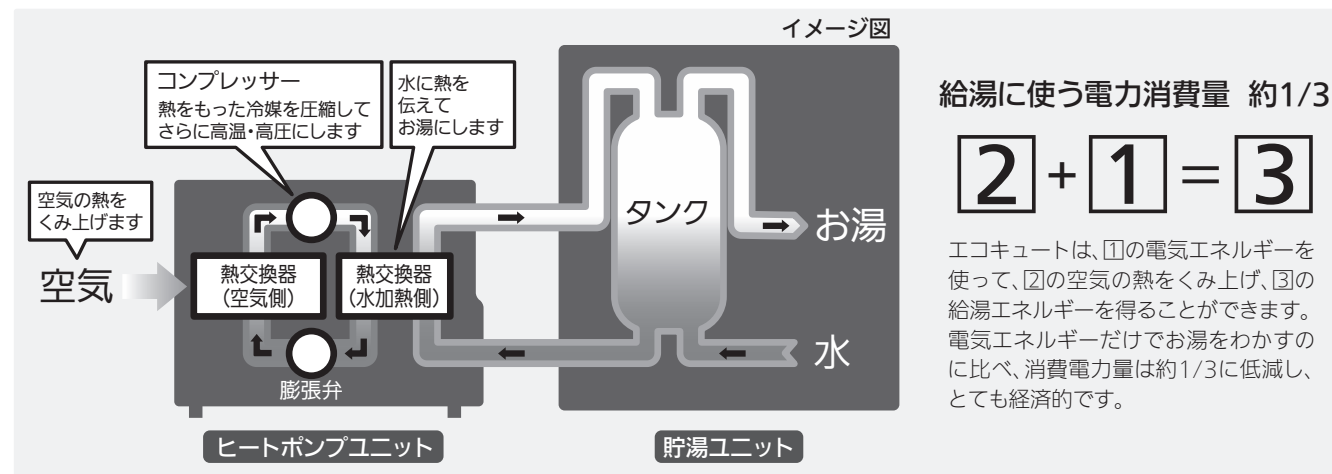

湯水混合栓で水源からの水と混ぜてお湯を使います。

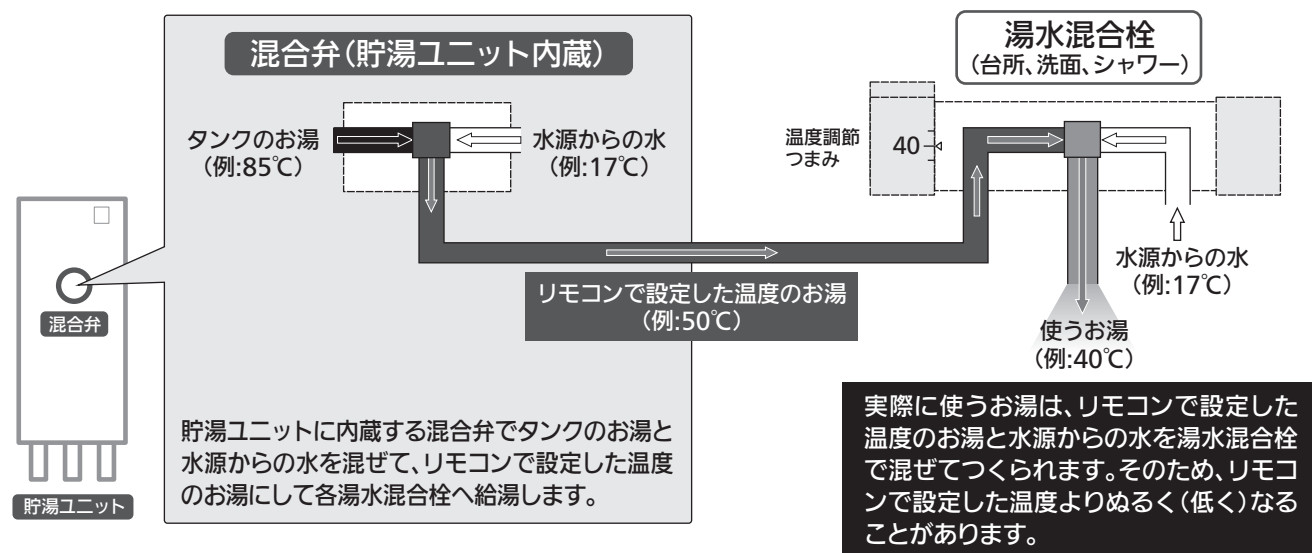

もくじ

ご使用の前に

- 安全のために必ずお守りください — 4~5
- 各部のはたらき — 6~9
- リモコンのはたらき — 10~12

- 使用前の準備 — 13
- 最初にタイプをご確認ください — 14
- 機能一覧 — 15

便利・上手な使いかた

- かしこいわき上げ(全タイプ) — 16
- ホットあわ(PSタイプ) — 17
- パブルおそうじ(PSタイプ) — 17
- 入浴剤を使うときのお願(PSBWCタイプ) — 17

- ふろ機能の効率的な使いかた — 18
- ふろ自動運転(PSBWCタイプ) — 18
- アシスト機能(PSBWCタイプ) — 18
- ホトリたーんの仕組み(P*タイプ) — 19
- 追いだきの仕組み(PSBWタイプ) — 19
- キラリユキープの仕組み(PSタイプ) — 19

使いかた

- ふろ自動運転(通常湯はり) — 20
- ふろ自動運転(お急ぎ湯はり) — 21
- 湯はり温度 — 22
- 湯はり湯量 — 22
- ホットあわ — 23
- 追いだき — 24
- 高温さし湯 — 25
- たっぷり — 26
- ぬるく — 26
- ホトリたーん — 27
- 給湯優先 — 28
- 給湯温度設定 — 28
- 給湯する(湯水混合栓) — 29
- 給湯温度確認 — 29
- わき上げモード — 30
- わき上げ休止 — 30
- わき上げ停止日数 — 31
- 満タンわき増し — 31
- 日時設定 — 32
- ふろ予約 — 32
- インターホン — 33
- チャイルドロック — 33
- 音声ガイダンス — 34
- 節電モード — 34
- お湯チェック — 35
- ふろ配管のお手入れ — 36~37
- 残湯量表示 — 38

スマート機能

- 浴室リモコン
- ふろ自動運転の継続時間 — 39
- 湯はりモード — 39
- ホットあわモード — 40
- ホットあわ時間 — 40
- ホトリたーん時間 — 41
- キラリユキープモード — 42
- キラリユキープ時間 — 42
- パブル洗浄モード — 43
- 自動たし湯モード — 43
- 高温さし湯量 — 44
- 凍結予防運転 — 44
- 湯切れ報知音 — 45
- 自動消灯時間 — 45
- バックライトモード — 46
- アシスト湯はり — 46
- ヒートポンプ保温 — 47
- 浴槽栓連動 — 47
- 台所リモコン
- タンク内温度 — 48
- 使用湯量確認 — 49
- 給湯ガイド — 50
- ホトリたーん — 51
- 湯切れ報知音 — 51
- 自動消灯時間 — 52
- バックライトモード — 52
- 使用湯量モード — 53
- 電力契約モード — 54~55
- ピーク停止 — 56
- 外部接続 — 57

こんなとき

- お手入れと点検 — 58~59
- 定期点検(有料) — 59
- 機器を使用しないとき — 60
- 使いはじめ(準備) — 61
- 凍結防止 — 62
- 停電・断水時 — 63
- 非常時の取水方法 — 63
- 仕様 — 64~65

故障かな

- 故障かな?と思ったら — 66~80
- リモコンにエラーが表示されたら — 81
- 保証とアフターサービス — 82
- 積雪、自然災害への対応 — 83

ご使用の前に

使いかた

こんなとき

故障かな

ご使用の前に

使いかた

こんなとき

故障かな

警告

安全に使用するために

浴槽アダプターのフィルターを外したまま使用しない (髪の毛や体の一部を吸い込まれるなど思わぬ事故の原因) ※ ■ タイプを除く	給湯機やリモコンを分解・修理・改造・移設しない (火災・感電・水漏れの原因) 販売店・工事店またはメーカー指定のお客様相談窓口 に依頼してください。
近くにガス類や引火物を置かない ガスボンベからは2m以上離す (発火の原因)	ヒートポンプユニットの空気吹出口に指や棒等 を入れない (内部でファンが回転していることがあるため、けがの原因)
異常(こげ臭いなど)時は、漏電遮断器の電源レバーを下げて電源を「切」にし、お買上げの販売店または「修理窓口(82ページ)」へ連絡する(火災・感電・やけどの原因)	

機器の点検・お手入れに関する注意

漏電遮断器は濡れた手で操作しない (感電の原因)	逃し弁点検時は配管に手を触れない (やけどの原因)
貯湯ユニットの前面カバーやヒートポンプユニットの電源カバーを開けない (ショートや感電の原因)	
アース工事を確認する(感電の原因) アースの取付けは販売店または工事店にお問い合わせ ください。	漏電遮断器の動作を確認する (故障のまま使用すると、感電や火災の原因)

注意

安全に使用するために

そのまま飲用しない 長期間のご使用によってタンク内に水あかがたまり、配管材料の劣化で水質が変わることがあります。飲用される場合は、下記に注意し一度ヤカンなどで沸騰させてください。 ●水道法に定められた飲料水の品質基準に適合した水道水を使用する。 ●熱いお湯が出てくるまでの配管にたまっている水は、雑用水として使用する。 ●固形物や変色、濁り、異臭があった場合、飲用せずに直ちに点検を依頼する。	ヒートポンプユニットのアルミフィンに触らない (けがの原因)
機器に乗ったり、物を乗せたり、配管に力を加えない (落下・転倒などよりけがの原因)	

機器の点検・お手入れに関する注意

ヒートポンプユニットの架台が傷んだ状態で使用しない (落下、転倒によるけがの原因)	高圧洗浄機等で水洗いしない (漏電による火災や感電の原因)
タンク内の熱いお湯を直接排水しない (やけどや排水管の破損の原因)	定期的に逃し弁を点検する (正しく作動しないと水漏れの原因)
凍結防止対策の確認をする (配管が破損して水漏れや、やけどの原因) 販売店または工事店にご確認ください。	床面が防水・排水処理されていることを確認する (水漏れによる損害の原因) 販売店または工事店にご確認ください。
貯湯ユニットの脚がアンカーボルトで固定されているか確認する 2階以上に据付ける場合は、天部も上部振れ止め金具で固定されているか販売店または工事店に確認する (地震などにより転倒によるけがの原因)	
お手入れや点検時は、漏電遮断器を「切」にする (ヒートポンプユニットのファンが回転してけがの原因)	お手入れや点検の後、漏電遮断器と逃し弁のカバーは閉じる(雨やごみが入ると火災や感電の原因)

長期間使用しないとき、使用を再開するとき

機器を使用しないときは、機器と配管内の水を抜く (凍結により機器が破損して水漏れや故障の原因)	長期間(1ヵ月以上)使用しないときは、機器と配管内の水を抜く(水質が変化し飲用すると健康を害する原因)
--	---

部品名は各部のはたらき(6~9ページ)をご覧ください。

安全のために必ずお守りください

お使いになる人や他の人への危害、財産への損害を未然に防ぐため、必ずお守りいただくことを説明しています。

■誤った取扱いをした場合に生じる危険とその程度を、次の区分で説明しています。

警告 誤った取扱いをしたときに、死亡や重傷に結びつく可能性があります。	注意 誤った取扱いをしたときに、軽傷または家屋・家財などの損害に結びつきます。
--	--

■本文中や機器に使われる図記号の意味は次のとおりです。

禁止	接触禁止	ぬれ手禁止	分解禁止	指示に従う	アース工事確認
感電注意	高温注意	発火注意	回転物注意		

やけどを防ぐために

警告

- 浴槽アダプターは手足やタオルでふさいだり、体を近づけたりしない
※**■**タイプを除く
- 追いだき、高温さし湯やふる自動使用時は、浴槽アダプターから離れる
※追いだきは、**■**タイプを除く
高温さし湯、ふる自動は、**■**タイプを除く

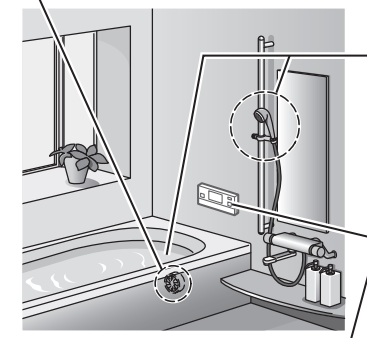

- 入浴時やシャワー使用時は、必ず、指先などで湯温を確認する
- 給湯温度を変更するときは、他の蛇口の使用状況を確認する

- 給湯時は湯水混合栓に手を触れない

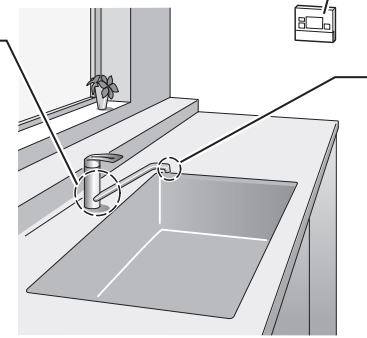

- 使いはじめは、しばらくお湯に触れない
特に朝の使いはじめは、空気の混ざった湯が飛び散ることがあります。
- 停電時の給湯は、必ず指先などで湯温を確認する
設定温度と異なる温度のお湯が蛇口から出ることがあります。

ヒートポンプ配管に手を触れない	給湯(取水)・排水時は、熱湯が出ることもあるのでお湯に触らない
-----------------	---------------------------------

部品名は各部のはたらき(6~9ページ)をご覧ください。

ご使用前に

使いかた

こんなとき

故障かな

ご使用前に

使いかた

こんなとき

故障かな

各部のはたらき

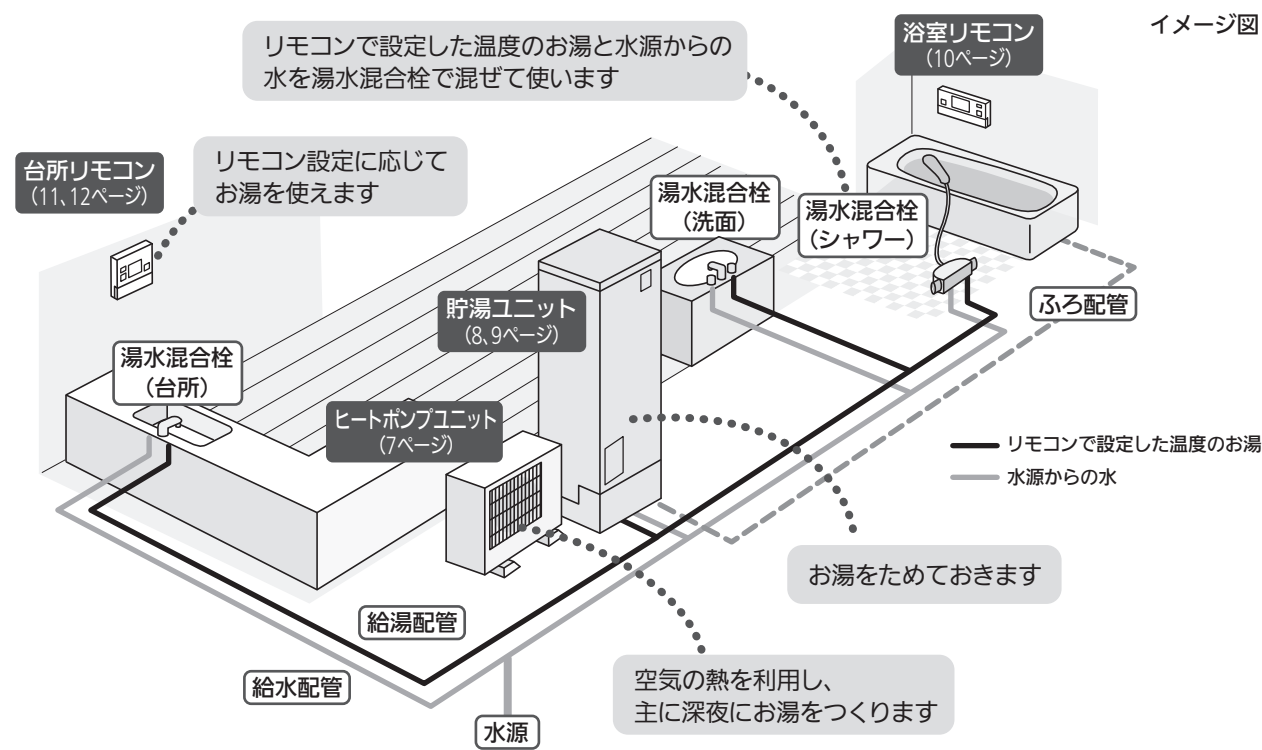

イメージ図

ヒートポンプユニット

機種によって部品の取付位置や形状が異なります。

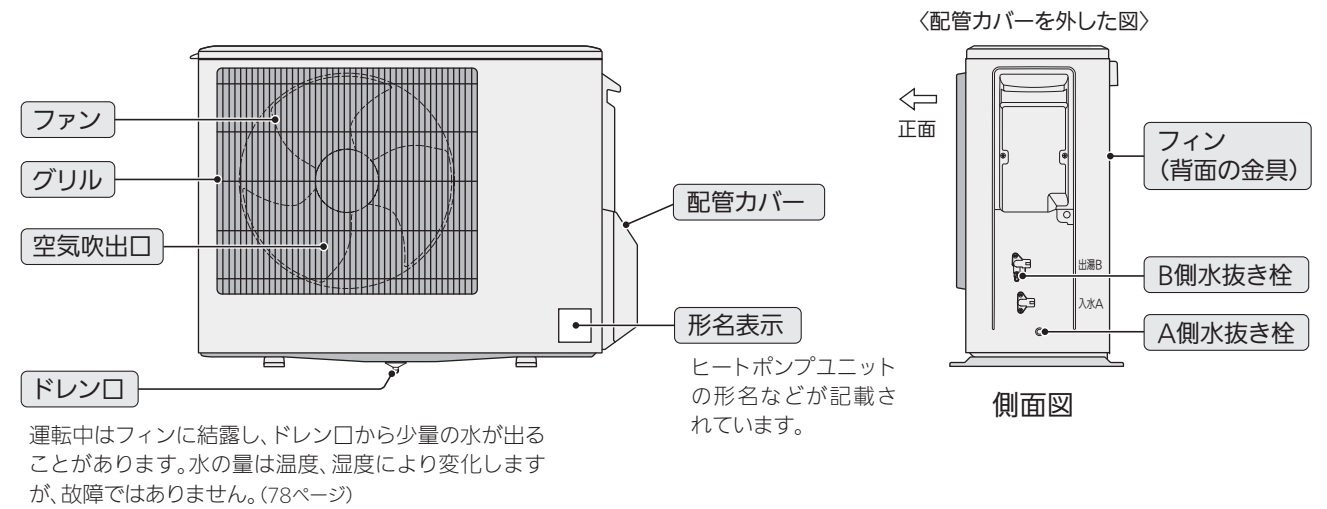

■配管カバーの外しかた

- (1) 貯湯ユニットの電源レバーを「切」にする
- (2) つまみねじ(1本)を外す
- (3) 配管カバーを下方にずらしてツメを外し、手前に引く

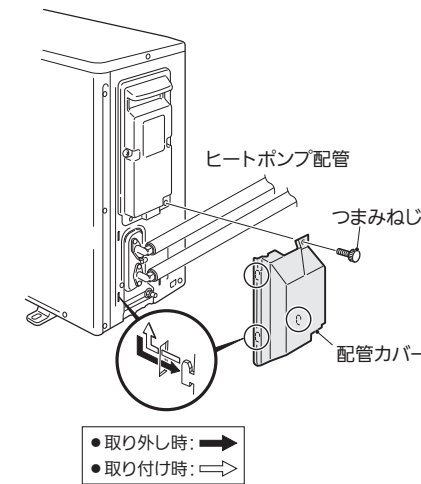

警告 ヒートポンプ配管に手を触れない(やけどの原因)

給湯機の基本原理

①自動給水・押し上げ方式です

蛇口をひねると、タンク内のお湯は給水水圧によって押し上げられます。お湯は、給湯配管を通じて各蛇口へ運ばれます。使用したお湯の分だけの水が、自動的にタンクに供給されます。このため、タンク内は常にお湯(水)で満たされています。

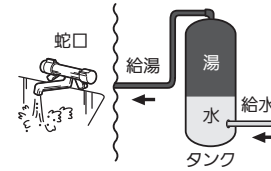

②水は体積膨張します

水がお湯になると必ず体積膨張を起こし、約3%増加します。例えば、370Lの給湯機では、約11L分増えます。この増えた分を逃がす目的で逃し弁が取付けられます。わき上げ中に排水口からお湯が少しずつ排水されるのは、故障ではありません。正常な動作です。

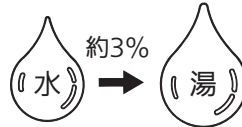

③主に夜間にわき上げます

主に夜間時間帯にタンク内のお湯をわき上げます。残湯量表示が多くても昼間時間帯にわき上げることがあります。(16ページ)

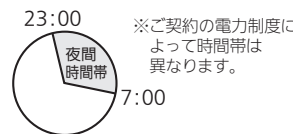

④わき上げ中はヒートポンプユニットから運転音がします

運転中は運転音がします。また、ドレン口から少量の水が出ることがあります。(78ページ)



⑤タンク貯湯式です

わき上げたお湯をタンクに貯湯し、水と混ぜてお湯を使います。1日に使用できるお湯の量は限りがあります。シャワーや洗いのを流しっぱなしで使用すると、湯切れの原因になります。



⑥換算湯量とは

使用湯量確認などで表示されるお湯の使用量は42℃換算湯量です。タンク内のお湯の使用量と異なります。

例) 昨日の給湯使用量表示が「240L」の場合
タンク内の熱いお湯と水と混ぜて42℃のお湯を240L使用したことを表します。

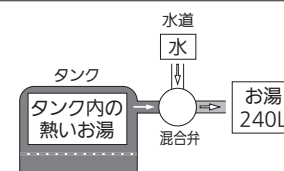

簡略計算式

$$42^\circ\text{C換算湯量}[\text{L}] = \text{タンク内使用湯量}[\text{L}] \times \frac{\text{タンク内温度}[\text{C}] - \text{給水温度}[\text{C}]}{42[\text{C}] - \text{給水温度}[\text{C}]}$$
 ※過去の水温を基準にするため、水温が変動すると使用湯量を多く検知することがあります。

ご使用の前に

使いかた

こんなとき

故障かな

ご使用の前に

使いかた

こんなとき

故障かな

貯湯ユニット

■タイプで説明しています。配管、水抜き栓の有無は機種により異なります。

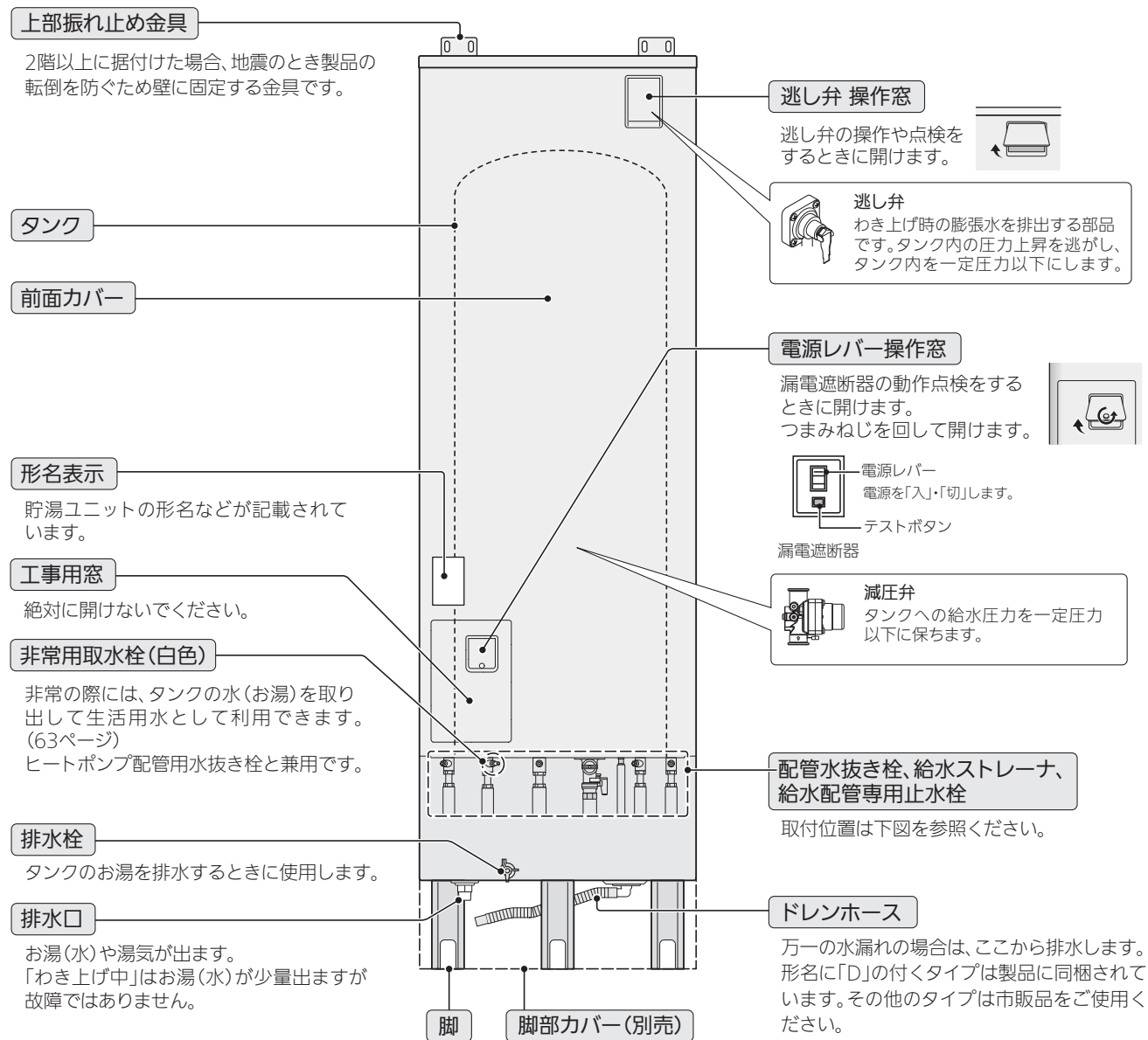

貯湯ユニット<薄型>

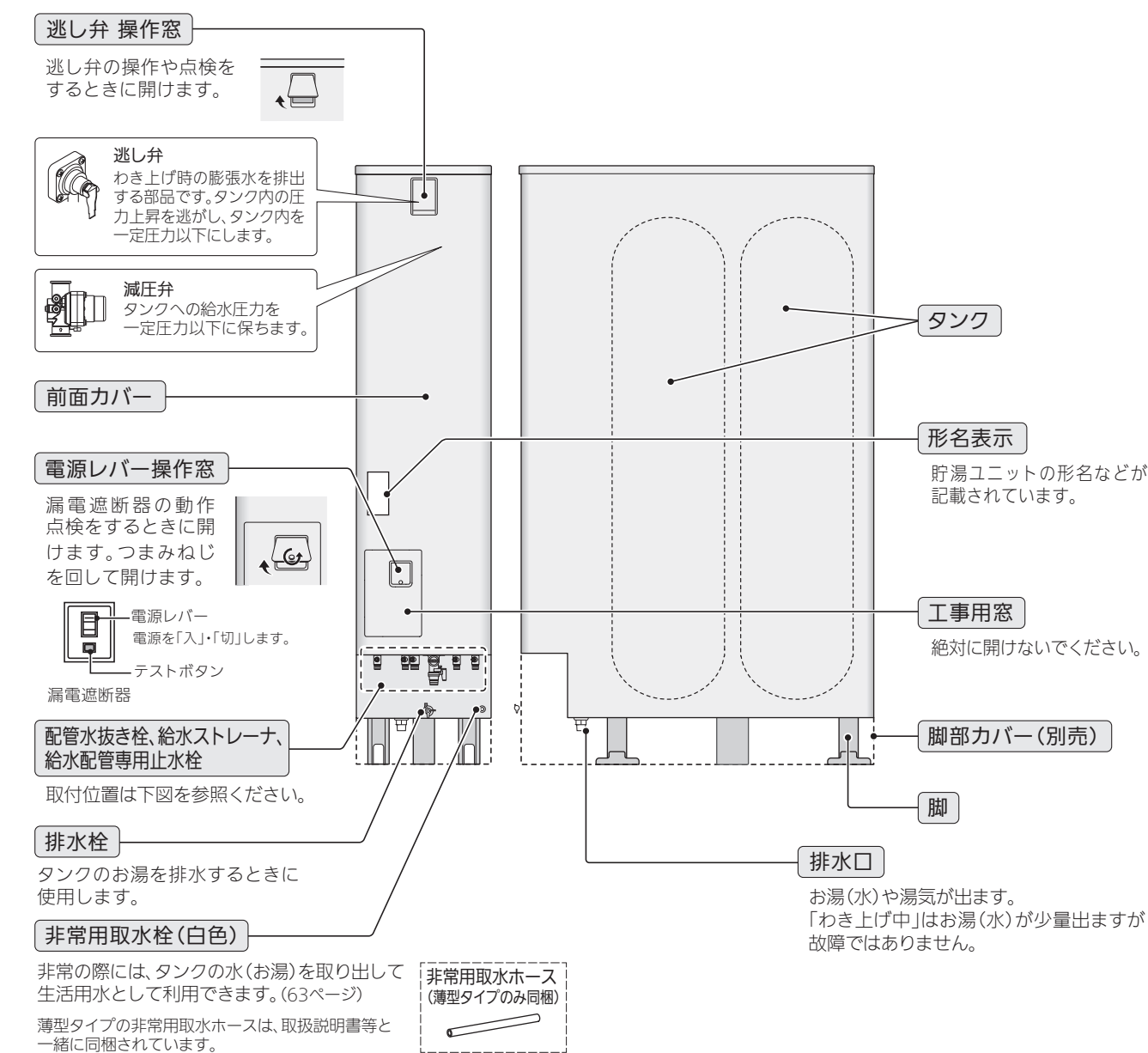

水抜き栓、給水ストレーナ、給水配管専用止水栓の取付位置

■タイプ

SBWタイプ

■タイプ

Nタイプ

薄型タイプ

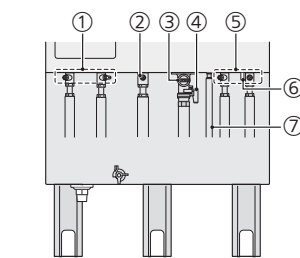

- ① ヒートポンプ配管水抜き栓
- ② 給湯配管水抜き栓
- ③ 給水ストレーナ
- ④ 給水配管専用止水栓
- ⑤ ふろ配管水抜き栓
- ⑥ ふろ循環ポンプ水抜き栓
- ⑦ 空気チューブ

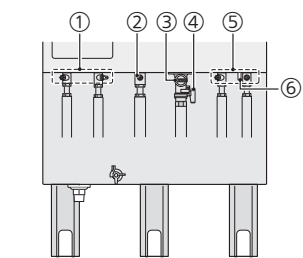

- ① ヒートポンプ配管水抜き栓
- ② 給湯配管水抜き栓
- ③ 給水ストレーナ
- ④ 給水配管専用止水栓
- ⑤ ふろ配管水抜き栓
- ⑥ ふろ循環ポンプ水抜き栓

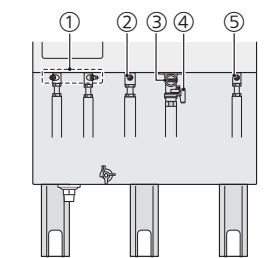

- ① ヒートポンプ配管水抜き栓
- ② 給湯配管水抜き栓
- ③ 給水ストレーナ
- ④ 給水配管専用止水栓
- ⑤ ふろ配管水抜き栓

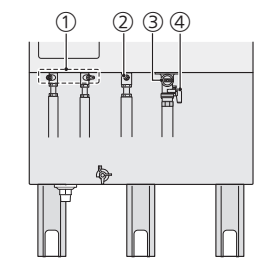

- ① ヒートポンプ配管水抜き栓
- ② 給湯配管水抜き栓
- ③ 給水ストレーナ
- ④ 給水配管専用止水栓

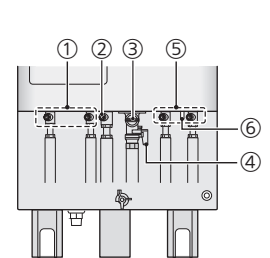

- ① ヒートポンプ配管水抜き栓
- ② 給湯配管水抜き栓
- ③ 給水ストレーナ
- ④ 給水配管専用止水栓
- ⑤ ふろ配管水抜き栓
- ⑥ ふろ循環ポンプ水抜き栓

④給水配管専用止水栓は、全タイプ図の位置に取り付けられています。水が漏れるなどの異常がある場合は、給水配管専用止水栓を閉じてください。

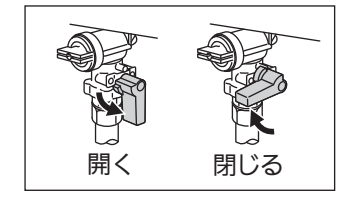

脚部カバー(別売)の外しかた(全タイプ)

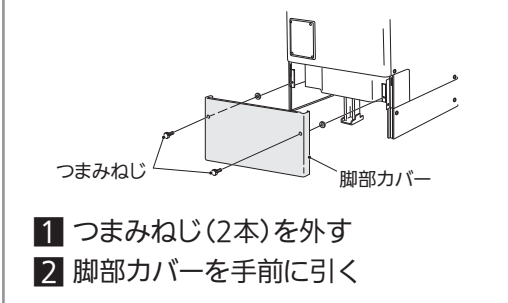

- お願い**
- 金属端面に気をつけて外してください。
 - 取付時は、つまみねじと脚部カバーに隙間がなくなるまで締めてください。
- お知らせ**
- つまみねじの先端に脱落防止のワッシャーが付いています。

ご使用前に

使いかた

こんなとき

故障かな

ご使用前に

使いかた

こんなとき

故障かな

リモコンのはたらき

※リモコンのドット文字は株式会社リコー製ビットマップフォントを使用しています。

浴室リモコン 対象:PSBWCタイプ

〈インターホンタイプ〉 形名:RMCB-BH5 (アルームシービー ビーイチ) 形名:RMCB-BD5 (アルームシービー ビーデ)

〈ベーシックタイプ〉 形名:RMCB-B5^注 (アルームシービー ビー) 注.RMCB-B5は、SRT-W375-WB2、SRT-W465-WB2の専用リモコンです。

図は、RMCB-BH5で説明しています。

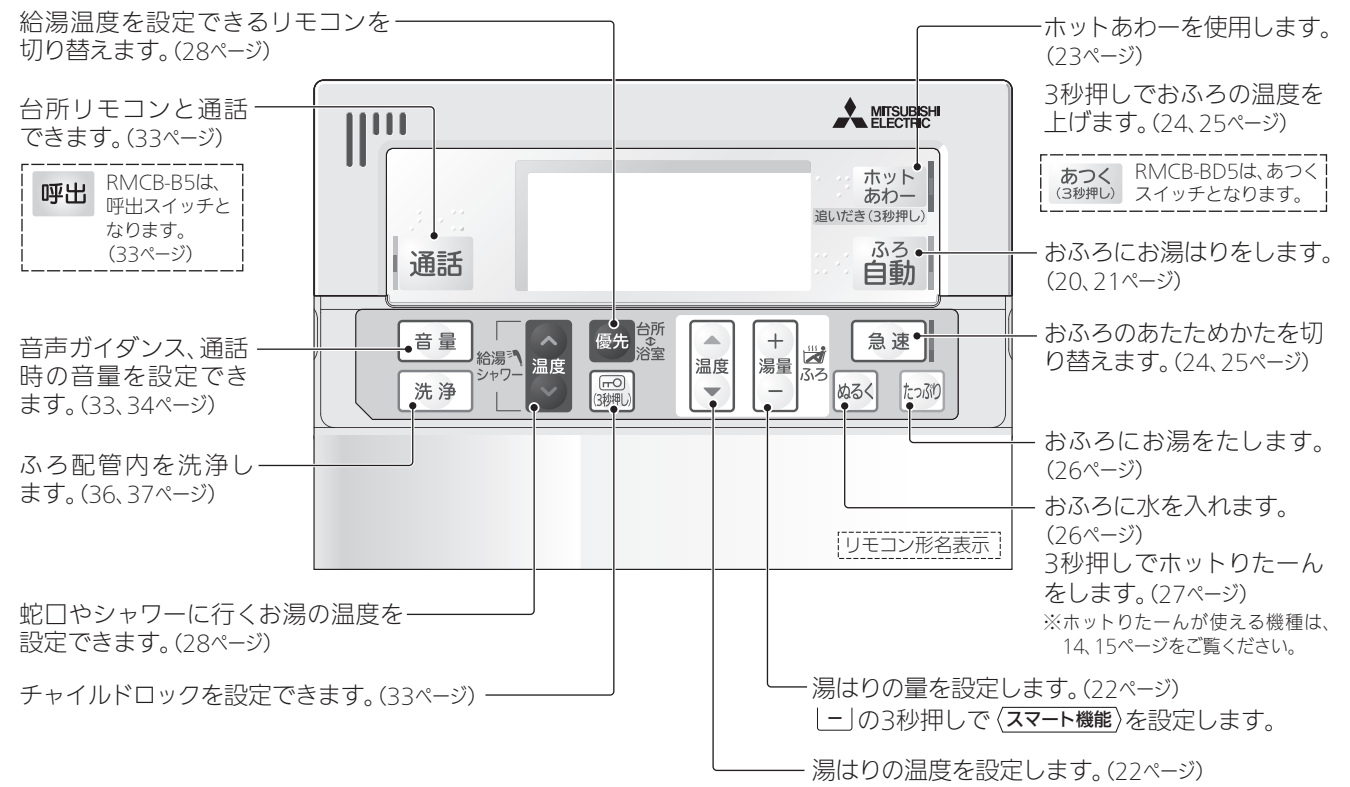

リモコン表示部 (説明のため、画面は表示が点灯した状態にしてあります。)

画面はバックライト付きです。待機表示中は時刻のみ表示します。

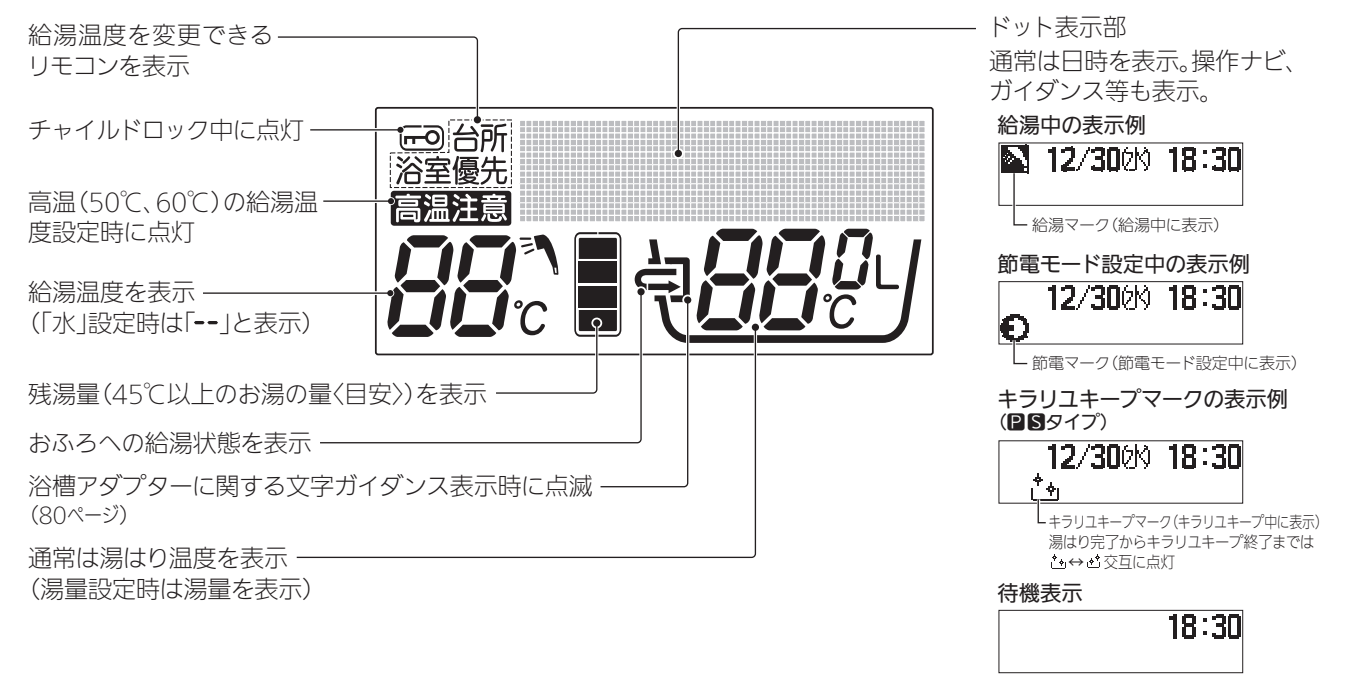

故障かな

台所リモコン 対象:PSBWCタイプ

〈インターホンタイプ〉 形名:RMCB-KD5 (アルームシービー ケーデ)

〈ベーシックタイプ〉 形名:RMCB-K5B^注 (アルームシービー ケー ビー) 注.RMCB-K5Bは、SRT-W375-WB2、SRT-W465-WB2の専用リモコンです。

図は、RMCB-KD5で説明しています。

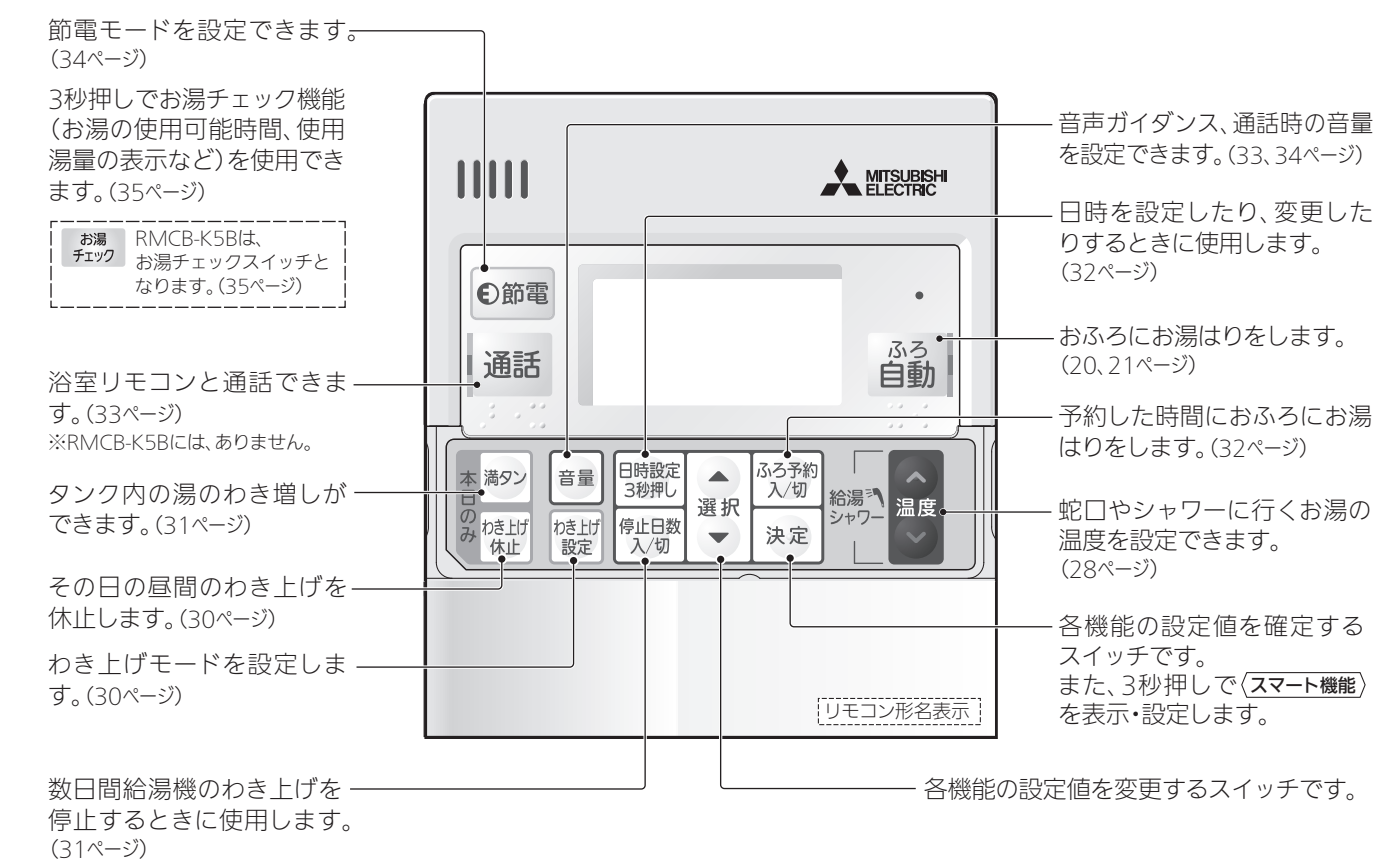

リモコン表示部 (説明のため、画面は表示が点灯した状態にしてあります。)

画面はバックライト付きです。待機表示中は時刻のみ表示します。

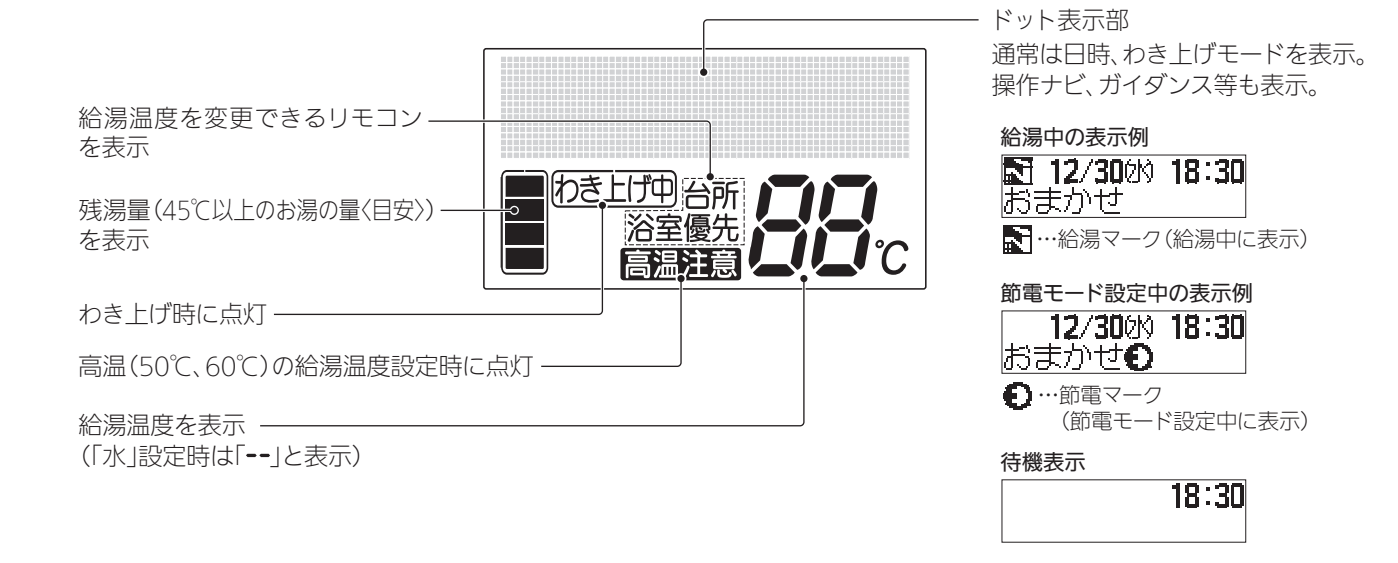

ご使用前に

使いかた

こんなとき

故障かな

ご使用前に

使いかた

こんなとき

使用前の準備

必ず水道水をご使用ください

- 必ず水道法に定められた飲料水の水質基準に適合した水道水を使用してください。ただし、水質によっては機器や内部部品*の寿命が通常より短くなることがあります。
*タンク・ヒートポンプユニット・減圧弁・逃し弁・熱交換器など
- 温泉水・地下水・井戸水は使用しないでください。使用期間中の水質が常に水道法の定める水質基準内である担保が取れず、無償保証できません。

機器の設置状況などを確認する

次の場所に設置されている場合は、事故や故障などの原因となります。据付工事店(販売店)へご連絡ください。

- 運転音や振動が気になる場所(隣家の迷惑になる場所)
- 一般地向け:最低気温がマイナス10℃以下となる場所
- 寒冷地向け:最低気温がマイナス25℃以下となる場所
- ヒートポンプユニットの屋内設置
- ガス類や引火物の近く
- 水平でない場所、不安定な場所、排水のしにくい場所
- 階段・避難口などの付近で避難の支障となる場所
- 冠水する可能性のある場所、湿気の多い場所、温泉地帯や浄化槽など腐食性ガスが発生する特殊な場所

お客様ご自身では据付けない(安全や機能の確保ができません。)

三菱 エコキュートの据付工事は、据付工事店(販売店)が「電気設備に関する技術基準」及び「内線規程」に基づき実施しております。据付工事完了後、据付工事説明書の「据付工事後の確認」のチェック項目をお客様ご自身でご確認ください。

据付工事確認と試運転立会い

- 据付工事店(販売店)が試運転するとき立ち会ってください。
- 安全を確保するための正しい使い方や操作方法について説明を受けてください。

点検・お手入れのお願い

浴槽アダプターのお手入れ、浴槽等の点検(PSBWCタイプ)

- 浴槽のお湯を排水した後に浴槽アダプターのカバーを水洗いしてください。こまめにお手入れしてください。(58ページ)
- 浴槽や洗面台はよく洗ってください。汚れが付きにくくなります。

リモコンの日時を確認する

- リモコンの日時がずれた場合は、台所リモコンで合わせ直してください。日時がずれていると、電気料金は割高になります。(32ページ)

リモコンのお手入れ

- 表面が汚れたときは、乾いた布や固くしぼった布で拭いてください。ベンジンやシンナー、アルコールなどの化学薬品は使用しないでください。(変形や変色の原因)
- 台所リモコンは防水タイプではありません。水をかけないでください。浴室リモコンは完全防水タイプではありません。なるべく水をかけないでください。(故障の原因)
- 入浴剤を使ったお湯が浴室リモコンに付いた場合は、乾いた布で拭いてください。時間がたつと入浴剤の色素が落ちにくくなり、色が付くこともあります。

機器周辺部の点検

- 積雪時は機器の周囲を除雪してください。(誤動作や故障の原因)
- ヒートポンプユニットの周囲に通風の妨げとなるものを置かないでください。(性能低下や故障の原因)

定期点検の実施

- 3年に1度の定期点検(有料)をおすすめします。給湯機を少しでも長くお使いいただくためです。(59ページ)

リモコンのはたらき(つづき)

※リモコンのドット文字は株式会社リコー製ビットマップフォントを使用しています。

給湯専用リモコン 対象: Nタイプ

形名: RMCB-N5

節電モードを設定できます。(34ページ)

3秒押しでお湯チェック機能(お湯の使用可能時間、使用湯量の表示)を使用できます。(35ページ)

タンク内の湯のわき増しができます。(31ページ)

その日の昼間のわき上げを休止します。(30ページ)

わき上げモードを設定します。(30ページ)

数日間給湯機のわき上げを停止するときに使用します。(31ページ)

音声ガイダンスの音量を設定できます。(34ページ)

日時を設定したり、変更したりするときに使用します。(32ページ)

各機能の設定値を変更するスイッチです。

蛇口やシャワーに行くお湯の温度を設定できます。(28ページ)

各機能の設定値を確定するスイッチです。また、3秒押しで「スマート機能」を表示・設定します。

リモコン形名表示

リモコン表示部(説明のため、画面は表示が点灯した状態にしてあります。)

画面はバックライト付きです。待機表示中は時刻のみ表示します。

わき上げ時に点灯

残湯量(45℃以上のお湯の量(目安))を表示

高温(50℃、60℃)の給湯温度設定時に点灯

給湯温度を表示(「水」設定時は「--」と表示)

ドット表示部
通常は日時、わき上げモードを表示。操作ナビ、ガイダンス等も表示。

給湯中の表示例
12/30 18:30
おまかせ

節電モード設定中の表示例
12/30 18:30
おまかせ

待機表示
18:30

サブリモコン(オプション) 対象: PSBWCタイプ

形名: RMCB-KZ5

※インターホン機能はありません。

音声ガイダンスの音量を設定できます。(34ページ)

タンク内の温度を表示できます。

タンク内温度
【75℃】
例) 75℃

リモコン形名表示

お風呂にお湯はりをします。(20、21ページ)

台所リモコンに優先権があるときに蛇口やシャワーに行くお湯の温度を設定できます。(28ページ)

最初にタイプをご確認ください

この取扱説明書は、給湯機のタイプ別に説明しています。正しくご使用いただくため、最初に給湯機のタイプをご確認ください。給湯機のタイプは、表紙でチェックしたシステム形名から確認できます。

★印のついた機種は、ホトリたーん機能が使えます。

システム形名※1		タイプ	リモコン形名※2	サブリモコン形名※2
一般地向け	寒冷地向け			
SRT-P375UB ★ SRT-P465UB ★ SRT-P375B ★ SRT-P465B ★	SRT-PK375UBD ★ SRT-PK465UBD ★	フルオート P ホットあわー ホトリたーん パブル洗浄 キラリユキーブ 追いだき 自動湯はり	浴室リモコン RMCB-BH5 + 台所リモコン RMCB-KD5	
SRT-P555UB SRT-P555B	SRT-PK555UBD	フルオート P- ホットあわー パブル洗浄 キラリユキーブ 追いだき 自動湯はり		
SRT-S375U SRT-S465U SRT-S555U SRT-S375 SRT-S465 SRT-S555 SRT-S375UZ〈薄型〉 SRT-S435UZ〈薄型〉 SRT-S375UA SRT-S465UA SRT-S375A SRT-S465A	SRT-SK375UD SRT-SK465UD SRT-SK555UD SRT-SK375D SRT-SK465D SRT-SK555D	フルオート S パブル洗浄 キラリユキーブ 追いだき 自動湯はり	浴室リモコン RMCB-BD5 + 台所リモコン RMCB-KD5	RMCB-KZ5
SRT-B375 SRT-B465		フルオート B 追いだき 自動湯はり		
SRT-W375 SRT-W465 SRT-W305D SRT-W375D SRT-W375Z〈薄型〉 SRT-W435Z〈薄型〉	SRT-WK375D SRT-WK465D	フルオート W 追いだき 自動湯はり		
SRT-W375-WB2 SRT-W465-WB2			浴室リモコン RMCB-B5 + 台所リモコン RMCB-K5B	
SRT-C375 SRT-C465		エコオート C 自動湯はり	浴室リモコン RMCB-BD5 + 台所リモコン RMCB-KD5	
SRT-N375 SRT-N465 SRT-N555	SRT-NK375D SRT-NK465D	給湯専用 N	給湯専用リモコン RMCB-N5	取付不可

※1.形名に「U」の付くタイプは、ハイパワー給湯タイプです。耐塩害仕様はシステム形名の末尾に「-BS」が付きます。
※2.リモコン形名は、リモコンのふたを開けて確認してください。(10~12ページ)

機能一覧

ご使用の給湯機のタイプで使える機能をご確認ください。

タイプにより、リモコンに表示されるスマート機能の有無や番号(下表の①~⑰)は異なります。
★印のついた機種は、ホトリたーん機能が使えます。

○:機能有り -:機能無し

設定リモコン	機能	タイプ(記号は、14ページと対応しています。)					
		P		S	BW	C	N
		P★	P-				
浴室リモコン 台所リモコン (給湯専用リモコン)	ふろ自動運転	○	○	○	○	○	-
	給湯温度	○	○	○	○	○	○
	インターホン(通話)	○	○	○	○注1	○	-
	通話音量	○	○	○	○注2	○	-
	音声ガイダンス音量	○	○	○	○	○	○
	残湯量表示	○	○	○	○	○	○
	浴室リモコン	湯はり温度	○	○	○	○	○
	湯はり湯量	○	○	○	○	○	-
	ホットあわー	○	○	-	-	-	-
	ホトリたーん	○	-	-	-	-	-
	追いだき	○	○	○	○	-	-
	高温さし湯	○	○	○	○	○	-
	急速高温さし湯	-	-	-	-	○	-
	たっぶり	○	○	○	○	○	-
	ぬるく	○	○	○	○	○	-
	給湯優先	○	○	○	○	○	-
	チャイルドロック	○	○	○	○	○	-
	パブル手動洗浄	○	○	○	-	-	-
	注水洗浄	-	-	-	○	○	-
	パブル循環洗浄	○	○	○	-	-	-
	循環洗浄	-	-	-	○	-	-
スマート機能	ふろ自動継続時間	○①	○①	○①	○①	-	-
	湯はりモード	○②	○②	○②	-	-	-
	ホットあわーモード	○③	○③	-	-	-	-
	ホットあわー時間	○④	○④	-	-	-	-
	ホトリたーん時間	○⑤	-	-	-	-	-
	キラリユキーブモード	○⑥	○⑤	○③	-	-	-
	キラリユキーブ時間	○⑦	○⑥	○④	-	-	-
	パブル洗浄モード	○⑧	○⑦	○⑤	-	-	-
	自動たし湯モード	○⑨	○⑧	○⑥	○②	-	-
	高温さし湯量	○⑩	○⑨	○⑦	○③	○①	-
	凍結予防運転	○⑪	○⑩	○⑧	○④	-	-
	湯切れ報知音	○⑫	○⑪	○⑨	○⑤	○②	-
	自動消灯時間	○⑬	○⑫	○⑩	○⑥	○③	-
	バックライトモード	○⑭	○⑬	○⑪	○⑦	○④	-
	アシスト湯はり	○⑮	○⑭	○⑫	○⑧	○⑤	-
	ヒートポンプ保温	○⑯	○⑮	○⑬	○⑨	-	-
	浴槽栓連動※3	○⑰	○⑯	○⑭	○⑩	-	-
スマート機能	日時設定	○	○	○	○	○	○
	わき上げモード	○	○	○	○	○	○
	わき上げ休止	○	○	○	○	○	○
	わき上げ停止日数	○	○	○	○	○	○
	満タンわき増し	○	○	○	○	○	○
	ふろ予約	○	○	○	○	○	-
	節電モード	○	○	○	○注2	○	○
	お湯チェック	○	○	○	○	○	○
	タンク内温度	○①	○①	○①	○①	○①	○①
	使用湯量確認	○②	○②	○②	○②	○②	○②
	給湯ガイド	○③	○③	○③	○③	○③	○③
	ホトリたーん	○④	-	-	-	-	-
	湯切れ報知音	○⑤	○④	○④	○④	○④	○④
	自動消灯時間	○⑥	○⑤	○⑤	○⑤	○⑤	○⑤
	バックライトモード	○⑦	○⑥	○⑥	○⑥	○⑥	○⑥
	使用湯量モード	○⑧	○⑦	○⑦	○⑦	○⑦	○⑦
	電力契約モード	○⑨	○⑧	○⑧	○⑧	○⑧	○⑧
ピーク停止	○⑩	○⑨	○⑨	○⑨	○⑨	○⑨	
外部接続	○⑪	○⑩	○⑩	○⑩	○⑩	○⑩	

注1.形名に「-WB2」が付く機種は、呼出となります。注2.形名に「-WB2」が付く機種を除く。注3.特定ハウスメーカー向け

ご使用の前に

使いかた

こんなとき

故障かな

ご使用の前に

使いかた

こんなとき

故障かな

便利・上手な使いかた

かしこいわき上げ(全タイプ)

夜に、当日の必要湯量を“学習して”わかします

- お湯のわかし方は、わか上げモードの設定で「おまかせ」と「多め」から選べます。使い始めは、日々のお湯を使う量を学習して最も効率よくお湯をわかす出荷時設定の「おまかせ」をおすすめします。頻繁にお湯がたりなくなる場合は「多め」に変更してご使用ください。その場合、効率が低下し、消費電力量が増える場合があります。

学習運転

この給湯機は、毎日、湯量データを蓄積しています。過去2週間の平均使用湯量をもとに、当日の必要湯量を算出します。

※設置後2週間は、学習運転するため昼間のわか上げが多くなります。

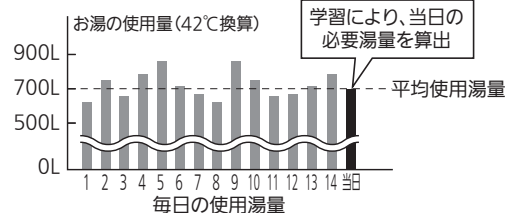

昼は、残りの湯量を見張りながら、必要なときにわか上げます

- 効率を上げて消費電力を抑えるために、昼間時間帯にわか上げることがあります。

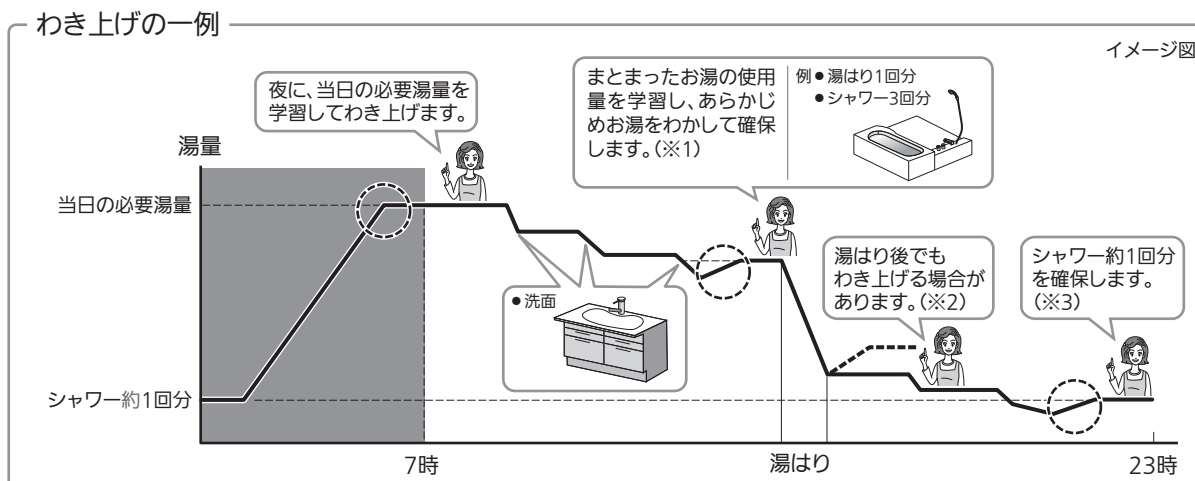

- ※1. 過去2週間に、まとめて使用した最大使用湯量を確保します。
- ※2. 当日のお湯の使用量が、まとまったお湯の使用量(学習した量)になるまでお湯をわかします。
- ※3. まとまったお湯の使用後でも、シャワー約1回分の湯量を確保します。(わか上げモード:「おまかせ」設定時)

- 便利な機能で、お湯を上手にわか上げたり、わか上げを止めたりできます。

お湯の使用量を知りたいときは… お湯チェック(35ページ)

当日、過去、週平均の使用湯量などを表示させることができます。お湯の使用可能時間も表示できます。

当日のみ、昼間のわか上げを止めるには… わか上げ休止(30ページ)

当日、もうお湯を使用しない場合に設定すると、昼間のわか上げを停止できます。

わか上げ量を細かく設定したいときは… 使用湯量モード(53ページ)

注. 設定中もシャワー約1回分確保のため、昼間時間帯でもわか上げることがあります。

わか上げを抑えたいときは… ピーク停止(56ページ)

ピーク停止時間帯は、わか増しが必要な場合でもわか上げしません。

ホットあわー(Pタイプ)

微細なマイクロバブルに包まれ、こちよい温もりに。

※ジェットバスとは異なります。勢いのある気泡は出ません。(23ページ)
直径約0.01ミリのマイクロバブルは、目では見えにくい大きさです。運転時、目に見える大きさの気泡と一緒に浴槽に出ます。

マイクロバブル(約0.01ミリ)が浴槽に!

ボタンを押すだけで、約0.01ミリのごく微細な泡が発生し、全身をくまなく、心地よく包み込んでくれます。



イメージ図

独自の2方向吐出で、からだ全体を包み込む

マイクロバブルが浴槽内のすみずみまで行きわたるように吹き出し口を2方向化。からだ全体を包み込むように流れていくことで快適感をより引き立てます。



2方向吐出イメージ図

バブルおそうじ(PSタイプ)

おふろの排水時、マイクロバブルでふろ配管内を自動洗浄します。

<自動洗浄のしくみ>

排水栓を抜き、一定の速度で水位が下がると自動で洗浄を開始します。

<動作イメージ図>

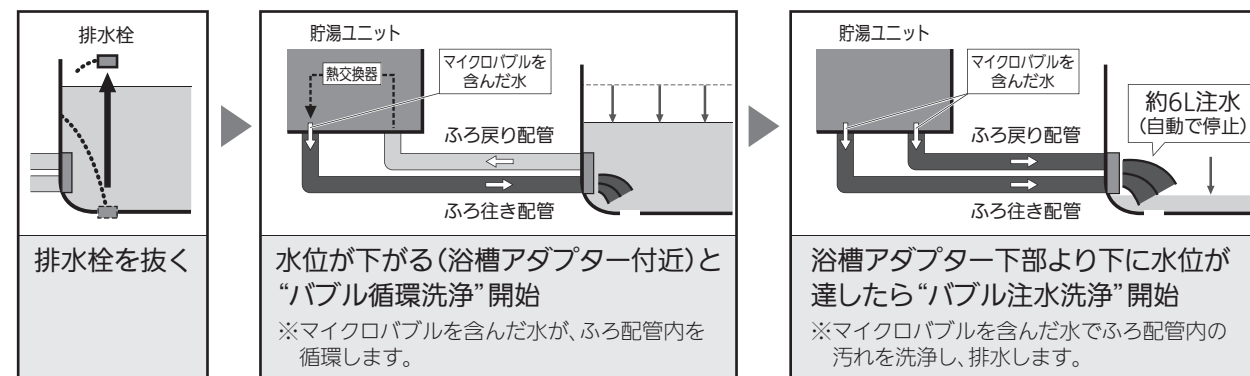

- ※工場出荷時は、自動洗浄がはたらくよう設定されています。自動洗浄のモードを変更したり、自動洗浄を禁止することもできます。(43ページ)
- ※説明に必要な配管、部品のみ記載しています。
- ※浴槽や浴槽アダプターの表面等は洗浄されません。
- ※バブルおそうじ中は、貯湯ユニット・浴槽からマイクロバブルを作る音がします。
- ※ふろ機能の動作状態やおふろの水位などによっては自動洗浄が動作しないことがあります。(69ページ)
- ※浴槽の水面が安定した状態で排水栓を抜いてください。水面が波立った状態で栓を抜くと、バブル洗浄が動作しない場合があります。
- ※キラリユキープ中に浴槽の栓を抜くと、バブル循環洗浄せずにバブル注水洗浄のみになる場合があります。

入浴剤を使うときのお願い(PSBWCタイプ)

- 「花王株式会社製バブシリーズ」の入浴剤はご使用できます。ただし、「にぎりタイプ(バブ for SKIN 素肌うるおいタイプなど)」「シリカパウダー含有タイプ(バブ for SKIN 素肌さらすべタイプなど)」はご使用できません。
- 「アース製薬株式会社製バスロマンシリーズ」の入浴剤はご使用できます。ただし、「にぎりタイプ(バスロマンスキンケアなど)」はご使用できません。
- 「株式会社バスクリン製バスクリンシリーズ」の入浴剤はご使用できます。ただし、「にぎりタイプ(バスクリンピュアスキンなど)」はご使用できません。
- あわ入浴剤は「株式会社パンダイ薬用あわ入浴剤ボルトタイプアンパンマン」「株式会社ハウス オブ ローゼ アロマルセットボディウォッシュ&バブルバス」はご使用できます。あわ入浴剤が使用できるのはPシリーズのみです。
- 上記入浴剤と同じシリーズでもお湯に溶かしたときに、乳白色系に、濁るタイプ(入浴剤のパッケージをご確認ください)はご使用できません。
- 上記入浴剤以外で下記の成分を含む入浴剤は使用しないでください。
PSBWタイプ(ふろ循環ポンプの不具合や配管等の金属腐食の原因)
・炭酸ガスにより発泡するもの ・炭酸カルシウムを含むもの(濁り湯状にさせるもの)
・硫黄成分を含むもの ・塩化ナトリウムを含むもの ・シリカ成分(無水ケイ素)を含むもの
Cタイプ(配管等の金属腐食の原因)
・硫黄成分を含むもの ・塩化ナトリウムを含むもの

- 注1. 入浴剤を溶かしたお湯で追いきをすると、ごくまれに配管の汚れが出てくる場合があります。
- 注2. 使用上の注意については、入浴剤の注意事項をよくお読みください。
- 注3. 入浴剤を使用すると、すべりやすくなる場合があります。使用後はシャワー等で浴槽を洗い流してください。

ふろ機能の効率的な使いかた

- 前日のおふろをわかし直すとき
- おふろのお湯が冷めたとき

前日の残り湯や水からのわかし直しは、効率が低下し消費電力量が増える場合があります。水が冷たい場合は、新たに湯はり(20、21ページ)するか、少しお湯を排水して高温さし湯(25ページ)することをおすすめします。

- ふろ自動運転の自動保温時間は変更できます(39ページ)

入浴時間に合わせて適切な設定にすることをおすすめします。長時間の保温は、湯切れや消費電力量が増える場合があります。



ふろ自動運転(PSBWCタイプ)

ワンタッチでおふろにお湯はりをします。

湯はりイメージ

通常湯はり(PSBWCタイプ)

PSBWタイプ

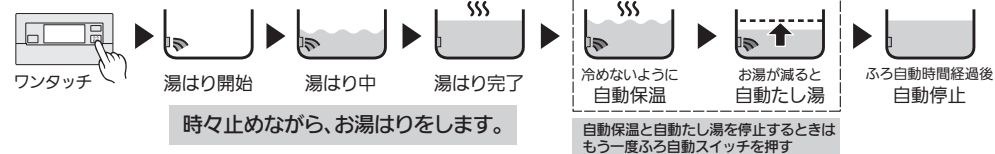

Qタイプ



お急ぎ湯はり(PSタイプ) ※BWCタイプは選べません。

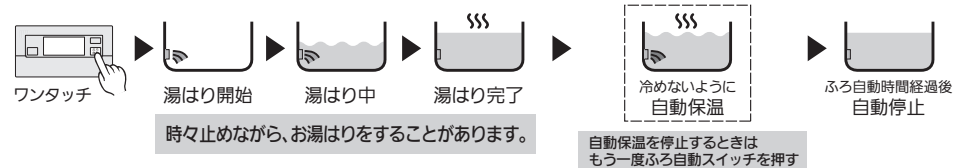

お急ぎ湯はりは、湯はり時間を約25%短縮*できます。

*当社高圧力型 SRT-S465、通常湯はり約16.6分とお急ぎ湯はり約12.4分との比較。当社ハイパー給湯タイプ SRT-S465U、通常湯はり約15.2分とお急ぎ湯はり約11.0分との比較。
[自動湯はり条件] 水源水圧:300kPa、配管径:15A、配管長:5m3曲り、湯はり温度:42℃、湯はり量:180L、浴槽設置1階の場合
設置後1週間程度は浴槽の形状などを学習するため、湯はり時間が長くなる場合があります。

アシスト機能(PSBWCタイプ)

湯はりや自動保温時は、アシスト機能がはたらきます。(ヒートポンプユニットが動きます。)湯切れを予防しながら、自動で効率のよい運転に切りかえます。

通常湯はり・お急ぎ湯はり
タンクのお湯(①)、水道の水(②)で湯はります。



アシスト湯はり(PSBWCタイプ)
タンクのお湯(①)、水道の水(②)にヒートポンプユニットでわき上げたお湯(③)を加えて湯はります。

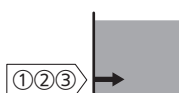

通常保温
タンクのお湯(①)と浴槽のお湯(②)を熱交換して保温します。



ヒートポンプ保温(PSBWタイプ)
ヒートポンプユニットでわき上げたお湯(③)と浴槽のお湯(②)を熱交換して保温します。



アシスト機能動作中のリモコン表示

台所リモコンは、次のように表示が切り替わります。

- 通常湯はり時 「湯はり」と「アシスト」が交互に表示 湯はり ⇄ アシスト
- お急ぎ湯はり時 「湯はり」、「お急ぎ」、「アシスト」が順に表示 湯はり ⇄ お急ぎ ⇄ アシスト ⇄ 湯はり ⇄ ...
- 自動保温中 「ふろ自動」と「HP保温」が交互に表示 ふろ自動 ⇄ HP保温

浴室リモコンには、「アシスト湯はり(お急ぎ湯はり時は「お急ぎ湯はり」)」、「ヒートポンプ保温」と表示されます。

ホトリたーんの仕組み(P*タイプ)

浴槽の残り湯の熱を、ふろ熱交換器を介して、貯湯タンク内の低温の水と熱交換し、貯湯タンク内の水を温めます。(27ページ)

※ふろ配管は、独立した回路となっています。タンクのお湯と浴槽のお湯は混ざりません。

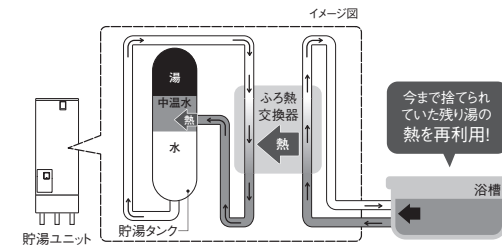

追いだきの仕組み(PSBWタイプ)

浴槽のぬるいお湯は、貯湯タンクの熱いお湯で熱交換されてあたたまり、浴槽に戻ります。

※ふろ配管は、独立した回路となっています。タンクのお湯と浴槽のお湯は混ざりません。

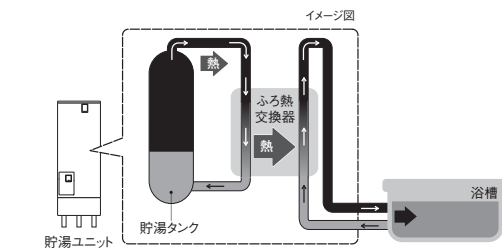

キラリユキープの仕組み(PSタイプ)

湯はり後に菌の増殖を抑制する循環運転を自動で実施します。深紫外線LEDを搭載したUV-LEDユニットを採用しています。

●お湯の臭いやにごりを抑制

臭いやにごりの元となる菌の増殖を抑制することで、時間がたつと増えるいやな臭いやお湯のごりを抑制します。

- ・抑制の効果は、季節・水質・使用状況などにより異なります。
- ・新たに発生する汚れを抑制するもので、既に付着している汚れやヌメリは取れません。
- ・すべての菌に作用するものではありません。
- ・髪の毛、ゴミ、湯あかなどの汚れを除去するものではありません。
- ・おふろのお湯がぬるくなる場合があります。
- ・残り湯は使用せず、毎日新しいお湯で湯はりすることをおすすめします。

●排水溝のそうじがラクに

菌の増殖を抑えたお湯を排水することで、排水溝内の汚れの付着を抑制します。排水溝のお掃除頻度を低減できます。

- ・浴槽から排水されるお湯が洗い場の排水溝を通過しない場合は、効果が得られません。
- ・ヘアキャッチャーなどの水がぬるい箇所には効果が得られません。
- ・髪の毛、ゴミ、湯あかなどの汚れを除去するものではなく、清掃不要になるものではありません。

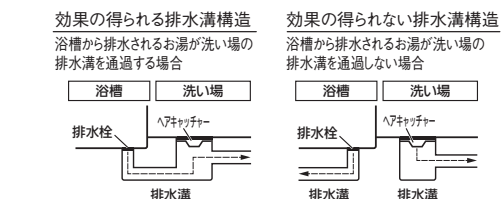
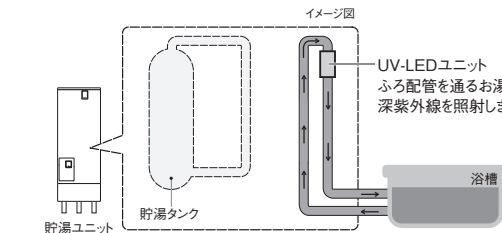

動作イメージ

※事前に設定を確認する(設定方法等の詳細は、42ページ、71ページを参照ください。)

- キラリユキープモード: 「標準」または「強」を設定中
- キラリユキープ時間: 「ふろ自動連動」または「1~24時間(1時間刻み)」

1. ふろ自動で湯はりする

※ふろ自動スイッチを押さずに蛇口からおふろにお湯を入れた場合は、キラリユキープが動作しません。



2. 湯はりが完了すると、キラリユキープを開始します。

浴室リモコンにキラリユキープマーク「」が交互に表示されます。

●キラリユキープ時間: 「15時間」の場合

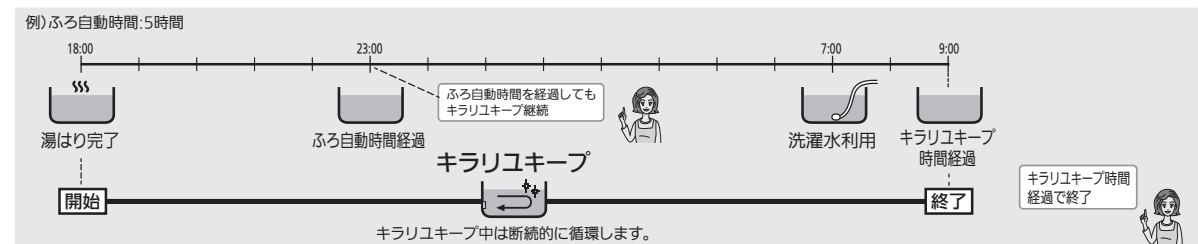

●キラリユキープ時間: 「ふろ自動連動」の場合

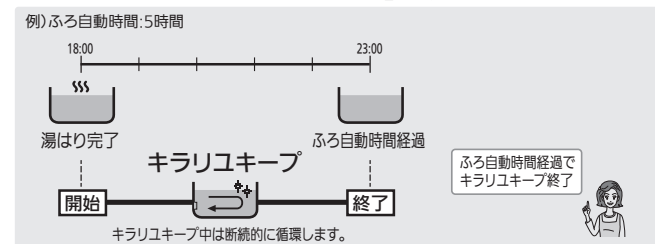

キラリユキープを途中で停止したい場合は、洗浄スイッチを押してください。キラリユキープ終了と同時に、注水洗浄が始まります。
※今回の湯はりが完了時には、自動でキラリユキープがはたらきます。次回以降ははたらかないようにする場合は、キラリユキープモードを「切」に設定してください。

対象:PSBWCタイプ

ふろ自動運転(通常湯はり)

ワンタッチでお風呂にお湯をはります。
湯はり完了後、設定された時間は、お風呂の温度とお湯の量を保ちます。(自動保温、自動たし湯)

ふろ自動運転 PSBWタイプの通常湯はりにしたときのふろ自動運転のイメージです。
Cタイプには、自動保温、自動たし湯機能はありません。(18ページ)

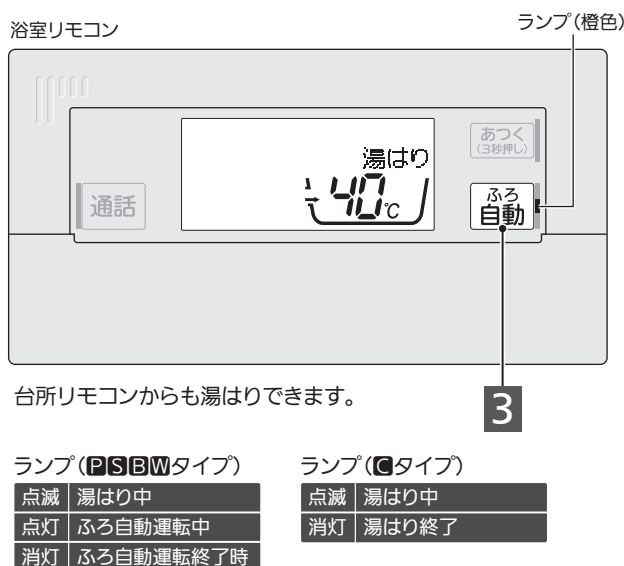
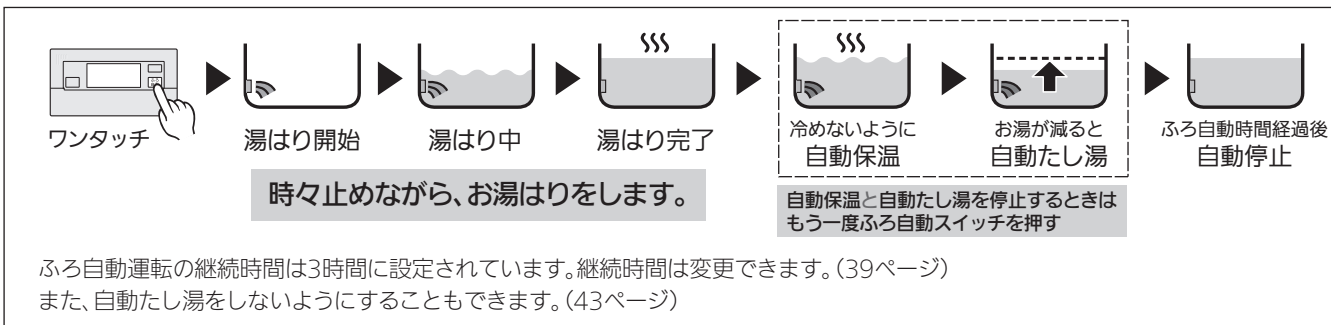

- 湯はりモードを「通常」に設定する (39ページ)
- 湯はりモード【通常】
- お風呂に水がないことを確認し、お風呂の栓、ふたをする
- ふろ自動を押す
40°C 200Lでお湯をはります
お風呂の栓はしましたか

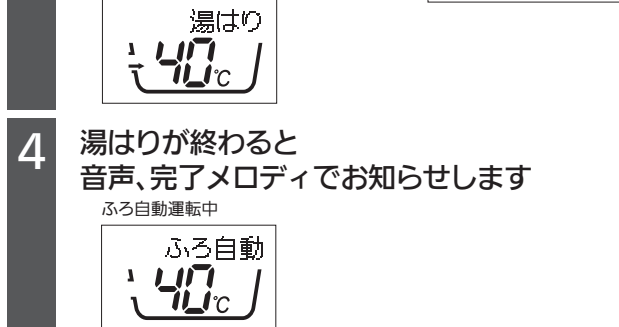

- 湯はりが終わると音声、完了メロディでお知らせします
ふろ自動運転中
- 設定された時間の間、自動保温と自動たし湯がはたらきます(PSBWタイプ)

途中でやめるとき: もう一度ふろ自動スイッチを押す

- 入浴後は、以下のタイプに応じてふろ配管を洗浄する
- PSタイプ**
ふろ自動ランプが消灯していることを確認し、お湯を排水する(自動洗浄機能がはたらき、ふろ配管内を洗浄します。)
- BWタイプ**
ふろ自動ランプが消灯していることを確認し、お湯を排水して注水洗浄する(37ページ)
- Cタイプ**
お湯を排水して注水洗浄する(37ページ)

警告

- 浴槽アダプターは手足やタオルでふさいだり、体を近づけたりしない(やけどの原因)
- 追いだき、高温さし湯やふろ自動使用時は、浴槽アダプターから離れる(やけどの原因)

- お願い**
- ふろ自動ランプが点滅しているとき(湯はり完了前)にお風呂に入らないでください。浴槽の水位が高くなったり、あふれたりすることがあります。
 - 排水するときは、ふろ自動ランプが消灯していることを確認してください。ふろ自動ランプが点灯している場合は、ふろ自動スイッチを押し消灯させてください。自動たし湯機能がはたらき、お湯がムダになります。
 - 浴槽に残り湯があるときに押す場合は「水位が安定しない(75ページ)」を参照ください。
 - ふろ自動運転は、ふろ自動時間が経過すると終了します。再度、ふろ自動スイッチを押すと延長されます。

- お知らせ**
- アシスト湯はり中やヒートポンプ保温中は、台所リモコンの表示が切り替わります。(右表)
 - 「お湯がなくなりました(ぬるくなりました)」表示中は、ふろ自動運転できません。また、ふろ自動運転の動作中に表示された場合は、ふろ自動運転が自動で解除されます。
 - 浴槽の温度を確認するため、お風呂に入ったときに、ふろ循環運転をすることがあります。

通常	ヒートポンプユニット動作時
湯はり	湯はり ↔ アシスト
ふろ自動	ふろ自動 ↔ HP保温

交互に表示

対象:PSタイプ

ふろ自動運転(お急ぎ湯はり)

湯はり時間を短縮できます。湯はり完了後、設定された時間は、お風呂の温度を保ちます。(自動保温)
※お急ぎ湯はりの後のふろ自動運転中は自動たし湯しません。お湯をたす場合は、たっぷり(26ページ)をご使用ください。
※設置後1週間程度は、浴槽の形状を学習するため、お急ぎ湯はりになりません。

ふろ自動運転 お急ぎ湯はりにしたときのふろ自動運転のイメージです。

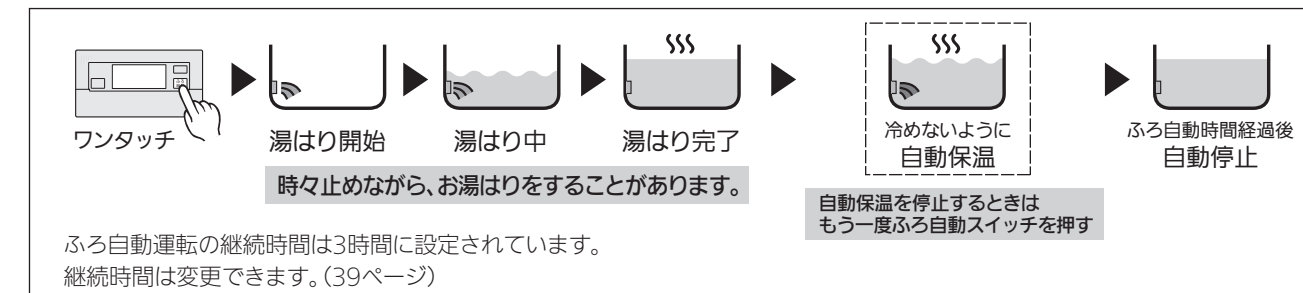

- 湯はりモードを「お急ぎ」に設定する (39ページ)
- 湯はりモード【お急ぎ】
- お風呂に水がないことを確認し、お風呂の栓、ふたをする
- ふろ自動を押す
40°C 200Lでお急ぎ湯をはります
お風呂の栓はしましたか

警告

- 浴槽アダプターは手足やタオルでふさいだり、体を近づけたりしない(やけどの原因)
- 追いだき、高温さし湯やふろ自動使用時は、浴槽アダプターから離れる(やけどの原因)

- お願い**
- 浴槽に残り湯があるときにお急ぎ湯はりすると、あふれる場合があります。
 - 排水するときは、ふろ自動ランプが消灯していることを確認してください。ふろ自動ランプが点灯している場合は、ふろ自動スイッチを押し消灯させてください。
 - ふろ自動運転は、ふろ自動時間が経過すると終了します。再度、ふろ自動スイッチを押すと延長されます。

- お知らせ**
- アシスト湯はり中やヒートポンプ保温中は、台所リモコンの表示が切り替わります。(右表)
 - 「お湯がなくなりました(ぬるくなりました)」表示中は、ふろ自動運転できません。また、ふろ自動運転の動作中に表示された場合は、ふろ自動運転が自動で解除されます。
 - 浴槽に残り湯がある場合は、お急ぎ湯はりにならない場合があります。
 - パブル洗浄「切」の場合は、湯はり時間が長くなる場合があります。
 - ふろ自動運転の継続時間が0時間の場合でも、お風呂の状態を確認するため、ふろ循環運転をします。

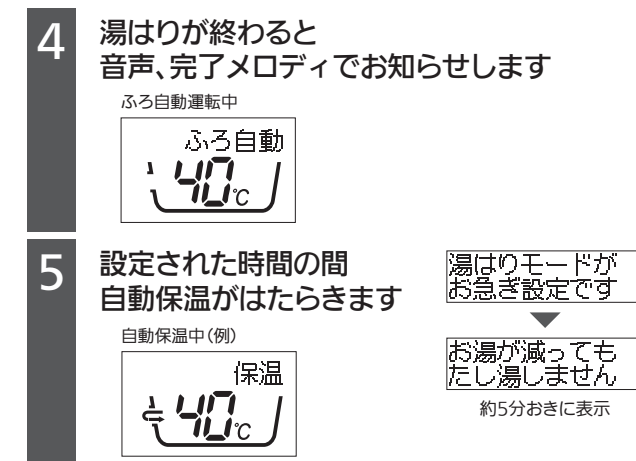

- 湯はりが終わると音声、完了メロディでお知らせします
ふろ自動運転中
- 設定された時間の間、自動保温がはたらきます
湯はりモードがお急ぎ設定です
お湯が減ってもたし湯しません
約5分おきに表示

途中でやめるとき: もう一度ふろ自動スイッチを押す

- 入浴後は、ふろ配管を洗浄する
- ふろ自動ランプが消灯していることを確認し、お湯を排水する(自動洗浄機能がはたらき、ふろ配管内を洗浄します。)

通常	ヒートポンプユニット動作時
お急ぎ湯はり	湯はり ↔ お急ぎ ↔ アシスト
ふろ自動	ふろ自動 ↔ HP保温

使用前に

使いかた

こんなとき

故障かな

使用前に

使いかた

こんなとき

故障かな

対象:PSBWCタイプ

湯はり温度

湯はり温度を設定します。

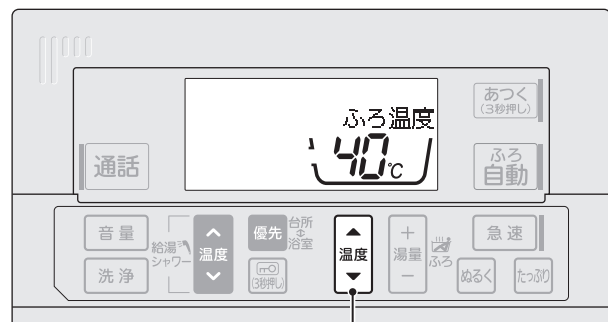

1

1 ふろ温度スイッチで温度を設定する

- ▲…1℃上がる
- ▼…1℃下がる



変更後の設定

ふろ温度が40°Cに設定されました

●設定範囲

35℃～48℃(1℃刻み)
工場出荷時は42℃

※温度は目安です。

お願い

- 湯はりの「温度」は目安温度です。お風呂のお湯は配管や浴槽に熱をうばわれるため、設定温度より下がることがあります。湯はり直後にお風呂の温度が低い場合は、次回から湯はり温度の設定を上げてください。

お知らせ

- 湯はり中やふろ自動中でも、湯はり温度を変更できます。ただし、湯はりが完了したときの温度が設定と異なる場合があります。

ご使用前の前に

使いかた

こんなとき

故障かな

対象:PSBWCタイプ

湯はり湯量

湯はり湯量を設定します。

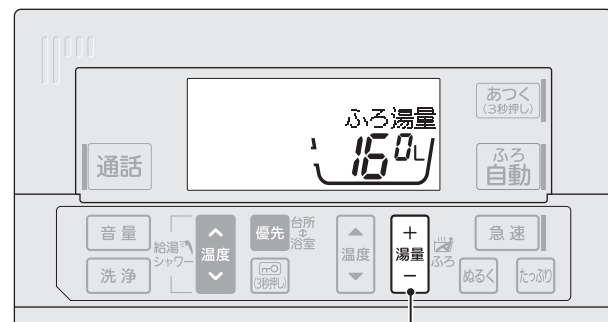

1 2

1 ふろ湯量スイッチを押す



ご使用中の設定

2 ふろ湯量スイッチで湯量を設定する

- +…20L増える
- …20L減る

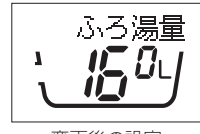

変更後の設定

ふろ湯量が160Lに設定されました

●設定範囲

100L～400L(20L刻み)
工場出荷時は180L

※量は目安です。

お願い

- 湯はり湯量を設定するときは、最初は浴槽に対して少なめに設定してください。ただし、少なすぎると、ふろ自動運転などがはたらきません。水位は浴槽アダプターの中心から約10cm以上としてください。

湯はり湯量は、浴槽の容量に対して7～8割が一般的です。例えば、下図浴槽の場合、浴槽の容量は約300L※ですので、湯はり量の目安は、約210L(300L×0.7)となります。200Lまたは220Lを設定してください。
※0.5m×1m×0.6m×1000L/m³=300L

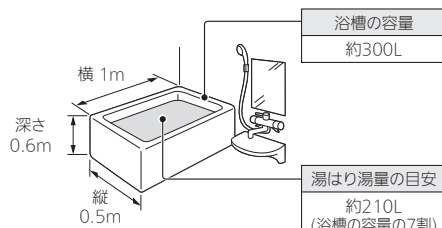

お知らせ

- 湯はり中やふろ自動中でも、湯はり湯量を変更できます。ただし、湯はりが完了したときの湯量が設定と異なる場合があります。
- 湯はり湯量を変更した場合は、次回の湯はり開始時に確認のガイダンスが流れます。

対象:Pタイプ

ホットあわー

ホットあわースイッチを押すと、浴槽アダプターからマイクロバブルが出ます。この間は、お風呂の温度を湯はり温度に保つ機能(ほんのりあたたため運転)がはたらきます。ほんのりあたたため運転は、入/切できます。(40ページ)

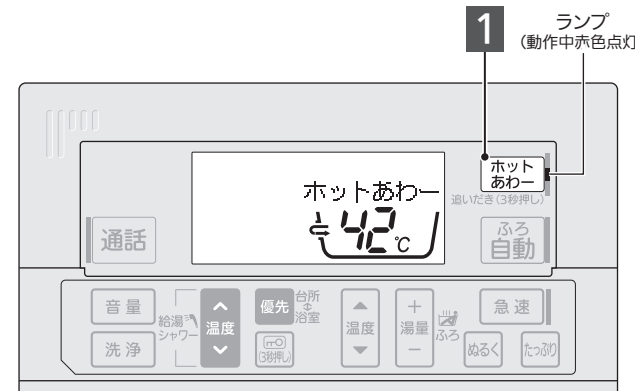

1 ホットあわーを押す

ホットあわーを開始します

- ホットあわーが始まります。設定された運転時間の間、浴槽アダプターからマイクロバブルが出ます。浴槽が冷めないようにほんのりあたたため運転を行います。

動作中の表示

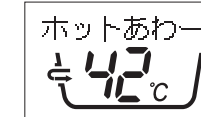

■途中でやめるとき：もう一度ホットあわースイッチを押す

●設定範囲

5段階(5分/10分/20分/30分/60分)
工場出荷時は10分

※設定方法は、スマート機能の設定「ホットあわー時間」を参照ください。(40ページ)

お願い

- 浴槽のお湯の温度が低いときは、追いだし、または高温さし湯でお湯をあたためてからホットあわーをご使用ください。浴槽の温度を上げるのに時間がかかり、お湯が不足することがあります。

お知らせ

- ジェットバスとは異なります。勢いのある気泡は出ません。ホットあわー運転中のマイクロバブルの様子はホームページでご覧いただけます。
<https://www.MitsubishiElectric.co.jp/home/ecocute/function/hot-awa.html>
※予告なしに変更することがあります。
- 配管・施工条件によって、マイクロバブルの量・大きさが変動します。
- 直径約0.01ミリのマイクロバブルは、目では見えにくい大きさです。運転時は、目で見える大きさの気泡と一緒に出ます。
- 自動保温中もホットあわーは使えます。その間は自動たし湯がはたらきません。
- ホットあわー停止後は、ふろ配管内の循環運転をします。循環運転中は循環マーク が点滅します。
- タンク内のお湯がなくなると、ホットあわーは使用できません。
- 蛇口からお風呂にお湯(水)をたすと、ホットあわーができないことがあります。
- ほんのりあたたため運転は、タンク内のお湯の熱を利用しています。使い方によっては、お湯が不足してホットあわーができなくなることがあります。
- 浴槽アダプターをふさぐと、ホットあわーが途中で停止することがあります。



ご使用前の前に

使いかた

こんなとき

故障かな

対象: **PSBW**タイプ

追いだき

お風呂の温度を上げたいときに使います。
設定温度になるまで追いだきします。(自動で停止)



警告 浴槽アダプターは手足やタオルでふさいだり、体を近づけたりしない(やけどの原因)



追いだき、高温さし湯やふろ自動使用時は、浴槽アダプターから離れる(やけどの原因)

ご使用の前に

使いかた

こんなとき

故障かな

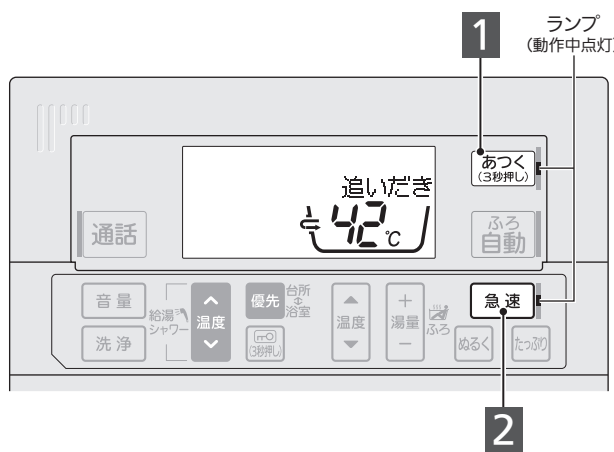

- 1** **P**タイプの場合
ホットあわーを3秒以上押す
- SBW**タイプの場合
あつく(3秒押し)を3秒以上押す

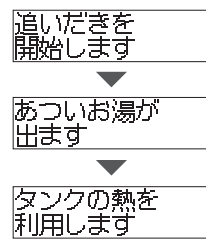

●追いだきが始まります。浴槽アダプターから熱いお湯が出ます。

動作中の表示
追いだき 42°C

くすばやくあたためたいときは)

- 2** 追いだき中に
急速を押す

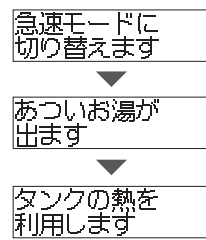

●急速追いだきが始まります。浴槽アダプターから熱いお湯が出ます。

動作中の表示
急速追いだき 42°C

■追いだきを途中でやめるとき
ホットあわースイッチを押す(**P**タイプ)
あつくスイッチを押す(**SBW**タイプ)

お願い

- 翌日に冷めたお湯をわかし直すると、1時間以上かかり、消費電力量が増える場合があります。残り湯を排水してから、再度湯はりをするをおすすめします。(18ページ)

お知らせ

- 追いだきはタンク内のお湯の熱を利用しています。使い方によっては、お湯が不足したり、追いだきできなくなることがあります。
- お風呂の温度が設定温度以上のときに押すと、約2℃上げるように追いだきします。(最高で48℃まで)
- 蛇口からお風呂にお湯(水)をたすと、追いだきできないことがあります。
- 「お湯がなくなりました(ぬるくなりました)」表示中は使用できません。
- 急速追いだき中に、もう一度、急速スイッチを押すと、通常の追いだきに戻ります。

対象: **PSBWC**タイプ

高温さし湯

お風呂に熱いお湯をたしたいときに使います。
設定された湯はり温度、湯はり湯量を約2℃上げるための熱いお湯が出ます。(最大で約60L、自動で停止)



警告 浴槽アダプターは手足やタオルでふさいだり、体を近づけたりしない(やけどの原因)



追いだき、高温さし湯やふろ自動使用時は、浴槽アダプターから離れる(やけどの原因)

ご使用の前に

使いかた

こんなとき

故障かな

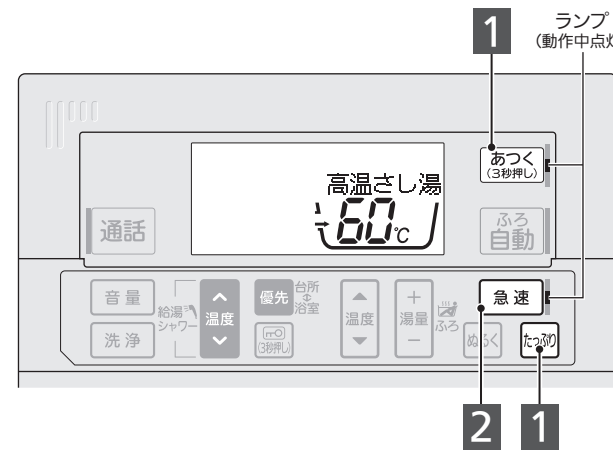

- 1** **P**タイプの場合
ホットあわーとたつぷりを同時に3秒以上押す
- SBW**タイプの場合
あつく(3秒押し)とたつぷりを同時に3秒以上押す

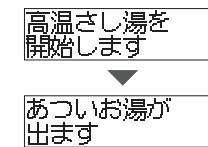

●高温さし湯が始まります。浴槽アダプターから熱いお湯(約60℃)が出ます。

動作中の表示
高温さし湯 60°C

くすばやくあたためたいときは(**C**タイプのみ)

- 2** 高温さし湯中に
急速を押す

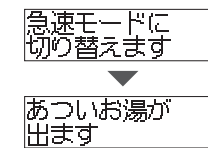

●急速高温さし湯が始まります。浴槽アダプターから熱いお湯(約80℃*)が出ます。

※タンク内に80℃のお湯が残っていない場合は、リモコンには80℃と表示されますが80℃のお湯は出ません。

動作中の表示
急速高温さし湯 80°C

■高温さし湯を途中でやめるとき
ホットあわースイッチを押す(**P**タイプ)
あつくスイッチを押す(**SBWC**タイプ)

お知らせ

- 高温さし湯の湯量を50Lに固定することもできます。(44ページ)
- 蛇口からお風呂にお湯(水)をたした場合、高温さし湯できないことがあります。
- 「お湯がなくなりました(ぬるくなりました)」表示中は使用できません。
- 少しお湯を排水してから高温さし湯をすると効率的です。ただし、水位が浴槽アダプターより上になるとお湯は出ません。
- 特にふろ自動が停止している場合で、お風呂の温度が設定温度以下のときは、お風呂の温度が設定された湯はり温度から2℃上がらないことがあります。

対象:PSBWCタイプ

たっぷり

お風呂にお湯をたしたいときに使います。
設定温度のお湯が約20L出ます。
(自動で停止)

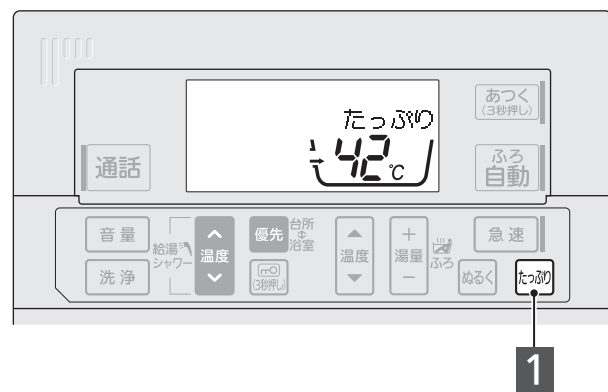

1 **たっぷり** を押す

- 浴槽アダプターからお湯が出ます。

動作中の表示

■途中でやめるとき：もう一度たっぷりスイッチを押す

お知らせ

- 「お湯がなくなりました(ぬるくなりました)」表示中は使用できません。

対象:PSBWCタイプ

ぬるく

お風呂に水をたしたいときに使います。
(最大で約20L、自動で停止)

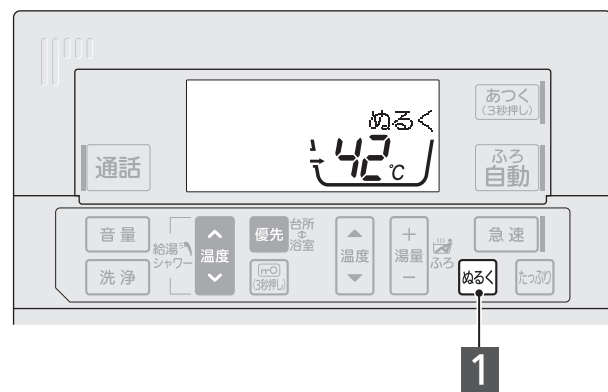

1 **ぬるく** を押す

- 浴槽アダプターから水が出ます。

動作中の表示

■途中でやめるとき：もう一度ぬるくスイッチを押す

お知らせ

- ふろ自動運転中にぬるくスイッチを押すと、約30分間、自動保温ははたらきません。お風呂の温度を下げすぎた場合は、追っだき(24ページ)をご使用ください。(PSBWタイプのみ)
- 給水温度が高いときは、設定温度よりも高い温度のお湯が出る場合があります。

対象:P*タイプ

ホトリたーん

お風呂の残り湯の熱だけをタンクに回収します。(自動で停止)
ホトリたーんをするとお風呂の温度が下がります。
1日の入浴が終わってからホトリたーんをしてください。

ホトリたーんの仕組みは、19ページを参照ください。

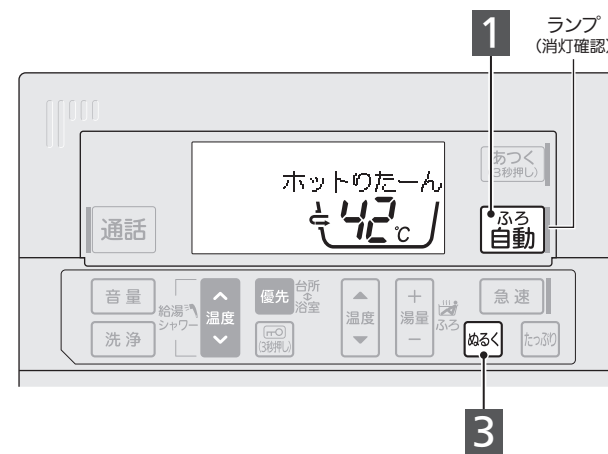

- 1** 1日の入浴が終わってから
ふろ自動運転を「切」にする
 - ふろ自動ランプが点灯している場合は、ふろ自動スイッチを押して「切」にしてください。
- 2** お風呂のお湯は排水せずに残しておく
 - お湯の目安は浴槽アダプターの中心から約10cm以上です。
- 3** **ぬるく** を3秒以上押す
 - ホトリたーんが始まります。ホトリたーん時間(41ページ)になるか、熱の回収が終わると自動で停止します。

動作中の表示

■途中でやめるとき：もう一度ぬるくスイッチを押す
途中で停止した場合は、回収量が表示されます。
※自動で停止した場合は回収量は表示されません。

お知らせ

- お風呂のお湯を戻すのではなく、お風呂の残り湯の熱だけを回収するため、貯湯タンク内のお湯とお風呂のお湯は混ざりません。
- ホトリたーんをしても、蛇口やシャワー、お風呂で使えるお湯は増えません。
- 次の場合、ホトリたーんは操作できません。
 - 湯はり中 ・循環洗浄中 ・エア抜き運転中 ・湯切れ中 ・残湯量が多いとき(残湯量表示が4つ点灯)
- 次の場合、ホトリたーんがはたらかなかったり、すぐに終了することがあります。
 - 設置後2週間の学習期間中や、わき上げモード「多め」時などのわき上げるお湯の量が多い場合
 - お湯の使用量が少ないときなど、貯湯タンク内のお湯の量が多い場合
 - お風呂の温度が低い場合
 - 浴槽内のお湯の量が浴槽アダプターより下の場合
- 次の場合、回収量が少なくなることがあります。
 - 夏場(水温が高くなるため) ・浴槽アダプターが浴槽の長手壁に設置されている場合
 - 当社製以外の浴槽アダプターをご使用の場合
- 回収量は、お湯チェックで確認できます。(35ページ)
- ホトリたーんの運転時間は変更できます。(41ページ)
- 台所リモコンでもホトリたーんが操作できます。(51ページ)
- ふろ自動中にホトリたーんをすると、ふろ自動は解除されます。

ホトリたーんが使える機種

- 次の機種のみ、ホトリたーんが使えます。
- SRT-P375UB(-BS) SRT-P375B(-BS) SRT-PK375UBD(-BS)
 - SRT-P465UB(-BS) SRT-P465B(-BS) SRT-PK465UBD(-BS)

ご使用の前に

使いかた

こんなとき

故障かな

ご使用の前に

使いかた

こんなとき

故障かな

対象:PSBWCタイプ

給湯優先

給湯温度を設定できるリモコンを選択できます。浴室リモコンで浴室優先/台所優先を切り替えられます。



※浴室リモコンか台所リモコンのどちらか一方で給湯温度変更をできるようにすることを、そのリモコンに「優先権」を与えると呼んでいます。例えば、浴室でシャワーを浴びているときに台所リモコンで蛇口のお湯を熱くすると、熱いお湯が出る可能性があります。この場合は、台所リモコンでの温度変更を禁止させるため、浴室リモコンに「優先権」を与えてください。

- 浴室リモコンの「優先」を押す**
押すごとに、優先権が移ります。

- 工場出荷時
浴室リモコンに優先権

お願い

- リモコンに「優先権」がなくなったときは警告音が鳴ります。一方、優先権を持ったリモコンは音声でお知らせします。給湯温度の表示を確認し、お湯を使用してください。

お知らせ

- 優先権を台所リモコンから浴室リモコンに変更した場合、給湯温度は、以前に浴室リモコンで設定された温度となります。一方、優先権を浴室リモコンから台所リモコンに変更した場合、給湯温度は変わりません。

対象:全タイプ

給湯温度設定

給湯温度(蛇口・シャワーへ行くお湯の温度)は、優先権のあるリモコンで設定できます。

※給湯する(29ページ)を参考に給湯温度を設定してください。

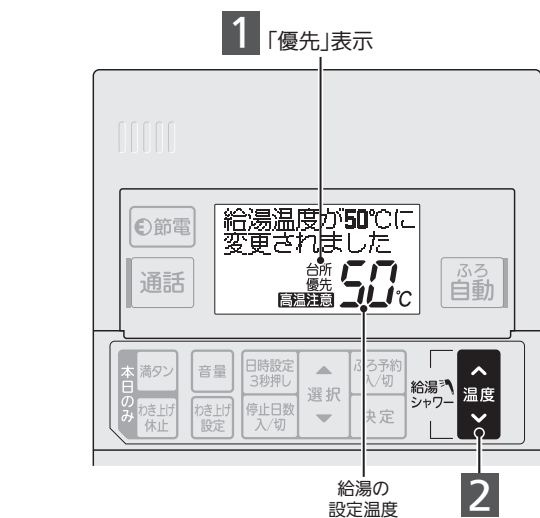
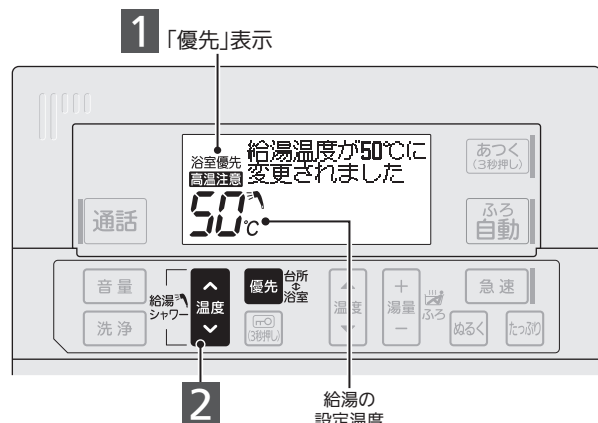

Nタイプに浴室リモコンはありません。手順 2 から始めてください。

- リモコンの「優先」表示を確認する**
- 優先権のあるリモコンの給湯温度スイッチで温度を設定する**
 - ▲ …温度が上がる
 - ▼ …温度が下がる

- 設定範囲
水(表示は「--」)/35°C~48°C(1°C刻み)/50°C/60°C
工場出荷時は50°C

お願い

- 給水配管、給湯配管の凍結防止処置をする際(62ページ)、少量の水を流し続ける場合は「水」設定にしてください。
- 給湯温度を水設定以外に変更した場合、蛇口やシャワーの温度調節確認ガイダンスが流れます。次項の「給湯する(湯水混合栓)」にしたがって湯水混合栓の温度を調節してください。

お知らせ

- 給湯温度を50°C以上に設定した場合、リモコンに「高温注意」が表示されます。60°Cに設定した場合は各リモコンから警告音が鳴り、音声ガイダンスも流れます。

対象:全タイプ

給湯する(湯水混合栓)

- リモコンで給湯温度を設定して、実際に蛇口やシャワーでお湯を使います。
- 蛇口やシャワーで使われる湯水混合栓には大きく分けて下記の3タイプがあります。

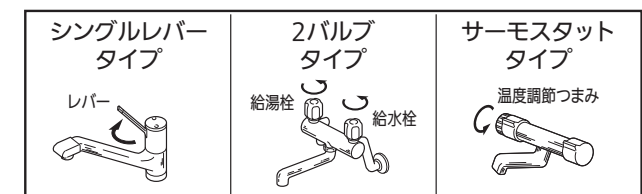

- 上記いずれのタイプにおいても、リモコンで設定した温度のお湯と水を混ぜて使用します。そのため、実際に使うお湯は、リモコンの設定温度よりぬるく(低く)なることがあります。

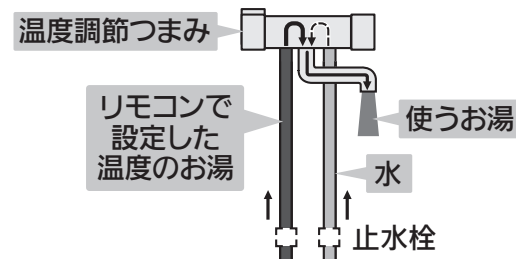

使うお湯がぬるい(低い)場合
湯水混合栓の温度調節つまみを設定したり、止水栓を調整して温度を調節してください。詳細はお使いの湯水混合栓の取扱説明書を確認してください。

- お願い**
- 冬場など、お湯がぬるく感じるときは、給湯温度の設定を上げてください。
 - サーモスタットタイプの湯水混合栓をご使用のとき
 - 給湯温度設定を使用するお湯の温度より10°C以上高くしてください。
 - シャワーが弱い場合は、給湯温度設定を60°Cにし、水と混ぜてご使用ください。
 - 湯水混合栓の交換時は、据付工事店へご相談ください。

- お知らせ**
- 給湯機の買い替え時などは、給湯圧力などの違いにより、温度調節つまみの示す温度が出ないことがあります。
 - 給湯配管の長さによっては、お湯が蛇口に届くまで時間がかかることがあります。
 - 以下の症状の場合、湯水混合栓(蛇口やシャワー)の故障などにより、水が回り込んでいる可能性があります。(66ページ) 据付工事店(販売店)へご相談ください。

- 《症状》
- 湯水混合栓のお湯の温度がともぬるい
 - 給湯中に、給湯マーク()が点灯しない
 - お風呂の温度もぬるい
 - 「湯はり温度が低下しています」「蛇口などが原因の可能性あります」「取扱説明書に従い処置して下さい」が表示される

《一時的な処置》
すべての湯水混合栓に、以下の処置をすることで、一時的に症状を抑えられることがあります。使用時のみ湯側にして使用してください。

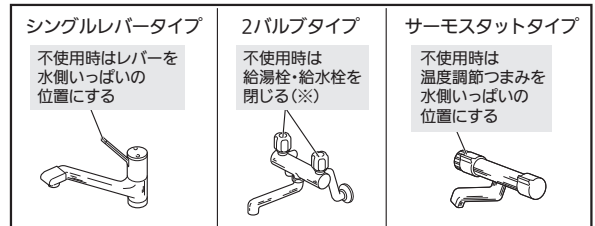

※特に、洗濯機や庭に2バルブタイプの湯水混合栓がある場合、不使用時は必ず給湯栓、給水栓を閉めてください。

対象:全タイプ

給湯温度確認

給湯機から出るお湯の温度(目安)を確認できます。

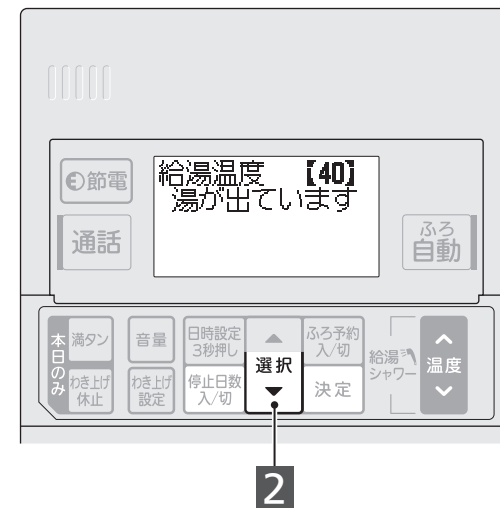

- 湯水混合栓(蛇口やシャワー)のお湯側を開いてお湯を出す**
- お湯を出したまま約30秒後に「選択」を3秒以上押す**
温度(目安) 給湯温度【40】湯が出ています

- 給湯機から出ている温度(目安)が表示されます。
※貯湯ユニット内蔵の混合弁出口付近の温度を元に表示しています。(2ページ)
- 「温度調節中です」と表示される場合は、温度が表示されるまでお待ちください。

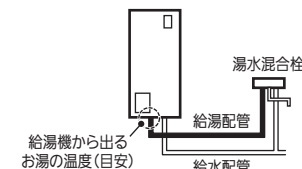

■解除するとき: 選択▼以外のスイッチを押す
(スイッチを押さなくても、約3分間経過すると通常表示に戻ります。)

- お知らせ**
- 浴室リモコンでも給湯温度を確認できます。同様の手順でお湯を出したまま約30秒後に急速スイッチを3秒以上押してください。
 - 実際に使うお湯は、配管の残湯により一時的に表示温度より高くなる場合があります。また、給湯配管の放熱や、湯水混合栓で水と混ざることにより、表示される温度(目安)より低くなる場合があります。
 - 「湯が出ていません」と表示される場合は、湯水混合栓のお湯側の栓を開いてください。お湯側を開いても「湯が出ていません」と表示される場合は、他の湯水混合栓の故障などにより水が回り込んでいる可能性があります。(66、67ページ) 据付工事店へご相談ください。
 - 給湯設定温度より低い温度が表示され続けるときは、タンク内の温度が低下している場合があります。タンク内温度はスマート機能で確認できます。(48ページ)
 - 次の場合、表示できません。
 - ・ふろ機能動作中
 - ・給湯温度 水設定中
 - ・エラー発生中

警告 入浴時やシャワー使用時は、必ず、指先などで湯温を確認する(やけどの原因)

ご使用の前に

使いかた

こんなとき

故障かな

ご使用の前に

使いかた

こんなとき

故障かな

対象:全タイプ

わき上げモード

給湯機のわき上げモードを決めるための設定です。過去2週間の使用湯量を学習し、最も効率よくわかす「おまかせ」をおすすめします。



1 **おまかせ設定** を押す

おまかせに設定されました

- 押すごとにモードが移動します。

→ おまかせ → 多め

7~23時もわかすことがあります
※時間は電力契約モードによって異なります。

●設定範囲

わき上げモード	こんなときに
おまかせ	■おすすめ省エネモード 最適なお湯の量を自動でわかします。
多め	■「おまかせ」ではお湯がたりないときに設定するモード 「おまかせ」より多めにお湯をわかします。

※わき上げ量を細かく設定し、主に夜間にわき上げるモードもあります。(53ページ)

工場出荷時はおまかせ

- お願い**
- お湯の使用量が少ないときは、満タンまでわき上げないことがあります。
 - お湯を使いすぎると、昼間わき上げをしてもお湯がたりなくなることがあります。満タンわき増しをご利用ください。
 - 頻繁にお湯がたりなくなる場合は、わき上げモードを変更してください。その場合、効率が低下して消費電力が増える場合があります。

- お知らせ**
- 残湯量表示が多くても昼間時間帯にわき上げることがあります。(16ページ)
 - 設置後2週間は、学習運転するため、昼間のわき上げが多くなります。

ご使用の前に

使いかた

こんなとき

故障かな

対象:全タイプ

わき上げ休止

当日のみ昼間のわき上げを停止する機能です。当日もうお湯を使用しない場合に設定すると、昼間のわき上げを停止できます。残湯量表示(38ページ)や、お湯チェック(35ページ)を目安に、湯切れしないと思われる場合のみ設定することをおすすめします。

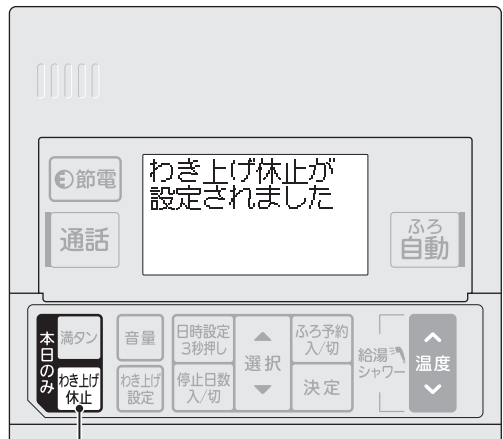

1 **わき上げ休止** を押す

わき上げ休止が設定されました

わき上げ休止が設定されました

本日23時までわき上げしません

※時間は電力契約モードによって異なります。

■解除するとき：もう一度わき上げ休止スイッチを押す

- お知らせ**
- 次の場合、わき上げ休止は自動的に解除されます。
 - ・満タンわき増し、停止日数を設定した場合
 - ・日時、電力契約モードを変更した場合
 - ・夜間時間帯になったとき
 注.夜間時間帯は地域や電力契約の内容によって異なります。
 - 夜間時間帯は設定できません。
 - わき上げ休止設定中は、アシスト湯はりやヒートポンプ保温をしません。

対象:全タイプ

わき上げ停止日数

旅行などでお湯を使用しないときに、給湯機のわき上げを止める機能です。1ヵ月以上お湯を使用しない場合は、「機器を使用しないとき(60ページ)」にしたがって給湯機の水を抜いてください。



1 **停止日数入/切** を押す

停止日数 02日間
[進:▲ 戻:▼]

2 **選択** スイッチで停止日数を設定する

- [▲]…1日進む
- [▼]…1日戻る

(押し続けると連続して変更)

3 **決定** を押す

停止日数03日間が設定されました

■解除するとき：もう一度停止日数スイッチを押す

- わき上げ停止日数の決めかた
- 例)10月2日に出発し、5日に帰宅する3泊4日の旅行の場合
帰宅日の朝からお湯を使用するための設定例です。
帰宅日前日(4日)の夜からわき上げます。
- | 設定日 | 出発日(10月2日) | 前日(10月1日) |
|------|--------------------|--------------------|
| 設定日数 | 3日間
2日~4日の3日間停止 | 4日間
1日~4日の4日間停止 |
- 注.前日に設定する場合は、出発日にお湯を使用できません。

- 設定範囲
- 2~15日/長期停止
- お願い**
- 予定日より早く帰宅した場合は、満タンわき増しをご使用ください。
- お知らせ**
- 次の場合、わき上げ停止日数は自動的に解除されます。
 - ・ふろ予約、満タンわき増し、わき上げ休止を設定した場合
 - ・日時を変更した場合
 - ・長時間停電した場合(停電復帰後に解除)
 - 「長期停止」を設定すると、解除するまでわき上げません。

対象:全タイプ

満タンわき増し

お湯がたりなくならないように、減ってきたらそのつどお湯をわき上げる機能です。来客などでたくさんのお湯が必要なときに設定してください。



1 **満タン** を押す

満タンわき増しが設定されました

- 「満タン」が表示され、満タンまでわき上げます。

2 満タンになった後は、お湯を約100L(42℃換算)使うと、わき増しを開始します。

- わき増し中は「わき上げ中」が表示されます。

■解除するとき：もう一度満タンスイッチを押す

- お知らせ**
- 設定したその日は、解除されるまで何回もタンク全体をわき増しします。夜間時間帯になると自動的に解除されます。注.夜間時間帯は地域や電力契約の内容によって異なります。
 - 時間帯にかかわらずわき上げますので電気料金は割高になります。
 - 次の場合、満タンわき増しは自動的に解除されます。
 - ・わき上げ休止、停止日数を設定したとき
 - わき上げ温度は、日々の学習によって変動します。

ご使用の前に

使いかた

こんなとき

故障かな

対象:全タイプ

日時設定

リモコンの日時を正確に合わせてください。停電などにより日時がずれている場合は、必ず合わせ直してください。台所リモコンで、年、月、日、時刻の順に設定します。

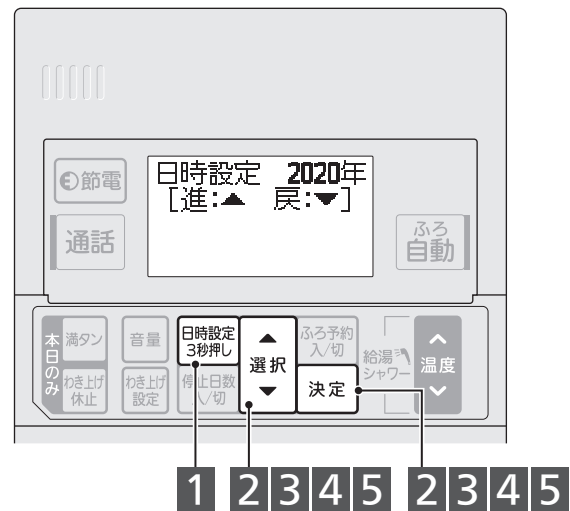

- 1** 日時設定 3秒押し を3秒以上押す
 - 設定箇所が点滅します。
- 2** 選択スイッチで「年」を合わせ
 - 決定 を押す
 - 「▲」…1つ進む
「▼」…1つ戻る
(押し続けると連続して変更)
- 3** 選択スイッチで「月」を合わせ
 - 決定 を押す
- 4** 選択スイッチで「日」を合わせ
 - 決定 を押す
- 5** 選択スイッチで「時刻」を合わせ
 - 決定 を押す
 - 年、月、日、時刻の設定後にガイダンスが表示されます。

- お願い**
- 約1分間以内に各スイッチ操作をしてください。
 - 表示部に「00:00」が点滅している場合は、わき上げできません。上記手順2から操作をして日時を合わせてください。
- お知らせ**
- 時刻は24時間表示です。昼の12時は「12:00」を、夜の12時は「0:00」を表示します。
 - 年、月、日、時刻までの操作が終わると、確定します。

対象:PSBWCタイプ

ふろ予約

予約した時刻までに湯はりが完了します。湯はり完了後は、「自動保温、自動たし湯(20、21ページ)」がはたらきます。(PSBWタイプのみ)

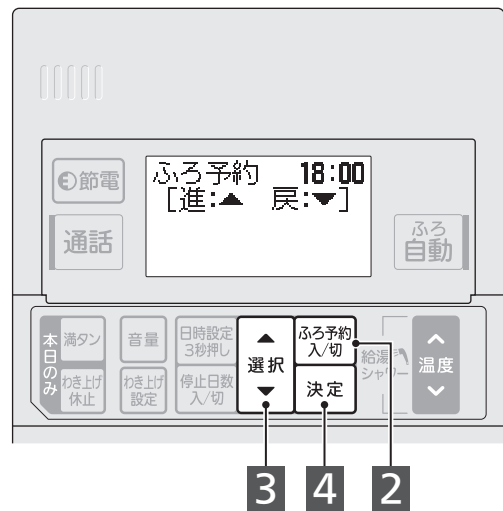

- 1** 浴槽を確認する
 - ①残った水を排水して、おふろの栓を閉じる
 - ②浴槽にふたをする
- 2** ふろ予約 入/切 を押す
 - ご使用中のふろ予約時間が表示されます。
 - 工場出荷時は18:00
- 3** 選択スイッチで予約時刻を設定する
 - 「▲」…10分進む
「▼」…10分戻る
(押し続けると連続して変更)
- 4** 決定 を押す
 - 予約が20:00に設定されました
 - おふろの栓はしましたか
- 5** 予約時刻までに湯はり完了し、表示が現在時刻に変わります。
 - 解除するとき：もう一度ふろ予約スイッチを押す

- お願い**
- 約1分間以内に各スイッチ操作をしてください。
 - 予約時刻直前に設定すると、予約時刻までに湯はり完了しません。1時間以上前に設定してください。
 - 浴槽に残り湯があると、予約時刻までに湯はり完了しません。お湯を排水してから設定してください。(PSBWタイプのみ)
 - ふろ予約は、湯はりが終わると自動的に解除されます。使用するごとに設定してください。
- お知らせ**
- 予約中に停電すると、設定した時間までに湯はりが完了しない場合があります。また、予約が解除される場合があります。

対象:PSBWCタイプ(-WB2機種は除く)

インターホン

浴室リモコンと台所リモコン間でインターホンとして会話ができます。(最大約1分間)
例)浴室から呼び出す場合(台所からも呼び出せます。)

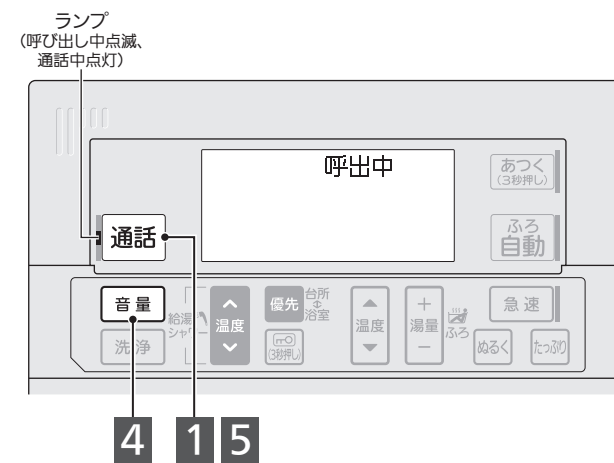

- 1** 通話 を押す
 - 呼出中
 - 呼出中が表示されます。
- 2** 相手側のリモコンの呼出音が鳴り、ランプが点灯します。
- 3** 通話中が表示されたら、そのまま通話できます。
 - 通話中
- 4** 通話音量を変えるときは、通話中に
 - 音量 を押す
 - 押すごとに、音量が変わります。
- 5** 通話をやめるときは、どちらかのリモコンの
 - 通話 を押す

- お願い**
- リモコンに向かって約30cm程度の距離で話してください。遠すぎたり、近すぎたりすると相手側で聞き取りにくくなります。
 - 周囲の環境や声の大きさによっては、通話が途切れる場合があります。周囲の機器は音量を下げたり動作を停止するなどしてなるべく雑音の無い環境で通話してください。例)テレビ、ジェットバス動作音、シャワー音など
 - 一度に両方のリモコンで話すとうまく会話できません。交互に会話してください。
- お知らせ**
- 通話中は、スイッチを押してもブザー音や音声ガイダンスは出ません。
 - 通話スイッチを連続して押すと雑音が鳴ることがあります。

対象:PSBWCタイプ

チャイルドロック

誤操作防止のため、通話以外のスイッチ操作をできなくします。



- 1** 通話 を3秒以上押す
 - チャイルドロックが設定されました
 - 画面にマークが表示されます。
- 解除するとき：チャイルドロックを3秒以上押す

- お知らせ**
- チャイルドロック中でも通話、呼出はできます。
 - チャイルドロックは浴室リモコンのみ設定できます。
 - チャイルドロック中でも台所リモコン、サブリモコンは操作できます。

- RMCB-B5の場合 対象:Wタイプ(-WB2機種のみ)**
- 呼出**
- 呼出スイッチを押すと、台所リモコンで呼出音が鳴ります。
- ランプ (呼び出し中点灯)
-
- 1** 呼出 を押す
 - 呼出中
 - 呼出ランプが点灯します。
- お知らせ**
- 途中で取り消しはできません。
 - 呼出音の音量調節はできません。

ご使用の前に

使いかた

こんなとき

故障かな

ご使用の前に

使いかた

こんなとき

故障かな

対象:全タイプ

音声ガイダンス

リモコンの音声ガイダンスの音量を変えたり、切ることができます。通話をしていないときに設定してください。

図は台所リモコンで説明しています。



- 音量** を押す
 - 現在設定されている声の大きさをお知らせします。
- 音量確認(手順1)後、約6秒以内に **音量** を押す
 - 押すごとに、声の大きさをお知らせします。

●設定範囲

消音/最小/標準/最大
工場出荷時は標準、各リモコンごとに設定可能

- お知らせ
- 通話中に音量スイッチを押すと、通話音量の変更となります。
 - 消音にしても、音量調節を知らせる音声やスイッチ操作音、警告音、湯はり完了メロディは消せません。この場合、音量は標準となります。
 - 浴室リモコンでも個別に音声ガイダンスの設定ができます。

使用の前に

使いかた

こんなとき

故障かな

対象:全タイプ

お湯チェック

お湯の使用可能時間^{※1}や、当日、過去、週平均の使用湯量^{※1※2}、ホトリたーん回収量^{※1※3}を表示させることができます。

- ※1.使用可能時間、使用湯量、及びホトリたーん回収量は目安です。
- ※2.お湯の使用量を42℃で換算した給湯使用可能時間、使用湯量で表示します。使用湯量は毎日0時に更新されます。使用湯量は、1日の蛇口、シャワー、ふる及び追いだきの合計です。追いだしや自動保温、ほんのりあたため運転はタンク内のお湯の熱を使用します。このため、実際に蛇口等でお湯を使っていなくても、使用湯量は多くなります。
- ※3.ホトリたーん回収量は、ふる温度42℃、ふる湯量180L、水温17℃(中間期)での湯はり回数に換算しています。ホトリたーん終了時に更新されます。ホトリたーん回収量は節電効果ではありません。ホトリたーんの仕組みは、19ページを参照ください。(対象:■*タイプのみ)



お願い

- 給湯使用可能時間は目安です。湯はりや食器洗浄、シャワー使用時は、下表を参考としてください。

主な給湯使用例	表示
浴槽湯はり、急速追いだし、食器洗浄、洗面給湯	約15分以上
シャワー給湯(1回分)、追いだし、自動保温	約10分以上

■試算条件(当社想定)
タンク内温度:80℃、給水温度:5℃、湯はり温度:42℃、給湯温度:42℃、
流量:12L/分、ふる湯量:180L、食器洗浄・洗面給湯:150L、
シャワー給湯(1回分):80L、追いだし:30℃のお湯を40℃にする場合、
ふる配管(架橋ポリエチレン配管):13A、5m5曲がり、
自動保温:1日3時間、温度低下:1.5℃/時間
※使用湯量の目安は、浴槽の大きさ、お湯の使い方などによって変わります。

お知らせ

- 過去の使用湯量データがない場合は「—」が表示されます。
- 回収量の月合計は毎月1日に、年合計は毎年1月1日にクリアされます。前回の回収量はクリアされません。
- 月合計、年合計の回収量は内部演算の累積値です。前回の回収量とは異なる場合があります。

RMCB-K5Bの場合

- お湯チェック** を押す
 - 給湯使用可能時間が表示されます。
 - 押すごとに、本日、週平均の使用湯量、過去の使用湯量(本日~7日前)が表示されます。

対象:全タイプ(-WB2機種は除く)

節電モード

わき上げ量を抑えることで、より省エネになるようにわき上げる設定です。

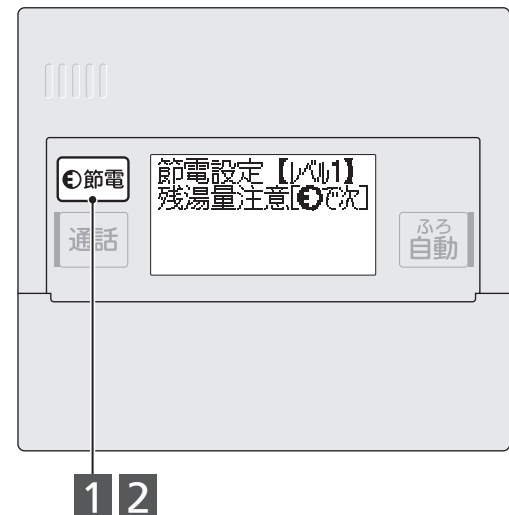

- 節電** を押す
 - 現在の設定が表示されます。
- 手順1の後、約7秒以内に **節電** を押す
 - 押すごとにモードが移動します。

●設定範囲

節電モード	動作内容
切	工場出荷時の設定です。設定されているわき上げモード(30ページ)にしたがってわき上げます。
レベル1	「おまかせ(節電モード:切)」より節約するようにわき上げます。
レベル2	「レベル1」より節約するようにわき上げます。

※タンクのお湯がなくなる場合は、「切」に変更することをおすすめします。

- お知らせ
- 次の場合、節電モードは自動的に解除されます。
 - わき上げモードを「多め」にしたとき
 - 使用湯量モードを「入」にしたとき
 - また、上記設定中は、節電モードを使用できません。
 - 「切」設定時は、電力削減量の目安は表示されません。
 - 設置後2週間は、わき上げ消費電力を学習中のため、電力削減量の目安は表示されません。
 - レベル1、レベル2に設定時は、すべてのリモコンに「節電」が表示されます。
 - 電力削減量の目安は、過去2週間のわき上げ消費電力の実績をもとに、わき上げモード「おまかせ」(節電モード:切)と比較した場合の削減量を推測した表示であり、削減実績ではありません。
 - 電力削減量の目安は、環境条件(外気温度や水温)等で変動し、同じ使用湯量でも季節により変わります。
 - 過去のお湯の使用状況によっては、残湯量表示が多くても、昼間時間帯にわき上げることがあります。
 - お湯の使用量が少ないときは、ムダを防ぐため、満タンまでわき上げないことがあります。

使用の前に

使いかた

こんなとき

故障かな

ふろ配管のお手入れ

バブル循環洗浄 対象:PSタイプ

マイクロバブルでふろ配管を循環洗浄します。汚れが目立つ場合に循環洗浄してください。
※既設のふろ配管をご使用の場合、最初に十分な循環洗浄をしてください。



- 入浴後、ふろ自動運転を「切」にし、お湯を排水せずに残しておく
 - お湯の目安は浴槽アダプターの中心から約10cm以上です。浴槽アダプターより水位が低いと、バブル循環洗浄できません。
- 配管洗浄剤を1袋入れ **洗浄** を3秒以上押す
 - バブル循環洗浄が始まります。
 - 洗浄時間の目安は、約1時間です。洗浄スイッチを押して洗浄を停止させてください。洗浄スイッチを押さなくても、約6時間で自動停止します。浴槽アダプターから水が約8L出ます。(自動で停止)
 - 汚れの落ち具合により洗浄時間を調節してください。
- 洗浄が終わったら、お風呂のお湯を排水する
- お風呂の栓を閉じ **温度** と **ふろ自動** を同時に押す
 - 水(水温よりも少し高い温度の水)による湯はりが始まり、試運転のガイダンスが流れます。湯はりモード(39ページ)がお急ぎの場合は、水による湯はりができません。湯はりモードを通常に変更してから操作してください。
 - 浴槽アダプターがかけられる程度水がはれたら、ふろ自動スイッチを押して湯はりを停止します。
- 洗浄** を3秒以上押す
 - すすぎが始まります。すすぎ時間の目安は、約30分です。洗浄スイッチを押して洗浄を停止させてください。洗浄スイッチを押さなくても、約6時間で自動停止します。停止後、浴槽アダプターから水が約8L出ます。(自動で停止)
- すすぎが終わったら、お風呂の水を排水しお風呂を掃除する

お願い

- 浴槽アダプターのフィルターは外さないでください。
- 入浴剤入りのお湯は使用しないでください。洗浄効果が低下する場合があります。

バブル手動洗浄 対象:PSタイプ

洗浄スイッチを押すことでバブル洗浄します。

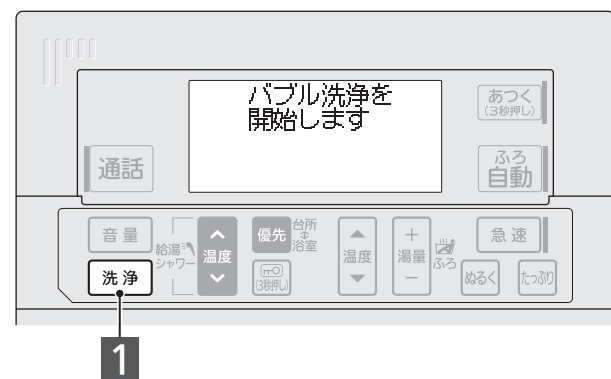

- 入浴後、ふろ自動運転を「切」にし、お湯を排水せずに残しておく
 - バブル手動洗浄が始まります。(最大約60秒間)バブル循環洗浄後、浴槽アダプターからマイクロバブルを含んだ水が約6L出ます。(自動で停止)
- お風呂の栓を抜き排水する
 - 途中でやめるとき：もう一度洗浄スイッチを押す

お知らせ

- 洗浄中は貯湯ユニットから音(「カチカチ」)がしますが、異常ではありません。
- 洗浄中は浴槽アダプターから気泡が出ます。また、お風呂に配管内の汚れが出る場合があります。
- お風呂に水がないときに注水洗浄すると、断続的に水が出ます。(自動で停止)
- 自動洗浄を「切」でお使いの場合、手動洗浄時に配管内の汚れが出る場合があります。
- ふろ機能[®]中は、手動洗浄できません。
※ふろ自動、ホットあわー、追いだき、高温さし湯、たっぶり、ぬるく
- 自動洗浄がはたらかない場合でも、洗浄スイッチを押すとバブル洗浄できます。
- 手動洗浄すると、次回のふろ自動後の排水時まで自動洗浄ははたらきません。
- 給湯中はバブル洗浄のアニメーションは表示されません。「給湯マーク」を表示します。

循環洗浄 対象:BWタイプ

ふろ配管を循環洗浄します。1~2カ月に1回、または汚れが目立つ場合に循環洗浄してください。
※既設のふろ配管をご使用の場合、最初に十分な循環洗浄をしてください。



- 入浴後、ふろ自動運転を「切」にし、お湯を排水せずに残しておく
 - お湯の目安は浴槽アダプターの中心から約10cm以上です。浴槽アダプターより水位が低いと、循環洗浄できません。
- 配管洗浄剤を1袋入れ **洗浄** を3秒以上押す
 - 循環洗浄が始まります。
 - 洗浄時間の目安は、約1時間です。洗浄スイッチを押して洗浄を停止させてください。洗浄スイッチを押さなくても、約6時間で自動停止します。浴槽アダプターから水が約8L出ます。(自動で停止)
 - 汚れの落ち具合により洗浄時間を調節してください。
- 洗浄が終わったら、お風呂のお湯を排水する
- お風呂の栓を閉じ **温度** と **ふろ自動** を同時に押す
 - 水(水温よりも少し高い温度の水)による湯はりが始まり、試運転のガイダンスが流れます。
 - 浴槽アダプターがかけられる程度水がはれたら、ふろ自動スイッチを押して湯はりを停止します。
- 洗浄** を3秒以上押す
 - すすぎが始まります。すすぎ時間の目安は、約30分です。洗浄スイッチを押して洗浄を停止させてください。洗浄スイッチを押さなくても、約6時間で自動停止します。停止後、浴槽アダプターから水が約8L出ます。(自動で停止)
 - 水の濁りや洗浄剤のおいが気になる場合は、すすぎの時間を調節してください。
- すすぎが終わったら、お風呂の水を排水しお風呂を掃除する

お願い

- 浴槽アダプターのフィルターは外さないでください。
- 入浴剤入りのお湯は使用しないでください。洗浄効果が低下する場合があります。

注水洗浄 対象:BWタイプ

お風呂の排水時に、毎回、注水洗浄することをおすすめします。



- お風呂のお湯を排水し、**洗浄** を押す
 - 注水洗浄を開始します
 - 浴槽アダプターから約8Lの水が出ます。(自動で停止)
- お願い**
- 排水中またはお風呂が空になってから洗浄スイッチを押してください。

循環洗浄するときのお知らせ

- 蛇口からお風呂にお湯(水)を入れた場合、循環洗浄ができないことがあります。
- 循環洗浄中は、お風呂に配管内の汚れが出る場合があります。
- 洗浄中は浴槽アダプターから気泡が出ます。(PSタイプのみ)
- 循環洗浄すると、次回のふろ自動後の排水時まで自動洗浄ははたらきません。(PSタイプのみ)

循環洗浄で使用する洗浄剤について

洗浄剤は、別売の配管洗浄剤(BJ-070L)をご使用ください。市販の洗浄剤は「ジョンソン株式会社製ジャバ(1つ穴用)」に限ります。ジャバを使用する場合も、上記手順で循環洗浄してください。安全に関するご注意などは、ジャバに付属の説明書をお読みください。

ご使用前に

使いかた

こんなとき

故障かな

ご使用前に

使いかた

こんなとき

故障かな

残湯量表示

タンク内の残湯量(45℃以上のお湯の量(目安))をリモコンに表示します。お湯が少なくなったときは、満タンわき増しを使用してください。

ご使用の前に

使いかた

こんなとき

故障かな

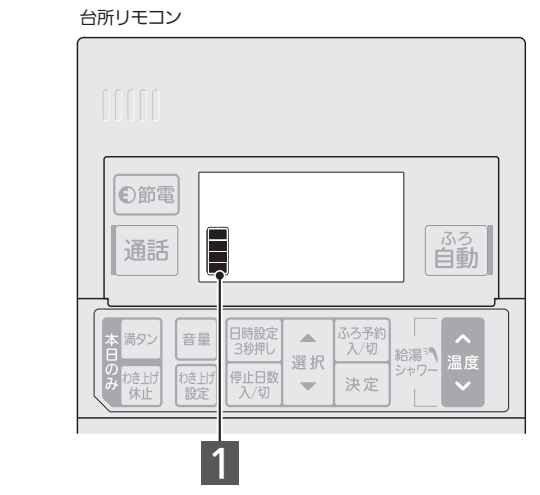
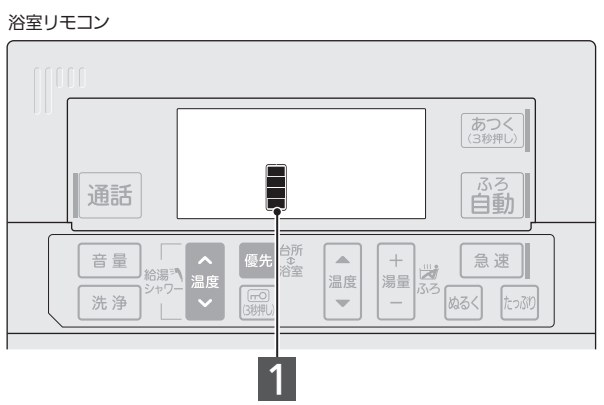

朝、リモコンの残湯量表示が満タンにならない場合

- 過去のお湯の使用量を『学習』し、最適な湯量を自動でわかします。お湯の使用量が少ないときは、タンク全量をわき上げないことがあります。

- お知らせ**
- 残湯量表示の「■」は45℃以上のお湯の量(目安)を表しています。タンク内の水の量を表示するものではありません。表示が消えてもタンク内に残っている45℃未満のお湯は使用できます。
 - 給水温度や外気温、タンク内温度で、同じ残湯量表示でも使えるお湯の量はかわります。冬期は夏期に比べて残湯量の減り方は早くなります。
 - 通常、わき上げ終了後、お湯を使用するまで残湯量表示は変わりません。ただし、ふろ機能*の使用や自然放熱で、お湯を使わなくても表示が減ることがあります。
※ふろ機能:自動保温、追いだし、ホットあわー(ほんのりあたたため運転)
 - 次の場合、一度に複数個の残湯量表示が減ることがあります。
 - タンク内のお湯の温度が下がっている場合
 - 湯はりなどで、お湯をたくさん使用した場合

1 リモコンで残湯量を確認する

残湯量表示	■	■	■	■	■
お湯の量(目安)	550L機種 400L以上 (ほぼ満タン)	400L 300L	300L 150L	150L 0L	残湯なし (湯切れ)
お湯の量(目安)	460L機種 330L以上 (ほぼ満タン)	330L 250L	250L 150L	150L 0L	残湯なし (湯切れ)
お湯の量(目安)	370L機種 290L以上 (ほぼ満タン)	290L 220L	220L 150L	150L 0L	残湯なし (湯切れ)
お湯の量(目安)	300L機種 250L以上 (ほぼ満タン)	250L 200L	200L 150L	150L 0L	残湯なし (湯切れ)
ふろ機能の制約	ふろ自動 追いだし 高温さし湯 たっぷり ぬるく	使用可(※)			使用不可

※使用状況によっては湯量がたりなくなり、動作が途中で停止する場合があります。

注1. 50L未満になると残湯量表示が点滅し、残り使用可能時間が表示されます。湯切れ報知音(45、51ページ)が「入」のときは、報知音でもお知らせします。

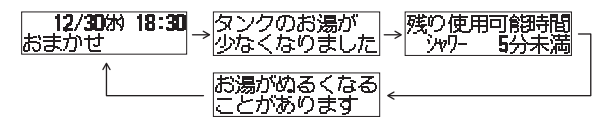

注2. 本日の使用湯量が表示されます。節電モード設定中や、ピーク停止「入」設定中は、設定の解除をおすすめするガイダンスが表示されます。湯切れ報知音(45、51ページ)が「入」のときは、報知音でもお知らせします。

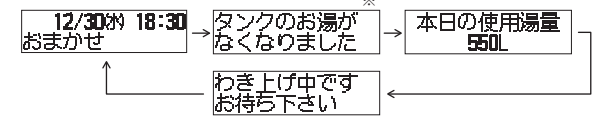

※自動保温や追いだし中は、タンクのお湯の熱が不足しているため、「お湯がぬるくなりました」と表示されます。

- 残湯量表示が4つ点灯していても、わき上げをすることができます。
- 自動保温や追いだし、ホットあわー(ほんのりあたたため運転)はタンク内のお湯の熱を利用しています。そのため使い方によってはお湯が不足したり、使用できなくなることがあります。
- 設置直後など、一度もわき上げが完了していない場合は、次のように表示がかわります。

残湯量表示	■	■	■	■	■
お湯の量(目安)	残湯なし	50L未満	50L 150L	150L 250L	250L 330L

※460L機種の場合

スマート機能

※タイプで説明しています。機種によりスマート機能の有無や番号は異なります。(15ページ)

浴室リモコン

ふろ自動運転の継続時間 対象:PSBWタイプ

ふろ自動運転(湯はり終了後の自動保温、自動たし湯)の継続時間を設定できます。

機種により有無や番号は異なります。(15ページ)

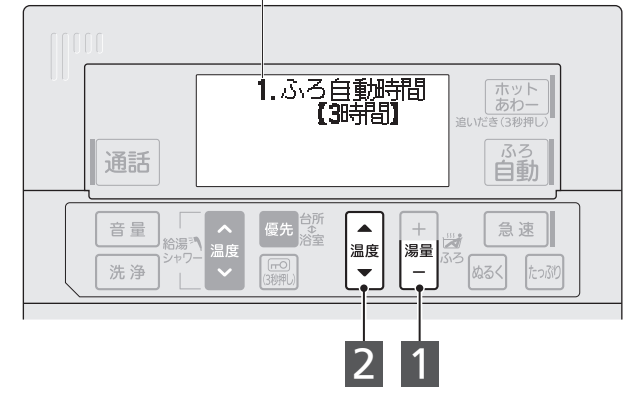

- 湯量 - を3秒以上押す
1. ふろ自動時間【3時間】
ご使用中の設定
 - ふろ温度スイッチで継続時間を決める
1. ふろ自動時間【2時間】
変更後の設定
- ▲...1時間長くなる
 - ▼...1時間短くなる
- 通常表示(日時表示)へ戻すとき: [L]を押す
(スイッチを押さなくても、約1分間経過すると通常表示に戻ります。)

設定範囲

0~8時間(1時間刻み)
工場出荷時は3時間

お願い

- 自動保温、自動たし湯を使わないときは、「0」時間を設定してください。

- お知らせ**
- 自動保温はタンク内のお湯の熱を利用しています。そのため使い方によってはお湯が不足したり、使用できなくなることがあります。
 - ふろ自動運転の継続時間の変更は、次のふろ自動運転から有効となります。

湯はりモード 対象:PSタイプ

ふろ自動運転の湯はりモードを切り替えます。

機種により有無や番号は異なります。(15ページ)

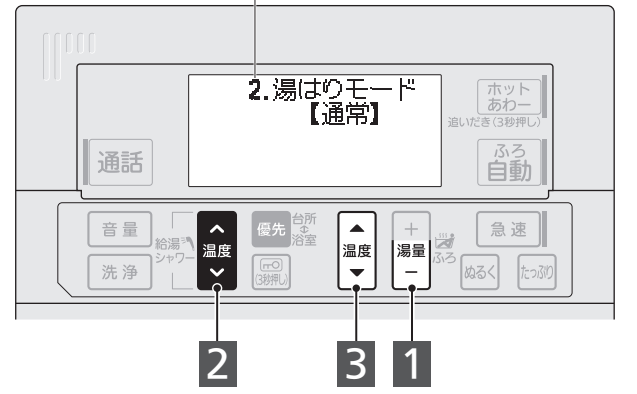

※設置後1週間程度は、浴槽の形状を学習するため、湯はり時間が短縮されません。

- 湯量 - を3秒以上押す
1. ふろ自動時間【3時間】
ご使用中の設定
 - 給湯温度スイッチ▲で「湯はりモード」を選ぶ
2. 湯はりのモード【通常】
ご使用中の設定
 - ふろ温度スイッチでモードを決める
2. 湯はりのモード【お急ぎ】
変更後の設定
- ▲...1つ進む
 - ▼...1つ戻る
 - ▲...通常になる
 - ▼...お急ぎになる

■通常表示(日時表示)へ戻すとき: [L]を押す
(スイッチを押さなくても、約1分間経過すると通常表示に戻ります。)

設定範囲

通常/お急ぎ
工場出荷時は通常

- お知らせ**
- 湯はりモードの変更は、次のふろ自動運転から有効となります。
 - 「お急ぎ」設定時は、自動たし湯モードが「入」でも、自動たし湯しません。
 - 設置後1週間は、浴槽の形状を学習するため、湯はりモードが「お急ぎ」でも通常湯はりをします。

ご使用の前に

使いかた

こんなとき

故障かな

※Pタイプで説明しています。機種によりスマート機能の有無や番号は異なります。(15ページ)

ホットあわーモード 対象:Pタイプ

ホットあわーの「ほんのりあたたため運転」を入/切できます。

機種により有無や番号は異なります。(15ページ)



- 湯量 **-** を3秒以上押す
1.ふろ自動時間【3時間】
- 給湯温度スイッチ **▲** で「ホットあわーモード」を選ぶ
3.ホットあわーモード【あたたため有り】
ご使用中の設定
● **▲** …1つ進む
● **▼** …1つ戻る
- ふろ温度スイッチであたたため有り/無しを決める
3.ホットあわーモード【あたたため無し】
変更後の設定
● **▲** …あたたため有りになる
● **▼** …あたたため無しになる

■通常表示(日時表示)へ戻すとき : **⏪** を押す
(スイッチを押さなくても、約1分間経過すると通常表示に戻ります。)

●設定範囲

あたたため有り:ほんのりあたたため運転あり
あたたため無し:ほんのりあたたため運転なし
工場出荷時は、あたたため有り

お知らせ

●ホットあわーモードの変更は、次回のホットあわー運転から有効となります。

ホットあわー時間 対象:Pタイプ

ホットあわーの運転時間を変更できます。

機種により有無や番号は異なります。(15ページ)



- 湯量 **-** を3秒以上押す
1.ふろ自動時間【3時間】
- 給湯温度スイッチ **▲** で「ホットあわー時間」を選ぶ
4.ホットあわー時間【10分】
ご使用中の設定
● **▲** …1つ進む
● **▼** …1つ戻る
- ふろ温度スイッチで時間を決める
4.ホットあわー時間【20分】
変更後の設定
● **▲** …時間が増える
● **▼** …時間が減る

■通常表示(日時表示)へ戻すとき : **⏪** を押す
(スイッチを押さなくても、約1分間経過すると通常表示に戻ります。)

●設定範囲

5段階(5分/10分/20分/30分/60分)
工場出荷時は10分

お知らせ

●ホットあわー時間の変更は、次回のホットあわー運転から有効となります。

ホトリたーん時間 対象:P*タイプ

ホトリたーんの運転時間を変更できます。

機種により有無や番号は異なります。(15ページ)

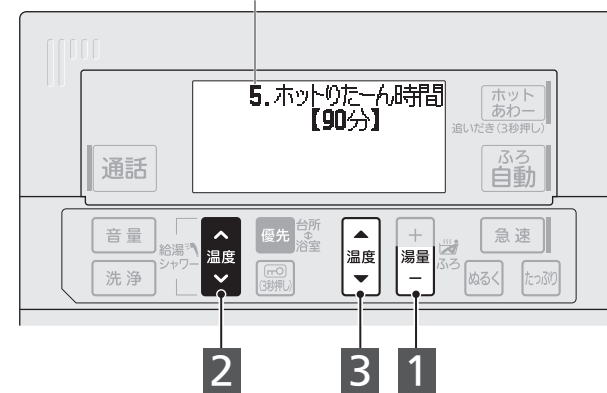

- 湯量 **-** を3秒以上押す
1.ふろ自動時間【3時間】
- 給湯温度スイッチ **▲** で「ホトリたーん時間」を選ぶ
5.ホトリたーん時間【90分】
ご使用中の設定
● **▲** …1つ進む
● **▼** …1つ戻る
- ふろ温度スイッチで時間を決める
5.ホトリたーん時間【60分】
変更後の設定
● **▲** …時間が増える
● **▼** …時間が減る

■通常表示(日時表示)へ戻すとき : **⏪** を押す
(スイッチを押さなくても、約1分間経過すると通常表示に戻ります。)

●設定範囲

3段階(30分/60分/90分)
工場出荷時は90分

お知らせ

- 入浴後すぐにおふろの掃除をしたいときなどに、ホトリたーん運転時間を短くできます。
- 短い時間を設定すると、回収量が減る場合があります。
- ホトリたーん時間の変更は、次回のホトリたーん運転から有効となります。
- ホトリたーん時間の途中でも、回収できる熱量がなくなるとホトリたーんを終了します。

ご使用前に

使いかた

こんなとき

故障かな

ご使用前に

使いかた

こんなとき

故障かな

※Pタイプで説明しています。機種によりスマート機能の有無や番号は異なります。(15ページ)

キラリユキープモード 対象:Pタイプ

キラリユキープの運転モードを、切、標準、強の3つから選べます。

機種により有無や番号は異なります。(15ページ)



- 湯量 - を3秒以上押す
1. ふろ自動時間【30時間】
- 給湯温度スイッチ ▲ で「キラリユキープモード」を選ぶ
6. キラリユキープモード【切】
ご使用中の設定
 - ▲ …1つ進む
 - ▼ …1つ戻る
- ふろ温度スイッチでモードを決める
6. キラリユキープモード【標準】
変更後の設定
 - ▲ …1つ進む
 - ▼ …1つ戻る

■通常表示(日時表示)へ戻すとき: [] を押す
(スイッチを押さなくても、約1分間経過すると通常表示に戻ります。)

●設定範囲

モード	設定の目安
切	キラリユキープがはたらかないようにします。
標準	通常は、標準でご使用ください。 ※キラリユキープ時間を15時間とした場合のUV-LEDユニットの寿命の目安は約15年です。寿命経過後はキラリユキープの性能が低下する場合があります。
強	湯はり湯量が200L以上の場合に設定してください。 ※UV-LEDユニットの動作時間を標準と比べて増やしているため、寿命の目安は約10年です。

工場出荷時は切

お知らせ

- 湯はり完了後にキラリユキープモードを「標準」または「強」に変更した場合、次の湯はり完了後から有効になります。

キラリユキープを途中で停止したい場合は、洗浄スイッチを押してください。
キラリユキープ終了と同時に、注水洗浄が始まります。

※次回の湯はり完了時には、自動でキラリユキープがはたらきます。
次回以降ははたらかないようにする場合は、キラリユキープモードを「切」に設定してください。

キラリユキープ時間 対象:Pタイプ

キラリユキープの継続時間を設定できます。キラリユキープの終了時間をふろ自動時間と連動させることもできます。

機種により有無や番号は異なります。(15ページ)



- 湯量 - を3秒以上押す
1. ふろ自動時間【30時間】
 - 給湯温度スイッチ ▲ で「キラリユキープ時間」を選ぶ
7. キラリユキープ時間【150時間】
ご使用中の設定
 - ▲ …1つ進む
 - ▼ …1つ戻る
 - ふろ温度スイッチで時間を決める
7. キラリユキープ時間【240時間】
変更後の設定
 - ▲ …時間が増える
 - ▼ …時間が減る
- ふろ自動連動を設定するときは右の画面が表示されるまで [] を押してください。
7. キラリユキープ時間【ふろ自動連動】
ふろ自動連動時の設定

■通常表示(日時表示)へ戻すとき: [] を押す
(スイッチを押さなくても、約1分間経過すると通常表示に戻ります。)

●設定範囲

「ふろ自動連動」, 「1」~「24」時間(1時間刻み)
工場出荷時は「15」時間

お知らせ

- キラリユキープ時間を長時間(16時間以上)設定した場合、UV-LEDユニットの寿命が短くなります。

キラリユキープの仕組みは、19ページを参照ください。

バブル洗浄モード 対象:Pタイプ

バブル洗浄モードを切り替えます。

バブルおそうじ(自動洗浄のしくみ)は、17ページをご覧ください。

機種により有無や番号は異なります。(15ページ)



- 湯量 - を3秒以上押す
1. ふろ自動時間【30時間】
- 給湯温度スイッチ ▲ で「バブル洗浄モード」を選ぶ
8. バブル洗浄モード【自動 標準】
ご使用中の設定
 - ▲ …1つ進む
 - ▼ …1つ戻る
- ふろ温度スイッチで4つの中からモードを決める
8. バブル洗浄モード【手動】
変更後の設定
 - ▲ …1つ進む
 - ▼ …1つ戻る

■通常表示(日時表示)へ戻すとき: [] を押す
(スイッチを押さなくても、約1分間経過すると通常表示に戻ります。)

●設定範囲

モード	動作内容
自動標準	浴槽水の排水時に自動でバブル洗浄がはたらきます。
自動A	【自動標準】よりバブル洗浄が動作しやすいモードです。【自動標準】でバブル洗浄が動作しないことがある場合に設定してください。 ※バブル洗浄が動作しやすいため、洗濯水として残り湯を利用する場合もバブル洗浄が動作することがあります。
自動B	【自動標準】よりバブル洗浄が動作しにくいモードです。浴槽水のかき出しなどでバブル洗浄がはたらいってしまう場合に設定してください。
手動	排水時に自動洗浄しません。必要に応じて洗浄スイッチでバブル手動洗浄してください。

工場出荷時は自動標準

お知らせ

- バブル洗浄モードによらず、洗浄スイッチで手動洗浄できます。(36ページ)

自動たし湯モード 対象:Pタイプ

ふろ自動運転中の自動たし湯あり、なしを切り替えます。

機種により有無や番号は異なります。(15ページ)



- 湯量 - を3秒以上押す
1. ふろ自動時間【30時間】
- 給湯温度スイッチ ▲ で「自動たし湯モード」を選ぶ
9. 自動たし湯モード【入】
ご使用中の設定
 - ▲ …1つ進む
 - ▼ …1つ戻る
- ふろ温度スイッチで入/切を決める
9. 自動たし湯モード【切】
変更後の設定
 - ▲ …入になる
 - ▼ …切になる

■通常表示(日時表示)へ戻すとき: [] を押す
(スイッチを押さなくても、約1分間経過すると通常表示に戻ります。)

●設定範囲

入: 自動たし湯あり / 切: 自動たし湯なし
工場出荷時は入

お願い

- 通常は「入」でご使用ください。「切」でご使用の場合、水位が下がったとき、ふろ自動運転が停止して自動保温ができなくなることがあります。

お知らせ

- 自動たし湯モードの変更は、次のふろ自動運転から有効となります。
- お急ぎ湯はりで湯はりしたときは、「入」でも自動たし湯しません。(Pタイプのみ)

※Pタイプで説明しています。機種によりスマート機能の有無や番号は異なります。(15ページ)

高温さし湯量

対象:P S B W Cタイプ

「高温さし湯量」を変更できます。

機種により有無や番号は異なります。(15ページ)

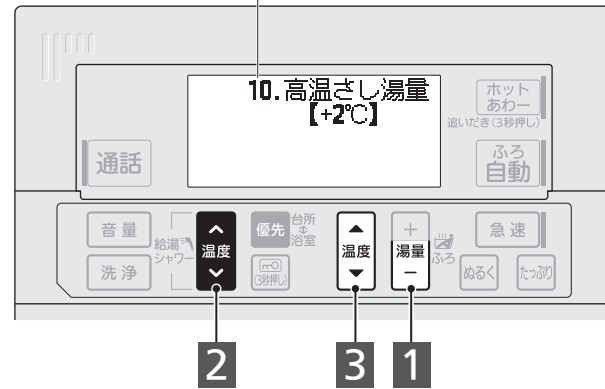

- 湯量 **-** を3秒以上押す
1. ふろ自動時間【3時間】
- 給湯温度スイッチ **▲** で「高温さし湯量」を選ぶ
10. 高温さし湯量【+2°C】
ご使用中の設定
● **▲** …1つ進む
● **▼** …1つ戻る
- ふろ温度スイッチで50L / +2°Cを決める
10. 高温さし湯量【50L】
変更後の設定
● **▲** …50Lになる
● **▼** …+2°Cになる

■通常表示(日時表示)へ戻すとき: **[-]** を押す
(スイッチを押さなくても、約1分間経過すると通常表示に戻ります。)

●設定範囲

50L : 約50Lのお湯が出ます。
+2°C : 湯はりをするときに設定した温度・湯量を約2°C上げるために必要な量の熱いお湯が入ります。
工場出荷時は+2°C

お知らせ

- 高温さし湯量の変更は、次回の高温さし湯から有効となります。

凍結予防運転

対象:P S B Wタイプ

入浴後、お風呂のお湯を残しておく、自動で残り湯を循環してふろ配管の凍結を予防します。(62ページ)
この機能を入/切できます。

機種により有無や番号は異なります。(15ページ)

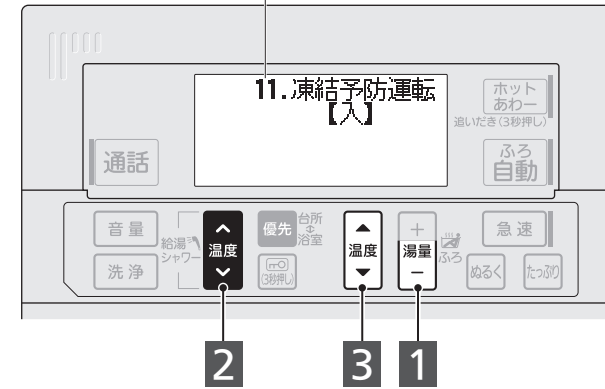

- 湯量 **-** を3秒以上押す
1. ふろ自動時間【3時間】
- 給湯温度スイッチ **▲** で「凍結予防運転」を選ぶ
11. 凍結予防運転【入】
ご使用中の設定
● **▲** …1つ進む
● **▼** …1つ戻る
- ふろ温度スイッチで入/切を決める
11. 凍結予防運転【切】
変更後の設定
● **▲** …入になる
● **▼** …切になる

■通常表示(日時表示)へ戻すとき: **[-]** を押す
(スイッチを押さなくても、約1分間経過すると通常表示に戻ります。)

●設定範囲

入: 凍結予防運転あり/切: 凍結予防運転なし
工場出荷時は入

お願い

- 通常は「入」でご使用ください。

湯切れ報知音

対象:P S B W Cタイプ

お湯が少なくなったとき(なくなったとき)に、報知音やアナウンスでお知らせします。
この機能を入/切できます。

機種により有無や番号は異なります。(15ページ)

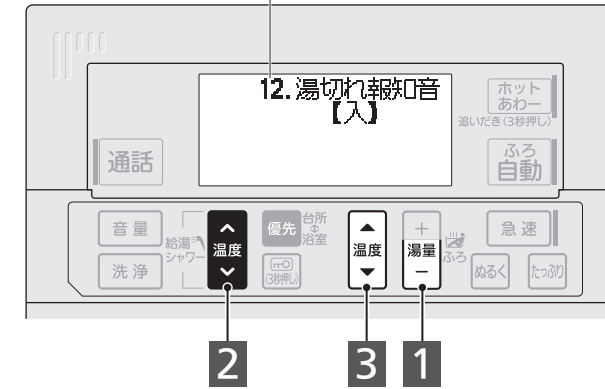

- 湯量 **-** を3秒以上押す
1. ふろ自動時間【3時間】
- 給湯温度スイッチ **▲** で「湯切れ報知音」を選ぶ
12. 湯切れ報知音【入】
ご使用中の設定
● **▲** …1つ進む
● **▼** …1つ戻る
- ふろ温度スイッチで入/切を決める
12. 湯切れ報知音【切】
変更後の設定
● **▲** …入になる
● **▼** …切になる

■通常表示(日時表示)へ戻すとき: **[-]** を押す
(スイッチを押さなくても、約1分間経過すると通常表示に戻ります。)

●設定範囲

入: 報知音あり/切: 報知音なし
工場出荷時は入

お願い

- 通常は「入」でご使用ください。

お知らせ

- 台所リモコンでも個別に湯切れ報知音の設定ができます。(51ページ)

自動消灯時間

対象:P S B W Cタイプ

給湯機を使用しないまま一定時間がたつと、浴室リモコンの画面は待機表示になります。待機表示中は時計表示になります。待機表示になるまでの時間を変更できます。

機種により有無や番号は異なります。(15ページ)



- 湯量 **-** を3秒以上押す
1. ふろ自動時間【3時間】
- 給湯温度スイッチ **▲** で「自動消灯時間」を選ぶ
13. 自動消灯時間【10分】
ご使用中の設定
● **▲** …1つ進む
● **▼** …1つ戻る
- ふろ温度スイッチで時間を決める
13. 自動消灯時間【5分】
変更後の設定
● **▲** …時間が減る
● **▼** …時間が減る

■通常表示(日時表示)へ戻すとき: **[-]** を押す
(スイッチを押さなくても、約1分間経過すると通常表示に戻ります。)

●設定範囲

4段階(1分/5分/10分/30分)
工場出荷時は10分

●待機表示のとき、次の場合は画面が点灯します。

点灯条件	条件
●	スイッチ操作したとき
●	音声ガイダンスが流れたとき
●	お湯を使ったとき

お知らせ

- 画面を点灯させる目的のみの場合は、**☑** スイッチを1回押してください。
- 待機表示中でも給湯温度が50°C以上のときは、高温注意をお知らせする文字ガイダンスがスクロール表示されます。
- 台所リモコンでも個別に自動消灯時間の設定ができます。(52ページ)

※Pタイプで説明しています。機種によりスマート機能の有無や番号は異なります。(15ページ)

バックライトモード 対象:P S B W Cタイプ

給湯機を使用しないまま一定時間がたつと、リモコン画面のバックライトは消灯します。バックライトの点灯を開始する条件を選べます。

※「消灯」するまでの時間は自動消灯時間(45ページ)と連動します。

機種により有無や番号は異なります。(15ページ)

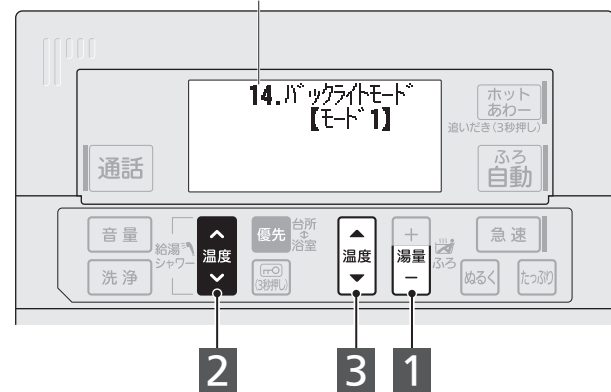

- 1 湯量 - を3秒以上押す 1.ふろ自動時間【30時間】
- 2 給湯温度スイッチ ▲ で「バックライトモード」を選ぶ
● ▲ …1つ進む
● ▼ …1つ戻る
- 3 ふろ温度スイッチでモードを決める
● ▲ …モードが1つ進む
● ▼ …モードが1つ戻る

■通常表示(日時表示)へ戻るとき: [] を押す (スイッチを押さなくても、約1分間経過すると通常表示に戻ります。)

●設定範囲

モード1/モード2/モード3(下表参照)
工場出荷時はモード1

●バックライト点灯条件

モード	条件	スイッチ操作したとき	音声ガイダンスが流れたとき	お湯を使ったとき
モード1		○	○	○
モード2		○	○	×
モード3		常時点灯		

ふろ自動中(湯はり・保温・たし湯すべて含む)や自動洗浄動作中は、上記の点灯条件にかかわらず、バックライトは点灯し続けます。

お知らせ

- 台所リモコンでも個別にバックライトモードの設定ができます。(52ページ)

アシスト湯はり 対象:P S B W Cタイプ

湯はり時のアシスト湯はり機能※を入/切できます。

※タンクのお湯、水道からの水、ヒートポンプユニットでわか上げたお湯を使って湯はります。湯切れを予防しながら効率よく湯はりできます。

機種により有無や番号は異なります。(15ページ)



- 1 湯量 - を3秒以上押す 1.ふろ自動時間【30時間】
- 2 給湯温度スイッチ ▲ で「アシスト湯はり」を選ぶ
● ▲ …1つ進む
● ▼ …1つ戻る
- 3 ふろ温度スイッチで通常/禁止を決める
● ▲ …通常になる
● ▼ …禁止になる

■通常表示(日時表示)へ戻るとき: [] を押す (スイッチを押さなくても、約1分間経過すると通常表示に戻ります。)

●設定範囲

通常:アシスト湯はりあり/禁止:アシスト湯はりなし
工場出荷時は通常

お願い

- 湯切れ防止のため、「通常」でご使用ください。

ヒートポンプ保温 対象:P S B Wタイプ

自動保温時のヒートポンプ保温機能※を入/切できます。

※浴槽のぬるいお湯をヒートポンプユニットでわか上げたお湯で熱交換し、浴槽に戻します。タンクのお湯を使いませんので、湯切れを予防しながら効率よく保温できます。

機種により有無や番号は異なります。(15ページ)



- 1 湯量 - を3秒以上押す 1.ふろ自動時間【30時間】
- 2 給湯温度スイッチ ▲ で「ヒートポンプ保温」を選ぶ
● ▲ …1つ進む
● ▼ …1つ戻る
- 3 ふろ温度スイッチで通常/禁止を決める
● ▲ …通常になる
● ▼ …禁止になる

■通常表示(日時表示)へ戻るとき: [] を押す (スイッチを押さなくても、約1分間経過すると通常表示に戻ります。)

●設定範囲

通常:ヒートポンプ保温あり/禁止:ヒートポンプ保温なし
工場出荷時は通常

お願い

- 湯切れ防止のため、「通常」でご使用ください。

特定ハウスメーカー向け

浴槽栓連動 対象:P S B Wタイプ

本機能は対応している特定ハウスメーカー向けの機能です。特定ハウスメーカーにより接続工事された、対応する自動浴槽栓以外は動作しません。本機能は対応する自動浴槽栓が給湯機と接続されていない場合は「入」にしないでください。※湯はりができず、U31エラーが表示されます。

●設定範囲

切:浴槽栓連動なし
入:浴槽栓連動あり※
※対応する自動浴槽栓が給湯機と接続されている場合のみ
工場出荷時は切

浴槽栓連動を「切」にする場合

下記にしたがって浴槽栓連動を「切」にしてください。

- 1 湯量 - を3秒以上押す
- 2 給湯温度スイッチ ▲ で「浴槽栓連動」を選ぶ
● ▲ …1つ進む
● ▼ …1つ戻る
- 3 ふろ温度スイッチ ▼ を押して「切」にする

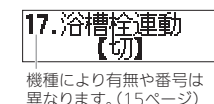

機種により有無や番号は異なります。(15ページ)

使用の前に

使いかた

こんなとき

故障かな

使用の前に

使いかた

こんなとき

故障かな

※Pタイプで説明しています。機種によりスマート機能の有無や番号は異なります。(15ページ)

台所リモコン

タンク内温度

対象:全タイプ

現在のタンク内のお湯の温度を表示させることができます。

図中の温度(75℃)は一例です。



1 決定 を3秒以上押す

1.タンク内温度 【75℃】

- タンク内温度が表示されます。

■通常表示(日時表示)へ戻るとき：決定スイッチを押す
(スイッチを押さなくても、約1分間経過すると通常表示に戻ります。)

使用湯量確認

対象:全タイプ

1日の蛇口/シャワー使用量、ふろ使用量、追いだし使用量*を表示できます。

※追いだし、自動保温、ほんのりあたたため運転使用量を含む



1 決定 を3秒以上押す

1.タンク内温度 【75℃】

2 選択スイッチ「▲」で「2.使用湯量確認」を選ぶ

2.使用湯量確認 【蛇口/シャワー】

- 「▲」…1つ進む 「▼」…1つ戻る

3 給湯温度スイッチで使用量の種類を選ぶ

2.使用湯量確認 【ふろ】

- 【蛇口/シャワー】、【ふろ】、【追いだし】を選択できます。
- 「▲」…1つ進む 「▼」…1つ戻る

2.使用湯量確認 【追いだし】

〈蛇口/シャワー使用量を表示させるときは〉

4 決定 を押す

手順3で【蛇口/シャワー】を選択し

2-1.蛇口/シャワー 【本日/前日】

5 給湯温度スイッチで期間を選ぶ

- 【本日/前日】、【週平均/最大】を選択できます。
- 「▲」…1つ進む 「▼」…1つ戻る

2-1.蛇口/シャワー 【週平均/最大】

6 決定 を押す

週平均 260L
週最大 520L

〈ふろ使用量(PSSBWGタイプ)、追いだし使用量(PSSBWタイプ)を表示させるときは〉

4 決定 を押す

手順3で【ふろ】または【追いだし】を選択し

本日 180L
前日 200L

■通常表示(日時表示)へ戻るとき：決定スイッチを押す
(スイッチを押さなくても、約1分間経過すると通常表示に戻ります。)

お知らせ

- お湯の使用量(エネルギー)を42℃で換算した給湯量で表示します。毎日0時に更新します。追いだし、自動保温、ほんのりあたたため運転はタンク内のお湯の熱を使用します。このため、実際に蛇口等でお湯を使っていなくても、使用量は多くなります。
- 表示されるお湯の使用量は、タンク内のお湯の使用量と異なります。タンク内のお湯と水を混ぜて使用した量(42℃で換算)が表示されます。
- 過去のデータがない場合は「—」が表示されます。

※Pタイプで説明しています。機種によりスマート機能の有無や番号は異なります。(15ページ)

給湯ガイド

対象:全タイプ

給湯ガイド機能の入/切や、目標湯量の設定ができます。給湯ガイドが「入」のときは、あらかじめ蛇口/シャワーの使用湯量の目標値を設定し、給湯停止時に目標設定湯量と使用量をリモコンに表示します。また、蛇口/シャワーの使用量が目標設定湯量を超えたときは、報知音・アナウンスでお知らせします。



- 1 決定 を3秒以上押す
1.タンク内温度【75℃】
- 2 選択スイッチ「▲」で「3.給湯ガイド」を選ぶ
3.給湯ガイド【切】
ご使用中の設定
- 3 給湯温度スイッチでモードを決める
3.給湯ガイド【入-週平均】
目標設定の確認は決定押して下さい

＜目標設定湯量をマニュアル入力するときは＞

- 4 手順3で【入-マニュアル】を選択し 決定 を押す
3.給湯ガイド【入-マニュアル】
- 5 給湯温度スイッチで目標設定湯量を決める
3-1.目標設定【260L】
3-1.目標設定【300L】
変更後の設定

■通常表示(日時表示)へ戻すとき：決定スイッチを押す
(スイッチを押さなくても、約1分間経過すると通常表示に戻ります。)

●設定範囲

入-週平均[※](10L~990L、10L刻み) / 入-マニュアル(10L~990L、10L刻み) / 切
工場出荷時は切
注. 目標設定湯量は、過去7日間の平均使用量になります。

●給湯ガイド機能

給湯ガイド設定時の動作です。

＜蛇口/シャワーを止めたとき＞

30秒以上お湯を使うと、お湯を止めたときに、使用量と目標設定湯量を表示します。



本日使用量: 0:00から現在までに使用した湯量
今回使用量: お湯を出してから止めるまでに使用した湯量

＜本日の蛇口/シャワー使用量が目標設定湯量を超えたとき＞

使用量が目標設定湯量を超えると、報知音・アナウンスでお知らせします。画面には、お湯の節約をすすめるガイダンスも表示されます。ガイダンス画面は約1分間で元に戻ります。

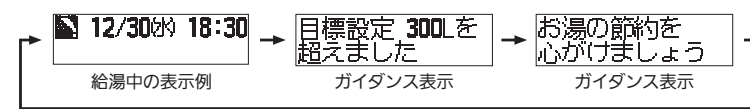

お知らせ

- 「入-週平均」の目標設定湯量は、設置後1週間は「学習中」となります。ガイダンスや報知音・アナウンスもされません。
- 表示される使用量、目標設定湯量は、42℃で換算した量です。
- 湯はり^{*}、追いだきや保温などのお湯の使用では表示されません。 ※蛇口からの湯はりは表示されます。
- 報知音・アナウンスが頻繁に鳴る場合は、目標設定湯量をマニュアルでご使用ください。
- 日々の蛇口/シャワーの使用量が変動するご家庭では、目標設定湯量をマニュアルでご使用ください。

ホトリたーん

対象:P*タイプ

おふろの残り湯の熱だけをタンクに回収します。(自動で停止) ホトリたーんをするとおふろの温度が下がります。1日の入浴が終わってからホトリたーんをしてください。

機種により番号は異なります。(15ページ)

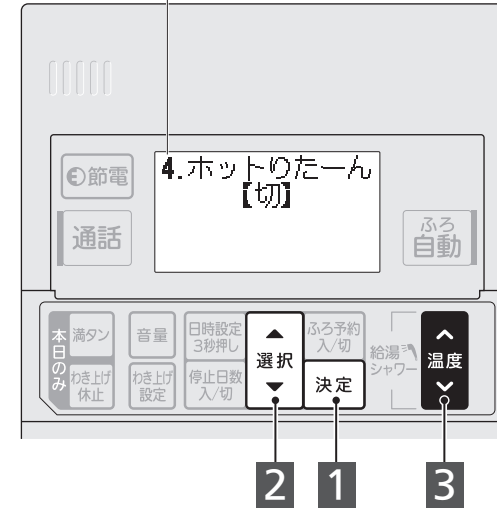

- 1 決定 を3秒以上押す
1.タンク内温度【75℃】
- 2 選択スイッチ「▲」で「ホトリたーん」を選ぶ
4.ホトリたーん【切】
- 3 給湯温度スイッチで入/切を決める
4.ホトリたーん【入】
交互表示
決定を押すと設定が確定します
- 4 決定 を押す
12/30 23:00 おまかせ 23:00
動作中の表示

●ホトリたーんが始まります。ホトリたーん時間(41ページ)になるか、熱の回収が終わると自動で停止します。

■途中でやめるとき：上記の手順で「切」を設定する
途中で停止した場合は、回収量が表示されます。
※自動で停止した場合は回収量は表示されません。

お知らせ

- 浴室リモコンでは、ぬるくスイッチの3秒押しでホトリたーんをすることができます。(27ページ)
- ホトリたーんが停止すると【切】設定に変更されます。再度ホトリたーんをするためには、同様の操作が必要です。
- ホトリたーんについての詳細は27ページをご覧ください。

湯切れ報知音

対象:全タイプ

お湯が少なくなったとき(なくなったとき)に、報知音やアナウンスでお知らせします。この機能を入/切できます。

機種により番号は異なります。(15ページ)

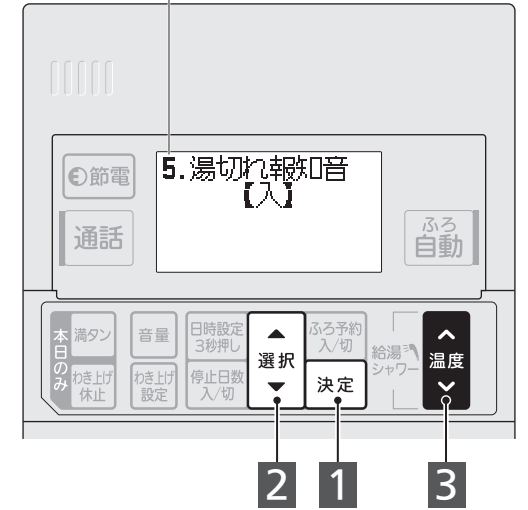

- 1 決定 を3秒以上押す
1.タンク内温度【75℃】
- 2 選択スイッチ「▲」で「湯切れ報知音」を選ぶ
5.湯切れ報知音【入】
ご使用中の設定
- 3 給湯温度スイッチで入/切を決める
5.湯切れ報知音【切】
変更後の設定

■通常表示(日時表示)へ戻すとき：決定スイッチを押す
(スイッチを押さなくても、約1分間経過すると通常表示に戻ります。)

●設定範囲

入:報知音あり/切:報知音なし
工場出荷時は入

お願い

- 通常は「入」でご使用ください。

お知らせ

- 浴室リモコンでも個別に湯切れ報知音の設定ができます。(45ページ)

ご使用前に

使いかた

こんなとき

故障かな

ご使用前に

使いかた

こんなとき

故障かな

※タイプで説明しています。機種によりスマート機能の有無や番号は異なります。(15ページ)

自動消灯時間

対象:全タイプ

給湯機を使用しないまま一定時間がたつと、台所リモコンの画面は待機表示になります。待機表示中は時計表示になります。待機表示になるまでの時間を変更できます。

機種により番号は異なります。(15ページ)



- 決定 を3秒以上押す
1.タンク内温度【75℃】
- 選択スイッチ「▲」で「自動消灯時間」を選ぶ
● ▲…1つ進む
● ▼…1つ戻る
6.自動消灯時間【10分】
ご使用中の設定
- 給湯温度スイッチで時間を決める
● ▲…時間が増える
● ▼…時間が減る
6.自動消灯時間【5分】
変更後の設定

■通常表示(日時表示)へ戻るとき：決定スイッチを押す
(スイッチを押さなくても、約1分間経過すると通常表示に戻ります。)

●設定範囲

4段階(1分/5分/10分/30分)
工場出荷時は10分

●待機表示のとき、次の場合は画面が点灯します。

点灯条件	● スイッチ操作したとき	● 音声ガイダンスが流れたとき	● お湯を使ったとき
	○	○	○

お知らせ

- 画面を点灯させる目的のみの場合は、決定スイッチを1回押してください。
- 待機表示中でも給湯温度が50℃以上のときは、高温注意をお知らせする文字ガイダンスがスクロール表示されます。
- 浴室リモコンでも個別に自動消灯時間の設定ができます。(45ページ)

バックライトモード

対象:全タイプ

給湯機を使用しないまま一定時間がたつと、リモコン画面のバックライトは消灯します。バックライトの点灯を開始する条件を選べます。

※「消灯」するまでの時間は、左記の自動消灯時間と連動します。

機種により番号は異なります。(15ページ)

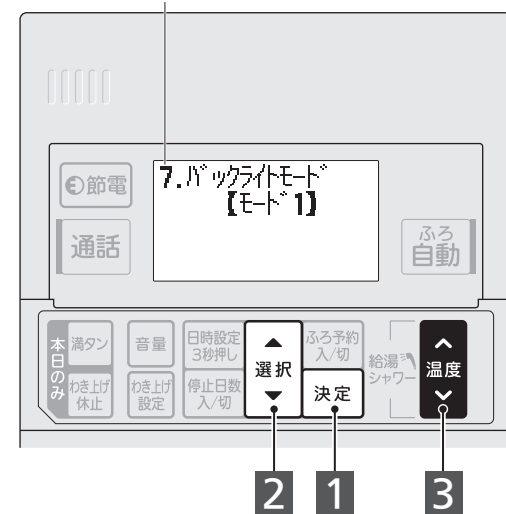

- 決定 を3秒以上押す
1.タンク内温度【75℃】
- 選択スイッチ「▲」で「バックライトモード」を選ぶ
● ▲…1つ進む
● ▼…1つ戻る
7.バックライトモード【モード1】
ご使用中の設定
- 給湯温度スイッチでモードを決める
● ▲…モードが1つ進む
● ▼…モードが1つ戻る
7.バックライトモード【モード2】
変更後の設定

■通常表示(日時表示)へ戻るとき：決定スイッチを押す
(スイッチを押さなくても、約1分間経過すると通常表示に戻ります。)

●設定範囲

モード1/モード2/モード3(下表参照)
工場出荷時はモード1

●バックライト点灯条件

モード	条件	スイッチ操作したとき	音声ガイダンスが流れたとき	お湯を使ったとき
モード1		○	○	○
モード2		○	○	×
モード3		常時点灯		

ふろ自動中(湯はり・保温・たし湯すべて含む)や自動洗浄動作中は、上記の点灯条件にかかわらず、バックライトは点灯し続けます。

お知らせ

- 浴室リモコンでも個別にバックライトモードの設定ができます。(46ページ)

使用湯量モード

対象:全タイプ

わき上げ量を細かく設定し、主に夜間にわき上げるモードです。「入」設定でも、シャワー約1回分の使用湯量を確保するために昼間時間帯でもわき上げます。

機種により番号は異なります。(15ページ)



- 決定 を3秒以上押す
1.タンク内温度【75℃】
- 選択スイッチ「▲」で「使用湯量モード」を選ぶ
● ▲…1つ進む ● ▼…1つ戻る
8.使用湯量モード【切】
ご使用中の設定
- 給湯温度スイッチで入/切を決める
● ▲…入になる ● ▼…切になる
8.使用湯量モード【入】
使用湯量の設定は決定押して下さい

＜湯量を設定するときは＞

- 決定 を押す
8-1.使用湯量【750L】
- 給湯温度スイッチで湯量を決める
● ▲…50L増える ● ▼…50L減る
● わき上げモード表示位置に設定湯量が表示されます。
12/30水 18:30
設定700L
設定湯量表示

■通常表示(日時表示)へ戻るとき：決定スイッチを押す
(スイッチを押さなくても、約1分間経過すると通常表示に戻ります。)

●設定範囲

入(200L~1200L※、50L刻み)/切 工場出荷時は切
注:設定湯量の上限はタンク容量によって異なります。タンク容量300L機種は650L、370L機種は800L、430L機種は900L、460L機種は1000L、550L機種は1200Lです。

※設定湯量は、蛇口やシャワーで使う湯量の目安です。

お願い

- お湯チェックの使用湯量を参考にして少し多めの湯量を設定してください。(35ページ)

お知らせ

- 使用湯量モードを「切」に設定すると、以前設定していたわき上げモード(「おまかせ」または「多め」)に戻ります。

※タイプで説明しています。機種によりスマート機能の有無や番号は異なります。(15ページ)

電力契約モード

※ご契約の料金プランの内容は電力会社へお問い合わせください。

対象:全タイプ

グループA、グループB、マニュアルから電力契約モードを設定してください。

- 製品入替のときは、現在の電力契約を継続できる場合があります。
- 2016年4月1日以降、新たに契約された場合は、グループB(表2)から設定してください。
- グループA(表1)及びグループB(表2)に記載のない料金プランをご契約の場合、夜間時間帯の開始時間、終了時間(他必要項目)を確認の上、マニュアル(表3)の項目を設定してください。

表1.グループAの内容(2016年3月時点)

対象電力会社	対象料金プラン	設定値	夜間時間帯	ピーク停止時間帯 ^{※1}
北海道電力	ドリーム8、ドリーム8エコ(A:夜間時間帯22時~6時)	EP08	22時~6時	16時~18時
	ドリーム8、ドリーム8エコ(B:夜間時間帯23時~7時)	EP09	23時~7時	16時~18時
	ドリーム8、ドリーム8エコ(C:夜間時間帯24時~8時)	EP10	24時~8時	16時~18時
東北電力	eタイム3	EP11	22時~8時	13時~18時
	やりくりナイト8	EP05	23時~7時	13時~16時
	やりくりナイト10	EP06	22時~8時	13時~16時
東京電力エナジーパートナー	やりくりナイトS			
	電化上手	EP01	23時~7時	10時~17時
	おトクなナイト8	EP05	23時~7時	13時~16時
北陸電力	おトクなナイト10	EP06	22時~8時	13時~16時
	エルフナイト10プラス	EP04	22時~8時	10時~17時
	エルフナイト8	EP05	23時~7時	13時~16時
中部電力	エルフナイト10	EP06	22時~8時	13時~16時
	Eライフプラン	EP02	23時~7時	9時~17時
	タイムプラン	EP05	23時~7時	13時~16時
関西電力	はびeタイム	EP01	23時~7時	10時~17時
	はびeプラン			
	時間帯別電灯	EP05	23時~7時	13時~16時
中国電力	ファミリータイム	EP03	23時~8時	10時~17時
	エコノミーナイト	EP07	23時~8時	13時~16時
	スマートeプラン	EP02	23時~7時	9時~17時
四国電力	電化Deナイト	EP05	23時~7時	13時~16時
	得トクナイト			
	九州電力	電化deナイト	EP04	22時~8時
沖縄電力	時間帯別電灯[8時間型]	EP05	23時~7時	13時~16時
	よかナイト10	EP06	22時~8時	13時~16時
	Eeらいふ	EP01	23時~7時	10時~17時
	時間帯別電灯	EP05	23時~7時	13時~16時

※1.ピーク停止を有効にするには、別途設定が必要です。(56ページ)

表2.グループBの内容(2016年4月以降)

対象電力会社	対象料金プラン	設定値	夜間時間帯	ピーク停止時間帯 ^{※2}
北海道電力	時間帯別電灯(ドリーム8)	NEP09	23時~7時	13時~16時
	ピーク抑制型時間帯別電灯(ドリーム8エコ)	NEP10	23時~7時	16時~18時
	eタイム3	NEP11	22時~8時	13時~18時
東北電力	eタイム3[Sプラン]			
	eタイム3プラス			
	エネとくスマートプラン			
東京電力エナジーパートナー	よりそう+ナイト10	NEP05 ^{※3}	22時~8時	13時~16時
	よりそう+ナイトS			
	よりそう+シーズン&タイム	NEP06 ^{※3}	22時~8時	10時~18時
中部電力	よりそう+ナイト8	NEP09	23時~7時	13時~16時
	よりそう+サマーセーブ			
	よりそう+ナイト12	NEP12 ^{※3}	21時~9時	13時~16時
北陸電力	よりそう+ナイト&ホリデー	NEP13 ^{※4}	22時~8時	13時~16時
	スマートライフプラン	NEP01	1時~6時	13時~16時
	スマートライフS			
関西電力	スマートライフL			
	夜トク8	NEP09	23時~7時	13時~16時
	夜トク12	NEP12 ^{※3}	21時~9時	13時~16時
中国電力	くつろぎナイト12	NEP08	20時~8時	13時~16時
	スマートライフプラン	NEP03	22時~8時	10時~17時
	スマートライフプラン(夜とく)	NEP14	21時~7時	10時~17時
四国電力	スマートライフプラン(朝とく)	NEP15	23時~9時	10時~17時
	はびeタイム	NEP02	23時~7時	10時~17時
	はびeタイムR			
九州電力	eスマート10	NEP05 ^{※3}	22時~8時	13時~16時
	季節別電灯PS	NEP09	23時~7時	13時~16時
	時間帯別電灯			
沖縄電力	電化Styleコース	NEP04 ^{※3※4}	21時~9時	13時~16時
	ナイトホリデーコース			
	スマートeプラン[タイプL+]	NEP07	23時~9時	9時~17時
中部電力	スマートeプラン[タイプH+]			
	でんかeプラン			
	でんかeマンションプラン			
九州電力	電化でナイト・セレクト21	NEP16 ^{※3}	21時~7時	13時~16時
	電化でナイト・セレクト22	NEP05 ^{※3}	22時~8時	13時~16時
	電化でナイト・セレクト23	NEP17	23時~9時	13時~16時
沖縄電力	電化でナイト・セレクト23	NEP17	23時~9時	13時~16時
	Eeらいふ	NEP02	23時~7時	10時~17時
	Eeホームホリデー			
中国電力	Eeホームフラット	NEP09	23時~7時	13時~16時
	時間帯別電灯			

※2.ピーク停止を有効にするには、別途設定が必要です。(56ページ)
 ※3.夜間時間帯は、わき上げ消費電力を抑制して動作しますので、わき上げ時間は長くなります。
 ※4.土曜日、日曜日は夜間のわき上げ量を抑制して昼間のわき上げ量を増やします。

表3.マニュアルの内容

設定項目	設定値	動作内容
夜間開始	20時~1時	夜間時間帯の開始時刻となります。
夜間終了	5時~9時	夜間時間帯の終了時刻となります。
夜間能力(下図1参照)	通常	通常の消費電力でわき上げます。
	能力セーブ1 ^{※5}	通常より夜間時間帯のわき上げ消費電力を抑制して動作します。通常よりわき上げ時間は長くなります。
夜間動作(下図2参照)	能力セーブ2 ^{※5}	能力セーブ1より夜間時間帯のわき上げ消費電力を抑制して動作します。能力セーブ1よりわき上げ時間は長くなります。
	パターンR	夜間時間帯のわき上げ完了を夜間時間帯終了時刻を目標にわき上げます。
	パターンC	夜間中心時刻を基準にわき上げます。
土日モード	パターンL	夜間時間帯開始時刻からわき上げます。
	無効	土曜日、日曜日は平日と同じわき上げを行います。
ピーク停止開始(下図3参照)	有効	土曜日、日曜日は夜間のわき上げ量を抑制して、昼間のわき上げ量を増やします。
	無効	土曜日、日曜日は夜間のわき上げ量を抑制して、昼間のわき上げ量を抑制して、1時間~8時間の範囲で設定できます。
ピーク停止終了(下図3参照)	夜間終了時刻~夜間開始時刻1時間前	夜間時間帯以外の時刻でピーク停止時間帯 ^{※6} に設定できます。1時間~8時間の範囲で設定できます。
	ピーク停止開始時刻	
	1時間後~夜間開始時刻	

※5.使用条件によっては「通常」設定より朝の湯量が減少し、湯が不足する場合があります。また、「通常」設定よりわき上げ温度が下がる場合があります。このような場合には「通常」設定にしてください。
 ※6.ピーク停止を有効にするには、別途設定が必要です。(56ページ)

図1.夜間能力

エコキュート(ヒートポンプ)の消費電力を抑制し、ゆっくりわき上げを行う事で、消費電力のピークを抑制します。

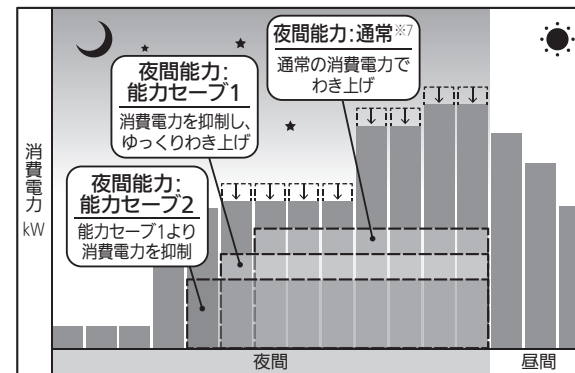

※7.ご使用状況に応じて加熱能力を変更する機種は、能力セーブ1よりも低い加熱能力で運転する場合があります。 *イメージ図

図2.夜間動作

実量制の電力契約などで消費電力のピークを抑えたい場合に、他の製品の負荷ピークを避けてわき上げが実施できるよう、夜間わき上げ動作を3つのパターンから選べます。



図3.ピーク停止開始、終了

電力料金単価の高い時間帯や、実量制の電力契約でピークを抑えたい時間帯に、エコキュートのわき上げを停止することができます。昼間時間帯の中で、開始時刻と終了時刻を選択する事でピーク停止時間を決定します。

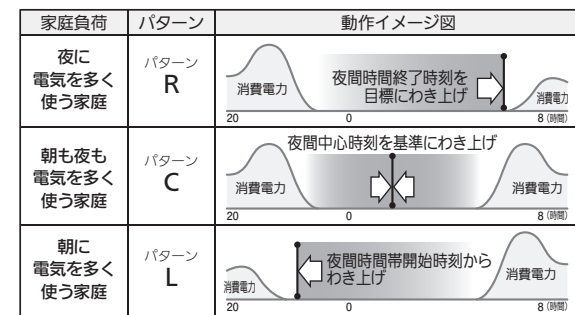
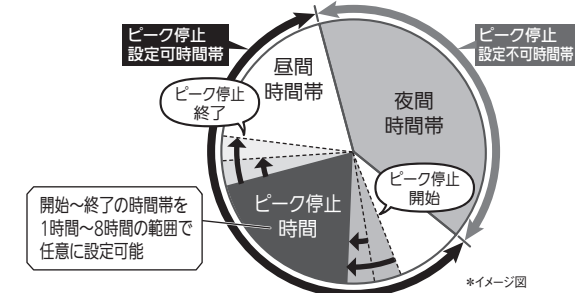

*イメージ図

機種により番号は異なります。(15ページ)



- 決定 を3秒以上押す
- 選択スイッチ「▲」で「電力契約モード」を選ぶ
- 給湯温度スイッチでモードを決める
- 決定 を押す
- 給湯温度スイッチで設定値を決める
- 決定 を押す

※手順3でマニュアルを設定した場合は、「表3.マニュアルの内容」を参考に手順5、6を複数繰り返して行って決定してください。

■スイッチを押さない状態が約1分間経過すると通常表示に戻ります。(電力契約モードの設定は反映されません。)

●設定範囲

グループA(EP01~EP11)/グループB(NEP01~NEP17)/マニュアル ※詳細は、表1~表3参照(54、55ページ)
 工場出荷時はグループA(EP01)

●お願い

- 必ず電力契約モードが正しく設定されていることを確認してください。選択スイッチ「▲」を3秒以上押し、現在の電力契約モードの設定内容が確認できます。
- 電力契約を変更した場合は、電力契約モードを再設定してください。

●お知らせ

- 電力契約モードによっては、土日の昼間のわき上げが多くなる場合があります。

現在の電力契約【NEP02】
 グループBの表示例(NEP02の場合)

使用前に

使いかた

こんなとき

故障かな

使用前に

使いかた

こんなとき

故障かな

スマート機能(つづき)

※タイプで説明しています。機種によりスマート機能の有無や番号は異なります。(15ページ)

ピーク停止 対象:全タイプ

毎日のピーク停止時間帯のわき上げを停止することができます。
電力契約によりわき上げを停止する時間帯は、異なります。(54、55ページ)
ピーク停止時間帯は、わき増しが必要な場合でもわき上げしません。
残湯量表示に注意してお湯をご使用ください。
※ご契約の料金プランをご確認の上、詳細は電力会社へお問い合わせください。

機種により番号は異なります。(15ページ)

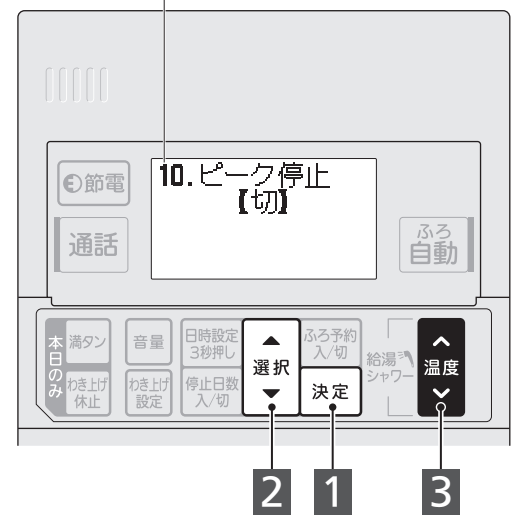

- 決定** を3秒以上押す
1.タンク内温度【75℃】
 - 選択スイッチ「▲」で「ピーク停止」を選ぶ
●「▲」…1つ進む 「▼」…1つ戻る
10.ピーク停止【切】
ご使用中の設定
 - 給湯温度スイッチでモードを決める
●「▲」…入になる 「▼」…切になる
10.ピーク停止【入】
変更後の設定
- 通常表示(日時表示)へ戻るとき：決定スイッチを押す
(スイッチを押さなくても、約1分間経過すると通常表示に戻ります。)

●設定範囲

入/切 工場出荷時は切

●例:電力契約モードが「EP01」の場合

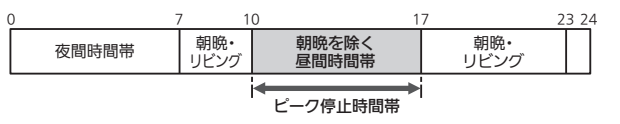

- ピーク停止時間帯の開始約5分前から終了約5分経過後までが停止時間帯です。
- 2時間帯別(昼と夜の区別のみ)の電力契約では13~16時のわき上げを停止します。
- 電力契約モードがマニュアルの場合は、ピーク停止開始~終了で設定した時間帯となります。

お願い

- 必ず電力契約モードが正しく設定されていることを確認してください。
- 電力契約を変更した場合は、電力契約モードを再設定してください。

お知らせ

- 停止時間帯でも、満タンわき増しは有効です。
- わき上げ停止時間帯になると、リモコンに「ピーク停止」と表示されます。(満タンわき増し、わき上げ休止、停止日数の設定中は除きます。)
- 次の場合、土曜日と日曜日はピーク停止をしません。
 - ・電力契約モードがNEP04、NEP13
 - ・土日モードが有効

ご使用前に

使いかた

こんなとき

故障かな

<外部接続機器をご使用時のみ>

外部接続 対象:全タイプ

給湯機に接続されている外部接続機器との接続を有効/無効にできます。
外部接続機器へ接続する場合は「有効」でご使用ください。
「無効」に設定した場合、給湯機リモコン以外からは操作できません。

機種により番号は異なります。(15ページ)



- 決定** を3秒以上押す
1.タンク内温度【75℃】
- 選択スイッチ「▲」で「外部接続」を選ぶ
●「▲」…1つ進む 「▼」…1つ戻る
11.外部接続【有効】
ご使用中の設定
- 給湯温度スイッチで有効/無効を決める
●「▲」…有効になる 「▼」…無効になる
11.外部接続【無効】
変更後の設定

●設定範囲

有効:外部機器から操作可能/無効:外部機器から操作禁止
工場出荷時は有効

<無線LANアダプター、HEMSアダプター(別売部品)との接続状態を表示する場合>
※【有効】設定時のみ

- 外部接続「有効」表示中に
決定 を押す
●無線LANアダプター、HEMSアダプターと正常に接続できている場合は【接続有り】と表示されます。
11-1.通信アダプター【接続有り】

<無線LANアダプター、HEMSアダプター(別売部品)のWPS操作を行う場合>
※【接続有り】状態時のみ

- 外部接続機器の「WPS」ボタンを数秒間押す
●外部接続機器のWPS実施方法は機器により異なります。詳しくは各機器の取扱説明書を確認してください。
- 通信アダプター【接続有り】表示中に
節電 を3秒以上押す
●RMCB-K5Bは、お湯チェックスイッチとなります。
●無線LANアダプター、HEMSアダプターのWPSを開始します。
●数分経過後、終了します。WPSに成功した場合は「WPSが成功しました」が表示されます。
WPSを開始します
12/30(水) 18:30 おまかせ WPS中 WPS中の表示

■通常表示(日時表示)へ戻るとき：決定スイッチを押す
(スイッチを押さなくても、約1分間経過すると通常表示に戻ります。)

お願い

- 外部接続機器に接続できる環境であることを確認してください。
- 外部接続機器を接続する場合は、外部接続機器の取扱説明書をお読みください。
- 外部接続機器等に異常が生じた場合は、「無効」でご使用ください。
- 外部接続機器とのWPS手順は、別売部品「無線LANアダプター(形名:GT-RA2)」または「HEMSアダプター(形名:GT-HEM4)」の取扱説明書をご確認ください。

ご使用前に

使いかた

こんなとき

故障かな

お手入れと点検



安全・快適にお使いいただくため、定期的の実施してください。
 点検時に異常がある場合は、次の処置をして据付工事店(販売店)へご連絡ください。

- 給水配管専用止水栓を閉じる(8,9ページ)
- 貯湯ユニットの電源レバーを「切」にする(8,9ページ)

※機器が凍結するおそれがある場合は、給湯機の水を抜いてください。(60ページ)

ご使用前の前に

使いかた

こんなとき

故障かな

浴槽アダプターのお手入れ 対象: P/SB/Wタイプ 頻度: 日常

追いだき等のふる機能を正常に動作させるためにお手入れしてください。

1 浴槽アダプターのフィルターを外す

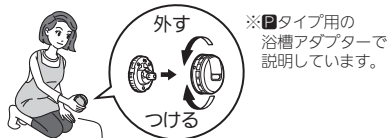

2 フィルター全体を水洗いする

3 歯ブラシなどを使用し、フィルターの網目に付いた汚れを取り除く

外面だけでなく、内面からも汚れを取り除いてください。

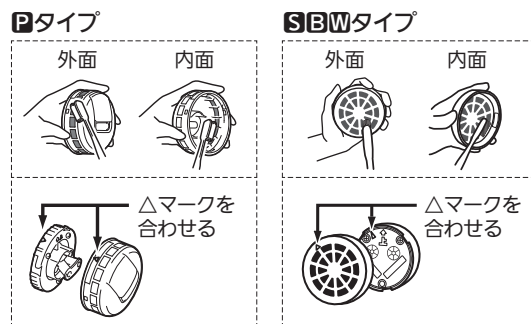

4 フィルターの上下を確認し、元どおりに取り付ける

△マークを合わせてはめ込み、右に「カチッ」と音がするまで回してください。取付けがゆるいと、運転中に外れケガや故障の原因になります。誤った位置で取り付け、外せなくなった場合の修理は有料となります。

お願い

- 浴槽アダプターの角部や突起で手、指などにけがをしないように気をつけてください。
- 汚れがひどい場合は、台所用洗剤(中性)を布に含ませて拭いてください。中性洗剤は原液のまま使用せず、使用量の目安まで薄めて使用してください。使用上のご注意などは、洗剤に付属の説明書をお読みください。
- 強酸性の洗剤や塩素系のカビ洗浄剤は使用しないでください。フィルターセットやねじを傷めるおそれがあります。
- Cタイプの浴槽アダプターは取り外しできません。表面が汚れた場合は、シャワーをかけて歯ブラシなどで汚れを取り除いてください。

逃し弁の点検 頻度: 年に2~3回程度

水漏れ点検と動作点検をします。わき上げをしていないときに点検してください。

1 動作点検

逃し弁操作窓を開け、逃し弁のレバーを手前に起こし、排水口から水(お湯)が出ることを確認する

2 逃し弁のレバーを戻し、逃し弁操作窓を閉める

3 水漏れ点検

排水口から、流水音や水(お湯)が出ていないことを確認する
水が出ている場合は逃し弁操作窓を開け、逃し弁のレバーを数回動かしてください。水が止まらない場合は、据付工事店(販売店)へご連絡ください。排水口が見えないときは、脚部カバーを気をつけて外してください。(9ページ)

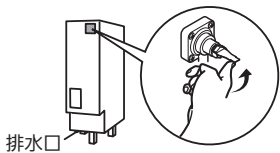

配管の水漏れ、保温材破損の点検 頻度: 年に2~3回程度

各配管及び配管接続部の水漏れ、保温材破損がないか、必ず点検してください。マンションなど、中・高層住宅では、下層階に被害を及ぼすことがあります。
※わき上げをしていないときにタンク下部の水抜き栓や配管接続部等から水漏れがないことを確認してください。

注意 凍結防止対策の確認をする(配管が破損して水漏れや、やけどの原因)

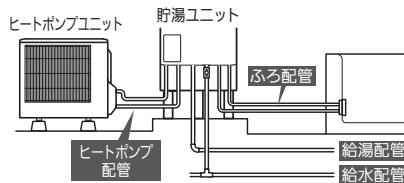

ヒートポンプ配管の交換

使用環境で異なりますが、ヒートポンプ配管は10年以内に交換してください。

貯湯タンクの点検

頻度: 年に2~3回程度

タンクの下部にたまった汚れを排水します。電源レバーを「切」にしてからお手入れしてください。

- 1 脚部カバーが付いている場合は、脚部カバーを外す(9ページ)
- 2 給水配管専用止水栓を閉じる
- 3 逃し弁操作窓を開けて、逃し弁のレバーを手前に起こす
- 4 排水栓を約1~2分間開く
タンクの下部にたまった汚れを排水します。排水ホッパーから排水があふれないように排水栓を調整してください。
- 5 約1~2分間たったら、排水栓を閉じる
- 6 給水配管専用止水栓を開く
- 7 排水口から勢いよく水(湯)が出たら、逃し弁のレバーを戻す
- 8 脚部カバーを取り付ける

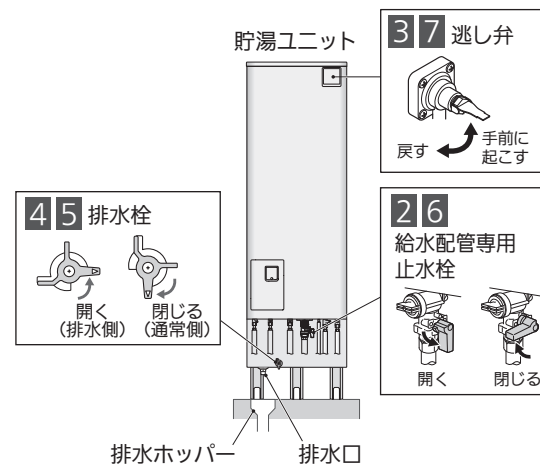

警告 排水時は、熱湯が出る可能性があるためお湯に触らない(やけどの原因)

給水ストレーナのお手入れ 頻度: 日常

お湯が出ない場合や湯はり時間が長い場合は、給水ストレーナをお手入れしてください。

- 1 脚部カバーが付いている場合は、脚部カバーを外す(9ページ)
- 2 給水配管専用止水栓を閉じる
- 3 逃し弁操作窓を開けて、逃し弁のレバーを手前に起こす
- 4 給水ストレーナを外し、歯ブラシなどでゴミを取り除く
配管内の残水が飛び散る場合がありますので、ご注意ください。水が出続ける場合は、据付工事店(販売店)へご連絡ください。
- 5 掃除が終わったら、給水ストレーナを取り付け、逃し弁のレバーを戻し、給水配管専用止水栓を開く



ふる配管の点検 頻度: 汚れが目立つ場合

浴槽内の汚れが目立つ場合は、洗浄剤を使って循環洗浄してください。(P/SB/Wタイプ)(36,37ページ)

定期点検(有料)

給湯機を少しでも長くお使いいただくため、3年に1度、定期点検をご依頼ください。
 定期点検は、据付工事店(販売店)または「修理窓口(82ページ)」へご相談ください。点検の結果、部品交換が必要なものは、有料で交換します。
 ● 定期点検を怠ると家屋・家財などの損害に結びつく場合があります。



定期点検の主な内容

- | | |
|------|--|
| 据付状態 | 設置面(万一、水漏れが生じた場合、床下や下層階への水の浸入を防止するために、排水・防水できるようになっているか)、配管状態、配管その他の保温処置、電気配線などの確認 |
| 機能部品 | 電気部品(配線、導通、動作の確認)、弁類(減圧弁、逃し弁)、給水用具(逆流防止装置)※などの点検及び消耗部品の交換
※給水用具(逆流防止装置)に関しては、(公社)日本水道協会発行の給水用具の維持管理指針に基づいて点検をします。 |
| 清掃 | タンク内の清掃(沈殿物の除去など)、給湯機のストレーナの掃除、機能部品の掃除 |

● 長期間(10年程度)使用されている場合は、毎年定期点検をお受けください。

消耗部品について

下記部品の交換時は、当社指定部品をご指定ください。

- 減圧弁
- 逃し弁
- 混合弁
- 電磁弁
- 切替弁
- ポンプ
- パッキン類
- ホース類

使用水質によって3年程度で消耗・劣化しやすい場合があります。

ご使用前の前に

使いかた

こんなとき

故障かな

凍結防止

据付工事店(販売店)へ相談し適切な凍結防止対策をしてください。
 保温工事をして、冬期は本体周囲温度が0℃以下になると配管は凍結します。配管が凍結すると給湯できず、機器や配管が破損したり、リモコンにエラーが表示されたりします。寒い季節になったら、凍結防止処置されているか、必ず確認してください。寒冷地だけでなく暖かい地域でも凍結することがあります。

<給水配管、給湯配管の凍結防止処置>

少量の水を流し続ける 対象:全タイプ

配管が凍結するおそれがある場合は、次の凍結防止処置をしてください。

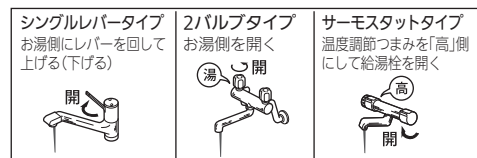
- 1 夜 お湯を使わなくなったらリモコンの給湯温度を「水」に設定する**
(28ページ)
- 2 給湯栓を少し開き、糸引き状態に水を流す**
 - 1分間に200mL程度を目安としてください。
 - 湯水混合栓のタイプによって開きかたが異なります。
- 3 翌朝使用するとき、給湯栓を閉じてください。**
サーモスタットタイプの場合
温度調節つまみを元に戻してから、リモコンの給湯温度を戻してください。

<各種配管の凍結防止処置>

市販の凍結防止ヒータが設置されている場合

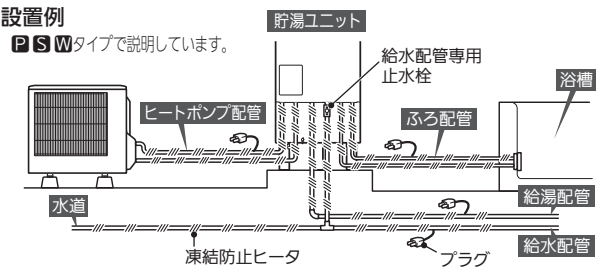

- 1 凍結防止ヒータが図のように設置されているか確認する**
 - 2 使用するとき、すべてのプラグをコンセントに差し込む**
- お願い**
- 凍結しない季節はコンセントからプラグを抜いてください。

<ふろ配管の凍結予防運転>

浴槽のお湯を残しておく 対象:P S Wタイプ

入浴後、お風呂のお湯を残しておくで自動で残り湯を循環して凍結を予防します。断続的に循環します。凍結するおそれがある場合は、必ず、凍結防止ヒータで凍結防止してください。

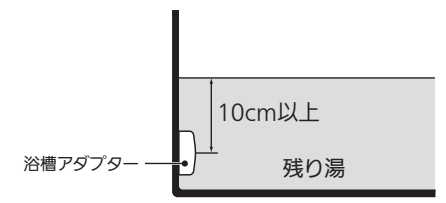

- 1 凍結予防運転の設定を確認する**
(44ページ)
- 2 入浴後、排水せず浴槽の湯を残しておく**
 - 残り湯の目安は浴槽アダプターの中心から約10cm以上です。
- 3 外気温が下がると、凍結防止のため、ふろ配管に残り湯を循環させます。**
保温運転はしません。

凍結予防
リモコン表示

- お願い**
- 凍結するおそれがある場合は、夜間に残り湯を排水せず、お風呂の湯を残してください。
 - 翌日は、残り湯を排水してから湯はりをしてください。
- お知らせ**
- 凍結予防運転はふろ自動運転が「切」のときに作動します。
 - 凍結予防運転中は、浴槽に冷たい水が出ます。循環を繰り返すと、残り湯は水になります。
 - 凍結予防運転中は、動作音がしたり、浴槽アダプターから水が出たりします。
 - 凍結予防運転をしないように設定することができます。ただし、凍結するおそれがあります。(44ページ)
 - 蛇口からお風呂にお湯(水)を入れた場合、凍結予防運転ができないことがあります。

お願い ●万一、配管が凍結した場合は、給水配管専用止水栓を閉じて据付工事店(販売店)へご連絡ください。

お知らせ ●ヒートポンプユニットを動作させて、ヒートポンプ配管の凍結防止をします。わき上げ停止日数が設定されている場合でも、凍結防止のため動作することがあります。

停電・断水時

停電・断水時は主に以下のことができます。

	給湯	ふろ機能	わき上げ
停電時	○(注)	×	×
断水時	×	×	○

(注)停電中にお湯を使う場合は、●停電中の給湯(下記)をお読みください。

■停電したとき

この給湯機はバックアップ機能が付いています。お客様が設定した「日時」や「わき上げモード」などは記憶されています。ただし、日時がずれることがありますので、必ず合わせ直してください。(32ページ)

- 停電終了後、リモコンの設定は停電前の設定に戻ります。ただし、停電前の通电時間が3分以下の場合、その間に変更された設定は記憶されません。停電終了後に再度設定し直してください。
- わき上げ中に停電した場合は、停電終了後にわき上げを始めます。
- 湯はり中の停電
<停電時間約20分以内>
自動的に湯はりを再開します。
<停電時間約20分を越えたとき>
浴槽の湯を全部抜いてから、再度、ふろ自動スイッチを押して湯はりしてください。
- 停電中の給湯
 - 停電時はタンクにお湯があれば給湯できます。ただし、温度調節ができないため、設定温度のお湯が出ないことがあります。高温のお湯が出る場合もありますので、やけどに気をつけてください。
 - 湯水混合栓のハンドルは湯側を全開にして使用しないでください。
 - ふろ機能中に停電すると、設定温度より低いお湯が蛇口から出ることがあります。

お知らせ

- 正確な時刻に合わせていないと、電気料金が割高になる場合があります。

■断水したとき

- ①断水したときや近くで水道工事があるときは、給水配管専用止水栓を閉じてください。閉じると給湯機からのお湯が止まります。そのまま使用すると、濁ったお湯が出る場合があります。また、貯湯ユニットの給水ストレーナ部が目詰まりし出湯量が減ります。
- ②断水時は蛇口の混合栓を水側にして、蛇口は開けないでください。
- ③断水が復旧したら、蛇口の水側を開き、水の汚れがなくなったのを確認してください。再度給湯機を使用するときは、給水配管専用止水栓を開いてください。

■給湯を止めるとき

給湯機からの給湯を止めるときは、水道の元栓と給水配管専用止水栓を閉じてください。

警告 給湯(取水)・排水時は、熱湯が出ることがあるのでお湯に触らない(やけどの原因)

! 停電時の給湯は、必ず指先などで湯温を確認する(やけどの原因)

非常時の取水方法

タンクの水(お湯)を生活用水として利用できます。薄型タイプの非常用取水ホースは、取扱説明書等と一緒に同梱されています。

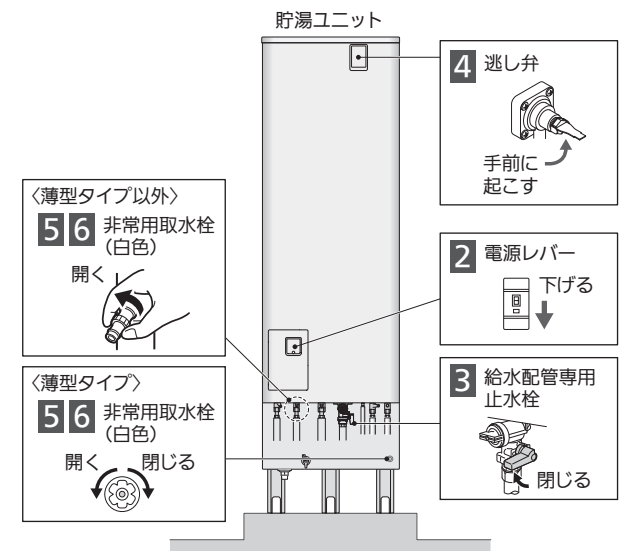

- 1 貯湯ユニットに脚部カバーが付いている場合は、脚部カバーを外す**
(9ページ)
- 2 電源レバーを下げ、「切」にする**
 - 電気の供給を停止します。
- 3 給水配管専用止水栓を閉じる**
 - 貯湯ユニットへの給水を止めます。
- 4 逃し弁操作窓を開け、逃し弁のレバーを手前に起こす**
 - タンクへ空気を取り入れます。
- 5 <薄型タイプ以外> 非常用取水栓(白色)を開く(1回転~1回転半まわす)**
<薄型タイプ>
同梱の非常用取水ホースを取り付け、非常用取水栓(白色)を開く
 - タンクの水(お湯)を取り出します。パケツなどで受けます。

<取水が終わったら>

- 6 非常用取水栓を閉じ、手順1で外した脚部カバーを取り付ける**
- お願い**
- 再び使用するとき、「使いはじめ(準備)」の手順にしたがってください。(61ページ)必ず機器を満水にしてからご使用ください。
- お知らせ**
- 非常用取水栓(白色)は、ヒートポンプ配管用水抜き栓と兼用です。(薄型タイプ除く)

ご使用前の前に

使いかた

こんなとき

故障かな

ご使用前の前に

使いかた

こんなとき

故障かな

仕様

家庭用ヒートポンプ給湯機は、2011年2月制定のJIS C 9220:2011“家庭用ヒートポンプ給湯機”に基づく性能表示から、2018年3月改正のJIS C 9220:2018に基づく性能表示になりました。運転音の表示が『首上レベル』から『首響パワーレベル』に変わり、年間給湯保温効率の性能評価に『ふる熱回収機能(ホットリターン)』を含むものが追加されました。

〈一般地向け〉仕様表(JIS C 9220:2018に基づく表示)

形式	SRT-P375UB(※8) SRT-P375B(※8)	SRT-P465UB(※8) SRT-P465B(※8)	SRT-P555UB(※8) SRT-P555B(※8)	SRT-S375U(※8) SRT-S375(※8)	SRT-S465U(※8) SRT-S465(※8)	SRT-S555U(※8) SRT-S555(※8)	SRT-S375UZ(※8)	SRT-S435UZ(※8)	SRT-S375UA(※8) SRT-S375A(※8)	SRT-S465UA(※8) SRT-S465A(※8)
定格電圧(周波数)	単相 200V(50/60Hz共用)									
最大電流	16A	17A	19A	16A	17A	19A	16A	17A	16A	17A
沸上げ温度範囲	約65℃~約90℃									
冬期高温沸上げ温度	90℃									
暑期高温沸上げ温度	90℃									
年間給湯保温効率(JIS)※8	4.2	4.0	3.3	3.8	3.8	3.2	3.0	3.0	3.4	3.4
ふる熱回収あり※9	4.0	3.8	3.3	3.8	3.8	3.2	3.0	3.0	3.4	3.4
ふる熱回収なし	—	—	—	—	—	—	—	—	—	—
年間給湯効率(JIS)※8	—	—	—	—	—	—	—	—	—	—
給水器具認証番号	W009-20020-100									
給水器具認証型番	SRT-P375B	SRT-P465B	SRT-P555B	SRT-S375	SRT-S465	SRT-S555	SRT-S375Z	SRT-S435Z	SRT-S375A	SRT-S465A
種類	屋外用									
設置可能最低外気温度	マイナス10℃									
寸法(高さ×幅×奥行) ※配管カバー寸法	715×809(+65")×300(+16)mm			715×800(+65")×285(+16)mm			638×800(+65")×285(+16)mm		715×800(+65")×285(+16)mm	
質量	52kg	52kg	47kg	41kg	43kg	47kg	45kg	45kg	38kg	41kg
中期標準加熱能力/消費電力※2※3	4.1kW/0.85kW	5.1kW/1.08kW	7.2kW/1.64kW	4.1kW/0.87kW	5.1kW/1.09kW	7.2kW/1.64kW	4.5kW/1.00kW	6.0kW/1.31kW	4.5kW/1.05kW	6.0kW/1.41kW
中期標準運転電流※3	4.6A	5.8A	9.2A	4.7A	5.7A	9.2A	5.7A	7.4A	5.7A	7.4A
中期標準最大加熱能力/消費電力※2※3※5	4.5kW/0.98kW	6.0kW/1.31kW	—	4.5kW/0.97kW	6.0kW/1.33kW	—	—	—	—	—
冬期高温加熱能力/消費電力※1※2※4	4.1kW/1.37kW	5.1kW/1.70kW	7.2kW/2.50kW	4.1kW/1.37kW	5.1kW/1.70kW	7.2kW/2.50kW	4.5kW/1.50kW	6.0kW/2.00kW	4.5kW/1.50kW	6.0kW/2.00kW
冬期高温最大加熱能力/消費電力※1※2※4※5	4.5kW/1.53kW	6.0kW/2.04kW	—	4.5kW/1.52kW	6.0kW/2.10kW	—	—	—	—	—
運転音(首上レベル)(中間期※3/冬期※4)※7	51dB/56dB	55dB/58dB	57dB/60dB	51dB/56dB	55dB/58dB	57dB/60dB	51dB/56dB	55dB/58dB	51dB/56dB	55dB/58dB
冷媒名/封入量	CO2(R744)/1.14kg	CO2(R744)/1.14kg	CO2(R744)/1.06kg	CO2(R744)/1.06kg	CO2(R744)/1.06kg	CO2(R744)/1.06kg	CO2(R744)/1.06kg	CO2(R744)/1.06kg	CO2(R744)/0.64kg	CO2(R744)/0.72kg
設計圧力	高圧:14.0MPa/低圧:8.5MPa									
形式	SRT-PT375UB(※8) SRT-PT375B(※8)	SRT-PT465UB(※8) SRT-PT465B(※8)	SRT-PT555UB(※8) SRT-PT555B(※8)	SRT-ST375U(※8) SRT-ST375(※8)	SRT-ST465U(※8) SRT-ST465(※8)	SRT-ST555U(※8) SRT-ST555(※8)	SRT-S375UZ(※8)	SRT-ST435UZ(※8)	SRT-S375UA(※8) SRT-S375A(※8)	SRT-S465UA(※8) SRT-S465A(※8)
タンク容量	370L	460L	550L	370L	460L	550L	370L	430L	370L	460L
種類	屋外形			マイナスイオン			屋外形			
設置可能最低外気温度	マイナス10℃									
寸法(高さ×幅×奥行) ※アスペクト比※12	1820×630×760mm 2.9		2160×630×760mm 3.5		2100×700×825mm 3.0		1820×630×760mm 2.9		2160×630×760mm 3.5	
質量(満水時)	70kg(440kg)	78kg(531kg)	83kg(633kg)	70kg(440kg)	77kg(537kg)	81kg(631kg)	83kg(453kg)	92kg(522kg)	67kg(437kg)	77kg(537kg)
通常使用圧力(減圧弁付)/水側最高使用圧力(減圧弁付)	290kPa/320kPa		290kPa/320kPa		290kPa/320kPa		280kPa/320kPa		290kPa/320kPa	
風呂保温時消費電力(うち制御用消費電力)	—			0.115kW(0.005kW)			—			
凍結防止ヒータ消費電力	—			0.036kW			—			

仕様表 別表(JIS C 9220:2011に基づく表示) 省エネルギー法に基づく区分名及び年間給湯保温効率/年間給湯効率と運転音(首上レベル)

システム形式	SRT-P375UB(※8) SRT-P375B(※8)	SRT-P465UB(※8) SRT-P465B(※8)	SRT-P555UB(※8) SRT-P555B(※8)	SRT-S375U(※8) SRT-S375(※8)	SRT-S465U(※8) SRT-S465(※8)	SRT-S555U(※8) SRT-S555(※8)	SRT-S375UZ(※8)	SRT-S435UZ(※8)	SRT-S375UA(※8) SRT-S375A(※8)	SRT-S465UA(※8) SRT-S465A(※8)
年間給湯保温効率(JIS)※10	4.0	3.8	3.3	3.8	3.8	3.2	3.0	3.0	3.4	3.4
区分名	17	17	25	17	17	25	18	18	17	17
年間給湯効率(JIS)※10	—	—	—	—	—	—	—	—	—	—
区分名	—	—	—	—	—	—	—	—	—	—
運転音(首上レベル) ヒートポンプユニット(中間期※3/冬期※4)※11	38dB/43dB	42dB/45dB	44dB/47dB	38dB/43dB	42dB/45dB	44dB/47dB	38dB/43dB	42dB/45dB	38dB/43dB	42dB/45dB

〈寒冷地向け〉仕様表(JIS C 9220:2018に基づく表示)

形式	SRT-PK375UBD(※8)	SRT-PK465UBD(※8)	SRT-PK555UBD(※8)	SRT-SK375UD(※8) SRT-SK375D(※8)	SRT-SK465UD(※8) SRT-SK465D(※8)	SRT-SK555UD(※8) SRT-SK555D(※8)	SRT-WK375D(※8)	SRT-WK465D(※8)	SRT-NK375D(※8)	SRT-NK465D(※8)
定格電圧(周波数)	単相 200V(50/60Hz共用)									
最大電流	19A	19A	20A	19A	19A	20A	19A	19A	19A	19A
沸上げ温度範囲	約65℃~約90℃									
冬期高温沸上げ温度	90℃									
暑期高温沸上げ温度	90℃									
寒冷地年間給湯保温効率(JIS)※8	3.9	3.7	—	—	—	—	—	—	—	—
ふる熱回収あり※9	3.7	3.5	3.1	3.5	3.3	3.1	3.4	3.2	—	—
ふる熱回収なし	3.6	3.4	—	—	—	—	—	—	—	—
寒冷地年間給湯保温効率(JIS)※8	3.4	3.2	2.8	3.0	3.0	2.8	2.8	2.8	—	—
ふる熱回収あり※9	3.4	3.2	2.8	3.0	3.0	2.8	2.8	2.8	3.0	3.0
ふる熱回収なし	—	—	—	—	—	—	—	—	2.7	2.7
年間給湯効率(JIS)※8	—	—	—	—	—	—	—	—	3.0	3.0
寒冷地年間給湯効率(JIS)※8	—	—	—	—	—	—	—	—	2.7	2.7
給水器具認証番号	W009-20020-100									
給水器具認証型番	SRT-PK375B	SRT-PK465B	SRT-P555B	SRT-SK375	SRT-SK465	SRT-S555	SRT-W375	SRT-W465	SRT-N375	SRT-N465
種類	屋外用									
設置可能最低外気温度	マイナス25℃									
寸法(高さ×幅×奥行) ※配管カバー寸法	715×800(+65")×285(+16)mm									
質量	43kg	47kg	50kg	43kg	47kg	50kg	43kg	47kg	43kg	47kg
中期標準加熱能力/消費電力※2※3	4.5kW/0.98kW	6.0kW/1.31kW	7.2kW/1.69kW	4.5kW/0.99kW	6.0kW/1.31kW	7.2kW/1.69kW	4.5kW/0.99kW	6.0kW/1.31kW	4.5kW/0.99kW	6.0kW/1.31kW
中期標準運転電流※3	5.3A	7.4A	9.3A	5.3A	7.4A	9.3A	5.3A	7.4A	5.3A	7.4A
中期標準最大加熱能力/消費電力※2※3※5	4.5kW/1.50kW	6.0kW/2.00kW	7.2kW/2.50kW	4.5kW/1.50kW	6.0kW/2.00kW	7.2kW/2.50kW	4.5kW/1.50kW	6.0kW/2.00kW	4.5kW/1.50kW	6.0kW/2.00kW
冬期高温加熱能力/消費電力※1※2※4	4.5kW/1.50kW	6.0kW/2.00kW	7.2kW/2.50kW	4.5kW/1.50kW	6.0kW/2.00kW	7.2kW/2.50kW	4.5kW/1.50kW	6.0kW/2.00kW	4.5kW/1.50kW	6.0kW/2.00kW
冬期高温最大加熱能力/消費電力※1※2※4※5	4.5kW/1.50kW	6.0kW/2.00kW	7.2kW/2.50kW	4.5kW/1.50kW	6.0kW/2.00kW	7.2kW/2.50kW	4.5kW/1.50kW	6.0kW/2.00kW	4.5kW/1.50kW	6.0kW/2.00kW
寒冷地冬期高温沸上げ温度	90℃									
運転音(首上レベル)(中間期※3/冬期※4)※7	51dB/56dB	55dB/58dB	57dB/60dB	51dB/56dB	55dB/58dB	57dB/60dB	51dB/56dB	55dB/58dB	51dB/56dB	55dB/58dB
冷媒名/封入量	CO2(R744)/0.72kg	CO2(R744)/0.72kg	CO2(R744)/1.10kg	CO2(R744)/0.72kg	CO2(R744)/0.72kg	CO2(R744)/1.06kg	CO2(R744)/1.10kg	CO2(R744)/0.72kg	CO2(R744)/0.72kg	CO2(R744)/1.06kg
設計圧力	高圧:14.0MPa/低圧:8.5MPa									
形式	SRT-PTK375UBD(※8)	SRT-PTK465UBD(※8)	SRT-PTK555UBD(※8)	SRT-STK375UD(※8) SRT-STK375D(※8)	SRT-STK465UD(※8) SRT-STK465D(※8)	SRT-STK555UD(※8) SRT-STK555D(※8)	SRT-WTK375D(※8)	SRT-WTK465D(※8)	SRT-NTK375D(※8)	SRT-NTK465D(※8)
タンク容量	370L	460L	550L	370L	460L	550L	370L	460L	370L	460L
種類	屋外形			マイナスイオン			屋外形			
設置可能最低外気温度	マイナス15℃									
寸法(高さ×幅×奥行) ※アスペクト比※12	1820×630×760mm 2.9		2160×630×760mm 3.5		2100×700×825mm 3.0		1820×630×760mm 2.9		2160×630×760mm 3.5	
質量(満水時)	72kg(442kg)	80kg(540kg)	83kg(633kg)	68kg(438kg)	79kg(539kg)	83kg(633kg)	62kg(432kg)	70kg(530kg)	59kg(429kg)	67kg(527kg)
通常使用圧力(減圧弁付)/水側最高使用圧力(減圧弁付)	290kPa/320kPa			290kPa/320kPa			180kPa/193kPa			
風呂保温時消費電力(うち制御用消費電力)	—			0.115kW(0.005kW)			—			
凍結防止ヒータ消費電力	—			0.048kW			—			

仕様表 別表(JIS C 9220:2011に基づく表示) 省エネルギー法に基づく区分名及び年間給湯保温効率/年間給湯効率と運転音(首上レベル)

システム形式	SRT-PK375UBD(※8)	SRT-PK465UBD(※8)	SRT-PK555UBD(※8)	SRT-SK375UD(※8) SRT-SK375D(※8)	SRT-SK465UD(※8) SRT-SK465D(※8)	SRT-SK555UD(※8) SRT-SK555D(※8)	SRT-WK375D(※8)	SRT-WK465D(※8)	SRT-NK375D(※8)	SRT-NK465D(※8)
年間給湯保温効率(JIS)※10	3.7	3.5	3.1	3.5	3.3	3.1	3.4	3.2	—	—
寒冷地年間給湯保温効率(JIS)※10	3.4	3.2	2.8	3.0	3.0	2.8	2.8	2.8	—	—
区分名	21	21	29	21	21	29	21	21	—	—
年間給湯効率(JIS)※10	—	—	—	—	—	—	—	—	3.0	3.0
寒冷地年間給湯効率(JIS)※10	—	—	—	—	—	—	—	—	2.7	2.7
区分名	—	—	—	—	—	—	—	—	23	23
運転音(首上レベル) ヒートポンプユニット(中間期※3/冬期※4)※11	38dB/43dB	42dB/45dB	44dB/47dB	38dB/43dB	42dB/45dB	44dB/47dB	38dB/43dB	42dB/45dB	38dB/43dB	42dB/45dB

ご使用の前に

使いかた

こんなとき

故障かな

形式	SRT-B375(※8)	SRT-B465(※8)	SRT-W375(※8) SRT-W375-WB2	SRT-W375D(※8)	SRT-W465(※8) SRT-W465-WB2	SRT-W375Z(※8)	SRT-W435Z(※8)	SRT-W305D(※8)	SRT-C375(※8)	SRT-C465(※8)	SRT-N375(※8)	SRT-N465(※8)	SRT-N555(※8)
定格電圧(周波数)	単相 200V(50/60Hz共用)												
最大電流	16A	17A	16A	16A	17A	16A	17A	16A	16A	17A	16A	17A	19A
沸上げ温度範囲	約65℃~約90℃												
冬期高温沸上げ温度	90℃												
暑期高温沸上げ温度	90℃												
年間給湯保温効率(JIS)※8	3.6	3.6	3.3	3.3	3.3	2.8	2.8	3.0	—	—	—	—	—
ふる熱回収あり※9	3.6	3.6	3.3	3.3	3.3	2.8	2.8	3.0	—	—	—	—	—
ふる熱回収なし	—	—	—	—	—	—	—	—	3.2	3.2	3.2	3.2	3.0
年間給湯効率(JIS)※8	—	—	—	—	—	—	—	—	—	—	—	—	—
給水器具認証番号	W009-20020-100												
給水器具認証型番	SRT-B375	SRT-B465	SRT-W375	SRT-W375	SRT-W465	SRT-W375Z	SRT-W435Z	SRT-W305	SRT-C375	SRT-C465	SRT-N375	SRT-N465	SRT-N555
種類	屋外用												
設置可能最低外気温度	マイナス10℃												
寸法(高さ×幅×奥行) ※配管カバー寸法	715×800(+65")×285(+16)mm			638×800(+65")×285(+16)mm			715×800(+65")×285(+16)mm			638×800(+65")×285(+16)mm		715×800(+65")×285(+16)mm	
質量	41kg	43kg	38kg	38kg	41kg	40kg	41kg	40kg	38kg	41kg	38kg	41kg	47kg
中期標準加熱能力/消費電力※2※3	4.1kW/0.87kW	5.1kW/1.10kW	4.5kW/1.05kW	4.5kW/1.05kW	6.0kW/1.41kW	4.5kW/0.99kW	6.0kW/1.41kW	4.5kW/0.99kW	4.5kW/1.05kW	6.0kW/1.41kW	4.5kW/1.05kW	6.0kW/1.41kW	7.2kW/1.64kW
中期標準運転電流※3	4.7A	5.7A	5.7A	5.7A	7.4A	5.3A	7.4A	5.3A	5.7A	7.4A	5.7A	7.4A	9.2A
中期標準最大加熱能力/消費電力※2※3※5	4.5kW/0.97kW	6.0kW/1.33kW	—	—	—	—	—	—	—	—	—	—	—
冬期高温加熱能力/消費電力※1※2※4	4.1kW/1.37kW	5.1kW/1.70kW	4.5kW/1.50kW	4.5kW/1.50kW	6.0kW/2.00kW	4.5kW/1.50kW	6.0kW/2.00kW	4.5kW/1.50kW	4.5kW/1.50kW	6.0kW/2.00kW	4.5kW/1.50kW	6.0kW/2.00kW	7.2kW/2.50kW
冬期高温最大加熱能力/消費電力※1※2※4※5	4.5kW/1.52kW	6.0kW/2.10kW	—	—	—	—	—	—	—	—	—	—	—
運転音(首上レベル)(中間期※3/冬期※4)※7	51dB/56dB	55dB/58dB	51dB/56dB	51dB/56dB	55dB/58dB	51dB/56dB	55dB/58dB	51dB/56dB	51dB/56dB	55dB/58dB	51dB/56dB	55dB/58dB	57dB/60dB
冷媒名/封入量	CO2(R744)/0.72kg	CO2(R744)/0.72kg	CO2(R744)/0.64kg	CO2(R744)/0.64kg	CO2(R744)/0.72kg	CO2(R744)/0.72kg	CO2(R744)/0.72kg	CO2(R744)/0.72kg	CO2(R744)/0.64kg	CO2(R744)/0.64kg	CO2(R744)/0.64kg	CO2(R744)/0.72kg	CO2(R744)/1.06kg
設計圧力	高圧:14.0MPa/低圧:8.5MPa												
形式	SRT-BT375(※8)	SRT-BT465(※8)	SRT-WT375(※8) SRT-WT375-WB2	SRT-WT375D(※8)	SRT-WT465(※8) SRT-WT465-WB2	SRT-WT375Z(※8)	SRT-WT435Z(※8)	SRT-WT305D(※8)	SRT-CT375(※8)	SRT-CT465(※8)	SRT-NT375(※8)	SRT-NT465(※8)	SRT-NT555(※8)
タンク容量	370L	460L	370L	370L	460L	370L	460L	300L	370L	460L	370L	460L	550L
種類	屋外形		屋外形・屋外形		屋外形		屋外用		屋外形・屋外形				



症状	原因	処置方法
<h2>湯水混合栓の湯がぬるい</h2> <p>湯水混合栓には大きく分けて下記の3タイプがあります。</p>	<p>湯水混合栓の温度調節つまみが低い温度になっている場合</p>	<p>湯水混合栓の温度調節つまみを調節してください。</p> <p>例)サーモスタットタイプ 温度調節つまみ</p>
	<p>リモコンの設定温度が低い温度になっている場合</p>	<p>使用する温度よりもリモコンの設定温度を10°C以上高くしてください。</p> <p>湯水混合栓をご使用時は、図のように、リモコンで設定した温度のお湯(①)と水(②)を混ぜて使います。このため、実際に蛇口やシャワーで使うお湯(③)は、リモコンの設定温度よりぬるく(低く)なることがあります。</p> <p>例)蛇口やシャワーで40°Cのお湯を使用する場合は、リモコンの温度設定を50°C以上に設定</p>
<p>特定の湯水混合栓のみ、湯がぬるい場合</p> <p>湯水混合栓が故障している場合、あるいは、逆止弁がないタイプの湯水混合栓で先止めをしている場合</p> <p>次の症状になる場合があります。</p> <ul style="list-style-type: none"> ● 蛇口から常時または時々、水温に近い水が出る ● 給湯中、リモコンに給湯マーク()が点灯しない 	<p>湯水混合栓の故障が考えられます。据付工事店(販売店)へご連絡ください。</p> <p>据付工事店(販売店)へご連絡ください。</p> <p>湯水混合栓の湯側逆止弁が故障している場合、あるいは逆止弁が無い場合に、シャワーヘッド等で先止め(ストップ機能を使う)等の条件が重なると、圧力の低い給湯配管へ水が回り込むことがあります。給湯配管へ水が回り込むと、他の正常な湯水混合栓でもお湯が出ず、水温に近い水が出る場合があります。</p> <p>正常</p> <p>異常</p> <p>湯側逆止弁故障あるいは逆止弁が無い場合</p> <p>正常な湯水混合栓</p>	
<p>ふろ機能※が使えない</p> <p>※追いだき、保温、たし湯バブルおそうじ</p>	<p>浴槽アダプターにごみが詰まり、ショートサイクルが発生している場合</p> <p>お湯は浴槽全体に出て行かずにそのままふろ配管(戻り)へ戻ってしまいます。</p>	<p>浴槽アダプターを取り外して掃除してください。</p> <p>※ふろ配管が汚れている場合がありますので、循環洗浄してください。(36、37ページ)</p>
<p>おふろの水位が変動する</p>	<p>湯はり完了後の水位が低い場合</p>	<p>湯はり湯量(22ページ)を増やして、水位は浴槽アダプターの中心から約10cm以上としてください。</p>

ご使用前の前に

使いかた

こんなとき

故障かな

ご使用前の前に

使いかた

こんなとき

故障かな

故障かな?と思ったら

修理を依頼される前に、次の点を確認してください。

直らないときは、使用を中止して「据付工事店(販売店)」または「ご相談窓口へ。(82ページ)」



ご使用前に

使いかた

こんなとき

故障かな

ホットあわー	
症状	原因・処置方法
気泡の出方が弱い 気泡が見えない	<ul style="list-style-type: none"> ● ジェットパスとは異なります。勢いのある気泡は出ません。ホットあわー運転中の気泡の様子はホームページをご覧ください。 ▶  http://www.mitsubishielectric.co.jp/home/diahot/ecocute/forte/hothour.html (予告なしに変更することがあります。) ● 浴槽の色や照明によっては、気泡が見えにくい場合があります。 ● 直径約0.01ミリのマイクロバブルは目では見えにくい大きさです。肌に付着したマイクロバブルを見ると見やすくなります。
気泡が出ない ホットあわーができない、すぐ止まる	<ul style="list-style-type: none"> ● ホットあわー用の浴槽アダプターを使用しないと気泡はでません。浴槽アダプターフィルターに「ホットあわー」の表示があります。(右図参照) ● 浴槽アダプターをお手入れしてください。(58ページ) ● ふろ配管を循環洗浄してください。(36、37ページ) ● 蛇口からお風呂にお湯(水)をたすと、ホットあわーができないことがあります。 ● 浴槽アダプターをタオルや手足でふさぐと停止することがあります。 ● 「お湯がなくなりました(ぬるくなりました)」表示中は使用できません。お湯がわくまでしばらくお待ちください。
気泡が出続ける	<ul style="list-style-type: none"> ● 通常の湯はりや追いだきでも、気泡が出る場合があります。ふろ配管の残留空気や水に溶け込んでいた空気が細かい気泡となって出てくる現象です。 ● 水抜き栓の緩み、浴槽アダプターの詰まりを確認してください。
湯が冷める	<ul style="list-style-type: none"> ● ホットあわーモードを「あたため有り」に設定してください。ほんのりあたため運転で浴槽のお湯を湯はり温度に保ちます。
貯湯ユニット、浴槽から音がする	<ul style="list-style-type: none"> ● 気泡を出すための運転音(ポンプや弁)がしますが異常ではありません。
異臭がする	<ul style="list-style-type: none"> ● 気泡を出すために貯湯ユニット内で空気を取り込みます。貯湯ユニット付近に生ゴミなどが置いてあると、空気チューブを伝って臭いが浴室に入ります。
湯があたたまらない	<ul style="list-style-type: none"> ● 浴槽のお湯をあたためるときは追いだき、高温さし湯をご使用ください。お湯をあたため直してからホットあわーをご利用ください。
気泡の出方が変わる	<ul style="list-style-type: none"> ● 浴槽の水位で見え方が変化することがあります。
気泡の量が左右で異なる	<ul style="list-style-type: none"> ● 施工条件により、左右の吐出口から出る泡の量が異なることがあります。
すぐに止まらない	<ul style="list-style-type: none"> ● ホットあわー停止後は、ふろ配管内の循環運転をします。異常ではありません。
あたたかい湯が出たり出なかったりする	<ul style="list-style-type: none"> ● 浴槽内のお湯の温度が設定した湯はり温度より低い場合は、あたたかい湯が出ます。高い場合は湯はり温度を保つために、あたたかい湯が出ないことがあります。
湯がにごる	<ul style="list-style-type: none"> ● ホットあわー中に入浴剤を使用すると、湯がにごったように見えます。ホットあわーの気泡によるもので、異常ではありません。

対象: Pタイプ



マイクロバブル 汚れ

バブルおそうじ

バブルおそうじ(自動洗浄のしくみ)は、17ページをご覧ください。 対象: P Sタイプ

症状	原因・処置方法
自動洗浄がはたらかない	<ul style="list-style-type: none"> ● 次の場合、自動洗浄しません。ふろ機能中や凍結予防運転中を避けて排水するか、バブル手動洗浄(36ページ)をしてください。 <ul style="list-style-type: none"> ・ふろ機能*中 ※ホットりたーん、ふろ自動、ホットあわー、追いだき、高温さし湯、たっぶり、ぬるく ・ふろ配管の凍結予防運転中に排水した場合 ・バブル洗浄モードが手動のとき(43ページ) ・試運転をしていない場合は、初回のみ自動洗浄しません。 ・手動洗浄をすると、次回のふろ自動後の排水時まで自動洗浄しません。 ● 次の場合、自動洗浄しないことがあります。バブル手動洗浄(36ページ)、または、バブル洗浄モード(43ページ)を「自動A」に設定してください。次回から「自動標準」よりも動作しやすくなります。それでも動作しない場合は、湯はりデータクリア(75ページ)をお試しください。 <ul style="list-style-type: none"> ・浴槽アダプターが浴槽の高い位置に取り付けられている場合 ・浴槽の栓を抜くときに水位が低い場合 水位目安: 浴槽アダプターの中心より10cm以上(右図) ・洗濯水として残り湯を利用する場合 ・湯はり完了前にふろ自動を切った場合 ・浴槽の排水口にゴミ等が詰まり、ゆっくり排水した場合や極端に速く排水した場合 ・ふろ自動スイッチを押さずに、蛇口からお風呂にお湯を入れた場合 ・ふろ機能(ホットあわーや追いだきなど)停止後のふろ配管の循環運転中に排水した場合 ・ホットあわー動作中に浴槽アダプターをふさいだ場合 ・浴槽の水面が波立った状態の場合 ● キラリユキープ中に浴槽の栓を抜くと、排水後、数分~10分程度経過してからバブル注水洗浄が動作する場合があります。
自動洗浄が排水後すぐに動作しない	<ul style="list-style-type: none"> ● 自動洗浄は、排水時に浴槽水位が浴槽アダプター付近まで下がると動作します。(17ページ)排水直後は、すぐに動作しないことがあります。 ● ふろ機能*中に浴槽の栓を抜くと、自動洗浄が動作しない場合があります。 <ul style="list-style-type: none"> ※ホットりたーん、ふろ自動、ホットあわー、追いだき、高温さし湯、たっぶり、ぬるく ● キラリユキープ中に浴槽の栓を抜くと、排水後、数分~10分程度経過してからバブル注水洗浄が動作する場合があります。
排水時以外に勝手にはたらく	<ul style="list-style-type: none"> ● 次の場合、自動洗浄がはたらくことがあります。 <ul style="list-style-type: none"> ・入浴中に大量の湯をかき出した場合 ・洗濯水として残り湯を利用する場合 ・お風呂から出たときなど、浴槽水位が減少した場合 ● バブル洗浄モードを「自動B」に設定してください。(43ページ) <p>注. 上記の処置をしても直らない場合は、湯はりデータクリア(75ページ)をお試しください。</p>
浴槽アダプターがきれいににならない	<ul style="list-style-type: none"> ● 浴槽アダプターの表面や内部(配管経路以外)は洗浄されません。浴槽アダプターの汚れが気になる場合は、浴槽アダプターをお手入れしてください。(58ページ) ● 浴槽内部は洗浄されません。
毎回、汚れが多い	<ul style="list-style-type: none"> ● 既設のふろ配管をご使用の場合、使い始めに循環洗浄してください。(36、37ページ)
洗浄時以外にも気泡が発生する	<ul style="list-style-type: none"> ● 通常の湯はりや追いだきでも、気泡が出る場合があります。ふろ配管の残留空気や水に溶け込んでいた空気が細かい気泡となって出てくる現象です。 ● 水抜き栓の緩み、浴槽アダプターの詰まりを確認してください。 ● 配管から水漏れしている場合は、据付工事店(販売店)へご連絡ください。
貯湯ユニット、浴槽から音がする	<ul style="list-style-type: none"> ● バブルおそうじ中は、貯湯ユニット*や浴槽から流水音が出ます。 <ul style="list-style-type: none"> ※貯湯ユニットから、「カチカチ」と断続的な音が聞こえる場合もあります。 気泡を微細な状態に保つための運転音(弁の開閉音)です。
浴槽内にゴミが出る	<ul style="list-style-type: none"> ● バブルおそうじで除去された配管、熱交換器内のゴミが浴槽に出てきます。汚れが目立つ場合、洗浄剤を使って循環洗浄してください。(36、37ページ)
気泡が見えない、出ていない	<ul style="list-style-type: none"> ● 浴槽の色や照明によっては、気泡が見えにくい場合があります。
手動洗浄がはたらかない	<ul style="list-style-type: none"> ● ふろ機能*中は手動洗浄できません。 <ul style="list-style-type: none"> ※ふろ自動、ホットあわー、追いだき、高温さし湯、たっぶり、ぬるく

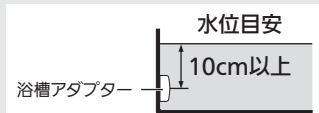

ご使用前に

使いかた

こんなとき

故障かな

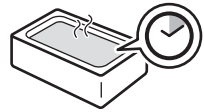

お急ぎ湯はり

対象: P S タイプ

症状	原因・処置方法
お急ぎ湯はりにならない 断続的な湯はり(給湯)になる 短縮時間が短い	<ul style="list-style-type: none"> 湯はりモードが『通常』の場合、お急ぎ湯はりになりません。湯はりモードを『お急ぎ』に変更してください。(39ページ) 設置後1週間程度は、浴槽形状を学習するため湯はり時間が短縮されません。 浴槽に残り湯がある場合は、お急ぎ湯はりにならない場合があります。 バブル洗浄「切」の場合は、湯はり時間が長くなる場合があります。 「お湯がなくなりました(ぬるくなりました)」表示中は、ふろ自動運転できません。また、ふろ自動運転の動作中に表示された場合は、ふろ自動運転が自動で解除されます。
湯があふれる	<ul style="list-style-type: none"> 浴槽に残り湯があるときにお急ぎ湯はりをする、あふれる場合があります。残り湯を排水してから、再度湯はりすることをおすすめします。
自動たし湯ができない	<ul style="list-style-type: none"> お急ぎ湯はり後のふろ自動中は自動たし湯しません。お湯をたす場合は、たっぷりをご使用ください。(26ページ)
湯はり完了後ふろ循環が入る	<ul style="list-style-type: none"> ふろ自動運転の継続時間が0時間の場合でも、おふろの状態を確認するため、お急ぎ湯はり完了後にふろ循環ポンプが動作します(約2分)。



ホットりたーん

対象: P* タイプ

症状	原因・処置方法
ホットりたーんがはたらかない、すぐに止まる	<ul style="list-style-type: none"> P* タイプのみ使用できます。(14ページ) 次の場合、ホットりたーんは操作できません。 <ul style="list-style-type: none"> 湯はり中 ・循環洗浄中 ・エア抜き運転中 ・湯切れ中(わき上げ優先のため) 残湯量が多いとき(残湯量表示が4つ点灯) 次の場合、ホットりたーんがはたらかなかったり、すぐに終了することがあります。 <ul style="list-style-type: none"> 設置後2週間の学習期間中や、わき上げモード「多め」時などのわき上げのお湯の量が多い場合 お湯の使用量が少ないときなど、貯湯タンク内のお湯の量が多い場合 おふろの温度が低い場合 浴槽内のお湯の量が浴槽アダプターより下の場合 貯湯タンク下部のお湯の温度が高く、おふろのお湯と熱交換できない場合 浴槽アダプターが詰まっている場合 落としこみ湯はりの場合 当社製以外の浴槽アダプターをご使用の場合 湯切れ時は、お湯をわき上げるため、ホットりたーんを終了します。 汚れが目立つ場合は、ふろ配管を循環洗浄してください。(36, 37ページ)
運転時間が長い	<ul style="list-style-type: none"> ホットりたーんの運転時間を変更できます。(41ページ)
回収量が少ない	<ul style="list-style-type: none"> 次の場合、回収量が少なくなることがあります。 <ul style="list-style-type: none"> 夏場(水温が高くなるため) ・浴槽アダプターが浴槽の長手壁に設置されている場合 当社製以外の浴槽アダプターをご使用の場合 冬場は、ホットりたーんをする前に凍結予防運転がはたらくと、回収量が少なくなります。
回収量が表示されない	<ul style="list-style-type: none"> 自動終了した場合、回収量は表示されません。お湯チェックで確認してください。(35ページ)
残湯量表示が減る	<ul style="list-style-type: none"> ホットりたーん中でも、自然放熱により、お湯を使わなくても表示が減る(湯切れする)ことがあります。
残湯量表示が増えない	<ul style="list-style-type: none"> ホットりたーんをしても、蛇口やシャワー、おふろで使えるお湯は増えません。



キラリユキープ

対象: P S タイプ

症状	原因・処置方法
キラリユキープマーク(♫)がつかない キラリユキープがはたらかない	<ul style="list-style-type: none"> キラリユキープモードが「標準」または「強」に設定されていることを確認してください。(42ページ) 次の場合、キラリユキープは、はたらきません。 <ul style="list-style-type: none"> 湯はり完了音が出る前にふろ自動を「切」にした場合 ふろ自動スイッチを押さずに蛇口からおふろにお湯を入れた場合 ふろ自動時間が「0」時間で、キラリユキープ時間が「ふろ自動連動」の場合
勝手に終了する	<ul style="list-style-type: none"> 次の場合、キラリユキープは終了します。 <ul style="list-style-type: none"> キラリユキープ時間が経過した場合 浴槽の水位が浴槽アダプターより低くなった場合 バブルおそうじが動作した場合 浴槽アダプターにゴミ等が詰まったり、タオルや手でふさいだりすると、循環流量が低下して終了する場合があります。
ふろ自動が切れているのにキラリユキープマークが消えない キラリユキープが終わらない	<ul style="list-style-type: none"> ふろ自動が「切」になっても、キラリユキープ時間が経過するまではキラリユキープを継続します。(マークは消えません。)以下の設定や操作ができます。(19ページ) <ul style="list-style-type: none"> キラリユキープ時間を、ふろ自動時間と連動させることができます。(42ページ) キラリユキープの継続時間を変更することができます。(42ページ) 洗浄ボタンを押すと強制的に終了することができます。
浴槽内にゴミが出る	<ul style="list-style-type: none"> キラリユキープ時間が長い場合(毎日キラリユキープを実施)や入浴人数が多い場合は、浴槽アダプターのフィルターに汚れが付きやすくなります。定期的に浴槽アダプターのフィルターを掃除してください。(58ページ)
キラリユキープをしてもお湯が臭う	<ul style="list-style-type: none"> プラスチック臭・塩素臭等の臭いは取れません。 入浴人数が多い場合や、湯はり湯量が多い場合は設定モードを「強」にしてください。(42ページ) 入浴剤を使用すると、キラリユキープの効果が弱まる場合があります。 すべての臭い成分を除去できるわけではありません。使用環境により効果は異なります。 残り湯は使用せず、毎日新しいお湯で湯はりすることをおすすめします。
排水溝のヌメリがすぐ出る	<ul style="list-style-type: none"> 抑制の効果は、季節・水質・使用状況などにより異なります。 浴槽から排水されるお湯が洗い場の排水溝を通過しない場合は、効果が得られません。(右図イメージ) ヘアキャッチャーなどの水がない箇所には効果が得られません。 ふろ自動で湯はりしていない場合は、効果が得られません。

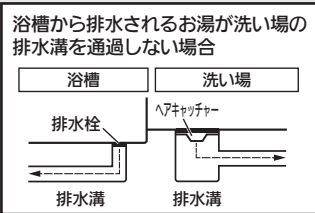

ご使用前の前に

使いかた

こんなとき

故障かな

ご使用前の前に

使いかた

こんなとき

故障かな



お湯関係

蛇口や浴槽のお湯・水に関する内容です。

対象：全タイプ

症状	原因・処置方法
浴槽に汚れが出る	<ul style="list-style-type: none"> ● 風呂配管を循環洗浄してください。(36、37ページ) ● 配管内に残った汚れ(タオルの繊維、湯あかなど)が浴槽内に出てくる場合があります。 ● 砂や茶色い水が出てくる場合は、施工時に配管内に混入した可能性があります。据付工事店(販売店)へ配管内の洗浄作業(フラッシング)を依頼してください。
お湯がたりない	<ul style="list-style-type: none"> ● 次の場合、朝の時点で必要量までわき上げできないことがあります。満タンわき増しをご利用ください。 <ul style="list-style-type: none"> ・お湯をたくさん使用した場合 ・夜間時間帯にお湯を使用した場合 ● 節電モードを設定している場合は、節電モードを解除してください。(34ページ) ● ピーク停止を設定している場合は、ピーク停止を解除してください。(56ページ) ● 逃し弁の水漏れを点検してください。(58ページ) ● ハイパワー給湯タイプは、他のタイプよりも勢いよくお湯が出ます。お湯がたりなくなる場合は、こまめに止めたり、蛇口で湯量を調整したりしてください。 ● 三菱HEMSをご使用の場合、「売電優先」を解除してください。解除方法は、三菱HEMSの取扱説明書をご覧ください。 ● 各配管及び配管接続部に水漏れがないか確認してください。(58ページ)
お湯の温度(シャワー・蛇口) ● お湯がぬるい ● 水が出る ● お湯が熱い ● 温度が変動する	<p>【機器の仕組み】</p> <ul style="list-style-type: none"> ● 湯水混合栓で水とお湯を混合しますので、給湯温度よりも低くなります。 ※給湯、湯水混合栓の仕組みは、給湯する(湯水混合栓)を参照ください。(29ページ) ● 配管の放熱によって、設定温度より低くなる場合があります。また、湯の使い始めは配管の残水によって一時的に低い温度の湯水がでます。しばらく出し続けて湯温が安定してから使用してください。 ● タンク内の温度が低いときは、給湯温度より低い温度のお湯が出ることがあります。 ● 給水温度が高いときは、給湯温度よりも高い温度のお湯が出ることがあります。 ● 給湯中に次の機能を使うと、温度が多少変動することがあります。 ※湯はり、追いだき、自動保温、ホットあわー、自動たし湯、たっぷり、ぬるく、高温さし湯、パブル洗浄、注水洗浄 ● わき上げ中の給湯や繰り返し給湯した場合は、温度が多少変動することがあります。 ● 給湯マーク(10~12ページ)が点灯・消灯を繰り返しているときは、温度が変動することがあります。 <p>【確認してください】</p> <ul style="list-style-type: none"> ● サーモスタット付湯水混合栓では、給湯温度の調整が必要です。使用のお湯の温度より給湯温度設定を10℃以上高くしてください。それでもお湯の温度が低い場合は、湯水混合栓の温度調節をしてください。調節方法は、湯水混合栓の取扱説明書をご覧ください。また、ご質問は、湯水混合栓の取扱説明書に記載の窓口へお問い合わせください。(29ページ) ※給湯、湯水混合栓の仕組みは、給湯する(湯水混合栓)を参照ください。 ● 湯水混合栓(蛇口やシャワー)の故障などにより、水が回り込んでいる可能性があります。(29、66、67ページ) 水(お湯)が出ている場合は、据付工事店(販売店)へご相談ください。 ● 給湯温度が「水」設定の場合、お湯は出ません。 ● 蛇口の開き方が少ないと、残湯があってもお湯が出ない場合があります。 リモコン画面の「給湯マーク」を確認してください。(10~12ページ) ● 湯切れしている場合、お湯は出ません。お湯がわくまでしばらくお待ちください。 ● 各配管及び配管接続部に水漏れがないか確認してください。(58ページ) ● 給水加圧ポンプや給湯加圧ポンプを設置している場合、温度が変動することがあります。 ● 給湯機から出るお湯の温度(目安)を確認することができます。(29ページ) ● 蛇口や混合水栓を閉じたとき、蛇口や混合水栓から少量の水(お湯)が出ていないか確認してください。水(お湯)が出ている場合は、据付工事店(販売店)へご相談ください。
お湯から油が出る、臭い	<ul style="list-style-type: none"> ● 施工時に油や臭いがタンク内に入り込むことがあります。お湯(水)から油や臭いが出ていても、しばらくするとなくなります。気になる場合はタンク内の湯を入れかえてください。 ※湯を入れかえても改善しない場合は、据付工事店(販売店)へ配管内の洗浄作業(フラッシング)を依頼してください。 ● 風呂配管を循環洗浄してください。(36、37ページ)
残り湯が臭う	<ul style="list-style-type: none"> ● 前日の残り湯をご使用になる場合、浴槽のお湯が臭うことがあります。衛生面上、毎回お湯を入れかえることをおすすめします。

症状	原因・処置方法
浴槽に青い線が付く	<ul style="list-style-type: none"> ● 配管などに使われている銅管から溶けだした微量の銅イオンが、水分(湯あかや浴用石けん等の成分)と反応して、浴槽の表面に青い銅石けんとなって付着するためです。身体に害はありません。浴槽用洗剤を使用してスポンジ等でこまめに清掃をお願いします。※浴槽用洗剤を使用する場合の注意点等は、使用する浴槽用洗剤メーカーのホームページをご確認ください。
浴槽に青い線が出続ける	<ul style="list-style-type: none"> ● 銅イオンは銅管の表面が新しいときに溶け出しやすく、通常は通水初期に発生します。使用しているうちに、銅配管の表面が酸化され皮膜を形成するため、銅イオンの発生は減少します。水質によっては長く続く場合がありますが、一般的に銅イオンの溶出は数週間から数カ月すると減少します。銅は食品の中にも含まれ、身体に影響はありません。
水が青く見える	<ul style="list-style-type: none"> ● 浴槽自身や浴槽の壁材などによって光の波長(赤側)の成分が吸収され、青側の光の割合が多くなるため青っぽく見えます。(実際にお湯が青色に染まっているわけではありません。)
お湯・水が出ない	<ul style="list-style-type: none"> ● 給水配管専用止水栓が閉じている場合は、開いてください。(8、9ページ) ● また、給湯配管に止水栓が取り付けられている場合は、開いていることを確認してください。 ● 断水時は、断水が終わるまで待ってください。 ● 配管が凍結した場合は、湯水混合栓のハンドルを湯側にして給湯栓を開いてください。そのまま、解凍するまでお待ちください。復帰しない場合は給水配管専用止水栓を閉じて据付工事店(販売店)へご連絡ください。 ● 給水ストレーナのゴミ詰まりの場合は、歯ブラシなどでゴミを取り除いてください。(59ページ)
お湯がわからない	<ul style="list-style-type: none"> ● 200V電源ブレーカーまたは貯湯ユニットの電源レバーを確認してください。「切」になっている場合は、「入」にしてください。「入」にしても再度「切」になる場合は、据付工事店(販売店)へご連絡ください。 ● わき上げ休止を設定している場合は、わき上げ休止を解除してください。(30ページ) ● わき上げ停止日数を設定している場合は、わき上げ停止日数を解除してください。(31ページ) ● ピーク停止を設定している場合は、ピーク停止を解除してください。(56ページ) ● 満タンわき増しをご利用ください。(31ページ) ● 各配管及び配管接続部に水漏れがないか確認してください。(58ページ)
お湯が白く濁って見える	<ul style="list-style-type: none"> ● 水中に溶け込んでいた空気が細かい泡となって出てくる現象です。少し時間をおくと消えます。水質によっては出続けますが、使用には影響ありません。
浴槽アダプター内側が赤っぽく汚れている	<ul style="list-style-type: none"> ● 浴槽アダプター内側に付く赤っぽい汚れは水あかです。こまめなお手入れをお願いします。(58ページ)
空気を含んだお湯が出る	<p>【蛇口から出る場合】</p> <ul style="list-style-type: none"> ● 朝の使いはじめは、空気の混ざった湯が飛び散ることがあります。蛇口から空気が出なくなるまでお湯を出してください。 <p>【浴槽に出る場合】</p> <ul style="list-style-type: none"> ● 湯はりや追いだき時に大きな気泡がポコポコと出続ける場合は、配管もしくは配管接続部からの空気の吸い込みが考えられます。据付工事店(販売店)へご連絡ください。
湯(シャワー)の勢いが弱い	<ul style="list-style-type: none"> ● お湯を密閉式タンクに貯める方式です。水道直圧式のガス(石油)給湯機より、湯(シャワー)の勢いが多少弱くなる場合があります。
蛇口からのお湯(水)や、お風呂のお湯が臭う	<ul style="list-style-type: none"> ● 新品の架橋ポリエチレン配管等の樹脂製配管内に水が滞留すると、蛇口からのお湯(水)やお風呂のお湯が臭うことがあります。しばらくすると臭い(プラスチック臭・塩素臭等)はなくなります。気になる場合は配管内の水を排水※してから、給湯・湯はりをしてください。 ※排水方法の例 蛇口からのお湯が臭う場合:しばらく蛇口からお湯を排水する。 お風呂のお湯が臭う場合:「自動湯はり」開始前に「ぬるく」を実施する。



操作

リモコンの操作に関する内容です。

対象：全タイプ

症状	原因・処置方法
湯はりができない	<ul style="list-style-type: none"> 給水配管専用止水栓が閉じている場合は、開いてください。(8,9ページ) 配管が凍結した場合は、湯水混合栓のハンドルを湯側にして給湯栓を開いてください。そのまま、解凍するまでお待ちください。復帰しない場合は給水配管専用止水栓を閉じて据付工事店(販売店)へご連絡ください。 浴槽の排水栓が閉じているか、確認してください。 浴槽アダプターをお手入れしてください。(58ページ) 「お湯がなくなりました(ぬるくなりました)」表示中は使用できません。満タンわかき増しをご利用ください。(31ページ) 機器のエア抜き運転中は湯はりできません。 断水時は湯はりができません。
湯はり時間が長い	<ul style="list-style-type: none"> 給水ストレーナのゴミ詰まりの場合は、歯ブラシなどでゴミを取り除いてください。 設置後1週間程度は、浴槽形状を学習するため長くなります。 湯はりに中にシャワーや台所などでお湯を使うと長くなります。 配管条件や水源水圧、蛇口などの使用状況により、湯はり時間は多少かわります。 浴槽に残り湯があるときは、長くなる場合があります。残り湯を排水してから湯はりしてください。
湯はりが途中で止まる (断続的に湯はりする)	<ul style="list-style-type: none"> 浴槽の水位を確認したり、ふろ配管の空気を抜くためです。ふろ自動ランプが点滅していれば正常に湯はりしています。 特に設置後1週間程度は浴槽形状を学習するため、止まる回数は多くなります。
湯はり温度が設定温度より低い	<ul style="list-style-type: none"> 湯はり温度は目安です。配管や浴槽に熱をうばわれ、浴槽内の温度は設定温度よりも少し下がることがあります。次回から湯はり温度を上げてください。(22ページ) 冬期は特に浴槽のお湯が冷めやすいので、ふたをして湯はり温度を上げてください。 湯水混合栓(蛇口やシャワー)の故障などにより、水が回り込んでいる可能性があります。据付工事店(販売店)へご相談ください。(29ページ)
ふろ自動を切っても浴槽アダプターからお湯または水が出る、ポンプが動作する	<ul style="list-style-type: none"> 水が出る場合は、ふろ配管の凍結予防運転をしています。 ふろ自動運転を止めた直後は、自動保温を優先し、お湯が出る場合があります。 次の場合は、ポンプが動作することがあります。 <ol style="list-style-type: none"> ①ふろ自動運転を「切」にした直後 ②浴槽の凍結予防運転時 ③追いだき中 ④機器の保護動作(最大90秒)
浴槽アダプターから冷たい水が出る	<ul style="list-style-type: none"> 循環開始時は、配管内のぬるくなった残水が出る場合があります。 外気温が低いときは凍結予防運転がはたらき、冷たい水が出てくる場合があります。 浴槽の温度を確認するため、お風呂に入ったときに、ふろ循環運転をすることがあります。
途中で止まる (ふろ自動ランプが消える)	<ul style="list-style-type: none"> 浴槽アダプターをお手入れしてください。(58ページ) 「お湯がなくなりました(ぬるくなりました)」が表示されると停止します。満タンわかき増しをご利用ください。(31ページ) 浴槽アダプター付近まで水位が低下すると停止します。 浴槽アダプターをタオルや手でふさぐと停止することがあります。 断水時は、ふろ自動(自動保温・自動たし湯)ができないことがあります。 給水配管専用止水栓が全開か確認してください。
湯はりやふろ自動中に気泡が出続ける	<ul style="list-style-type: none"> 貯湯ユニットの水抜き栓の緩みを確認してください。

ご使用前に

使いかた

こんなとき

故障かな

症状	原因・処置方法
水位が安定しない (あふれる、水位が低い)	<ul style="list-style-type: none"> 湯はり湯量の設定量が少なすぎると、水位が安定しません。浴槽アダプターの中心から約10cm以上の水位となるよう調節してください。 あふれる場合は浴槽の容量以上に設定されていないか確認してください。浴槽の容量に対して7~8割が適正量です。 ふろ配管を循環洗浄してください。(36,37ページ) 湯はりに中に蛇口やシャワーからお湯をたすと、あふれることがあります。 浴槽に残り湯があるときは、残り湯の量によって湯はり動作が異なります。残り湯を排水してから湯はりすることをおすすめします。 <div style="display: flex; justify-content: space-around;"> <div style="border: 1px solid black; padding: 5px; width: 45%;"> <p>浴槽アダプターより多いとき 設定温度まで追いかけて、設定量までお湯をたします。通常湯はりと同様、設定温度・水位で湯はりが完了します。設定量以上ある場合は、呼び水分だけお湯が増えます。</p> </div> <div style="border: 1px solid black; padding: 5px; width: 45%;"> <p>浴槽アダプター付近のとき 湯はりが途中で中断されたり、残り湯分だけお湯が増える場合があります。</p> </div> <div style="border: 1px solid black; padding: 5px; width: 45%;"> <p>浴槽アダプターより少ないとき 残り湯分だけ、お湯が増えます。温度は設定温度より低くなります。</p> </div> </div> <ul style="list-style-type: none"> 湯はり完了前に入浴すると、お湯があふれたり水位が低くなる場合があります。 水位が低い場合は、次のことを確認してください。 <ul style="list-style-type: none"> ・浴槽の排水栓の緩み、キズ・変形など ・浴槽の排水口のゴミ詰まり 注.上記の処置をしても直らない場合は、湯はりデータクリア(下記)をお試しください。
はたらかない	<ul style="list-style-type: none"> 浴槽アダプターをお手入れしてください。(58ページ) 水位が下がってもすぐには設定水位にならない場合があります。 浴槽アダプター付近まで水位が下がると、その後はたらかなくなる場合があります。 次の場合、自動たし湯ははたらきません。 <ul style="list-style-type: none"> ・お急ぎ湯はりした場合 ・ホットあわー、追いだき、高温さし湯、たっぶり、ぬるく、機器のエア抜き運転中 ・自動たし湯を「切」にしている場合 ・浴槽の水位が浴槽アダプター付近まで下がった場合 汚れが目立つ場合は、ふろ配管を循環洗浄してください。(36,37ページ) 注.上記の処置をしても直らない場合は、湯はりデータクリア(下記)をお試しください。

ご使用前に

使いかた

こんなとき

故障かな

湯はりデータクリア(PSBWタイプ)

湯はりに必要な学習データのみを初期化します。次の場合にご使用ください。

- 湯はり時の水位が安定しないときの処置をしても症状が直らない場合
 - バブルおそうじの自動洗浄がはたらかない、または勝手にはたらく場合
 - 浴槽のリフォームをした場合
- 湯はりデータクリア実施後の初回の湯はりは次のことを守ってください。
- ・浴槽の水を排水してから湯はりしてください。また、水栓から湯はりしないでください。
 - ・必ず湯はりを完了させてください。途中で湯はりを止めたりすると、水位を誤検出し、次回以降、正常に湯はりできない場合があります。
- 湯はりデータクリア実施後の初回の湯はりに、自動バブル洗浄は動作しません。
- 湯はりデータクリア実施後1週間程度は浴槽の形状などを学習するため、湯はり時間が長くなる場合があります。



「チャイルドロック」と「湯量-」を3秒以上同時に押す

●湯はりデータクリアを実施しても、お客様が設定したお風呂の湯量や湯温などは初期化されません。



操作(つづき)

リモコンの操作に関する内容です。

対象：全タイプ

ご使用前に

使いかた

こんなとき

故障かな

症状	原因・処置方法
追いだき	<ul style="list-style-type: none"> ● 浴槽アダプターをお手入れしてください。(58ページ) ● 湯はり中は使用できません。 ● 「お湯がなくなりました(ぬるくなりました)」が表示されると停止します。満タンわき増しをご利用ください。(31ページ) ● ホットあわーまたはあつくスイッチを3秒以上押し続けてください。浴槽に熱いお湯が出てくるまでに1分程度*かかります。 ※浴槽の水位を確認したり、ふろ配管の空気を抜くためです。配管条件などにより異なります。 ● 機器のエア抜き運転中は使用できません。 ● 断水時は追いだきできないことがあります。 ● 次の場合、追いだきできないことや浴槽の水位が増えることがあります。 <ul style="list-style-type: none"> ・浴槽アダプターをタオルや手でふさいだ場合 ・浴槽水位が浴槽アダプターより少ない場合 ・蛇口からおふろにお湯をたした場合 ● 汚れが目立つ場合は、ふろ配管を循環洗浄してください。(36、37ページ)
追いだき	<ul style="list-style-type: none"> ● すぐには止まりません。配管内に残った熱いお湯を押し出すため、しばらくポンプが動作します。
高温さし湯	<ul style="list-style-type: none"> ● 浴槽アダプターをお手入れしてください。(58ページ) ● 湯はり中は使用できません。 ● 「お湯がなくなりました(ぬるくなりました)」が表示されると停止します。満タンわき増しをご利用ください。(31ページ) ● 浴槽水位が浴槽アダプターより少ない場合は、使用できません。 ● 蛇口からおふろにお湯をたした場合、使用できないことがあります。 ● ホットあわーまたはあつくとたっぷりスイッチを同時に3秒以上押し続けてください。浴槽に熱いお湯が出てくるまでに1分程度*かかります。 ※浴槽の水位を確認したり、ふろ配管の空気を抜くためです。配管条件などにより異なります。 ● 機器のエア抜き運転中は使用できません。
高温さし湯	<ul style="list-style-type: none"> ● すぐには止まりません。配管内に残った熱いお湯を押し出すため、約8L~10Lのお湯が出ます。
高温さし湯	<ul style="list-style-type: none"> ● タンク内の温度や配管条件により、設定より低い温度のお湯が出る場合があります。 ● シャワー等を使用していると、設定より低い温度になる場合があります。
給湯温度	<ul style="list-style-type: none"> ● 浴室リモコンの優先スイッチを押してから給湯温度を変更してください。(28ページ)
日時設定	<ul style="list-style-type: none"> ● 「年」が合っていない場合は、正しく設定してください。(32ページ) ● 停電などにより日時がずれることがあります。設定し直してください。(32ページ)
インターホン	<ul style="list-style-type: none"> ● 開始から1分以上たっている場合は、もう一度通話スイッチを押してください。 ● 通話音量が聞こえにくい場合は、「標準」または「最大」にしてください。 ● リモコンに向かって話してください。リモコンに近づきすぎている場合は、適切な位置で通話してください。 ● 通話中に「ピー」という音が出る場合は、通話音量を下げてください。 ● 周囲で大きな音(テレビ、ジェットバス動作音、シャワー音など)がある場合は、その音量を下げてください。
浴槽栓連動	<p>本機能は対応している特定ハウスメーカー向けの機能のため、ハウスメーカーにより対応する自動浴槽栓との接続工事が必要です。本機能は対応する自動浴槽栓が給湯機と接続されていない場合は「入」にしないでください。</p> <p>[対応する自動浴槽栓の場合]</p> <ul style="list-style-type: none"> ● 浴槽栓に異物が詰まっている場合は、異物を除去し、手で浴槽栓を閉めてから、再度湯はりをしてください。 ● 浴槽栓に異物が詰まっていない場合は、販売店へご連絡ください。一時的に湯はりする場合は、浴槽栓連動設定を「切」にして、手で浴槽栓を閉めてから、再度湯はりをしてください。

ご使用前に

使いかた

こんなとき

故障かな

症状	原因・処置方法
満タンわき増し	<ul style="list-style-type: none"> ● タンク内が既にわき上がっている場合は、わき上げません。 ● お湯を約100L使用したとき、自動的にわき上げを開始します。 ● 追いだき中はわき上げません。 ● アシスト湯はり中やヒートポンプ保温中もわき上げます。「わき上げ中」は表示されません。
ふろ予約	<ul style="list-style-type: none"> ● 水源水圧の変動などにより、設定時刻に完了しない場合があります。 ● 湯はり中に、蛇口などでお湯を使用すると、設定時刻に完了しない場合があります。 ● 浴槽に残り湯があると、設定時刻に湯はりが完了しません。残り湯を排水してから設定してください。 ● 時刻が合っているか確認してください。(32ページ)
音声ガイダンス	<ul style="list-style-type: none"> ● 音声ガイダンスの設定を「消音」以外の設定にしてください。(34ページ)
節電モード	<ul style="list-style-type: none"> ● 消費電力量の目安は環境条件(外気温度や水温)等に影響されます。また、同じ使用湯量でも季節により変動します。
お湯チェック	<ul style="list-style-type: none"> ● タンク残湯量はタンク内のお湯の温度や水温によって変わります。使用湯量と同じでも残湯量表示の減り方は変わります。
凍結予防運転	<ul style="list-style-type: none"> ● 蛇口からおふろにお湯をたすと、はたらかないことがあります。 ● 凍結予防運転モードが「切」になっている場合は「入」にしてください。(44ページ)
タンク内温度	<ul style="list-style-type: none"> ● 次の場合、タンク内の温度が上がらないことがあります。 <ol style="list-style-type: none"> ① わき上げ中にお湯を使用した場合 ② わき上げモードの設定をかえた場合(「おまかせ」→「多め」) ③ 給水水温が低く、残湯量が少ない場合 ④ 配管からの放熱や外気温度が低い場合 ⑤ 使用湯量が少ない場合 ● 学習によって、タンク内の温度が低くなる場合があります。わき上げしていれば正常です。
使用湯量確認	<ul style="list-style-type: none"> ● 浴槽アダプターをお手入れしてください。(58ページ) ● ふろ配管があか等で詰まり始めている場合があります。ふろ配管を循環洗浄してください。(36、37ページ)
給湯ガイド	<ul style="list-style-type: none"> ● 給湯時間が短い(30秒未満)と表示されません。 ● 給湯マークが点灯しない流量の場合は表示されません。 ● 給湯ガイドを「入」にしてください。(50ページ) ● 湯はり*、追いだきや保温などのお湯の使用では表示されません。 ※蛇口からの湯はりは表示されます。
使用湯量モード	<ul style="list-style-type: none"> ● 次の場合、設定した湯量を使えないことがあります。 <ul style="list-style-type: none"> ・追いだき、自動保温、ホットあわーを使用した場合 ● (前日の残湯量や放熱などに影響される場合もあります。残湯量表示を確認してお湯をご使用ください。)
使用湯量モード	<ul style="list-style-type: none"> ● お湯が不足しないように、昼間時間帯でもわき上げることがあります。(16ページ)

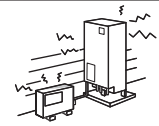

給湯機

貯湯ユニット、ヒートポンプユニットに関する内容です。

対象：全タイプ

症状	原因・処置方法
お湯(水)が出て いる 設置場所がぬれて いる	<p>【ヒートポンプユニット】</p> <ul style="list-style-type: none"> ● 運転中は結露水などによりドレン口から少量の水(最大毎分0.5L)が出ることがあります。 ● 温度、湿度によって、機器の底面に結露することがあります。 ● ドレン口以外の部分から水が出る場合、ドレンソケットの破損やドレンホースの詰まりの可能性がありますので、据付工事店(販売店)へご連絡ください。 <p>【貯湯ユニット】</p> <ul style="list-style-type: none"> ● わき上げ中は体積が増えた分のお湯が少しずつ排水されます。(6ページ) ● わき上げ中以外にお湯が出ている場合は、逃し弁の水漏れを点検してください。(58ページ) ● ドレンホース(8ページ)から水が出続ける場合は、据付工事店(販売店)へご連絡ください。 ● 次の場合、設置場所が濡れることがあります。据付工事店(販売店)へご連絡ください。 <ul style="list-style-type: none"> ・排水口が排水ホッパーの中心位置からずれている場合 ・ドレンホースが排水ホッパーへ導かれていない場合
昼間に動く	<p>【「わき上げ中」が点灯する場合】</p> <ul style="list-style-type: none"> ● 残湯量表示が多くても昼間時間帯にわき上げることがあります。(16ページ) ● 効率を上げて消費電力を抑えるために、昼間時間帯にわき上げることがあります。 ● 電力契約モードがお客様の電力契約と合っていない場合は、設定し直してください。(54ページ) ● 節電モード設定中でも昼間にわき上げることがあります。 ● 昼間のわき上げを抑えたい場合は、使用湯量モードをおすすめします。(53ページ) ● 次の場合、特に土曜日と日曜日は昼間にわき上げることがあります。 <ul style="list-style-type: none"> ・電力契約モードがNEP04、NEP13 ・土日モードが有効 ● 太陽光発電と連携し、昼間の余剰電力を活用している場合など ● 電気温水器から買い替えられたお客様 エコキュートは深夜電力契約の電気温水器とは異なり、昼間時間帯にもわき上げることがあります。 <p>【「わき上げ中」が点灯しない場合】</p> <ul style="list-style-type: none"> ● ヒートポンプ配管の凍結防止のため、ヒートポンプユニットが動くことがあります。 ● アシスト湯はり中やヒートポンプ保温中は、ヒートポンプユニットが動きます。
わき上げを停止する 機能の設定中も動く	<ul style="list-style-type: none"> ● 次の場合、外気温度が低下すると凍結防止のための運転をすることがあります。 <ul style="list-style-type: none"> ・わき上げ停止日数、わき上げ休止、ピーク停止設定中 ・太陽光発電連携モード「売電優先」動作中
運転音がする	<p>【ヒートポンプユニット】</p> <ul style="list-style-type: none"> ● わき上げ中は運転音※が出ます。冬期等の外気温度が低い環境やわき上げ終了時には、運転音は大きくなる場合があります。 ※運転音には、コンプレッサーやファンの動作音(“ブーン”という音)、膨張弁が開くことによって冷媒が流れる音(“ゴー”、“シャー”という音)、一時的な膨張弁の駆動音(“コンコン”、“シー”という音)などがあります。 ● グリル(7ページ)に氷柱ができて運転時にファンに当たり音がする場合があります。 <p>【貯湯ユニット】</p> <ul style="list-style-type: none"> ● お湯を使用しているときは、温度調整のためポンプや弁などの動作音がします。(ふる自動運転や追いだきなど) ● お湯を使用していないときでもポンプや弁などの動作音がすることがあります。わき上げなどを行うときにポンプなど様々な部品が動作するためです。 ● キラリユキープ中は定期的にポンプの動作音がします。 <p>【ご視聴いただけます】</p> <ul style="list-style-type: none"> ● 「よくあるご質問FAQ」のホームページ(裏表紙)に正常な動作音のサンプル音があります。
運転/停止を 繰り返す	<ul style="list-style-type: none"> ● 外気温度が低いときは、ヒートポンプユニットの熱交換器を除霜します。ファンの運転/停止を繰り返します。 ● キラリユキープ中は、定期的に浴槽の湯を循環して菌の増殖を抑制するためです。(19ページ)
夜間時間帯に なっても(すぐに) わき上げしない	<ul style="list-style-type: none"> ● 給水水温が高い場合や残湯量が多い場合は、すぐにわき上げません。夜間時間帯が終了する時刻にお湯がわき上がるよう調整しています。 ● アシスト湯はり中やヒートポンプ保温中は、リモコンに「わき上げ中」は表示されません。 ● 追いだき中はわき上げしません。 ● 電力契約モードがお客様の電力契約と合っていない場合は、設定し直してください。

冬期に多い現象

- ヒートポンプユニットの運転音は大きくなる場合があります。
- ヒートポンプユニットのフィンに霜が付き、白くなる場合があります。また、付着した霜がファンにあたり、音が出ることがあります。
- タンクからの放熱で、お湯を使っていないのに残湯量が減ることがあります。また、タンク内の温度が上がらないこともあります。
- 湿度が高いときは、自動で霜取がはたらくため、ヒートポンプユニットの運転音が大きくなる場合があります。

ご使用の前に

使いかた

こんなとき

故障かな



リモコン

リモコンの画面(表示部)、音声ガイダンスや報知音に関する内容です。

対象：全タイプ

症状	原因・処置方法
台所リモコン 	<p>リモコンの表示が切り替わる</p> <ul style="list-style-type: none"> ● アシスト湯はり中やヒートポンプ保温中は、リモコンの表示が切り替わります。 <p>長期停止が表示される</p> <ul style="list-style-type: none"> ● 外部接続機器をご使用の場合、デマンド制御などで外部から、わき上げ停止が設定されていることがあります。電力事業者(デマンド管理者等)へご確認ください。
台所・浴室 リモコン 	<p>表示が消えている、時々点灯する</p> <ul style="list-style-type: none"> ● 給湯機を一定時間使用しない場合には画面が待機表示に切り替わります。(46、52ページ) ● バックライトモードの設定をご確認ください。モード1に設定されているときは、お湯を使用したときにバックライトが点灯します。(46、52ページ) <p>お湯を使っていないのに残湯量が減る</p> <ul style="list-style-type: none"> ● ホットあわーや追いだき、自動保温すると残湯量が減ることがあります。タンク内のお湯を使うためです。 ● 自然放熱などで、お湯を使わなくても残湯量が減ることがあります。 ● 各配管及び配管接続部に水漏れがないか確認してください。
一度に複数個の 残湯量表示が減る	<ul style="list-style-type: none"> ● 次の場合、一度に複数個の残湯量表示が減ることがあります。(38ページ) <ul style="list-style-type: none"> ・タンク内のお湯の温度が低いときにお湯を使った場合 ・湯はりなどで、お湯をたくさん使用した場合
点灯しない	<ul style="list-style-type: none"> ● 貯湯ユニットの電源レバーが「切」になっている場合は「入」にしてください。再度「切」になる場合は、そのまま据付工事店(販売店)へご連絡ください。
時刻が「00:00」 で点滅する	<ul style="list-style-type: none"> ● 日時を設定してください。(32ページ)
設定しても 時刻がずれる	<ul style="list-style-type: none"> ● 貯湯ユニットの電源レバーを「切」にし、再度「入」にした後に時刻を設定してください。
突然、リモコンの 音声ガイダンスや 報知音が鳴る	<ul style="list-style-type: none"> ● 次の場合、リモコンの音声ガイダンスや報知音が鳴ります。 <ul style="list-style-type: none"> ・優先スイッチを押したとき ・給湯温度を60℃にしたとき ● お湯の量が少なくなったとき、またはなくなったときに報知音が鳴ります。報知音を止めるときは、リモコンのいずれかのスイッチを押してください。 ● 給湯ガイドでのお知らせです。目標設定湯量を超えたときに報知音、アナウンスでお知らせします。
表示が残像する	<ul style="list-style-type: none"> ● 低温環境下では、液晶の動作が鈍り、表示に残像が残る場合があります。
消灯中に文字が 流れている (スクロールする)	<ul style="list-style-type: none"> ● 待機表示中も文字ガイダンスはスクロール表示されます。 ● 給湯温度設定が50℃または60℃の場合は、高温注意をお知らせします。
給湯温度が「--」℃ と表示している	<ul style="list-style-type: none"> ● 「水」設定になっています。給湯温度の設定を変更してください。(28ページ)
朝、「満タン」表示 にならない	<ul style="list-style-type: none"> ● お湯の使用量が少ないときは、学習により、タンク全量をわき上げないことがあります。満タン表示にしたいときは、「多め」に設定してください。 ● 夜間時間帯にお湯を使用すると、「満タン」までわき上がらないことがあります。 ● 夜間時間帯が短い電力契約では、お湯の使い方により満タンにならないことがあります。 ● 電力契約モードの設定で朝満タンにならないことがあります。(54、55ページ) <ul style="list-style-type: none"> ・NEP04、NEP13の場合または土日モードが有効の場合(特に土曜日と日曜日) ・能力セーブ1または能力セーブ2を設定している場合
残湯量表示 	

ご使用の前に

使いかた

こんなとき

故障かな



文字ガイダンスが表示される

リモコンに表示される文字ガイダンスの内容です。

対象：全タイプ

ご使用前に

使いかた

こんなとき

故障かな

表示	原因・処置方法
「浴槽アダプタにゴミが詰まっていますか」 「おふろの栓から漏れていませんか」 「おふろの栓が抜けていませんか」 「ふろ湯量の設定は少なくないですか」	<ul style="list-style-type: none"> ●浴槽の排水栓が閉じていない状態で湯はりをしています。この場合、1回分の湯はり量が出ます。浴槽の排水栓を閉じてから湯はりをしてください。 ●排水栓が緩んでいないか、排水口のゴミ詰まりや排水栓にキズ・変形等がないか確認してください。 ●湯はり量が少ない場合は、浴槽アダプターがかくれるまで量を増やしてください。 ●浴槽アダプターをお手入れしてください。(58ページ) ●浴槽アダプターより上まで湯はりされている場合は、ふろ配管があか等で詰まり始めている場合がありますので、循環洗浄をしてください。 <p>※いずれかのスイッチを押すとメッセージが消えます。</p>
「湯はり温度が低下しています」 「蛇口などが原因の可能性があります」 「取扱説明書に従い処置して下さい」	<ul style="list-style-type: none"> ●湯水混合栓(蛇口やシャワー)の故障などにより、水が回り込んでいる可能性があります。(29、66、67ページ) <p>据付工事店(販売店)へご相談ください。</p>
「断水/配管凍結ではありませんか」 「取扱説明書に従い処置して下さい」	<ul style="list-style-type: none"> ●タンク内に水が無い場合は、タンクを満水にしてください。 ●給水配管専用止水栓が閉じている場合は、開いてください。 ●給水ストレーナにゴミが詰まっている場合は、歯ブラシなどでゴミを取り除いてください。(59ページ) ●断水時は、断水が終わるまで待ってください。 ●配管凍結している場合は、解冻するのを待ちください。復帰しない場合は、給水配管専用止水栓を閉じて据付工事店(販売店)へご連絡ください。 <p>※お湯の使用をやめた後、いずれかのスイッチを押すとメッセージが消えます。</p>
「おふろにお湯が残っています」 「お湯を抜いてから開始して下さい」	<ul style="list-style-type: none"> ●停電などで初期設定に戻ったとき、浴槽にお湯(残水)が入っている状態で湯はりをしています。いったん、浴槽のお湯(残水)を排水してから湯はりをしてください。
「未満水のためエア抜き停止中です」 「満水にして電源を入れ直して下さい」 「取扱説明書に従い処置して下さい」	<ul style="list-style-type: none"> ●タンクが満水になる前に電源を入れてエア抜きをした場合は、一度電源を切り、タンクを満水にしてから電源を入れ直してください。(61ページ)
「熱源ポンプ凍結の可能性があります」 「取扱説明書に従い処置して下さい」	<ul style="list-style-type: none"> ●「機器を使用しないとき(60ページ)」の手順にしたがって排水してください。 <p>据付工事店にご連絡ください。</p>

リモコンにエラーが表示されたら

リモコンにエラーが表示された場合は、下記にしたがって処置をしてください。処置をしても、なお異常がある場合は、使用を中止し、お買上げの販売店または「修理窓口」へご相談ください。(82ページ)

表示	原因・処置方法
U19 P16	<ul style="list-style-type: none"> ●ヒートポンプ配管内の水が正しく循環できておりません。タンクやヒートポンプ配管に水が供給されていない(止水栓「閉」、断水、凍結していた)、またはヒートポンプ配管のエア抜き不足やタンク未満水の可能性があります。(61ページ)使い始めに表示される場合は、次の操作で、エラーを解除してください。 <p>エラー表示の解除方法 台所リモコンの「日時設定スイッチ」と「給湯温度▼スイッチ」を3秒以上同時に押す</p> <p>※エラーを解除しても再度エラーが表示される場合は、給湯機の点検が必要です。200V電源ブレーカーと貯湯ユニットの電源レバーを「切」にし、給水配管専用止水栓を閉じてから、据付工事店(販売店)へご連絡ください。</p>
U29	<ul style="list-style-type: none"> ●試運転湯はりが正しくできていません。 ●おふろの栓が抜けている場合は、おふろの栓を閉めて、再度ふろ自動スイッチを押してください。 ●湯はり量の設定が少ない場合は、浴槽アダプターがかくれる量に設定し、浴槽内の残水を排水後、再度ふろ自動スイッチを押してください。 <p>※上記の処置をしても再度「U29」が表示される場合は、ふろ配管のつづれや詰まりの可能性があります。据付工事店(販売店)へご連絡ください。</p>
U31	<ul style="list-style-type: none"> ●おふろの栓が連動非対応の場合は、浴室リモコンで浴槽栓連動を「切」にしてください。(47ページ)
P21 P05	<ul style="list-style-type: none"> ●給水配管専用止水栓(8、9ページ)が閉じている場合は、開いてください。次の操作でエラーを解除してください。 <p>エラー表示の解除方法 台所リモコンの「日時設定スイッチ」と「給湯温度▼スイッチ」を3秒以上同時に押す</p> <p>※エラーを解除しても再度エラーが表示される場合は、給湯機の点検が必要です。200V電源ブレーカーと貯湯ユニットの電源レバーを「切」にし、給水配管専用止水栓を閉じてから、据付工事店(販売店)へご連絡ください。</p> <ul style="list-style-type: none"> ●配管凍結している場合は、解冻するのを待ちください。復帰しない場合は、給水配管専用止水栓を閉じて据付工事店(販売店)へご連絡ください。 ●断水時は、断水が終わるまで待ってください。 ●タンク内に水が無い場合は、タンクを満水にしてください。(P05のみ) ●給水ストレーナにゴミが詰まっている場合は、歯ブラシなどでゴミを取り除いてください。(59ページ)(P05のみ) <p>※処置後、ふろ自動などのふろ機能スイッチを押すとエラー表示が消えます。(P05のみ)</p>
特定の エラー表示	<ul style="list-style-type: none"> ●P00、P02、P25、P26、P27、P28、P29、P36、P37、P46、P47、C03、C20、C21、C30が表示された場合使用開始後1週間以内のときは、次の操作で、エラーを解除してください。 <p>エラー表示の解除方法 台所リモコンの「日時設定スイッチ」と「給湯温度▼スイッチ」を3秒以上同時に押す</p> <p>※エラーを解除しても再度エラーが表示される場合は、給湯機の点検が必要です。200V電源ブレーカーと貯湯ユニットの電源レバーを「切」にし、給水配管専用止水栓を閉じてから、据付工事店(販売店)または「修理窓口」へご連絡ください。(82ページ)</p>
その他の エラー表示	<ul style="list-style-type: none"> ●上記に無いその他のエラーやガイダンスが表示された場合は、給湯機の点検が必要です。200V電源ブレーカーと貯湯ユニットの電源レバーを「切」にし、給水配管専用止水栓を閉じてから、据付工事店(販売店)または「修理窓口」へご連絡ください。(82ページ)

ご使用前に

使いかた

こんなとき

故障かな

延長保証制度(保証料をご負担いただくと、修理費が無料になります。)

給湯機の保証期間は保証とアフターサービス(82ページ)に記載の通りです。当社は、保証期間を延長できる「延長保証制度」をご用意させていただいております。保証期間が10年間と8年間と5年間の3タイプをご用意しています。製品ご購入時あるいはご購入日から3ヵ月以内にお申し込みください。

〈保証期間〉

10年保証	メーカー保証(2年)	延長保証(8年)	通常の 有料修理
8年保証	メーカー保証(2年)	延長保証(6年)	通常の 有料修理
5年保証	メーカー保証(2年)	延長保証(3年)	通常の 有料修理

●延長保証はメーカー保証終了後のスタートとなります。延長保証は、メーカー保証を含め、ご購入日(使用開始日)から10年間または8年間または5年間の長期保証となります。また延長保証終了後は通常の有料修理に移行いたします。

●保証金額は本体のご購入価格が限度となります。

●当制度の詳細は三菱電機延長保証申込受付センターまでお問い合わせください。

〈保証内容〉
延長保証期間中に対象商品に故障が発生した場合に、修理費を保証します。

保証する修理費用 = 技術料 + 部品代 + 出張料

〈延長保証対象商品と保証料〉

ヒートポンプ式電気給湯機 三菱 エコキュート
10年間保証料 31,220円(税抜価格 28,382円)
8年間保証料 25,562円(税抜価格 23,238円)
5年間保証料 11,880円(税抜価格 10,800円)

2020年10月現在(保証料は変更する場合があります。)

〈資料のご請求はこちらへ(受付時間365日24時間)〉

三菱電機延長保証申込受付センター

延長保証についてのホームページから資料請求できます。

www.MitsubishiElectric.co.jp/smart-denka/warranty

☎ 0120-867-789

受付時間:平日午前9:30~午後5:00
(土日祝日、年末年始及び所定の休業日を除く)

出張サポート(有料)のご案内

出張サポートは、本書(82ページ)に記載の「三菱電機 ご相談窓口・修理窓口」のフリーダイヤルの音声ガイダンス「修理のご依頼」で受け付けております。料金については修理窓口でお見積りいたしますので、受付時にご相談ください。

※保証期間中の製品故障の場合は、保証書の規定にしたがって無償で修理させていただきます。

保証とアフターサービス

■保証書(別添)

- 保証書は、必ず「お買上げ日、据付工事店名(販売店名)」などの記入をお確かめのうえ、据付工事店からお受け取りください。内容をよくお読みのと、大切に保存してください。(取扱説明書、据付工事説明書なども保証書と一緒に保存してください。)
- 据付工事説明書(別添付)で指定されていない別売品を用いて使用した場合、故障が生じたときには責任を負いかねます。

保証期間

2年間	本体(逃し弁、減圧弁)、パッキン、リモコン、リモコンケーブル
3年間	熱交換器、コンプレッサー
5年間	タンク不良による水漏れ

※保証期間を延長できる「延長保証制度」があります。(81ページ)

- 施工上の不具合による故障及び損傷が生じた場合や据付(接続・調整等)、取扱説明を依頼された場合は保証期間内であっても無償保証の対象外となります。保証書<無料修理規定>参照。

■補修用性能部品の保有期間

- 当社は、この製品の補修用性能部品を製造打切り後10年保有しています。
- 補修用性能部品とは、その製品の機能を維持するために必要な部品です。

■ご不明な点や修理に関するご相談は

- お買上げの販売店か下記の「三菱電機 ご相談窓口・修理窓口」にご相談ください。

■修理を依頼されるときは

「故障かな?と思ったら」(66ページ)にしたがって調べてください。

- なお不具合がある場合は、電源を「切」にしてから、据付工事店(販売店)にご連絡ください。

保証期間中は

保証書の規定にしたがって、修理させていただきます。なお、修理に際しましては、保証書をご提示ください。

保証期間が過ぎているときは

修理すれば使用できる場合には、ご希望により有料で修理させていただきます。点検・診断のみでも有料となることがあります。

修理料金は

技術料+部品代+出張料などで構成されています。

- 技術料…故障した製品を正常に修復するための料金です。
- 部品代…修理に使用した部品代金です。
- 出張料…製品のある場所へ技術員を派遣する料金です。

ご連絡いただきたい内容

- 品名 家庭用自然冷媒CO2ヒートポンプ給湯機
- 形名 (例) エアールヒーター ユービ SRT-PT375UB
- お買上げ日 年 月 日
- 故障の状況 (できるだけ具体的に)
- ご住所 (付近の目印なども)
- お名前・電話番号・訪問希望日

※形名は貯湯ユニットの前面カバーに表示(8,9ページ)

- この製品は、日本国内用に設計されていますので、国外では使用できません。また、アフターサービスもできません。

ご相談窓口・修理窓口のご案内(家電品)

取扱い・修理のご相談は、まずお買上げの販売店へ

- お買上げの販売店にご依頼できない場合(転居や贈答品など)は、**客窓口**へお問い合わせください。

■お問合せ窓口におけるお客様の個人情報のお取り扱いについて

三菱電機株式会社は、お客様からご提供いただきました個人情報は、下記のとおり、お取り扱いします。

- お問合せ(ご依頼)いただいた修理・保守・工事および製品のお取り扱いに関連してお客様よりご提供いただいた個人情報は、本目的ならびに製品品質・サービス品質の改善、製品情報のお知らせに利用します。
- 上記利用目的のために、お問合せ(ご依頼)内容の記録を残すことがあります。
- あらかじめお客様からご了解をいただいている場合および下記の場合を除き、当社以外の第三者に個人情報を提供・開示することはありません。
 - 上記利用目的のために、弊社グループ会社・協力会社などに業務委託する場合。
 - 法令等の定める規定に基づく場合。
- 個人情報に関するご相談は、お問合せをいただきました窓口にご連絡ください。

ご相談窓口 家電品の購入相談・取扱い方法

受付時間365日24時間

●三菱電機お客さま相談センター

フリーダイヤル 0120-139-365 (無料)

いつもサンキュー 365日

■ご相談対応 平日 9:00~19:00
土・日・祝・弊社休日 9:00~17:00
上記以外の時間は受付のみ可能です。
〒154-0001 東京都世田谷区池尻 3-10-3

携帯電話・PHSの場合

TEL 0570-077-365 (有料)

FAX 0570-088-365 (有料)

フリーダイヤル・ナビダイヤルをご利用いただけない場合は
TEL 03-3414-9655 FAX 03-3413-4049

修理窓口 家電品の修理の問合せ・修理の依頼

受付時間365日24時間

●三菱電機修理受付センター

フリーダイヤル 0120-56-8634 (無料)

パソコン・スマートフォン www.melco.co.jp

2次元コードでも簡単にアクセスできます。

携帯電話・PHSの場合

TEL 0570-01-8634 (有料)

FAX 0570-03-8634 (有料)

- 所在地、電話番号などについては変更になることがありますので、あらかじめご了承ください。
- 電話番号をお確かめのうえ、お間違えのないようおかけください。

K20A

積雪、自然災害への対応

積雪への対応

貯湯ユニットやヒートポンプユニット周辺には雪が積もらない対策をお願いいたします。

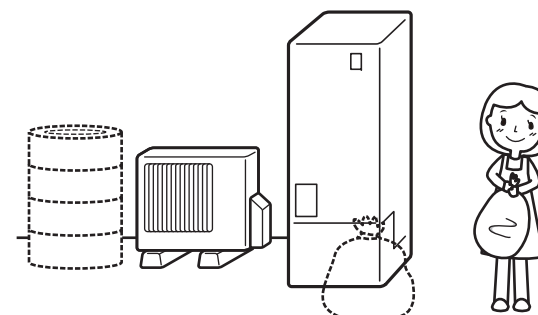

〈例えば〉

- 給湯機(貯湯ユニットやヒートポンプユニット)に小屋掛け等をして、雪がかからない対策をしてください。
- 給湯機周辺の積雪を防止するため、周辺の物を片付けておいてください。
- 積雪地域の場合は、ヒートポンプユニットを防雪架台に据え付けてください。

積雪後の対応

給湯機周辺30cm範囲に積もった雪を取り除いてください。積もった雪は下記症状の原因となります。

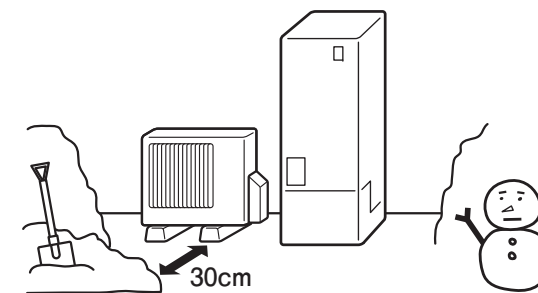

- ヒートポンプユニットからの異音
雪や氷柱がヒートポンプユニット内部のファンに接触し音が発生。
- お湯がでない
- 積雪部の配管内部で凍結し、給水できない。
- 水漏れ
積雪部の配管で凍結し、樹脂部分が割れ漏水
- 雪が貯湯ユニット内部へ入り込み、部品が故障する。
- 給湯機の天板変形
屋根からの落雪で給湯機の天板が変形したり、部品が故障する。
- 給湯機の側面ケース変形
周辺に積もった雪の重みでケースが変形する。



自然災害への対応

事前に浴槽に水(湯)をためておく方法があります。

- ふる自動(20,21ページ)または水による湯はり(下記)をして浴槽に水(湯)をためておく

水による湯はり

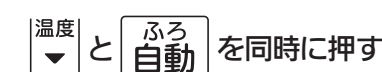

災害後の対応

台風等の災害後は次の対応をお願いします。

「機器の浸水、破損等」がある場合

200V電源ブレーカーと貯湯ユニットの電源レバーを「切」にし、給水配管専用止水栓を閉じてから、据付工事店(販売店)、または修理窓口へ連絡してください。

「機器の浸水、破損等」がない場合

63ページの停電・断水時を確認してください。※長期間断水が続く場合は、200V電源ブレーカーと貯湯ユニットの電源レバーを「切」にし、給水配管専用止水栓を閉じてください。

非常用取水栓から生活用水を取り出せます。(63ページ)

ご使用前に

使いかた

こんなとき

故障かな

ご使用前に

使いかた

こんなとき

故障かな

困ったときは(修理依頼の前に、ご確認、ご相談ください。)

1 まずは、本書の「故障かな」でお調べください(66～82ページ)

※ホームページもご活用ください。(予告なしに変更することがあります。)

●「よくあるご質問 動画集」



<https://www.mitsubishielectric.co.jp/ldg/faqmovie/index.html?category=srt>

●「よくあるご質問 FAQ」



<http://faq01.mitsubishielectric.co.jp/category/show/290>

●使いかた(リモコン操作/設定方法)



www.MitsubishiElectric.co.jp/ecocute/mamov

2 解決しない場合は使用を中止し、「据付工事店(販売店)」へ

製品形名(製造番号)	SRT- < >	据付工事店(販売店)の店名・住所・電話番号
台所リモコン形名	RMCB-	
浴室リモコン形名	RMCB-	
お買上げ日	年 月 日	

3 据付工事店(販売店)にご相談できない場合は、「ご相談窓口」へ(82ページ)

●三菱電機お客さま相談センター



フリーダイヤル
0120-139-365 (無料)

携帯電話・PHSの場合

0570-077-365 (有料)

音声ガイダンス中に、**※** **1** を押してください。



よくあるご質問

①昼間にヒートポンプユニットが動く

- 過去の湯の使用状況によっては、残湯量表示が多くても、昼間時間帯にわき上げることがあります。
- アシスト湯はり・ヒートポンプ保温(18ページ)をしているためです。



②設定した温度よりも湯温が低い

- 配管から放熱し、温度が低くなることがあります。リモコンや湯水混合栓で調節してください。
- 特定のシャワーが湯水混合栓のみの湯温が低い場合は湯水混合栓の故障の可能性があります。お買上げの販売店へご相談ください。

③ヒートポンプユニットから水が出ている

- 運転中はドレン口(7ページ)から少量の水(最大毎分0.5L)が出ることがあります。

④貯湯ユニットの排水口からお湯が出る

- わき上げ中は、お湯が少しずつ排水されます。

⑤追いだき・ホットあわーができない

- 浴槽アダプターの目詰まりが考えられますのでフィルターを点検してください。

⑥お湯・水が出ない

- 給水配管専用止水栓が開いていること、給水ストレーナのゴミ詰まりを確認してください。
- 冬期や寒波により、お湯が出ない場合は以下の流れで、各配管に凍結がないか確認してください。(お買上げの販売店へご相談ください。)

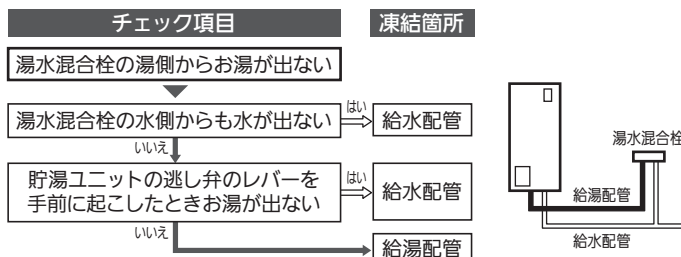

※外気温が低く、給水・給湯配管凍結のおそれがある場合は、少量の水を流して凍結防止をする対策方法があります。(62ページ)

愛情点検



★長年ご使用の給湯機の点検を!

●この製品の補修用性能部品の保有期間は、製造打ち切り後10年です。

こんな症状はありませんか

- 水が漏れている
- 時々漏電遮断器がはたらく。
- その他の異常や故障がある。



ご使用中止

故障や事故防止のため、電源ブレーカー及び本体の漏電遮断器を切り、給水配管専用止水栓を閉じてから、据付工事店に点検・修理(有料)をご相談ください。

三菱電機株式会社

群馬製作所 〒370-0492 群馬県太田市岩松町800