

三菱掃除機(家庭用)

取扱説明書

形名

テー シー エスエックスジー

TC-SXG2

(床ブラシ)

紙パック MP-3(5枚入り) 1袋つき

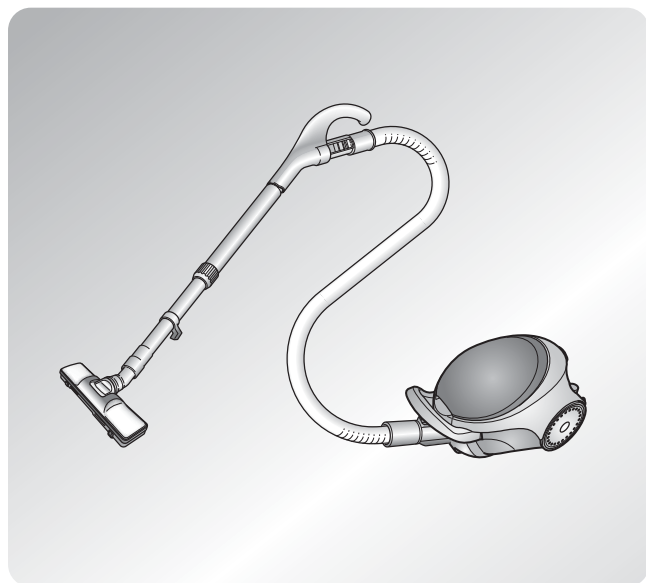

- ご使用の前に、この「取扱説明書」をよくお読みになり、正しく安全にお使いください。
- 「保証書」は「お買上げ日・販売店名」などの記入を確かめて、販売店からお受け取りください。
- 「取扱説明書」と「保証書」は、大切に保存してください。

※この製品は、日本国内用に設計されていますので、国外では使用できません。また、アフターサービスもできません。

This appliance is designed for use in Japan only and can not be used in any other country.
No servicing is available outside of Japan.

もくじ

ページ

安全のために必ずお守りください…	2
各部のなまえと組み立てかた ……	3～4
お掃除のしかた ……………	3～4
収納する ……………	4
紙パックの交換／お手入れ ……	5
故障かな?と思ったら ………	6
保証とアフターサービス ………	7
仕様 ……………	裏表紙
消耗部品 ……………	裏表紙

交換用紙パックについて

別売部品の三菱電機製 **純正** 紙パックをご購入ください。
(MP-9、MP-7、MP-3、MP-2) **裏表紙**

製品登録のご案内

三菱電機のウェブサイトで「製品登録」いただくと、製品に関するお役立ち情報をメールやウェブサイトでご紹介します。

三菱電機製品登録

検索

安全のために必ずお守りください

■お使いになる人や他の人への危害、財産への損害を未然に防ぐため、必ずお守りいただくことを説明しています。

■誤った取扱いをしたときに生じる危険とその程度を、次の区分で説明しています。



警告

誤った取扱いをしたときに、死亡や重傷に結びつく可能性のあるもの。



注意

誤った取扱いをしたときに、軽傷または家屋・家財などの損害に結びつくもの。

■取扱説明書で使われている図記号の意味は右のとおりです。



してはいけないこと



必ず実行すること

警告



してはいけないこと

■引火性のあるものや火気のあるもの・液体を吸わせない
 (灯油、ガソリン、シンナー、ベンジン、トナーなどの可燃物、たばこの吸いがら、水、飲みものなど)
 [火災・感電の原因]

■改造しない、分解・修理しない
 [火災・感電・けがの原因]

■ふたが開いているとき、ふたを持って本体を持ち上げない
 [本体の変形やけがの原因]

■水洗いしない、風呂場などでは使わない
 [感電の原因]
 (フィルター・床ブラシ・サッシノズルのみ洗えます)

■電源プラグをぬれた手で抜き差ししない
 [感電やけがの原因]

■いたんだ電源コードや電源プラグ、差し込みのゆるいコンセントは使わない
 [感電・ショート・発火の原因]

■電源コードや電源プラグを傷つけない

(傷つけない・無理に曲げない・引っ張らない・ねじらない・束ねない・重いものをのせない・はさみ込まない・加工しない)
 [破損して、火災・感電の原因]



必ず実行すること

■電源は交流100Vで定格15A以上のコンセントを単独で使う
 [他の器具と併用すると、分岐コンセントが異常発熱して火災・感電の原因]

■電源プラグはコンセントの奥まで確実に差し込む
 [差し込みが不完全だと、感電・ショート・発煙・発火の原因]

■紙パックの交換・お手入れのときは電源プラグを抜く
 [感電やけがの原因]

■電源プラグのホコリなどは定期的に乾いた布でふき取る
 [ホコリなどがたまると、湿気などで絶縁不良となり、火災の原因]



■異常・故障時には直ちに使用を中止する

- スイッチを入れても、運転しない
 - 電源プラグやコードを動かすと、通電したりしなかったりする
 - 運転中、時々止まる
 - 運転中、異常な音がする
 - 本体が変形したり、異常に熱い
 - ホースが破れている
 - こげくさいにおいがする
 - その他の異常や故障がある
- [発煙・発火、感電、けがの原因]

すぐにスイッチを切り、電源プラグを抜いてから、販売店にご相談ください。

注意



してはいけないこと

■吸込口をふさいで長時間運転しない
 [過熱による本体の変形・発火の原因]

■排気口をふさがない
 [火災の原因]

■本体のピン穴に金属物を入れない
 [感電の原因]

■ガソリン・ベンジン・シンナーなど、引火性のものの近くで使わない
 [爆発や火災の原因]

■排気口・電源コード引き出し口に手や足を近づけない
 [排気により、やけどの原因]
 特にお子さまにご注意ください。

■火気に近づけない
 [本体の変形によるショート・発火の原因]
 [排気でストーブの火などが大きくなり、火災の原因]

■収納の状態では本体を持ち運ばない・引きずらない
 [伸縮パイプがはずれて、けがや床面に傷がつく原因]

<床ブラシについて>

■車輪などが摩耗したまま使わない
 [床面などに傷がつく原因]

■車輪などに髪の毛などがからみついたまま使わない
 [床面などに傷がつく原因]

■横やななめに引きずったり、壁・床面などに強く押しあてたりしない
 [床面や家具などに傷がつく原因]



必ず実行すること

■使い終わったら電源プラグを抜く
 [けが・やけど、感電・漏電火災の原因]

■電源コードは電源プラグを持って抜く
 [感電やショートして発火・火災に至る原因]

■電源コードを巻き取るときは電源プラグを持つ
 [電源プラグがあたって、けがの原因]
 特にお子さまにご注意ください。

■紙パックは、**純正**品を使用する
 [当社**純正**品以外の紙パックを使用した場合、発煙・発火のおそれ]

各部のなまえと組み立てかた

ホース・伸縮パイプ・床ブラシは、確実に差し込んでください。

伸縮パイプの使いかた

<組み立てかた>

リングにパイプの溝側を差し込み、リングを押さえながらパイプを回して固定する。

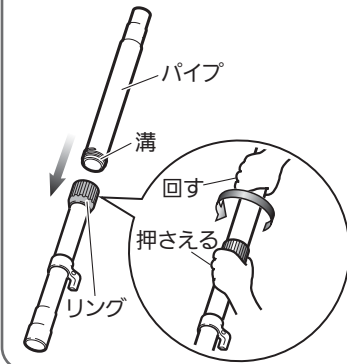

<長さ調節のしかた>

リングをゆるめて長さを調節し、リングを閉めて固定する。

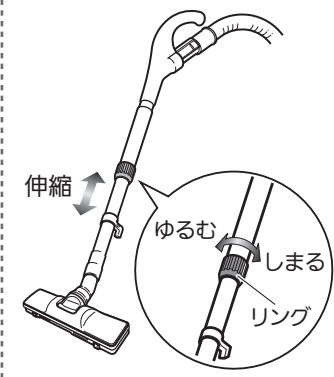

ブラシ裏面

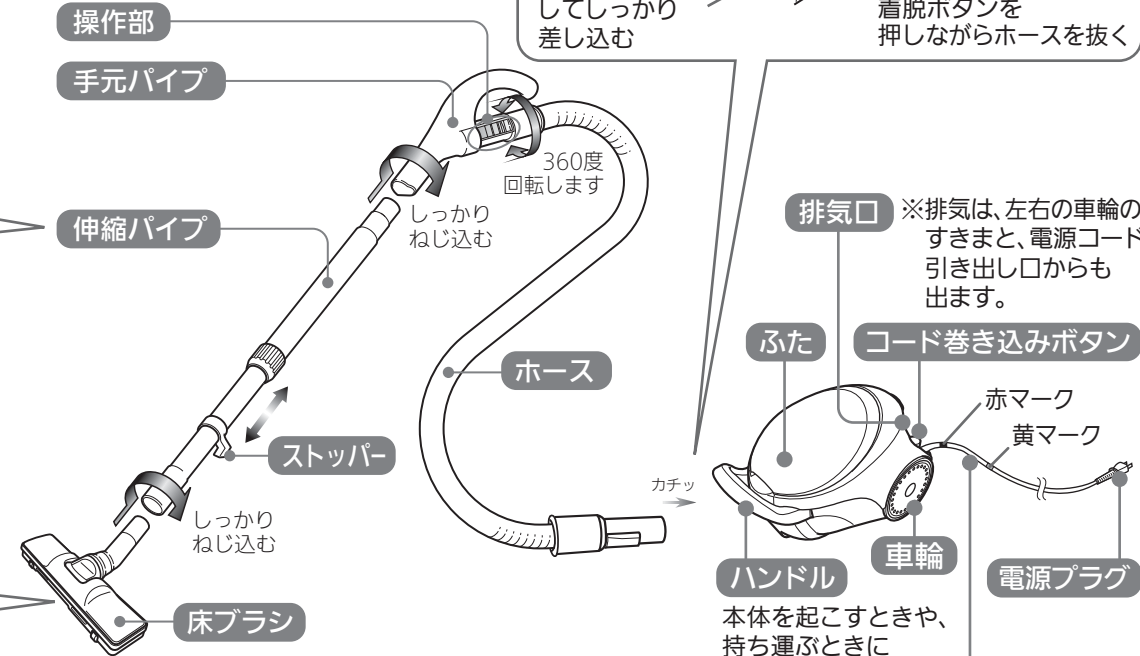
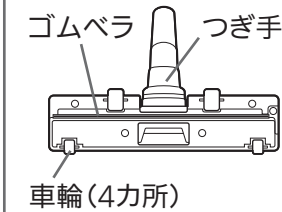

- お掃除中に伸縮パイプが縮む場合がありますが、異常ではありません。再度、リングを閉めて固定してください。
- 電源コード引き出し口より、フィルターを通過した電源コード冷却用の排気が出ます。
- 夏場などは、本体・電源コード・電源プラグ・排気の温度が熱く感じることがあります。室温からさらに約30℃熱くなることもありますが、異常ではありません。
- 各製品の接続部の穴とピンの数は、一致しません。

付属品

<標準付属品>

床ブラシ(1個)

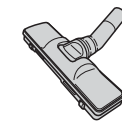

ホース(1本)



伸縮パイプ(各1本)

(組み立ててからお使いください)

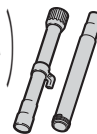

紙パック(1枚)

(本体に装着されています)



<その他の付属品>
サッシノズル(1個)



(収納場所はありません。大切に保管してください)

紙パック MP-3(5枚入り)(1袋)

収納する

- 安定の良い床面で収納してください。また、倒れたときに周囲の物が破損しない場所を選んでください。
- 床ブラシをつけたまま収納してください。
- 収納が不安定なときは P5

1 電源コードを巻き取る

電源プラグを持ち、コード巻き込みボタンを押す

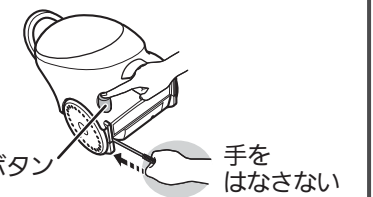

- 確実に巻き取らないと、収納時に床面にプラグ刃があたります。
- 一度で巻き取れないときは、2~3m引き出してから、再度巻き取ってください。

2 伸縮パイプを縮める P3

3 本体を立て、本体の取り付け穴にストッパーを差し込む

<通常スタンド収納>

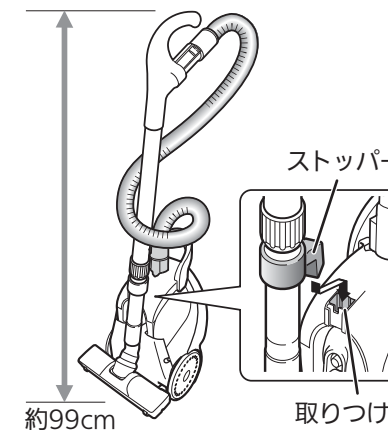

<低くしたいとき>

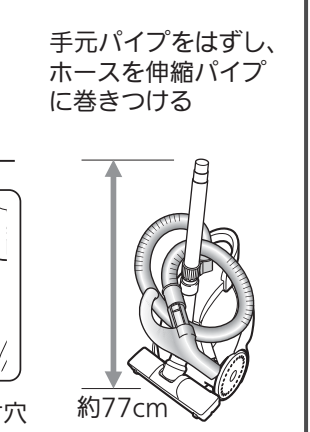

お掃除のしかた

- お部屋を整ってから掃除機をかけると、手際よくお掃除でき、電気のコストを省けます。
- 床・たたみの目にそって掃除機をかけると、傷つき防止になります。

準備する

掃除場所に移動し、身長にあわせて伸縮パイプを調節する

サッシノズルの使いかた

手元パイプ、または伸縮パイプにしっかりねじ込む

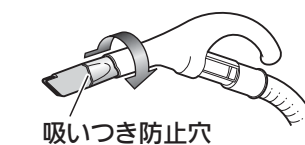

運転する

- 電源プラグをコンセントに差し込んでください。

パワーコントロールスイッチ で、吸込力を選ぶ
強 ~ 切 の間のどこでも吸込力を調節できます

- 強** ● じゅうたんのお掃除 ● 床・たたみの継ぎ目や壁ぎわなどの念入りなお掃除
- 中** ● 床・たたみのお掃除
- 弱** ● 薄物などのお掃除 ● 静かにお掃除したいとき ● 操作が重いとき ● サッシノズルを使うとき
- 切** ● 運転を止めるとき

パワーコントロールスイッチ (両側についています。片方を操作すると両方同時に動きます)
● 操作しにくい場合は、両側のスイッチに指をかけて動かしてください。

- ビーズ等の粒状のものは、手で取り除いてください。
- 床ブラシで同じ場所をくり返しお掃除しない。 [床面に跡がつく原因]
- 床ブラシは押しつけず、たたみの目やフローリングの目に沿ってゆっくり動かす。 [車輪などで床面に跡がつく原因] (特にクッションフロアやひのき・杉などのデリケートな床面)

- 新しいじゅうたんは、初めのうち「遊び毛」が抜けます。
- 床用ワックスなどをご使用の場合、塗布面に跡がついたり、こすれて光沢に差が出たりすることがあります。
- お掃除中は、テレビ画面にノイズが発生することがあります。(テレビ本体に影響はありません)
- サッシノズルは、吸いつき防止のため、吸いつき防止穴からも吸気しています。
- 床ブラシを砂ゴミの上で使うと、床面に跡がつくことがあります。

本体の保護装置

(問合わせと修理を依頼される前に次のことをご確認ください)

モーターの過熱を防ぐために、本体の吸込力が自動的に低下します。この状態で運転を続けると、モーターがさらに加熱され、運転が止まります。

- 次の場合に保護装置が働きます。
- 紙パックにゴミがたまりすぎた
- 吸込口を密閉したまま連続運転した
- ホース・伸縮パイプ・床ブラシにゴミなどがつまつたまま、連続運転した
- 先の細い吸口を連続使用した

この状態で使い続けると、故障の原因になります。

直し方

- ① 電源プラグを抜く
- ② 紙パックを交換し、ホース・伸縮パイプ・床ブラシにゴミがつまっていたら、取り除く P5~6
→「パワーコントロールスイッチ」を操作すれば、すぐに使用できます。(再び保護装置が働く場合は、①②を再度確認してください)

紙パックの交換／お手入れ

紙パックの交換

紙パック 裏表紙

吸込力が弱いと感じたら紙パックの点検をし、交換をしてください。また、排気がにおうときにも交換することをおすすめします。

1 紙パックを取り出す

①本体を立て、ホースを抜く

ホースを抜かないと、紙パックの取りはずし、取り付けが正しくできません。

②ふたを開ける
③フックを引いて
台紙をはずしてする

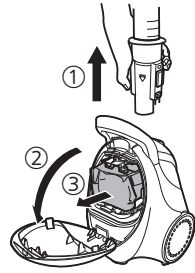

2 新しい紙パックを取りつける

①台紙の刻印(凸)と小さな穴を下にして溝に入れる
②台紙をフックで固定する
③ふたを閉める

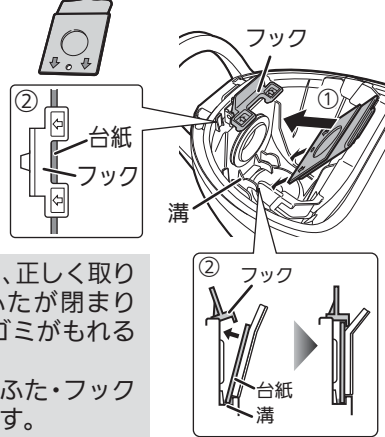

紙パックをつけ忘れたり、正しく取り付けられていないと、ふたが閉まりません。また、本体内にゴミがもれることがあります。ふたを無理に閉めると、ふた・フックが故障する原因になります。
(三菱電機製「純正」紙パックでない場合も、ふたが閉まらないことがあります)

フィルター

紙パックを交換しても吸込力が弱いときや、排気がにおうときにもお手入れすることをおすすめします。

1 紙パックを取り出す

上記「つまみ」を手前に引く

2 フィルターカバーを取り出す

フィルターカバー

3 フィルターをはずして水洗いし、十分に乾燥させる

①軽く押し洗いし、陰干しで十分に乾燥させる
②フィルターをフィルターカバーのツメ(3カ所)の下に入れる



4 フィルターカバーを取りつける

①カバーの突起部(2カ所)を差し込む
②上側を押し込む

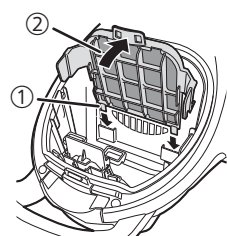

おねがい
●洗濯機で洗ったり、暖房器具やドライヤーで乾燥したりしない。[変形・変色・ちぢみの原因]
●フィルターは必ず取りつける。[モーター故障の原因]

床ブラシ

必ず伸縮パイプからはずしてお手入れしてください。

<ふだんのお手入れ>

サッシノズルでゴミを吸い取る



●からみつけた糸くずや髪の毛などは、ハサミで切ってください。
※床ブラシを傷つけないようにしてください。

<水洗いのしかた>

①水、またはぬるま湯で洗う
②床ブラシを5回以上振り、よく水をきる
③陰干しで、約1日乾かす

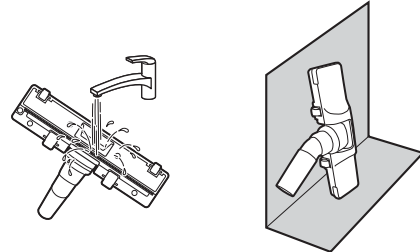

おねがい
●洗剤・漂白剤などは使わない。
●つけおき洗いはしない。
●暖房器具・ドライヤーなどで乾燥しない。
[変形・変色・故障の原因]

本体・伸縮パイプ

かたくしぼった柔らかい布で水ぶきする

おねがい
アルコール・シンナー・ベンジンなどでふかない。
[変質や変色の原因]

●フィルターは消耗部品です。消耗したら交換してください。裏表紙
●ゴムベラが摩耗したら、部品交換が必要となります(有料)。その際は、床ブラシをお預かりしての修理になります。お買上げの販売店にご連絡ください。

収納が不安定なときは

ストッパーの位置を右図の寸法に合わせ、プラスドライバーでしっかり固定してください。

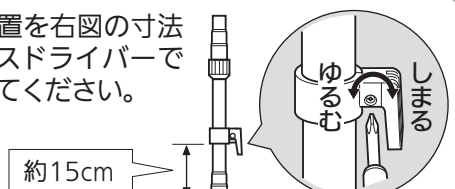

故障かな?と思ったら

現象(症状)	原因の確認	処置(操作)方法	参照ページ
急に運転が停止した	次の場合、本体の保護装置が働いています。 P4 ●紙パックにゴミがたまりすぎた。 ●ホース・伸縮パイプ・床ブラシにゴミなどがつまった。 ●先の細い吸口を長時間使用した。 ●ふとんや衣類の圧縮袋を使用した。	→紙パックの交換とお手入れをしてください。 P5	
●吸込力が弱くなった ●運転音が高くなった ●ホースが縮む	●紙パックにゴミがたまりすぎていませんか。 ●延長コードを使用したり、他の製品と同一のコンセントで使用したりすると、電源電圧が低下し、吸込力が低下する場合があります。 ●ホース・伸縮パイプ・床ブラシに異物がつまっていませんか。	→紙パックを交換し、フィルターをお手入れする。 P5 →定格15A以上・交流100Vのコンセントを単独で使用する。 →取り除く。	
<ホースに異物がつまったときは>			
点検する ホースを本体からはずし、片側から単3電池などを入れる。	取り出す 吸込力で移動させる ①床ブラシ・伸縮パイプをはずして、ホースをまっすぐに伸ばす。 ②吸込力で運転しながら、手元パイプ部を手のひらで「ふさぐ」「はなす」の動作をくり返す。	細長いものでかき出す 針金ハンガーなど、弾力のあるものを伸ばして先端を曲げ、異物に引っかけてベンチなどで、被覆を取り出す。(ホースを破かご指先程度の幅に曲げる)	
ふたがきちんと閉まらない	●紙パックを取りつけていますか、また、正しく取り付けられていますか。	→紙パックを正しく取りつける。 P5	
運転しない	●電源プラグ、ホースが確実に差し込まれていますか。 ●ホースの本体差込口側のピンに、ゴミがついていませんか。	→差し込み直す。 P3~4 →取り除く。	
●スイッチを「切」にしても運転が止まらない ●吸込力の調節ができない	●スイッチを「切」にして、電源プラグを差し込み直す。		P3~4
電源コードが巻き取れない・引き出せない	●電源コードが正常に巻き取られていないときがあります。	→(巻き取れないときは2~3m引き出してから)コード巻き込みボタン(Ⓞマークの中央部)を押しながら、少しずつ「巻き取り」「引き出し」をくり返す。	
排気がにおう ※使い始めは、プラスチックなどのおいがしますが、徐々に少なくなります。	●紙パックに、ゴミがたまりすぎていませんか。(食べ物のかすやペットの毛などがにおう場合もあります) ●フィルターが汚れていませんか。	→紙パックを交換する。 P5 →お手入れする。 P5	
本体や排気が熱く感じる	●夏場など、本体が室温からさらに約30℃熱くなることがあります。 ●モーターを冷却した空気を排気しているため、熱く感じる場合があります。	→異常ではありません。	

モーターの寿命について、知っておいていただきたいこと

掃除機のモーターには寿命があり、寿命の際には通電が遮断されます。このとき、異臭・異音をともなう場合があります。これはモーターの部品(カーボンブラシ)が摩耗する際に発生するものです。

以上のことをお調べになって、それでも不具合があるときは、使用を中止し、必ず電源プラグを抜いてからお買上げの販売店にご連絡ください。

保証とアフターサービス

■保証書(別添)

- 保証書は、必ず「お買上げ日・販売店名」などの記入をお確かめのうえ、販売店からお受け取りください。保証書は内容をよくお読みのあと、大切に保存してください。

保証期間

お買上げ日から1年です。
保証期間内でも有料になることがありますので、保証書をよくお読みください。ただし、下記の部品は消耗部品ですので、保証期間内でも有料とさせていただきます。
〈本体〉紙パック、フィルター
〈床ブラシ〉ゴムペラ

■補修用性能部品の保有期間

- 当社は、この電気掃除機の補修用性能部品を製造打ち切り後6年保有しています。
- 補修用性能部品とは、その製品の機能を維持するために必要な部品です。

■ご不明な点や修理に関するご相談は

- お買上げの販売店が下記の「三菱電機 ご相談窓口・修理窓口」にご相談ください。

■修理を依頼される時は(持込修理)

- 「故障かな?と思ったら」(取扱説明書記載 6ページ)にしたがって調べてください。
- なお、不具合があるときは、電源スイッチを切り、必ず電源プラグを抜いてから、お買上げの販売店にご連絡ください。

●保証期間中は

商品と保証書をご持参のうえお買上げの販売店に依頼してください。

●保証期間が過ぎているときは

修理すれば使用できる場合には、ご希望により有料で修理させていただきます。ただし、補修用性能部品の保有期間が過ぎている場合は、修理できないことがあります。

●修理料金は

技術料+部品代(+出張料)などで構成されています。

- 技術料…製品の点検や故障した製品を正常に修復するための料金です。
- 部品代…修理に使用した部品代金です。

●修理部品は

部品共有化のため、色等を変更する場合があります。

●ご連絡いただきたい内容

- 1.品名 三菱掃除機
- 2.形名 TC-SXG2
- 3.お買上げ日 年 月 日
- 4.故障の状況 (できるだけ具体的に)

- この製品は、日本国内用に設計されていますので、国外では使用できません。また、アフターサービスもできません。

ご相談窓口・修理窓口のご案内(家電品)

取扱い・修理のご相談は、まず
お買上げの販売店へ

- お買上げの販売店にご依頼できない場合(転居や贈答品などは)、**各窓口**へお問い合わせください。

■お問合せ窓口におけるお客様の個人情報のお取り扱いについて

三菱電機株式会社は、お客様からご提供いただきました個人情報は、下記のとおり、お取り扱いします。

- 1.お問合わせ(ご依頼)いただいた修理・保守・工事および製品のお取り扱いに関連してお客様よりご提供いただいた個人情報は、本目的の範囲に製品品質・サービス品質の改善、製品情報のお知らせに利用します。
- 2.上記利用目的のために、お問合わせ(ご依頼)内容の記録を残すことがあります。
- 3.あらかじめお客様からご了解をいただいている場合および下記の場合を除き、当社以外の第三者に個人情報を提供・開示することはありません。
 - ①上記利用目的のために、弊社グループ会社・協力会社などに業務委託する場合。
 - ②法令等の定める規定に基づく場合。
- 4.個人情報に関するご相談は、お問合わせをいただきました窓口にご連絡ください。

ご相談窓口 家電品の購入相談・取扱い方法

受付時間365日24時間

●三菱電機お客さま相談センター

フリーダイヤル
 **0120-139-365** (無料)

■ご相談対応 平日 9:00~19:00
土・日・祝・弊社休日 9:00~17:00
上記以外の時間は受付のみ可能です。
〒154-0001 東京都世田谷区池尻 3-10-3

携帯電話・PHSの場合

 **TEL 0570-077-365** (有料)

 **FAX 0570-088-365** (有料)

フリーダイヤル・ナビダイヤルをご利用いただけない場合は
TEL 03-3414-9655 FAX 03-3413-4049

修理窓口 家電品の修理の問合せ・修理の依頼

受付時間365日24時間

●三菱電機修理受付センター

フリーダイヤル
 **0120-56-8634** (無料)

インターネット
 **http://www.melsc.co.jp**

携帯電話サイト
 空メールの送り先: **fc8634@melsc.jp**
または2次元コードからアクセス。URLをメール返信します。



携帯電話・PHSの場合

 **TEL 0570-01-8634** (有料)

 **FAX 0570-03-8634** (有料)

- 所在地、電話番号などについては変更になることがありますので、あらかじめご了承ください。
- 電話番号をお確かめのうえ、お間違えのないようにおかけください。

K16A

仕様

形名	TC-SXG2
電源	100V 50-60Hz
消費電力	1000W~約150W
吸込仕事率	500W~約50W
運転音	67dB~約54dB
集じん容積	1.3L
質量	4.0kg (ホース・伸縮パイプ・床ブラシ含む)
コードの長さ	5m
標準付属品	ホース・伸縮パイプ・床ブラシ・紙パック 1枚(本体装着済)
その他の付属品	サッシノズル・紙パック MP-3(5枚入り) 1袋
印刷物	取扱説明書・保証書
本体寸法	幅:218×奥行:354×高さ:223(mm)

〈抗菌について〉

部 品 名	紙パック(MP-3)
抗菌の確 認 機 関 名	(一財)カケンテストセンター
試 験 方 法	JIS Z 2801に基づく
試 験 結 果	99%以上
抗 菌 の 方 法	繊維に練り込み
抗 菌 の 処 理 を 行 な っ て い る 部 品 名 称	紙パック内層紙

消耗部品

お近くの三菱電機ストアか取扱店でお求めください。

交換用紙パック



注意

紙パックは**純正**品を使用する
当社**純正**品以外の紙パックを使用した場合、発煙、発火のおそれがあります。
(掃除機の性能、品質は保証できません)

- この掃除機に付属(装着分)の紙パックは**MP-3**です。
- 次の三菱電機製「掃除機用**純正**紙パック」が使えます。

形名	抗菌	脱臭	アレルパンチ
MP-9 (5枚入り)	○	◎※	○
MP-7 (5枚入り)	○	○	○
MP-3 (5枚入り)	○	○	-
MP-2 (5枚入り)	-	-	-

※脱臭効果の高い備長炭配合
●保管は、お子さまの手の届かないところで、直射日光を避けて、紙パックのパッケージに入れてください。

フィルター

部品番号：M11 D55 349



あると便利な別売部品

ふとんブラシ TI-23A



キャッチブラシ AM-7



ハキトリブラシ AM-8



故障などを防ぐために

この掃除機は家庭用です。業務用としての使用や、お掃除以外の目的には使用しないでください。また、次のことをお守りください。

- ホースなどのピンにさわらない
- 手元パイプや伸縮パイプの先で吸わない
(ブラシ・ノズルなどをつけて使用する)
- 殺虫剤、消臭剤などをかけない
- ホースを持ってぶらさげない

- ホースを傷つけない
- 破れたり、傷ついたりしたホースを使わない
- ハンドル以外を持って、本体を持ち運ばない
- 本体に乗らない
(特にお子さまに気をつけてください)

- 次のようなものは吸わせない
〔故障や詰まり、異臭の原因〕
- 水などの液体や、湿ったゴミ
- ガラス、ピン、針、つま楊子、綿棒
- 多量の砂や粉(ペット用砂・パウダー状の粉など)
- 除湿剤(湿気取り) ●ペットなどの排泄物が付着したもの
- くつした、ティッシュペーパー、ビニール袋、長いひも
- カーペットのふさなど ●ペットボトルのふたなど

当社ホームページ「よくあるご質問 動画集」で取り扱いについて説明しています。
<http://www.mitsubishielectric.co.jp/ldg/faqmovie/>

当社ホームページ「よくあるご質問 FAQ」もご活用ください。
<http://faq01.mitsubishielectric.co.jp/>

お客さま便利メモ (お買上げの際に記入されると便利です)

お買上げ販売店名

電 話 ()

お買上げ日

年 月 日

愛情点検



★長年ご使用の掃除機の点検を!

こんな症状はありませんか

- スイッチを入れても、運転しない
- 電源プラグやコードを動かすと、通電したりしなかったりする
- 運転中、時々止まる
- 運転中、異常な音がある
- 本体が変形したり、異常に熱い
- こげくさいにおいがする
- その他の異常や故障がある

ご使用中 止

事故防止のため、スイッチを切り、電源プラグを抜いてから、販売店に点検・修理をご相談ください。

三菱電機株式会社
三菱電機ホーム機器株式会社

〒369-1295 埼玉県深谷市小前田1728-1