

三菱ふとん乾燥機 家庭用

取扱説明書

形名

エー ディー エックス

AD-X80



- ご使用前に、この「取扱説明書」をよくお読みになり、正しく安全にお使いください。
- 「保証書」は「お買上げ日・販売店名」などの記入を確かめて、販売店からお受け取りください。
- 「取扱説明書」と「保証書」は大切に保存してください。

この製品は、日本国内用に設計されていますので、国外では使用できません。また、アフターサービスもできません。

This appliance is designed for use in Japan only and can not be used in any other country.
No servicing is available outside of Japan.

製品登録のご案内

三菱電機のウェブサイトで「製品登録」いただくと、製品に関するお役立ち情報をメールやウェブサイトでご紹介します。

[三菱電機製品登録](#)

[検索](#)

〈特長〉

- **大型ダブルサイズ乾燥マット**
ふとんもまくらもすみずみまで乾燥します。
- **ふとん快適温度コントロール**
夏はサラッと冬はあったか、快適な温度に仕上げます。
- **銀ナノアレルパンチフィルター**
清潔な風で乾燥します。

もくじ

ページ

安全のために必ずお守りください…2	使 い ま え
故障や破損を防ぐためにお守りください…3	
保護・安全装置のはたらき……………3	
各部のなまえとはたらき……………4	
● 本体	
● 操作部	
● 付属品	

ふとん・まくらを乾燥する……………6	使 い か た
ダニ対策する……………8	
おやすみ前にふとんをあたためる…10	
くつ・長ぐつを乾燥する……………10	
洗濯小物を乾燥する……………11	
知っておいていただきたいこと…12	
● 乾燥マットのふくらみかた	
● 綿・羊毛・羽毛以外のふとん・まくらのとき	
● 子ども用(小さい)のふとんのとき	
● 床面が湿るとき	
● ベッドで乾燥するとき	

お手入れ……………13	こ ん な じ き
● 消耗部品	
かたづける……………14	
故障かな?と思ったら……………14	
保証とアフターサービス……………15	
仕様……………裏表紙	







安全のために必ずお守りください

■お使いになる人や他の人への危害、財産への損害を未然に防ぐため、必ずお守りいただくことを説明しています。
 ■誤った取扱いをした場合に生じる危険とその程度を、次の区分で説明しています。



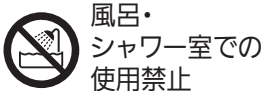



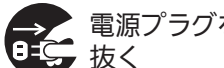

<p>警告 誤った取扱いをしたときに、死亡や重傷に結びつく可能性のあるもの。</p>	<p>注意 誤った取扱いをしたときに、軽傷または家屋・家財などの損害に結びつくもの。</p>
---	---







本文中や本体に使われている図記号の意味は、次のとおりです。<本文中>

<本体>









 禁止	 分解禁止	 風呂・シャワー室での使用禁止	 指示を守る	 高温注意
 ぬれ手禁止	 水ぬれ禁止	 電源プラグを抜く		

警告

-  運転中や運転直後に、ふとんの中に入らない
(ペットなども入れない)
(吹出口やホースにも触らない)
やけどや低温やけどの原因になります。
-  お子さまだけで使ったり、幼児の手の届くところに置かない
感電・やけどの原因になります。
-  吸込口や吹出口をふさいだり、異物(金属物や可燃物)を入れない
感電や異常過熱による発火の原因になります。
-  油類が付着した衣類を乾燥しない
(食用油、機械油、ドライクリーニング油、ガソリン、ベンジン、シンナー等が付着した衣類など)
自然発火や引火の原因になります。
-  分解・修理・改造をしない
火災・感電・けがの原因になります。
修理はお買い上げの販売店または「三菱電機修理窓口」へご連絡ください。
-  水をかけたり、水につけたりしない
感電・ショートの原因になります。
-  屋外や湿気の多い風呂やシャワー室などで使わない
感電や漏電による火災の原因になります。
-  電源コードを傷つけない
(傷つけない、無理に曲げない、引っ張らない、ねじらない、束ねない、重いものをのせない、はさみ込まない、加工しない)
破損して火災・感電の原因になります。



-  傷んだ電源プラグやコード、差し込みのゆるいコンセントを使わない
感電・ショート・発火の原因になります。
-  ぬれた手で電源プラグを抜き差ししない
感電・ショート・発火の原因になります。
-  コンセントや配電器具の定格を超える使いかたや、交流100V以外では使わない
感電・ショート・発火の原因になります。
-  電源プラグの根元まで確実に差し込む
差し込みが不完全な場合、感電や発熱による発火の原因になります。
-  定期的に乾いた布で電源プラグのほこりを取る
ほこりがたまると湿気等で絶縁不良となり、火災の原因になります。
-  電源プラグを抜いてからお手入れする
感電の原因になります。
-  異常・故障時には、直ちに使用を中止する
 - スイッチを入れても、ときどき運転しないことがある。
 - 電源コードを動かすと、通電したりしなかったりする。
 - 運転中に異常な音や振動がある。
 - 本体のケースが変形していたり、異常に熱い。
 - その他の異常がある。
 火災・感電・けがの原因になります。
 すぐにスイッチを切り、電源プラグを抜いてから、販売店にご連絡ください。

注意

-  電気毛布やあんかなど、他の熱機器と併用しない
火災の原因になります。
-  本体をふとんの中に入れない
火災の原因になります。
-  カバーやフィルターをはずしたまま運転しない
火災の原因になります。
-  ホースを持ってぶらさげない
落下して、けがや床が破損する原因になります。
-  引火性のものの近くで使わない
(ガソリン、ベンジン、シンナーなど)
火災の原因になります。
-  水滴が落ちるような洗濯物は乾燥させない
感電の原因になります。
-  収納時に電源コードを無理に押し込まない
破損して火災・感電の原因になります。
-  電源プラグを持って抜く
電源コードを引っ張ると、破損して感電やショートの原因になります。
-  使い終わったら、電源プラグを抜く
けがややけど、絶縁劣化による感電・漏電火災の原因になります。

故障や破損を防ぐためにお守りください

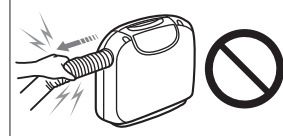
このふとん乾燥機は家庭用です。ふとんの乾燥、付属品の使用目的以外の用途や業務用には使用しないでください。

<p>ホースを強く引っ張らない</p> 	<p>吹出口を垂直に立ててふさがらない ホースの先端をふさがない</p>  <p>乾燥マットを敷ふとん</p> <p>ふさぐと「乾燥マットがふくらまない、ふとんが暖まらない、安全装置がはたらいて動かない」などの原因になります。</p>	<ul style="list-style-type: none"> ● 暖房機の近くで使わない ● 殺虫剤や消臭剤などをかけない ● 防水シートを敷いたまま運転しない
---	--	---

保護・安全装置のはたらき

次の場合、保護装置または安全装置がはたらいて運転を停止します。

- 本体にふとんをかけたとき
- ホースの先や吸込口をふさいだとき
(吸込口は、壁などから15cm以上離してください。)
- ふとんの上に乗ったとき
- ふとんを複数枚かけたとき
- 乾燥マットがねじれているとき
- 乾燥マットを小さく折りたたんで使用したとき
- フィルターが目詰まりしたとき **P13**

現象	直しかた
保護装置がはたらいたとき → ランプは全て消灯	①正しい使いかたに直して5~6分後に本体背面の(復帰)ボタンを押す ②再度、コースを設定し直してから(スタート)ボタンを押す
安全装置がはたらいたとき → 0分ランプ点滅	①正しい使いかたに直して5~6分間待つ ②(とりけし)ボタンを押す、再度コースを設定し直してから(スタート)ボタンを押す

各部のなまえとはたらき

本体

〈正面〉

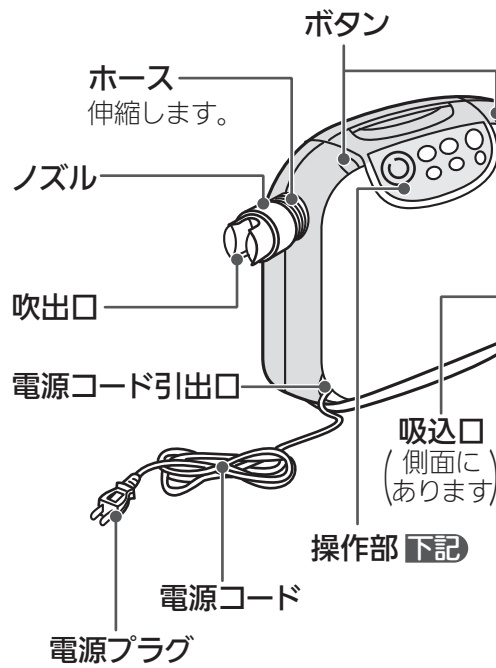

〈背面〉

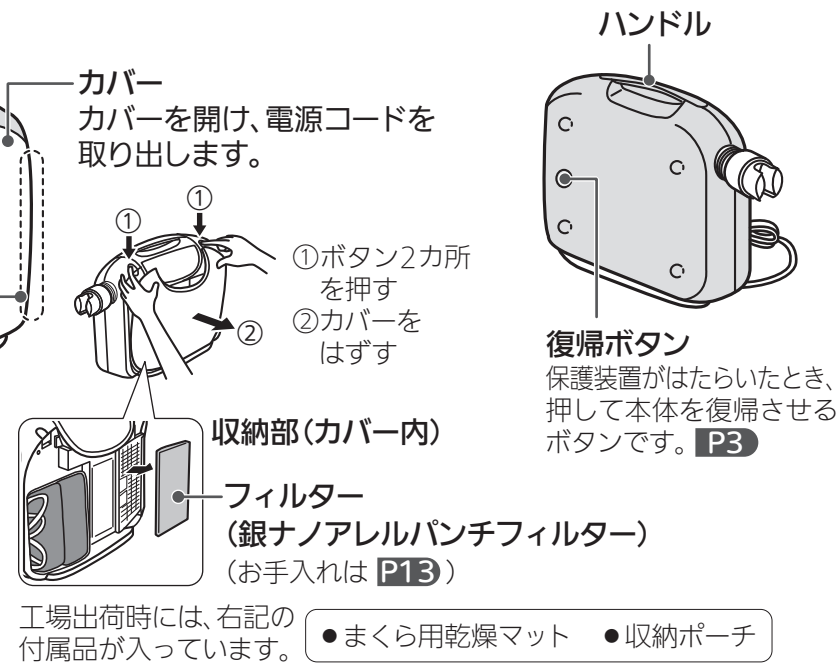

- ① ボタン2カ所を押す
- ② カバーをはずす

操作部

電源プラグを差し込んでいる間、0分ランプは常に点灯(赤)しています。

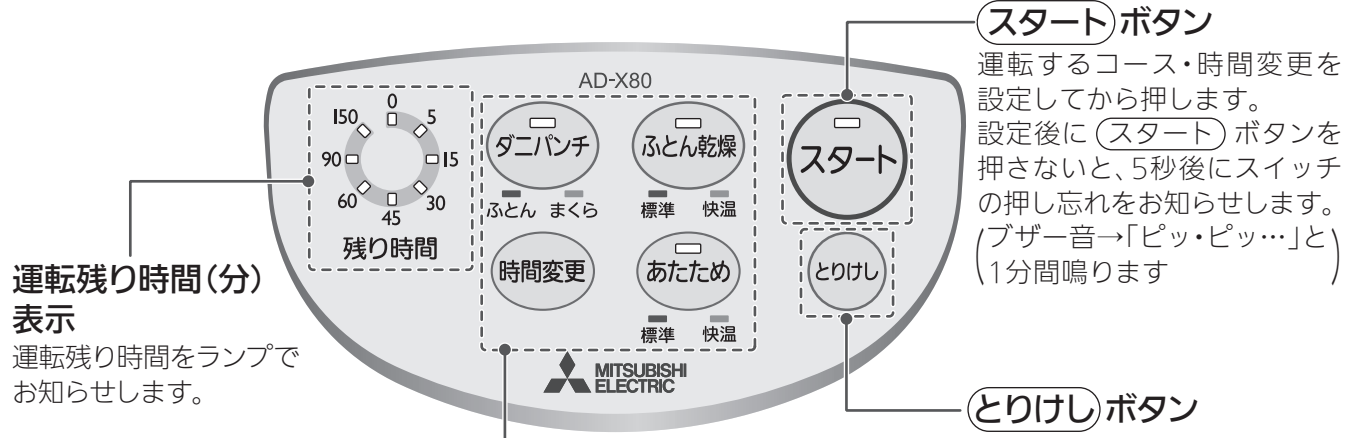

コース選択ボタン 運転するコースを選びます。

<p>ダニパンチ ボタン P9~11</p> <p>ダニ対策をする</p> <ul style="list-style-type: none"> ●ふとんコース ●まくらコース <p>くつ・長ぐつ・小物を乾燥する</p>	<p>ふとん乾燥 ボタン P7</p> <p>ふとんを乾燥する</p> <ul style="list-style-type: none"> ●標準コース ●快温コース
<p>時間変更 ボタン P7~11</p> <p>●時間を変更する</p>	<p>あたため ボタン P10</p> <p>おやすみ前にふとんをあたためる</p> <ul style="list-style-type: none"> ●標準コース ●快温コース

- 凸マーク付 ● (スタート)ボタン
- (とりけし)ボタン

付属品

- 乾燥マット 1枚

〈表面〉

ベルト:1カ所(面ファスナー付)
(使用しないときは、面ファスナーでとめてください)

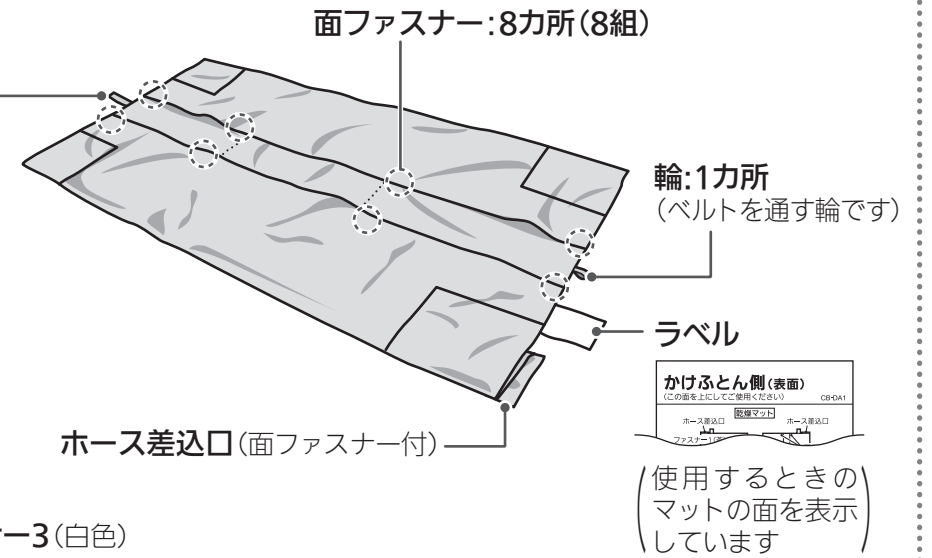
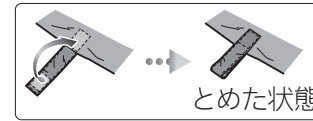

〈裏面〉

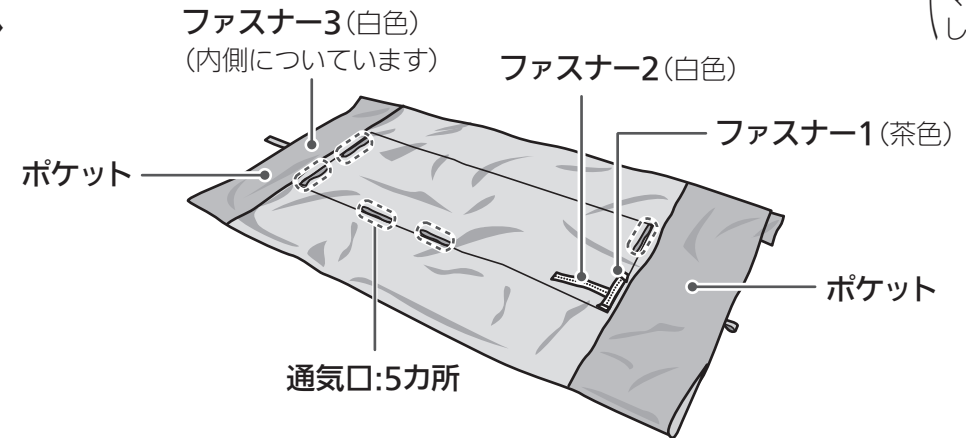

- まくら用乾燥マット(ダニ対策専用) 1枚
- 収納ポーチ 1個

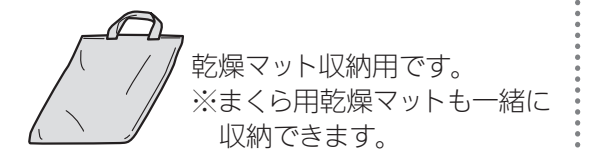
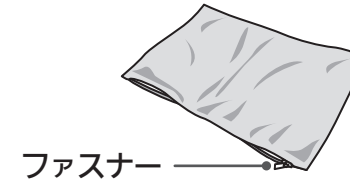

■ふとん快適温度コントロール(快温コース) P7・10

室温に合わせて、温風温度を「真冬モード」「冬モード」「春・秋モード」「夏モード」の4通りに自動的にコントロールします。

1 乾燥/あたため
運転スタート時に室内の温度を検知して、最適なモードで乾燥/あたためを行ないます。

2 仕上げ
乾燥またはあたため終了後、仕上げ運転を行ないます。各モードに合わせた温風温度で、ふとんを快適に仕上げます。

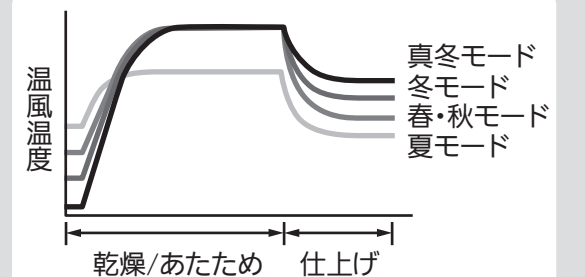

ふとん・まくらを乾燥する

ダブルサイズまで

標準コース 約45~150分 / 快温コース 約60~150分

ダブルサイズまでのふとんやまくらの乾燥ができます。
ダニは乾燥状態に弱いので、こまめにふとん乾燥運転をしてください。ダニの繁殖防止になります。

1 準備する

- ①「裏面」のファスナー1(茶色)を開ける
- ②「裏面」のファスナー2,3(白色)を閉じる
- ③「表面」の面ファスナーを貼りつける

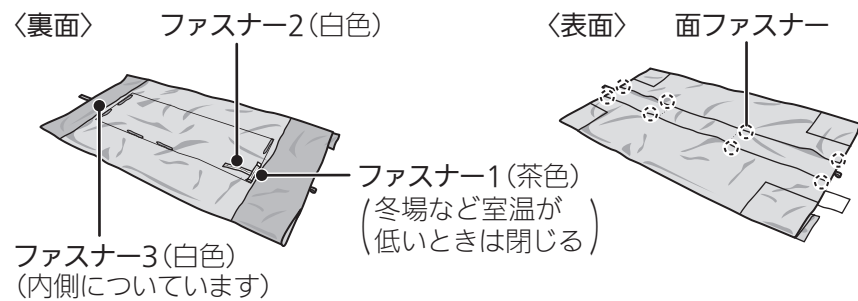

お知らせ
知っておいていただきたいこと P12

2 敷ふとんの上に乾燥マットを広げる

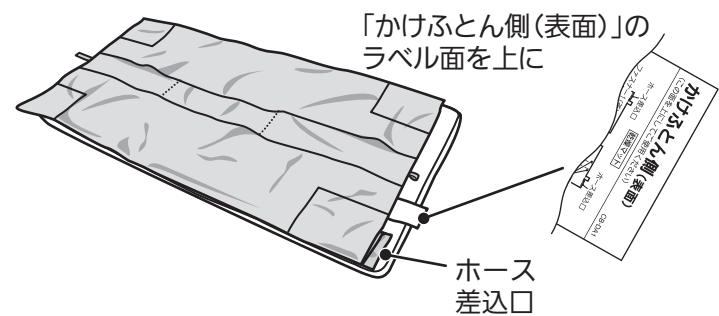

■まくらを乾燥するとき

まくらを乾燥マットと敷ふとんの間にはさむ

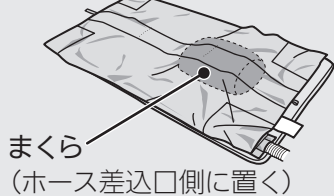

3 乾燥マットにホースを差し込む

- ①乾燥マットにホースを約15cm差し込む
- ②ホースを端に寄せる
- ③面ファスナーをしっかりと閉める
- ④本体をできるだけふとんから遠ざける

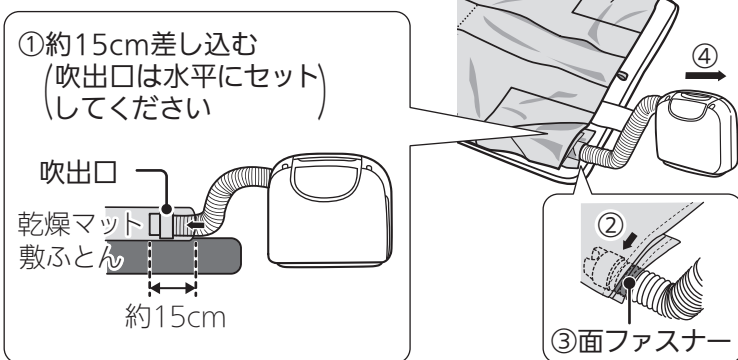

お願い
吹出口をふさがないでください。 P3

4 掛ふとんをかけ、電源プラグを差し込む

[0分]ランプが点灯します。

乾燥マットは折れ曲がりのないようにする
→ふとんが乾燥しにくくなったり、安全装置がはたらく場合があります。

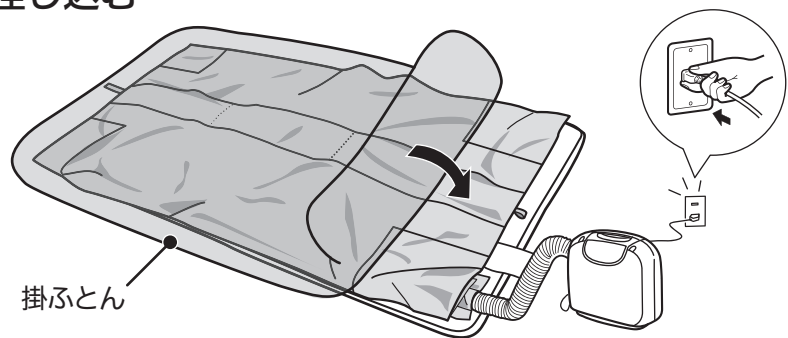

5 ふとん乾燥 ボタンを押し、コースを選ぶ

押すごとにコースと残り時間が切り替わります。



※快温コースはふとん乾燥後、快適な温度に仕上げ運転します。
→ふとん快適温度コントロール P5

■時間を変更するときは

時間変更 ボタンを押す



- 押すごとに残り時間が切り替わります。
- ダブルサイズのふとんを乾燥する場合は、「60分」を選んでください。



6 スタート ボタンを押す

ふとんの重さで乾燥マットがふくらみにくいときは、運転開始直後の数秒間は掛ふとんを少し持ち上げてふくらみやすくしてください。

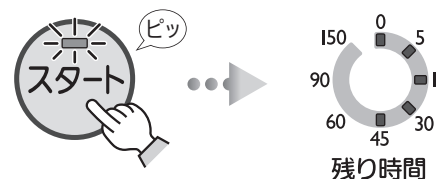

スタート ランプ点灯
運転が始まり、運転残り時間を表示します。
※運転開始直後の最大2分間は、室温を検知するため送風運転になります。

お知らせ

- スタート後、途中で止めるときは(とりけし)ボタンを押してください。(選んでいたコースランプが消灯します) →約10秒後、運転を停止します。
- 運転中は、時間とコースの変更はできません →変更するときは(とりけし)ボタンを押してコースを選び直してください。(手順5から行なう)

7 運転が終わったら

- 「ピーッ」と終了音が5回鳴ります。
- [0分]ランプは点灯、その他のランプは消灯します。
- 電源プラグを抜き、かたづけしてください。 P14

警告
運転中や運転直後に、ふとんの中に入らない
(ペットなども入れない。吹出口やホースにも触らない)
→やけどの原因。

ダニ対策する

ダブルサイズまで

ふとんコース
約90~150分×2回

まくらコース
約60~90分×2回

敷ふとんはシングルサイズからダブルサイズまで対応。掛ふとんはシングルサイズまで対応。

1 準備する(ダニ対策できるふとんは1回につき1枚です)

ダニ対策するふとんとは別に、保温用として敷ふとん1枚と掛ふとん2枚を用意してください。掛ふとんが2枚ない場合は、掛ふとん1枚と毛布1枚(合計2枚)を用意してください。

- ①「裏面」のファスナー1、2、3を開ける(茶色:1カ所、白色:2カ所)
- ②「表面」の面ファスナー(8カ所)をはずして乾燥マットを広げる

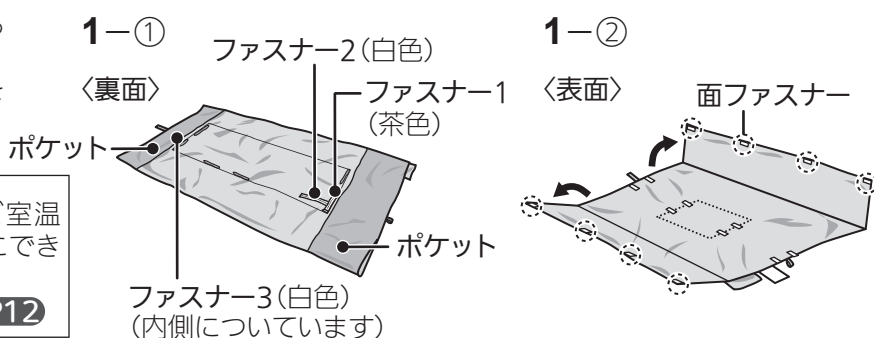

- お知らせ**
- 温風が届きにくい所や冬場など室温が低いときは、ダニ対策を十分にできない場合があります。
 - 知っておいていただきたいこと **P12**

2 乾燥マットをダニ対策するふとんに巻きつける

- ① 敷ふとん→ダニ対策するふとん→乾燥マットの順に敷く
- ② ダニ対策するふとんの「まくらもと側」と「足もと側」を乾燥マットのポケットに差し込む
- ③ はみ出した乾燥マットの横部分をダニ対策するふとんに巻きつける

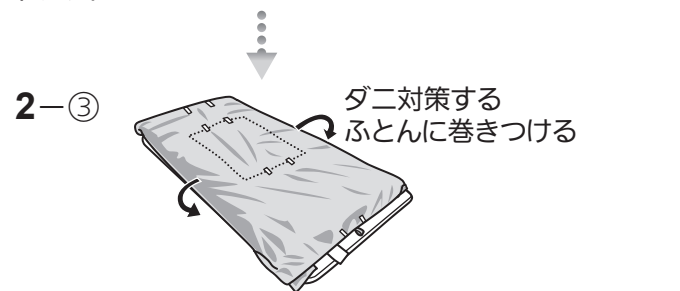
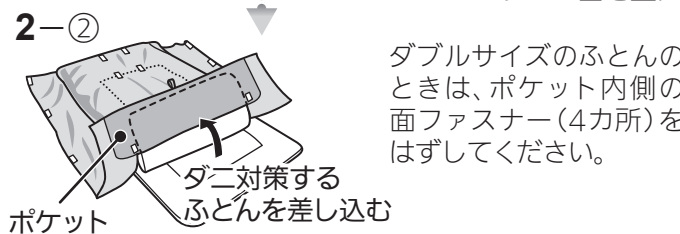
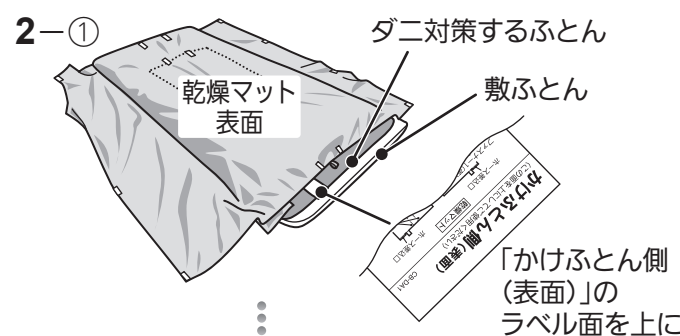

3 乾燥マットにホースを差し込む

- ① 乾燥マットにホースを約15cm差し込む
- ② ホースを端に寄せる
- ③ 面ファスナーをしっかり閉める
- ④ 本体をできるだけふとんから遠ざける

- お願い**
- 吹出口をふさがらないでください。 **P3**

■まくらのダニ対策をするときは

- ① まくらをまくら用乾燥マットに入れる
- ② 敷ふとんの上に置く
- ③ まくら用乾燥マットにホースを約15cm差し込む
- ④ ファスナーをしっかり閉める
- ⑤ まくら用乾燥マットが見えないように、掛ふとんを掛ける→5へ

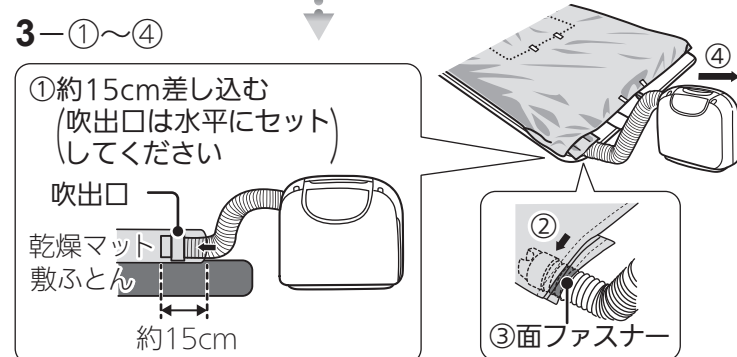
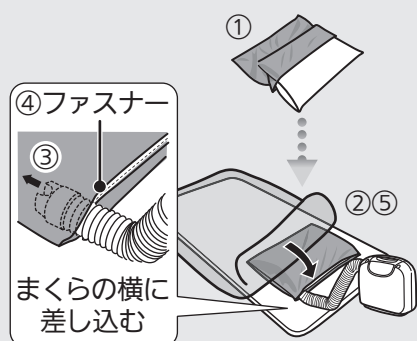

4 掛ふとん2枚(または掛ふとん1枚と毛布1枚)をかけて電源プラグを差し込む

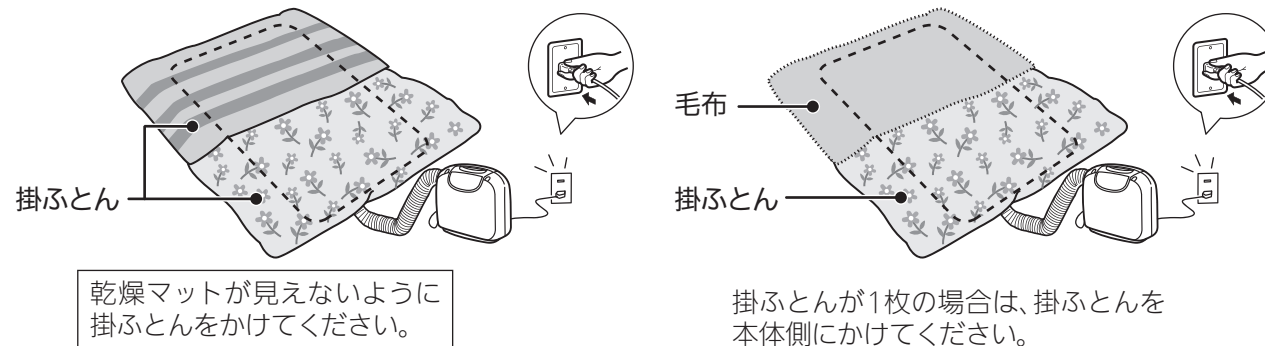

5 「ダニパンチ」ボタンを押し、コースを選ぶ

- 押すごとにコースと残り時間が切り替わります。
- ふとんをダニ対策するときは「ふとんコース」、まくらをダニ対策するときは「まくらコース」を選んでください。

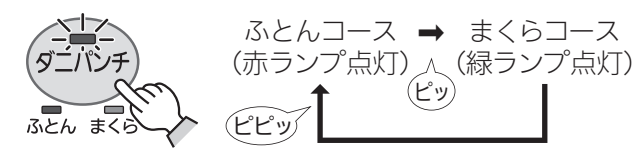

■時間を変更するときは

「時間変更」ボタンを押す

- 押すごとに残り時間が切り替わります。
- ダブルサイズのふとんをダニ対策する場合は、「150分」を選んでください。



6 「スタート」ボタンを押す

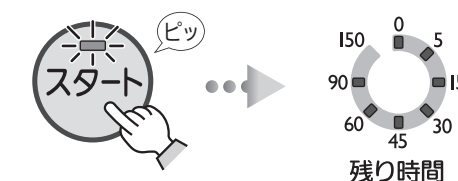

「スタート」ランプ点灯
運転が始まり、運転残り時間を表示します。

- お知らせ**
- 途中で止めるとき・時間とコースの変更 **P7**

7 片面が終わったらダニ対策するふとんを裏返して、再び手順2~6を行なう

- 掛ふとん1枚と毛布1枚の場合は、「まくらもと側」と「足もと側」を入れ替えてください。
- まくらのダニ対策をするときは、まくらを裏返して、再び手順3・5~6を行なってください。

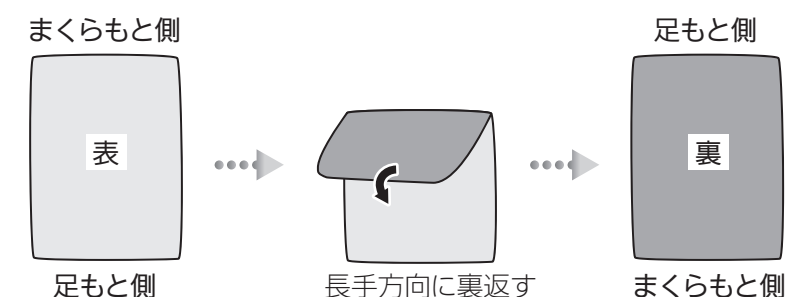

- ## 8 運転が終わったら
- 「ピーッ」と終了音が5回鳴ります。
 - 「0分」ランプは点灯、その他のランプは消灯します。
 - 電源プラグを抜き、かたづけしてください。 **P14**

ダニ対策の後は…
ダニの死がいやフンもアレルギー疾患の誘因になりますので、掃除機で取り除いてください。

おやすみ前に ふとんをあたためる

標準コース 約5~30分 / 快温コース 約15~30分

乾燥マットを使わずに、おやすみ前にふとんの足元などをあたためることができます。

1 敷ふとんと掛ふとんの間にホースをはさみ、電源プラグを差し込む

本体をできるだけふとんから遠ざける



お知らせ
知っておいていただきたいこと **P12**

2 (あたため) ボタンを押す

押すごとにコースと残り時間が切り替わります。

標準コース → 快温コース
(赤ランプ点灯) (緑ランプ点灯)



※快温コースはあたため後、快適な温度に仕上げ運転します。→ふとん快適温度コントロール **P5**

■時間を変更するときは

(時間変更) ボタンを押す

押すごとに残り時間が切り替わります。

●標準コース 15分 → 30分 → 5分
●快温コース 15分 → 30分



3 (スタート) ボタンを押す

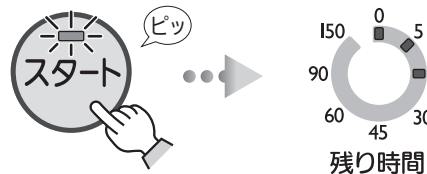

スタート ランプ点灯
運転が始まり、運転残り時間を表示します。
※快温コースでは、運転開始直後の最大2分間は、室温を検知するため送風運転になります。

お知らせ
途中で止めるとき・時間とコースの変更 **P7**

4 運転が終わったら

- 「ピーッ」と終了音が5回鳴ります。
- 0分**ランプは点灯、その他のランプは消灯します。
- 電源プラグを抜き、かたづけしてください。 **P14**

くつ・長ぐつを 乾燥する

約150分

くつ・長ぐつを乾燥させることができます。

1 吹出口とくつ(長ぐつ)をセットする

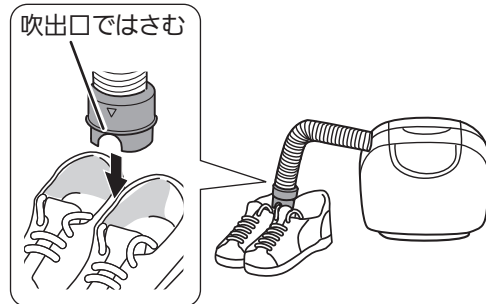

吹出口ではさむ

- 早く乾燥させるコツ
- ぬれたくつ・長ぐつは、乾いた布で水分を取ってから乾燥させる
 - 運動ぐつのひもは、結び目をゆるめてくつの内側に入れる

2 電源プラグを差し込む

3 (ダニパンチ) ボタンを押し、「ふとん」を選ぶ **P9**

4 (時間変更) ボタンを押し、「150分」を選ぶ **P9**

5 (スタート) ボタンを押す **P9**

- お願い**
- 革・合皮・ビニール製のくつ・長ぐつは、温風をあてると変形・変色する場合がありますので乾燥しないでください。
 - くつ・長ぐつ乾燥時、消臭スプレーや防水スプレーを使用しないでください →故障の原因。

6 運転が終わったら

- 「ピーッ」と終了音が5回鳴ります。
- 0分**ランプは点灯、その他のランプは消灯します。
- 電源プラグを抜き、かたづけしてください。 **P14**

洗濯小物を乾燥する

約150分

乾燥マットを使って、洗濯小物を乾燥させることができます。

1 準備する

- ①「裏面」のファスナー1(茶色)を開ける
- ②「裏面」のファスナー2、3(白色)を閉じる
- ③「表面」の面ファスナーを貼りつける

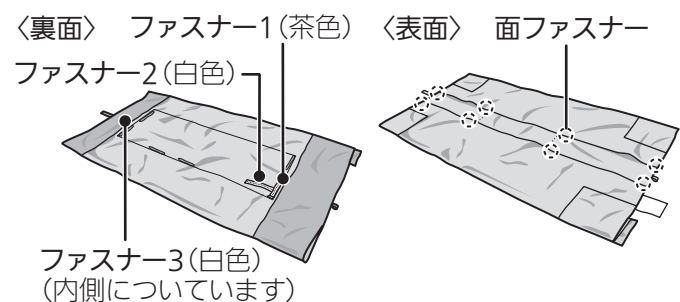

2 乾燥マットにホースを差し込む

吹出口がかくれるまで約15cm差し込み、面ファスナーをしっかり閉める

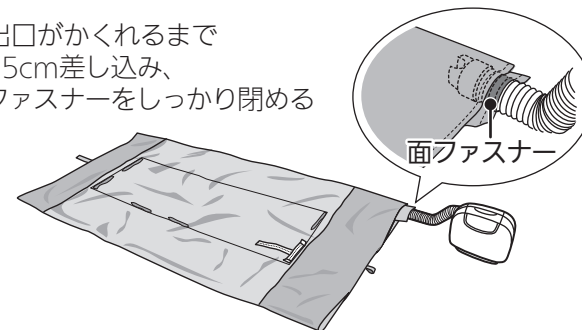

小物乾燥のコツ
脱水機で十分脱水し、しわを伸ばす

乾燥のめやす

<乾燥する衣類の例>	このセットで約150分
Tシャツ ……2枚	脱水機で5分脱水し、室温20℃、湿度60~80%で乾燥した時間です。
ハンドタオル ……3枚	
トランクス ……4枚	
くつした ……4足	

3 乾燥マットの上に脱水した洗濯小物を並べ、2つ折りにしてとめる

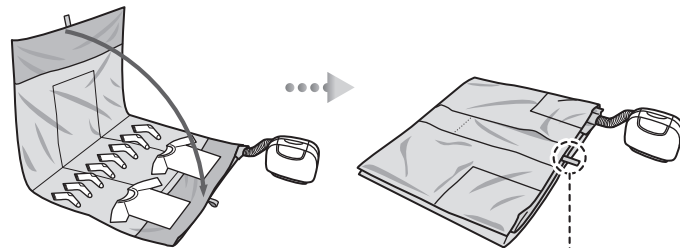

面ファスナーのとめかた

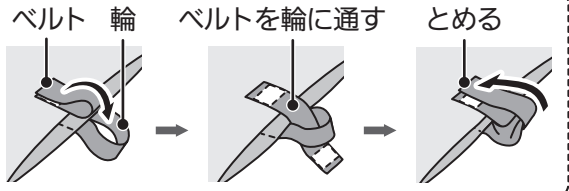

4 薄手の洗濯小物を乾燥マットの上に並べる

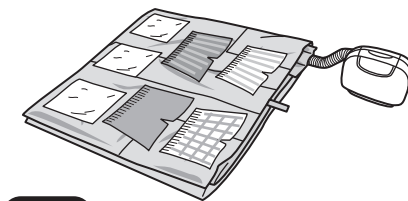

- お願い**
- 熱に弱く、縮みやすい綿や麻素材、ニット類などは、ホース差込口から離れた位置に並べてください。
 - 色落ちするものは乾燥しないでください →色うつりの原因。

警告

- 吹出口を洗濯物でふさがらない →異常過熱により火災の原因。
- 油類が付着した衣類を乾燥しない →自然発火や引火の原因。

5 電源プラグを差し込む

6 (ダニパンチ) ボタンを押し、「ふとん」を選ぶ **P9**

7 (時間変更) ボタンを押し、「150分」を選ぶ **P9**

8 (スタート) ボタンを押す **P9**

- 運転が終わったら
- 「ピーッ」と終了音が5回鳴ります。
 - 0分**ランプは点灯、その他のランプは消灯します。
 - 電源プラグを抜き、かたづけしてください。 **P14**

- 乾きが悪いとき
- 洗濯物の折りたたみ部や床面と接触する面は、乾きにくい場合があります。たたみかたや置く位置などを変えながら、乾燥してください。
 - 脱水方法や室温・湿度・衣類の材質によって乾燥時間は変化します。湿り気がある場合は、もう一度運転してください。

知っておいていただきたいこと

このふとん乾燥機について知っておいていただきたいことを説明しています。

乾燥マットのふくらみかた

■の部分に温風が流れてふくらみます。
➡は温風の流れる方向です。

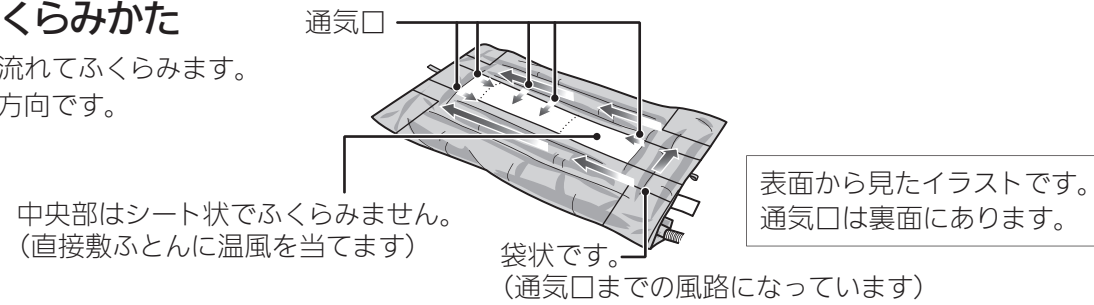

中央部はシート状でふくらみません。
(直接敷ふとんに温風を当てます)

綿・羊毛・羽毛以外のふとん・まくらのとき

- 本機は、約60～65℃(室温20℃)の温風が出ます。素材の耐熱温度を確認してください。
- 機能性寝具(低反発素材など)は、温度により機能をそこなう場合がありますので、寝具メーカーに確認してください。

子ども用(小さい)のふとんのとき

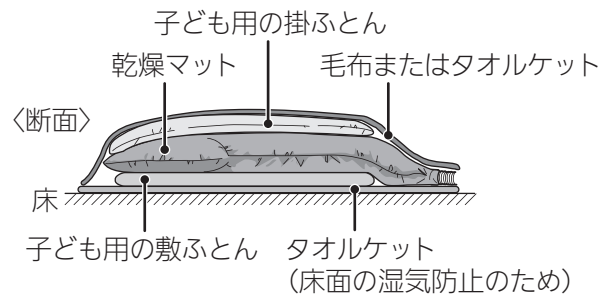

子ども用のふとんなど乾燥マットより小さなふとんは、大きな毛布やタオルケットをかけて乾燥マットが周囲から見えないようにしてください。
(温風が周囲へもれず効率のよい乾燥ができます。)

床面が湿るとき

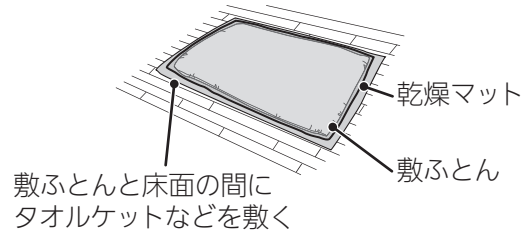

下記のような場合は、運転中に床面が湿る場合がありますので、敷ふとんと床面の間にタオルケットなどを敷いてください。
→運転が終わったら、タオルケットは取り除いてください。
・床面がフローリングやクッションフロアなど
・湿度が多い梅雨時期や冬場など
・湿気の多いふとん(長い間、使っていないふとん)

ベッドで乾燥するとき

ホースが届かないときは、安定のよい台などに載せてください。

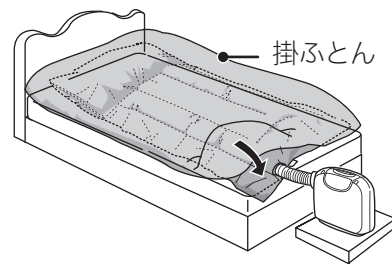

お知らせ

- たて置き、横置き、両方使えます。

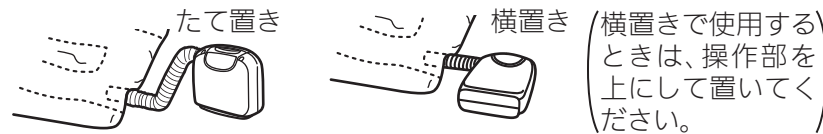

- おねしょや雨等で濡れたふとん、飲み物などをこぼしたときは完全には乾燥できません。

お願い

- ふとん内の湿気は、室内に放出されますので、こまめにお部屋の換気をしてください。
- 吸込口は、壁などから15cm以上離してください。
- 床面(たたみなど)のカビ防止のため、敷ふとんは同じ場所に敷いたまみにしないでください。

お手入れ



警告

電源プラグを抜いてからお手入れする
→感電の原因。

フィルター

お掃除(月に1回程度)

フィルターが目詰まりしたり、汚れたまま使用を続けると乾燥しにくくなり、故障の原因になりますので、カバー・フィルター・格子(ネット)のほこりを掃除機で吸い取ってください。

- ①ボタンを押してカバーをはずす

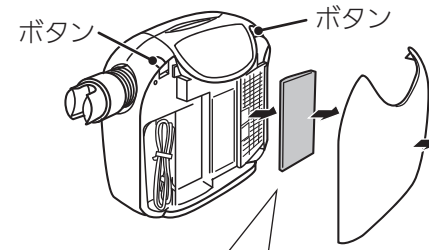

- ②フィルターをはずす
- ③掃除機でほこりを吸い取る

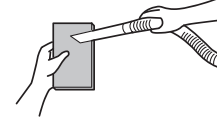

- ④フィルターの汚れがひどいときは水で押し洗いし、かげ干しする



- ⑤格子(ネット)のほこりを吸い取る

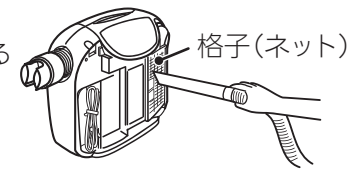

- ⑥乾いたら元どおりに取りつける

●フィルターの交換

フィルターは消耗部品です。
→破れたり、穴があいたりした場合は、交換してください。

お願い

- フィルターは必ず取りつけてください
→はずしたまま運転すると故障の原因になります。
- 洗剤・漂白剤は使わないでください。
- 暖房器具・ドライヤーなどで乾燥しないでください。

本体・付属品

本体

中性洗剤を含ませた布をかたくしぼって拭く

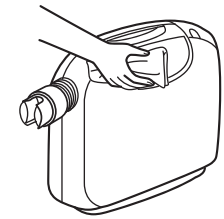

お願い

アルコール・シンナー・ベンジンなどで拭かないでください
→変色や変質の原因。

乾燥マット・まくら用乾燥マット(半年に1回程度)

お手入れの程度は使用状況によって異なります。静電気が発生する場合もお手入れしてください。

- ①ぬるま湯に中性洗剤を入れて軽く押し洗いのする



- ②洗剤が取れるまで十分すすぐ
- ③静電気防止のため柔軟仕上げ剤を入れて仕上げ洗いのする
- ④かげ干しする

お願い

- 長くお使いいただくために下記の事項をお守りください。
・洗濯機は使わない
・漂白剤は使わない
・アイロンがけはしない
- 乾燥マット・まくら用乾燥マットは、十分乾かしてから使用してください。
- 乾燥マット・まくら用乾燥マットは消耗部品です。消耗した場合は、交換してください。

消耗部品

※お近くの三菱電機ストア取扱店でお求めください。

乾燥マット
部品番号:M16 070 349

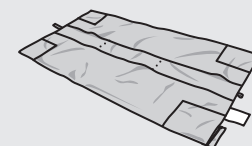

まくら用乾燥マット
部品番号:M16 070 349PI



銀ナノアレルパンチフィルター
部品番号:M16 063 349F



かたづける

①ホースを縮める ②本体を寝かせて電源コードを収納部にしまう ③カバーの罫部を押して閉める ※カバーの上部を押すと、閉りにくい場合があります。 ④乾燥マット・まくら用乾燥マットは、たたんで収納ポーチに保管してください。

電源コードは15cm程度にまとめる

故障かな?と思ったら

※必ず電源プラグを抜いてから点検してください。

修理を依頼される前に取扱説明書をよくお読みいただき、次の点をお調べください。

現象(症状)	原因の確認	処置(操作)方法
● 運転できない ● 風が出ない	● 電源プラグが確実に差し込まれていますか? ● 保護装置がはたらいていませんか? ● コース選択ボタンを選んで(スタート)ボタンを押しましたか?	● 電源プラグを差し込み直す ● 保護装置を処置する →「直しかた」 P3 ● (スタート)ボタンを押す P4
温風が出ない	● 吸込口をふさいでいませんか? (壁などから15cm以上離してください。) ● ふとん乾燥の[標準][快温]、あたたための[快温]では、運転開始直後の最大2分間は室温検知のため送風になります。(温風は出ません)	● ふさいでいる原因を取り除く
● ふとんが乾燥していない ● 乾燥マットがふくらまない ● あたたまらない	● 乾燥マットにホースが確実に差し込まれていますか? ● 乾燥マットがねじれていませんか? ● ふとんを複数枚かけていませんか? ● フィルターが汚れていませんか? ● 吸込口をふさいでいませんか? (壁などから15cm以上離してください。) ● ファスナー2、3が開いていませんか? ● ふとんの重さで乾燥マットがふくらみにくいときは、運転開始直後の数秒間は掛ふとんを少し持ち上げてふくらみやすくしてください。	● ホースを差し込み直す P6 ● マットのねじれを直す ● 敷・掛ふとんを1枚ずつにする ● フィルターをお手入れする P13 ● ふさいでいる原因を取り除く ● 使いかたに合わせて、ファスナー2、3を閉じる P5
洗濯小物が乾燥していない	● 洗濯小物をたくさん乾燥し過ぎていませんか? ● ホースが確実に差し込まれていますか? ● 洗濯小物以外の洗濯物を乾燥させていませんか? ● フィルターが汚れていませんか?	● 何回かに分けて乾燥させる P11 ● ホースを差し込み直す P11 ● 小物を乾燥させる P11 ● フィルターをお手入れする P13
くつ・長ぐつが乾燥していない	● 吹出口が、くつ・長ぐつに正しくセットされていますか?	● 吹出口を正しくセットする P10
ランプが点灯・点滅しない	● 電源プラグが確実に差し込まれていますか? ● 保護装置がはたらいていませんか?	● 電源プラグを差し込み直す ● 保護装置を処置する →「直しかた」 P3
[0分]ランプ点滅、ふとん乾燥の[標準]ランプとあたたための[標準]ランプ点灯	● 安全装置がはたらいて運転が止まりました。	● 安全装置を処置する →「直しかた」 P3
すべての[残り時間]ランプ点滅	● 故障表示です。	● お買上げの販売店に修理を依頼してください。

以上のことをお調べになって、それでも不具合があるときは、使用を中止し、必ず電源プラグを抜いてからお買上げの販売店にご連絡ください。

当社ホームページ「よくあるご質問FAQ」もご利用ください。 <http://faq01.mitsubishielectric.co.jp/>

保証とアフターサービス

■保証書(別添)

● 保証書は、必ず「お買上げ日・販売店名」などの記入をお確かめのうえ、販売店からお受け取りください。保証書は内容をよくお読みのおと、大切に保存してください。

保証期間
お買上げ日から1年です。
保証期間でも有料になることがありますので、保証書をよくお読みください。
ただし、乾燥マット・まくら用乾燥マット・銀ナノアルルパンチフィルターは消耗部品ですので、保証期間内でも有料とさせていただきます。

■補修用性能部品の保有期間

● 当社は、このふとん乾燥機の補修用性能部品を製造打ち切り後6年保有しています。
● 補修用性能部品とは、その製品の機能を維持するために必要な部品です。

■ご不明な点や修理に関するご相談は

● お買上げの販売店か下記の「三菱電機 ご相談窓口・修理窓口」にご相談ください。

■修理を依頼されるときは(持込修理)

● 「故障かな?と思ったら」(取扱説明書記載 14ページ)にしたがってお調べください。
● なお、不具合があるときは、電源スイッチを切り、必ず電源プラグを抜いてから、お買上げの販売店にご連絡ください。

●保証期間中は

保証書の規定にしたがって、修理させていただきます。なお、修理に際しましては、保証書をご提示ください。

●保証期間が過ぎているときは

修理すれば使用できる場合には、ご希望により有料で修理させていただきます。点検・診断のみでも有料となることがあります。

●修理料金は

技術料+部品代(+出張料)などで構成されています。
● 技術料…製品の点検や故障した製品を正常に修復するための料金です。

● 部品代…修理に使用した部品代金です。

●修理部品は

部品共有化のため、色等を変更する場合があります。

●ご連絡いただきたい内容

- 品名 三菱ふとん乾燥機
- 形名 AD-X80
- お買上げ日 年 月 日
- 故障の状況 (できるだけ具体的に)

■この製品は、日本国内用に設計されていますので、国外では使用できません。また、アフターサービスもできません。

ご相談窓口・修理窓口のご案内(家電品)

取扱い・修理のご相談は、まず
お買上げの販売店へ

● お買上げの販売店にご依頼できない場合(転居や贈答品など)は、**各窓口**へお問い合わせください。

■お問合せ窓口におけるお客様の個人情報の取り扱いについて

三菱電機株式会社は、お客様からご提供いただきました個人情報は、下記のとおり、お取り扱いします。
1.お問合わせ(ご依頼)いただいた修理・保守・工事および製品のお取り扱いに関連してお客様よりご提供いただいた個人情報は、本目的の範囲に製品品質・サービス品質の改善、製品情報のお知らせに利用します。
2.上記利用目的のために、お問合わせ(ご依頼)内容の記録を残すことがあります。
3.あらかじめお客様からご了解をいただいている場合および下記の場合を除き、当社以外の第三者に個人情報を提供・開示することはありません。
①上記利用目的のために、弊社グループ会社・協力会社などに業務委託する場合。
②法令等の定める規定に基づく場合。
4.個人情報に関するご相談は、お問合わせをいただきました窓口にご連絡ください。

ご相談窓口 家電品の購入相談・取扱い方法

受付時間365日24時間

●三菱電機お客さま相談センター

フリーダイヤル 0120-139-365 (無料)
いつもサンキュー 365日
■ご相談対応 平日 9:00~19:00
土・日・祝・弊社休日 9:00~17:00
上記以外の時間は受付のみ可能です。
〒154-0001 東京都世田谷区池尻 3-10-3

携帯電話・PHSの場合
TEL 0570-077-365 (有料)
FAX 0570-088-365 (有料)
フリーダイヤル・ナビダイヤルをご利用いただけない場合は
TEL 03-3414-9655 FAX 03-3413-4049

修理窓口 家電品の修理の問合せ・修理の依頼

受付時間365日24時間

●三菱電機修理受付センター

フリーダイヤル 0120-56-8634 (無料)
ナビダイヤル
パソコン・スマートフォン
<http://www.melsc.co.jp>
フィーチャーフォン 空メールの送り先: fc8634@melsc.jp
または2次元コードからアクセス。URLをメール返信します。

携帯電話・PHSの場合
TEL 0570-01-8634 (有料)
FAX 0570-03-8634 (有料)

●所在地、電話番号などについては変更になることがありますので、あらかじめご了承ください。
●電話番号をお確かめのうえ、お間違のないようにおかけください。

K18A

仕様

形名	AD-X80
電源	交流100V 50-60Hz
消費電力	680W
電源コードの長さ	1.9m
質量	3.6kg※1
乾燥マット	0.7kg
寸法	幅355mm×奥行161mm×高さ314mm
乾燥マット	縦2,100mm×横1,100mm(広げたときの最大寸法:縦2,100mm×横2,050mm)※2
法	まくら用乾燥マット
付属品	乾燥マット:1枚、まくら用乾燥マット:1枚、収納ポーチ:1個
保護装置と安全装置	温度監視サーミスタ、手動復帰式サーモスタット、モーター用温度ヒューズ、ヒーター用温度ヒューズ(152℃溶断)
乾燥容量	ふとん乾燥時:ふとん2枚(敷ふとん・掛ふとん各1枚)
タイマーと運転時間(標準)	ふとん乾燥(標準 約45分、快温 約60分)、 ダニ対策(ふとん 約90分×2回、まくら 約60分×2回)、 あたたため(標準 約15分、快温 約15分)、くつ・長ぐつ(約150分)、小物乾燥(約150分)

※1 まくら用乾燥マット、収納ポーチ含む ※2 ホース差込口を除く

お客さま便利メモ (サービスを依頼されるときに便利です)

このふとん乾燥機の形名は、AD-X80です。

ご購入年月日

年 月 日

ご購入店名

電 話 ()

愛情点検

★長年ご使用のふとん乾燥機の点検を!



こんな症状は
ありませんか

- スイッチを入れても、ときどき運転しないことがある。
- 電源コードを動かすと、通電したりしなかったりする。
- 運転中に異常な音や振動がある。
- 本体のケースが変形していたり、異常に熱い。
- その他の異常がある。



ご使用
中止

事故防止のため、スイッチを切り、電源プラグを抜いてから販売店に点検・修理をご相談ください。

三菱電機株式会社

三菱電機ホーム機器株式会社

〒369-1295 埼玉県深谷市小前田1728-1

ZT913Z434H04