



「日本マニュアルコンテスト2015」
部門優良賞
紙マニュアル 一般部門



三菱 衣類乾燥 除湿機 (家庭用) 取扱説明書

形名

エム ジェー

ケーエックス

MJ-100KX

- ご使用の前に、この「取扱説明書」をよくお読みになり、正しく安全にお使いください。
- 「保証書」は「お買上げ日・販売店名」などの記入を確かめて、販売店からお受け取りください。
- 「取扱説明書」と「保証書」は、大切に保存してください。

この商品は日本国内専用で、外国では使用できません。
また、アフターサービスもできません。

This appliance is designed for domestic use in Japan only and cannot be used in any other country.
No servicing is available outside of Japan.

本產品只限日本國內使用，日本國外將無法使用也無法做售後服務。

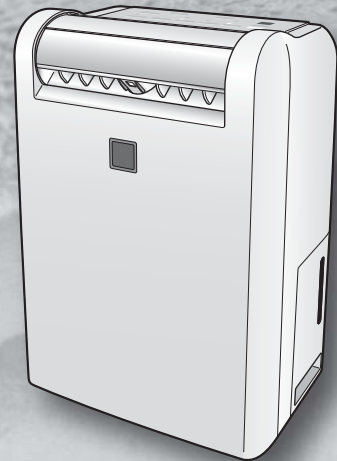

製品登録のご案内

三菱電機のウェブサイトで「製品登録」いただくと、製品に関するお役立ち情報をメールやウェブサイトでご紹介します。

[三菱電機製品登録](#)

[検索](#)

使つまえ

使いかた

もっと知りたい

こんなとき

📖 使いかた いろいろ

衣類を乾かしたい

衣類乾燥 **ムーブアイ** P11

速く乾かしたい

標準

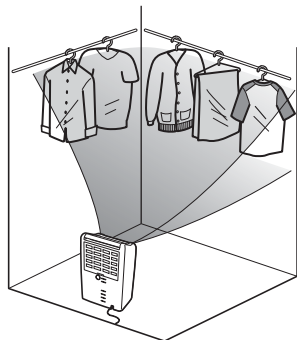

夜、音を気にせずに乾かしたい

夜干し



電気代を節約したい

節電

衣類だけでなく、家の中の除湿にも大活躍!

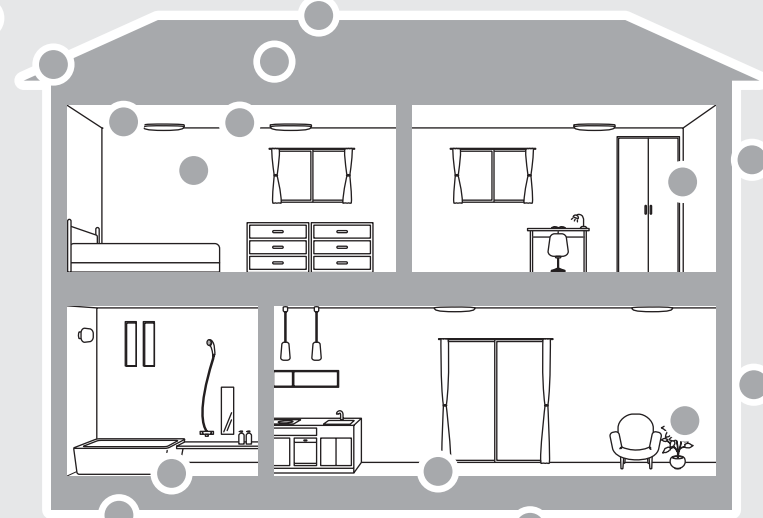

自動で除湿したい

除湿(自動) **ムーブアイ**

浴室のカビの発生を抑えたい

浴室カビガード P13

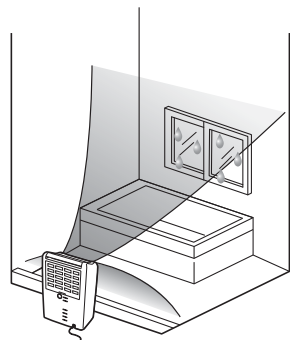

窓や壁の結露を防ぎたい

標準 P12



ムーブアイ の運転モードはムーブアイが動作します。

連続で除湿したい

除湿(手動) P14

クローゼットや押し入れなど、パワフルに除湿したい

強

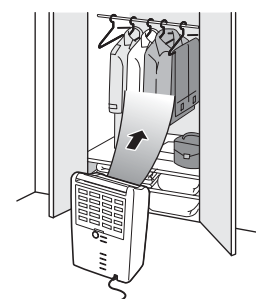

送風音を抑えたい

弱

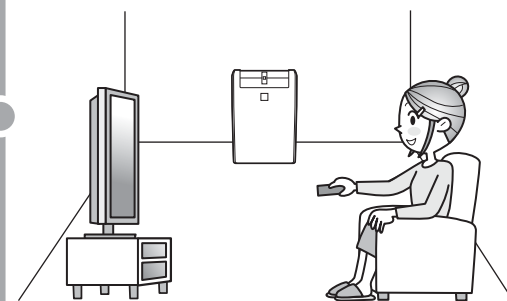

忙しい主婦の強い味方ね!



もくじ

📖 使うまえ

- 使いかた いろいろ..... 2
- 安全のために必ずお守りください... 4
- お願い..... 6
- 知っておいていただきたいこと..... 7
- 各部のなまえとはたらき..... 8
- 準備する..... 10

👉 使いかた

- 衣類を乾かしたい..... 11
- 自動で除湿したい..... 12
- 浴室のカビの発生を抑えたい..... 13
- 連続で除湿したい..... 14
- ルーバーの使いかた..... 15
(手動運転時のみ)
- 切タイマー..... 16
- チャイルドロック..... 16
- 内部クリーン運転をしたい..... 17
- 排水のしかた..... 18
- 連続排水のしかた..... 19

🔍 もっと知りたい

- ムーブアイとは..... 20
- 詳しく知りたい..... 22

👤 こんなとき

- 仕様..... 25
- お手入れ..... 26
- 故障かな?と思ったら..... 28
- 保管と廃棄..... 30
- 保証とアフターサービス..... 31
- 干しかたのポイント..... 裏表紙

安全のために必ずお守りください

■お使いになる人や他の人への危害、財産への損害を未然に防ぐため、必ずお守りいただくことを説明しています。
 ■誤った取扱いをした場合に生じる危険とその程度を、次の区分で説明しています。

警告 誤った取扱いをしたときに、死亡や重傷に結びつく可能性があるもの。

注意 誤った取扱いをしたときに、軽傷または家屋・家財などの損害に結びつくもの。



■本文中や本体に使われている図記号の意味は、次のとおりです。

| | | | |
|--|--|--|--|
|  禁止 |  分解禁止 |  指示を守る |  本体表示 |
|  火気禁止 |  水ぬれ禁止 |  電源プラグを抜く |  回転物につき注意 |

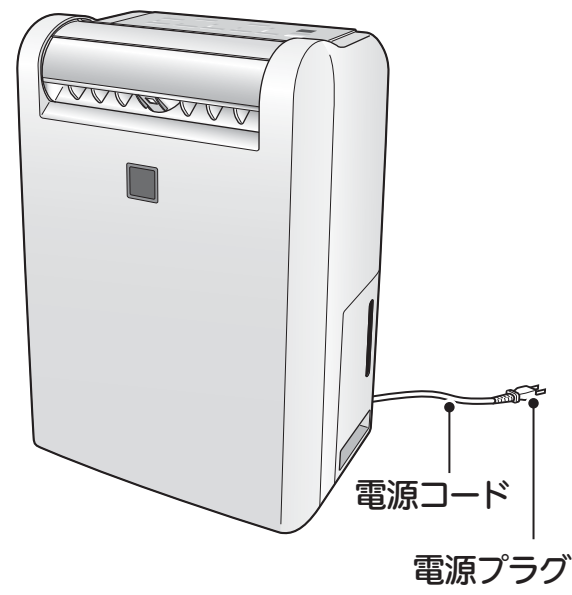

警告

火災・感電を防ぐために!





-  ■電源コード・電源プラグを傷つけない、差し込みのゆるいコンセントは使わない
加工したり束ねたりしない、ねじらない、折らない、物をのせない、加熱しない、コードの根元を曲げたまま使用しない(ペットのかみつきにもご注意ください)
 - 電源コードをタコ足配線しない
 - 電源プラグの抜差しにより、運転を停止しない
 -  ■修理・分解・改造はしない
修理はお買上げの販売店または「三菱電機 修理窓口」にご相談ください。P31
 -  ■電源は交流100Vで定格15A以上のコンセントを単独で使う
※延長コードも、定格15A以上のものを単独でお使いください。
 - 電源プラグのほこりを取除き、刃の根元まで確実に差込む
 - 異常時・故障時には、ただちに使用を中止する
 - 本体・電源コード・プラグが異常に熱い
 - 運転中異常な音や振動がする
 - コゲ臭い
 - ブレードがひんぱんに落ちる
 - その他の異常や故障がある
- すぐに電源プラグを抜いて、お買上げの販売店または「三菱電機 修理窓口」にご相談ください。P31

警告

-  ■吹出口や吸込口に指や棒などを入れない
- スイングしているルーバーにさわらない
内部でファンが高速回転しているため、けがの原因
-  ■体に吹出風を長時間あてない
特に、自分で湿度調節できない方(乳幼児・おさま・お年寄り)が使用するときには注意する
吹出風を体に長時間あてると、体調不良や脱水症状をおこす原因
-  ■発熱器具(ストーブやファンヒーター等)の近くに置かない
樹脂部分が溶けて引火するおそれ

注意

-  ■電源プラグをぬれた手で抜き差ししない
感電の原因
- 吹出口や吸込口を、洗濯物・布・カーテンなどでふさがない
風通しが悪くなり、発火・発熱の原因
- 除湿機の上に花瓶などの水の入った容器を載せない
内部に浸水して電気絶縁が劣化し、感電・漏電火災の原因
- 直射日光や風雨の当たる場所で使用しない(屋内専用です)
過熱や感電・漏電火災の原因
- 押し入れの中・家具の隙間など、狭い場所で使用しない
風通しが悪くなり、発火・発熱の原因
- 吹出風が直接あたる所で燃焼器具を使わない
燃焼器具の不完全燃焼の原因
- 薬品を扱う場所で使用しない(病院、工場、実験室、美容院など)
 - 引火や本体への吸引による発火や発煙の原因
 - 空気中に溶けた薬品や溶剤により除湿機が劣化(ひび割れ)して水もれし、家財などをぬらす原因
- 油・可燃性ガスを使ったり、もれるおそれのある場所に設置しない
引火や本体への吸引による発火や発煙の原因
-  ■食品や美術品・学術資料などの保存や、業務用に使用しない
保存品の品質低下の原因
- 除湿機の上に乗らない、腰掛けない、寄りかからない、吹出口に手をかけて引っぱらない
キャスターがついているため本体が動き、転倒・落下して、けがの原因
- フロートや、フロート部の発泡スチロールをはずさない P8・18
タンクが満水になっても運転が止まらず、家財などをぬらしたり、感電・漏電の原因
- ホースの周囲が氷点下になる場所で連続排水しない P19
ホース内部の水が凍結し、除湿した水がもれて家財などをぬらす原因
- ムーブアイのガラス窓に衝撃を加えない
万一ひびが入ったり、割れた場合、けがの原因
すぐに電源プラグを抜いて、お買上げの販売店または「三菱電機 修理窓口」にご相談ください。P31
-  ■浴室など水のかかりやすい場所で使用しない、水洗いしない
水がかかると漏電火災や感電の原因

使つまえ

⚠️ 注意

- !** ■ 水平で丈夫な場所に設置する
使用中に除湿機が倒れると内部の水がもれて家財などをぬらしたり、漏電火災・感電の原因
- タンクにたまった水は捨てる
誤って飲んだり、他の用途に使用すると、病気や思わぬ事故の原因
- 移動するときは運転を停止し、タンクの水を捨てる
タンクの水がもれて家財などをぬらしたり、感電・漏電の原因
- タンクの水を捨ててから、ハンドルをしっかり持って移動する
転倒などにより、けがや床を傷つける原因
- 電源プラグを持ってまっすぐ引き抜く
ななめに引き抜いたり、コードを持って抜くと、プラグの刃や芯線が破損してショート・感電・発火の原因
- !** ■ 連続排水する場合はホースのつまりや折れ曲がり・落差などに注意し、確実に排水できるように配管する
除湿した水がもれて家財などをぬらす原因
- 連続排水するときや、無人で長時間使用するとき、2週間に1回程度点検する
フィルターやホース内に異物や汚れが詰まると過熱・水もれの原因
- ■ 掃除をするときは運転を停止し、電源プラグを抜く
内部でファンが高速回転しているためけがの原因
- 長期間使用しないときは、電源プラグをコンセントから抜く
漏電火災・感電の原因

📖 知っておいていただきたいこと



- タンクに水がたまらない・・・
- 洗濯物が乾きにくい・・・
- 除湿しない・・・

● 冬は、除湿量が少なくなります。

温度・湿度が下がると、除湿量は少なくなります。気温が低い冬期は、湿度が高くても梅雨時期に比べて除湿量が大幅に減ります。タンクに水がたまりにくくなりますが、故障ではありません。

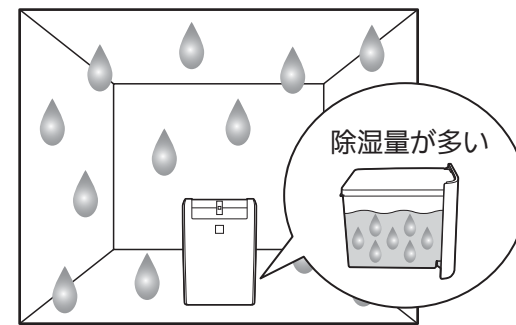

梅雨期(夏期)

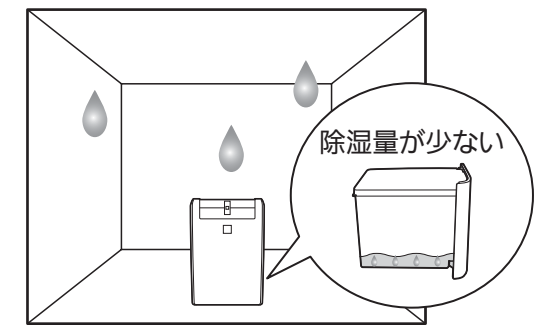

冬期

→「詳しく知りたい」 P25

📖 お願い

- 本体を倒さない
倒すとタンクの水が本体内部に入り、故障の原因になります。万一、倒してしまった場合は、お買上げの販売店にご相談ください。
- ムーブアイにさわらない
ムーブアイが汚れると、正しく検知できません。汚れた場合は「お手入れ」にしたがって掃除してください。 P27
- ルーバーを手で動かさない
故障の原因になります。

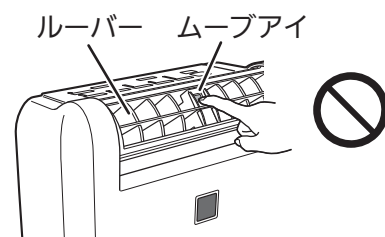
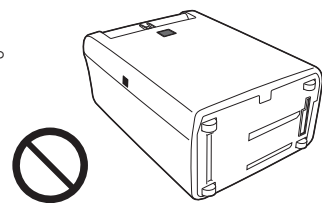

● 運転可能な室温は、7～40℃です。

ただし、室温が約35℃を超えると送風運転になったり、風量が増える場合があります。本体内部の温度が上がり、保護装置が働くためです。

- 7℃未満になると、除湿した水の凍結防止のため、送風運転になります。

● 部屋の湿度計と除湿機の湿度表示が異なることがあります。

同じ室内でも、場所によって温度・湿度に差があります。そのため、除湿機と湿度計の設置場所が違えば、湿度も異なります。また、空気の流れが良いところと悪いところでも、湿度が異なることがあります。湿度表示はめやすとしてお使いください。

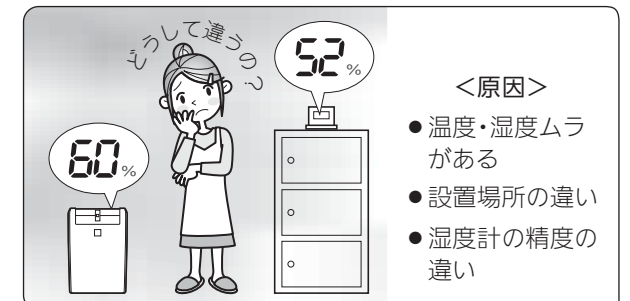

各部のなまえとはたらき

本体前面

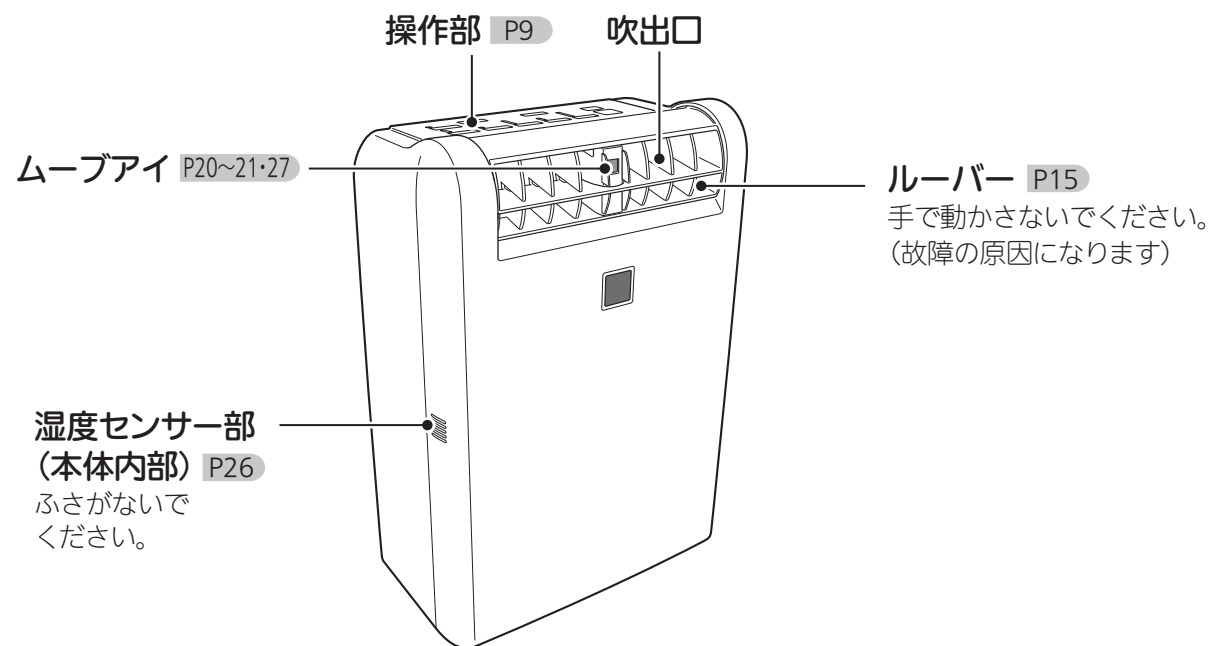

本体背面

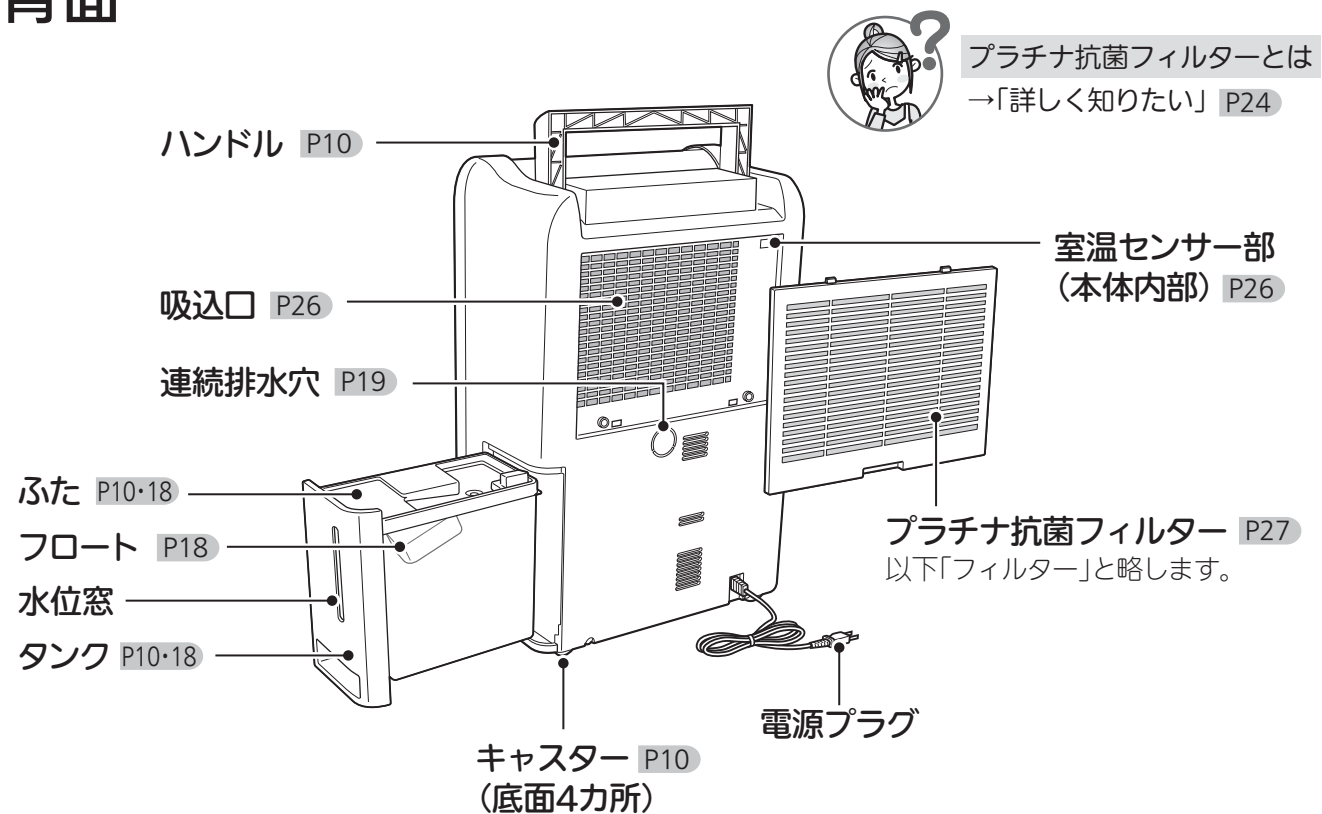

操作部

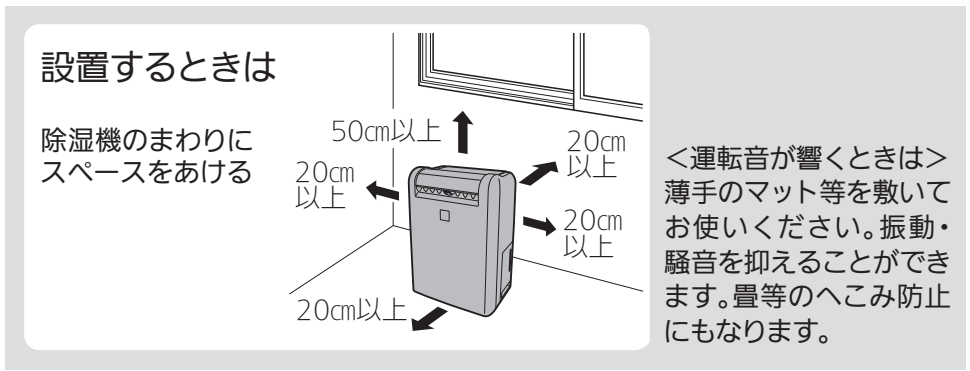
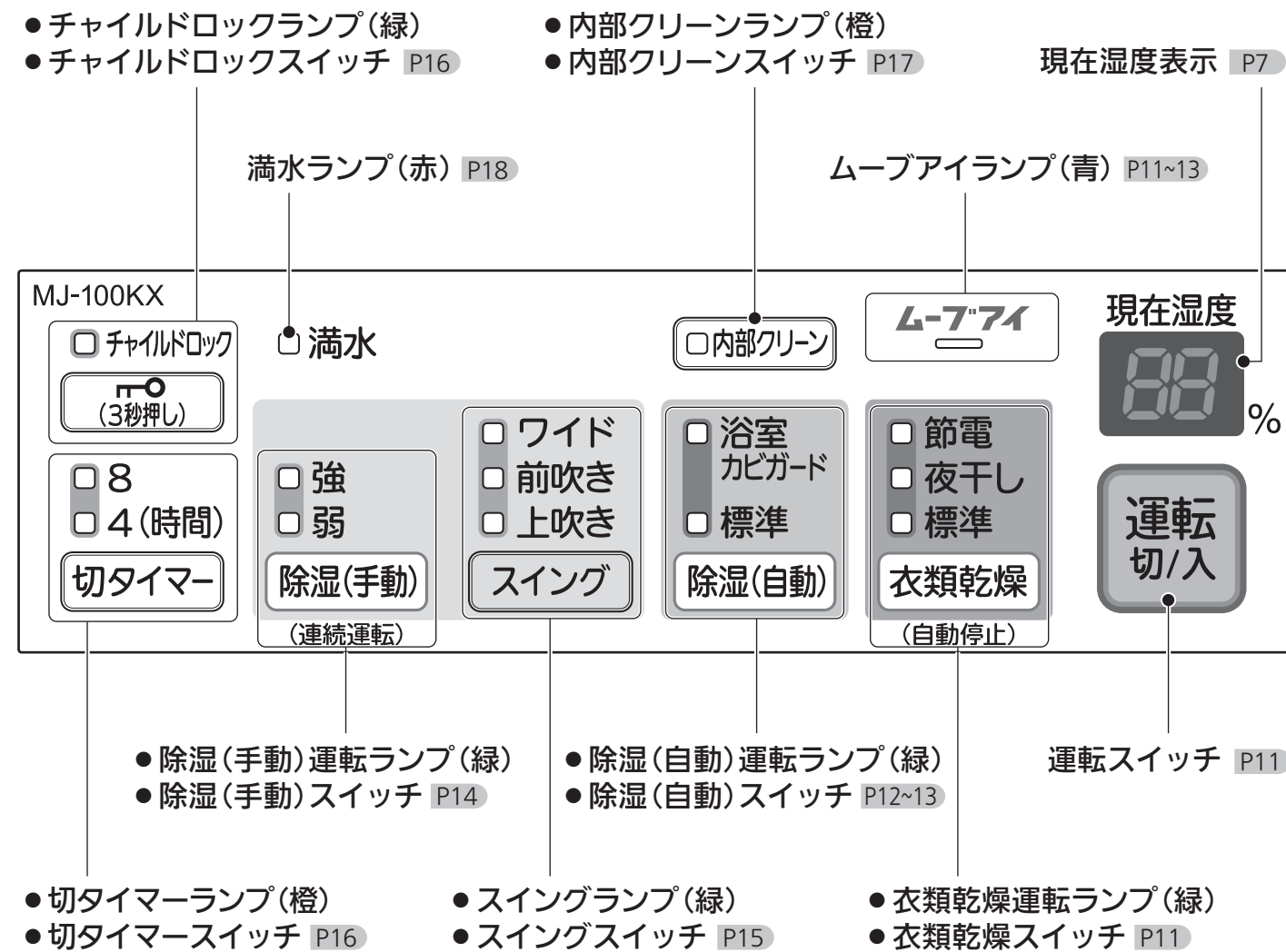

使つまえ

準備する

タンクを確実に入れる

タンクを確認し、本体をおさえながら奥までしっかり押し込む

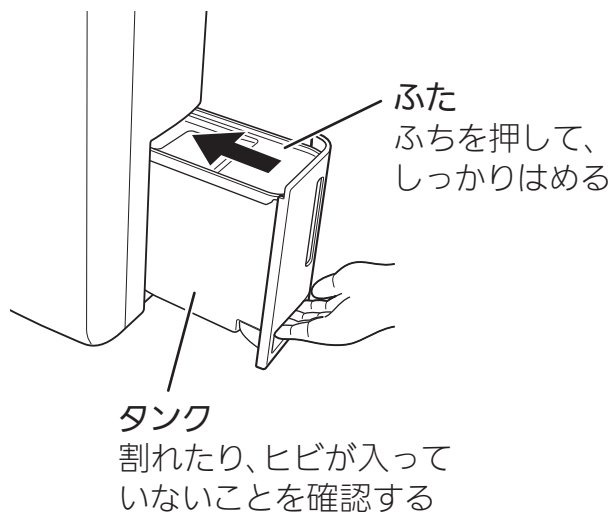

お知らせ タンクが正しく入っていないと、満水ランプが点灯して運転できません。

お願い ふたを確実に取付けてください。はまっていないと、水もれの原因になったり、タンクが取出せないことがあります。

電源プラグをコンセントに差込む

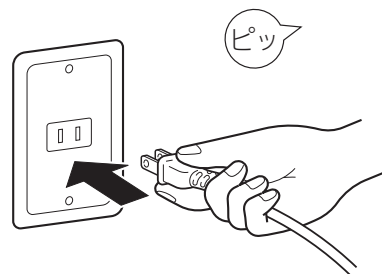

電源プラグをコンセントに差込むと、ルーバーが自動で停止位置に戻ります。

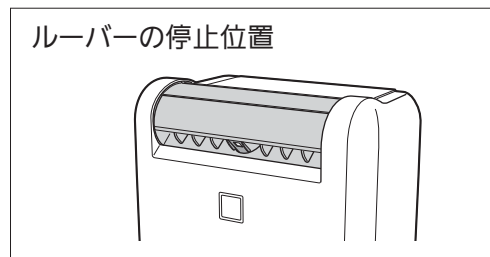

移動するときは

ハンドルをおこして移動する

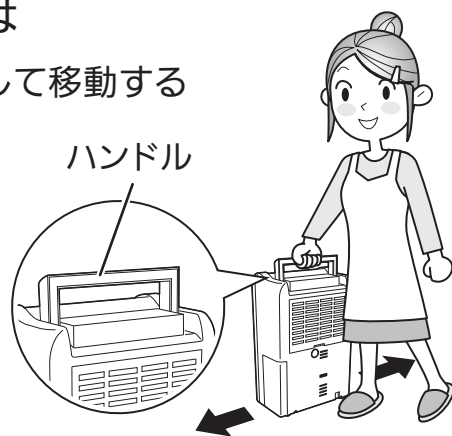

キャスターは矢印の方向に動きます。タンクの水を排水してから動かしてください。

- お願い**
- ルーバー（吹出口）を持たないでください。
 - 電源コードをキャスターに巻き込まないようにしてください。また、電源コードを引きずらないでください。電源コードを傷める原因になります。

衣類を乾かしたい

お部屋の湿度をみはりながら、ムーブアイが洗濯物の乾きムラを見分け、効率良く乾燥します。「標準」「夜干し」「節電」から選べます。

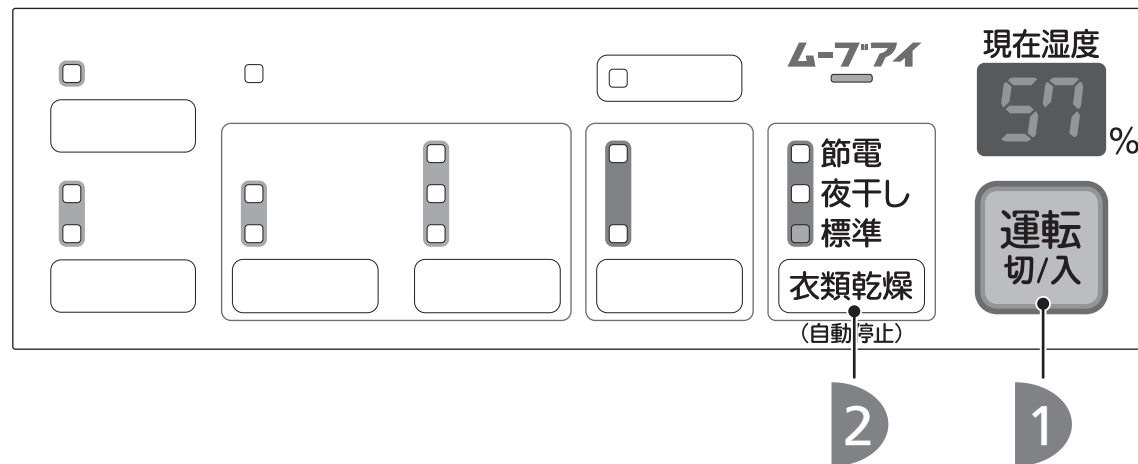

1 運転を始める



- 運転モードランプ点灯
- 現在湿度を表示
- ルーバーが開き、送風開始

2 運転モードを選ぶ



- 押すごとに運転モードが切替わる
- 運転開始
- 「ピーピーピーピー」と鳴り、運転停止（夜干しモード時は鳴りません）

■ 運転を止めたいとき



- 運転モードランプ消灯
- 現在湿度表示が消灯
- ルーバーが閉じる



運転スイッチを押してもすぐに動かない
→「詳しく知りたい」P24

衣類乾燥運転とは
→「詳しく知りたい」P23

干しかたのポイント
→「詳しく知りたい」P22~23

室温が低いときは（除湿（手動）「強」）でお使いください。P14

- ムーブアイが洗濯物と窓や壁を見分けられないことがあります。
- 洗濯物の水分が蒸発しにくく、洗濯物が乾かないため、約2時間半で運転を停止することがあります。

お知らせ

- この除湿機は、運転モードを記憶しています。電源プラグを抜いたり、運転「切」にしても、前回と同じ設定で運転を始めます。
- 内部クリーン運転（自動）をセットしてある場合、運転停止後に内部クリーン運転をします。P17

自動で除湿したい

自動的に風量を切換えて運転します。
結露しやすい窓や壁をムーブアイが検知し、送風して除湿します。

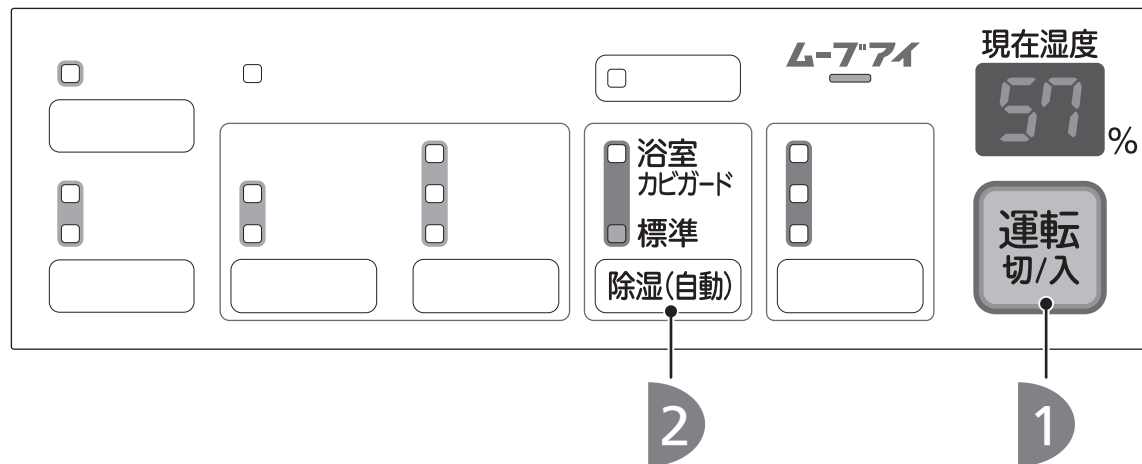

1 運転を始める



- 運転モードランプ点灯
- 現在湿度を表示
- ルーバーが開き、送風開始

2 「標準」を選ぶ



- 押すごとに運転モードが切換わる



■ 運転を止めたいとき



- 運転モードランプ消灯
- 現在湿度表示が消灯
- ルーバーが閉じる



運転スイッチを押しても
すぐに動かない
→「詳しく知りたい」 P24

除湿(自動)運転「標準」とは
→「詳しく知りたい」 P24

お知らせ

- この除湿機は、運転モードを記憶しています。電源プラグを抜いたり、運転「切」にしても、前回と同じ設定で運転を始めます。
- 内部クリーン運転(自動)をセットしてある場合、運転停止後に内部クリーン運転をします。 P17

浴室のカビの発生を抑えたい

入浴後など浴室に残った湿気や水滴をムーブアイで検知して効率良く乾かし、カビの発生を抑制する運転です。
お部屋のカビ対策にもお使いください。

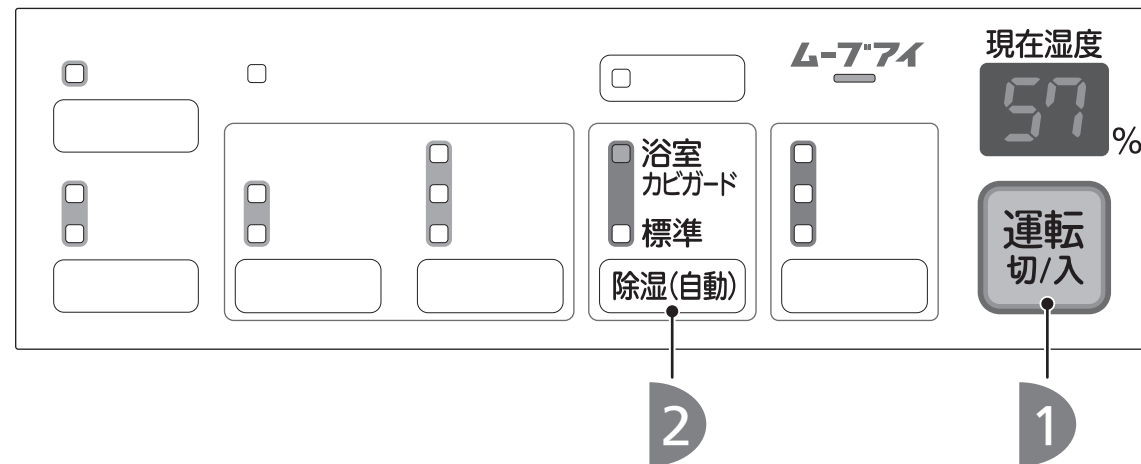

準備

脱衣室に除湿機を設置する

設置のしかた

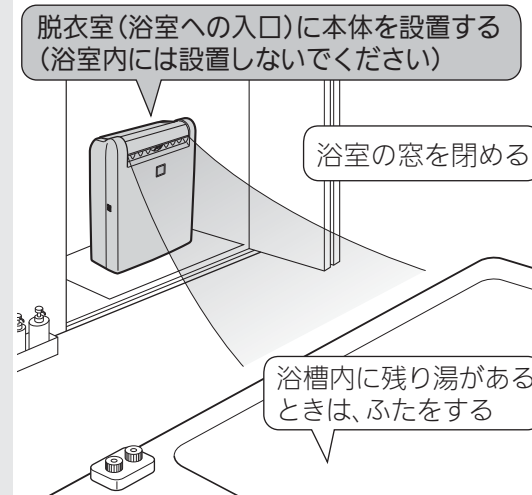

1 運転を始める



- 運転モードランプ点灯
- 現在湿度を表示
- ルーバーが開き、送風開始

2 「浴室カビガード」を選ぶ



- 押すごとに運転モードが切換わる



- 運転開始
- 約4～12時間後に「ピーピーピーピー」と鳴り、運転停止
現在湿度・運転モードの表示が消える

■ 運転を止めたいとき



- 運転モードランプ消灯
- 現在湿度表示が消灯
- ルーバーが閉じる

⚠ 注意

浴室など水のかかりやすい場所で使用しない。水洗いしない水がかかると漏電火災や感電の原因



運転スイッチを押しても
すぐに動かない
→「詳しく知りたい」 P24

除湿(自動)運転
「浴室カビガード」とは
→「詳しく知りたい」 P24

お知らせ

「切タイマー運転」と併用すると、乾く前に停止することがあります。また、自動運転のため、切タイマーの設定時間より前に停止することがあります。 P16

連続で除湿したい

「強」「弱」から選べます。

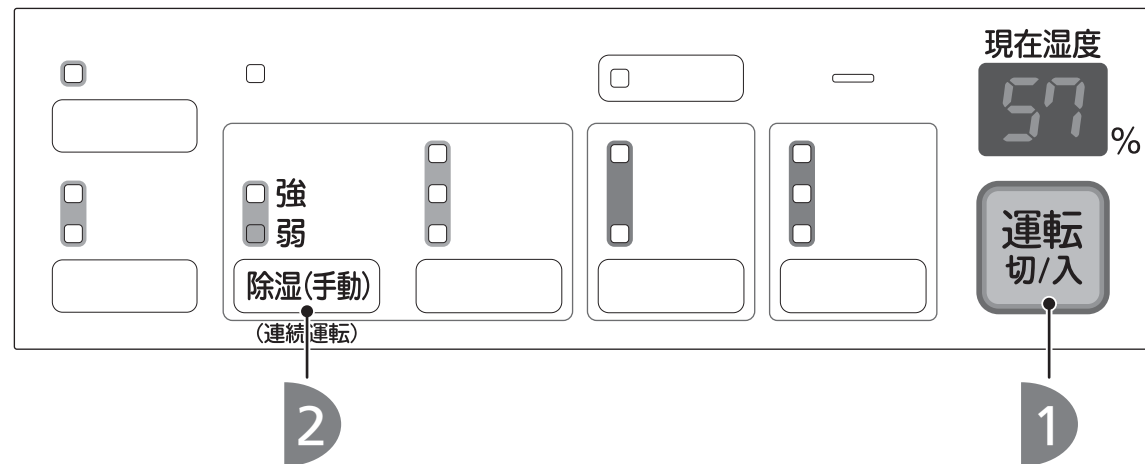

1 運転を始める



- 運転モードランプ点灯
- 現在湿度を表示
- ルーバーが開き、送風開始

2 運転モードを選ぶ



- 押すごとに運転モードが切替わる



■ お好みでルーバーをお使いください。 P15

■ 運転を止めたいとき



- 運転モードランプ消灯
- 現在湿度表示が消灯
- ルーバーが閉じる



運転スイッチを押しても
すぐに動かない
→「詳しく知りたい」 P24

除湿(手動)運転「強」「弱」とは
→「詳しく知りたい」 P24

お知らせ

- この除湿機は、運転モードを記憶しています。電源プラグを抜いたり、運転「切」にしても、前回と同じ設定で運転を始めます。
- 内部クリーン運転(自動)をセットしてある場合、運転停止後に内部クリーン運転をします。 P17

ルーバーの使いかた(手動運転時のみ)

ルーバーをスイングさせることができます。用途に合わせて、「上吹き」「前吹き」「ワイド」から選んでお使いください。「強」または「弱」運転中のみ風向き(ルーバースイング)の設定ができます。

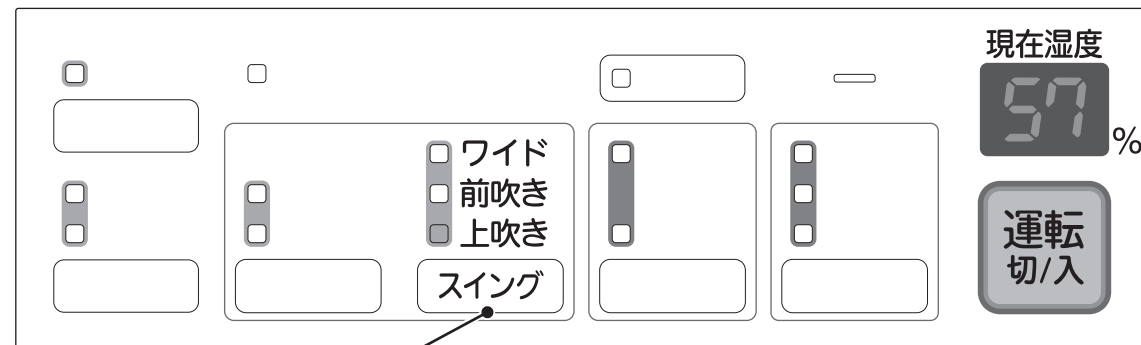

除湿(手動)運転中に

スイング を押して、
スイング方向を選ぶ

- 押すごとにスイング方向が切替わる



<お願い>

- ルーバーのフィンにさわらないでください。破損の原因になります。
- ルーバーを手で動かさないでください。故障の原因になります。

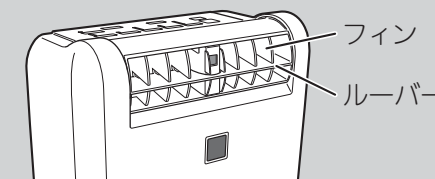

| | | | |
|----------|--------------------------|--|--|
| ● スイング停止 | ルーバーの上下方向をお好みの角度で止めたいときに | ● ルーバーが停止 ● スイングランプ消灯 左右方向は正面で停止します。 | |
| ● ワイド | 部屋全体を除湿するときに | 広い範囲に風を送るようにスイングします。 | |
| ● 前吹き | 押入れなどを除湿するときに | 本体前面側に風を送るようにスイングします。 | |
| ● 上吹き | 衣類などの乾燥に | 本体上方に風を送るようにスイングします。 | |

お知らせ

- 吹出し方向によって、風を吹出す音の大きさが変化します。
- 位置合わせのために、ルーバーが一時的に止まることがあります。
- 吹出風は空気中のチリを巻込むため、吹出風が壁に直接あたると、壁にチリが付着して汚れることがあります。

切タイマー

運転時間を「4時間」「8時間」から選べます。
選んだ時間を運転したあと、自動的に停止します。
運転「入」のときにセットしてください。

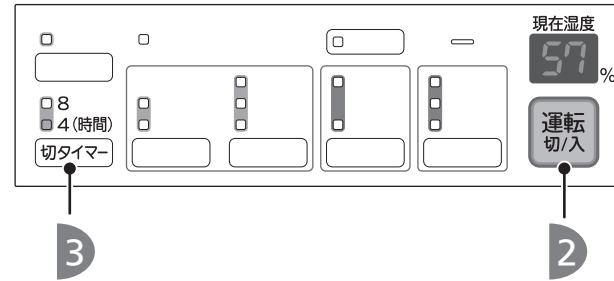

1 タンクの水を排水する P18

衣類乾燥運転中は、タンクが満水になると除湿を停止し、送風のみをします。タンクの水を排水してから運転してください。

2 運転切/入 を押す

お好みの「運転モード」と「スイング方向」を設定してください。P11~15

3 切タイマーを押して、運転時間を選ぶ

- 押すごとに運転時間が切替わる

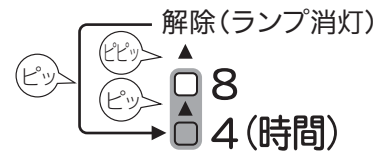

- 選んだ時間のランプが点灯(切タイマー運転開始)
- 時間が経過すると、切タイマーランプ(運転残り時間)が変化

| ランプの見た | ランプ | 8 4(時間) | 8 4(時間) |
|--------|-----|------------|------------|
| 運転残り時間 | | 8~4時間 | 4時間以下 |

- セットした時間が経過すると、運転を停止し、ルーバーが自動で閉じる
運転モードランプ消灯

<途中で解除したいときは>

- 運転を終了したいときは
運転スイッチを押す(運転「切」)
- 切タイマーを解除し、続けて運転したいときは
運転時間のランプが消えるまで、切タイマースイッチをくり返し押す

チャイルドロック

スイッチをロックできます。ロックしておくと、お子さまなどによるいたずら操作を防止できます。

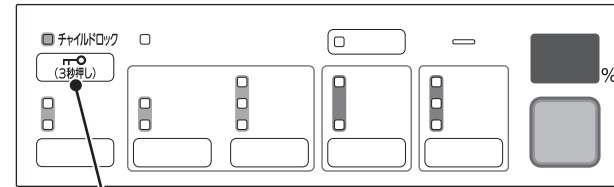

を3秒以上押す

- 押すごとに切替わる

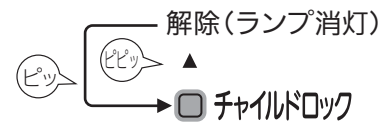

- 電源「切」のときにロックした場合
運転スイッチを押しても、電源を「入」にできません。チャイルドロックランプが点滅し、ロックしていることをお知らせします。
- 電源「入」のときにロックした場合
運転スイッチを押しても、電源を「切」にできません。チャイルドロックランプが点滅し、ロックしていることをお知らせします。

お知らせ

- ロック中は、「チャイルドロック 切/入」操作しかできません。他のスイッチを操作するときは、チャイルドロックを解除してください。
- 電源プラグを抜差しすると、チャイルドロックは解除されます。

<チャイルドロックを解除したいときは>

を3秒以上押す

- チャイルドロックランプ消灯

内部クリーン運転をしたい

本体内部の湿気を乾燥させることで、冷却器でのカビの発生を抑制します。
運転後は1日1回をめやすに、内部クリーン運転(内部乾燥運転)することをおすすめします。
内部クリーン運転は約1時間で終了します。

自動で運転する

運転終了後に毎回内部クリーン運転をします。

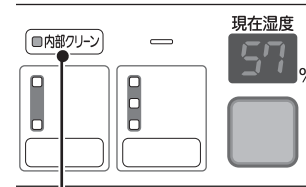

運転「入」のときに 内部クリーン を押す

- 内部クリーン運転待機状態
内部クリーンランプ点灯
- 運転終了
●内部クリーン運転開始
内部クリーンランプ点滅・湿度表示消灯・ルーバーが斜め上で停止
- 内部クリーン運転終了
内部クリーンランプ消灯・ルーバーが閉じる

<自動運転を解除したいときは>

- 運転「入」のときに、内部クリーンスイッチを押す(内部クリーンランプ消灯)

お知らせ

- 電源プラグを抜差しすると、自動運転は解除されます。
- すでに発生しているカビを取り除くことはできません。また、内部クリーン運転を途中で解除すると、効果が得られない場合があります。
- 本体内部にこもった湿気を放出するため、室内の湿度が上がることがあります。
- 満水ランプ点灯中、運転が停止しているときは、内部クリーン運転をセットすることはできません。
- 満水で停止した場合は、運転「切」にしないと内部クリーン運転をしません。

手動で運転する

運転していないときに 内部クリーン を押すと、内部クリーン運転をします。

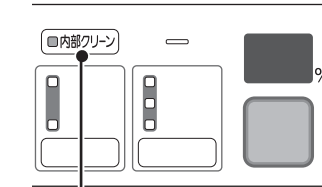

運転「切」のときに 内部クリーン を押す

- 内部クリーン運転開始
内部クリーンランプ点滅・ルーバーが斜め上で停止
- 内部クリーン運転終了
内部クリーンランプ消灯・ルーバーが閉じる

<内部クリーン運転を途中で解除したいときは>

- 内部クリーンスイッチを押す(内部クリーンランプ消灯)

排水のしかた

タンクが満水になると、ランプの点灯と音でお知らせします。タンクの水を捨ててください。

タンクが満水になると、「満水ランプ」が点灯します。

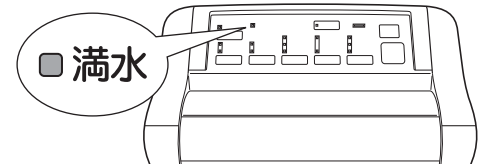

- 満水ランプ点灯（「ピーピーピー」と音がします。排水するまで、1時間ごとに鳴ります。）
- 衣類乾燥運転中は、除湿を停止し、送風運転をします。

お知らせ

- 排水後、タンクを戻すと満水ランプが消灯し、運転を再開します。
- 満水ランプ点灯中に運転モードを切替えると、運転モードランプが消灯し、運転「切/入」以外の操作はできなくなります。
- 切タイマー運転中は満水ランプは点灯しますが、音は鳴りません。
- 夜干し運転中は満水ランプは点灯しますが、音は鳴りません。

1 タンクを取出す

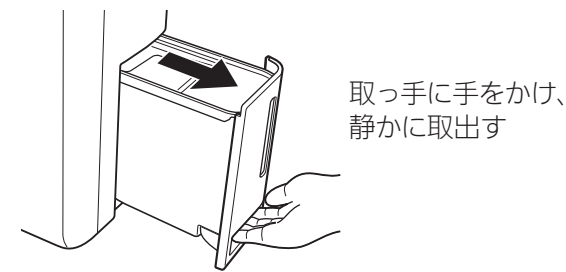

取っ手に手をかけ、静かに取出す

<タンクの持ちかた>

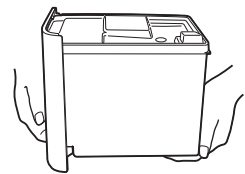

2 ふたをはずし、水を捨てる

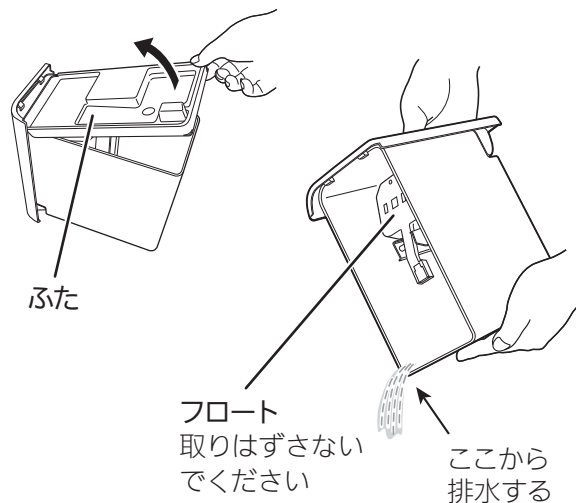

ふた

フロート
取りはずさない
ください

ここから
排水する

3 ふたを取付ける

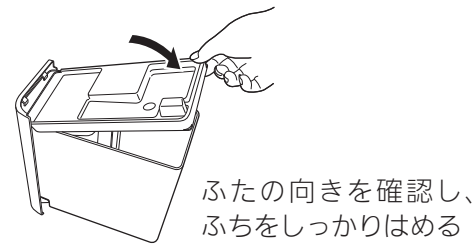

ふたの向きを確認し、ふちをしっかりとめる

4 本体をおさえながら、タンクを奥までしっかり押し込む

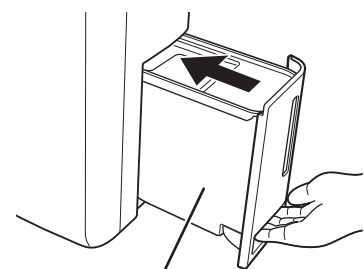

タンク
割れたり、ヒビが入っていないことを確認する

- 「ピッ」と音がして、満水ランプ消灯

お知らせ

タンクが正しく入っていないと、満水ランプが点灯して運転できません。

お願い

- ふたを確実に取付けてください。はまっていないと、水もれの原因になったり、タンクが取出せないことがあります。
- タンクの中のフロートははずさないでください。はずすと満水を検知できなくなって水もれしたり、本体が正常に動作しなくなる原因になります。

連続排水のしかた

近くに排水できる場所があれば、市販のホース（内径15mm）を使って連続排水ができます。満水で停止することがないので排水の手間がなく、また、長時間運転できます。

準備するもの

- 市販のホース（内径15mm）
除湿機から排水場所までの長さを用意する
- ニッパーなど

注意



ホースの周囲が氷点下になる場所で連続排水しない
ホース内部の水が凍結し、除湿した水がもれて家財などをぬらす原因



連続排水するときや、無人で長時間使用するとき、2週間に1回程度点検する
フィルターやホース内に異物や汚れが詰まると過熱・水もれの原因

準備

運転スイッチを「切」にし、電源プラグを抜く

1 タンクを取出す

取っ手に手をかけ、静かに取出す

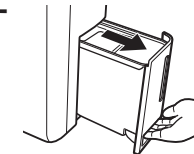

2 連続排水穴を開ける

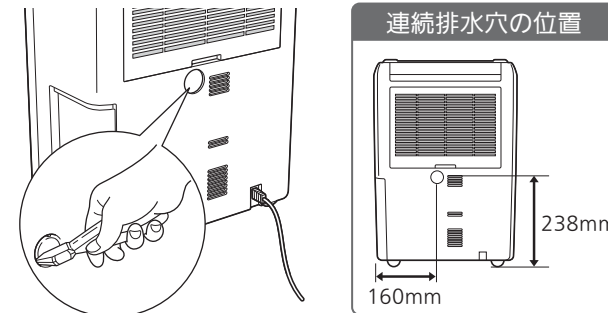

連続排水穴の位置

238mm
160mm

本体背面にある連続排水穴の固定リブ（3箇所）をニッパーなどでカットし、内部に落ちないように取除く

3 排水口のストッパーを指で押す

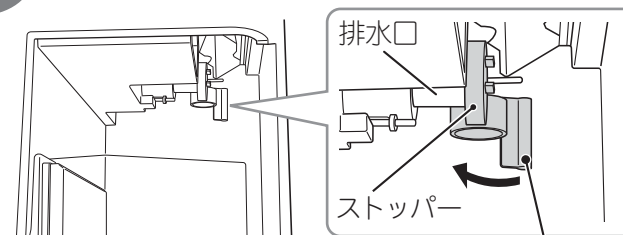

ここを押す

お願い

- ホースのつまりや折れ曲がり、ひび割れ等の劣化がないことを確認してください。
- ホースを入れるときに差込みづらい場合は、水でぬらしてから入れてください。油や潤滑剤はぬらないでください。本体破損の原因になります。

4 本体背面の連続排水穴からホースを入れる

①ストッパーを押したまま、市販のホース（内径15mm）を連続排水穴に通す

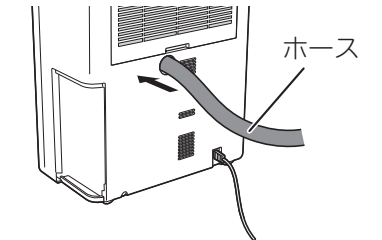

②ホースを本体の排水口にしっかり押込む

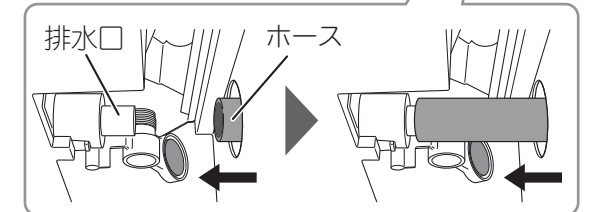
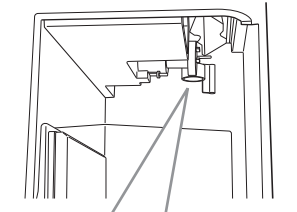

③水もれがないことを確認する

5 タンクを本体に取付け、ホースの先を排水場所へ設置する

タンクを戻さないと「満水ランプ」が点灯し、運転できません。

排水ホースの設置例

正しい設置例

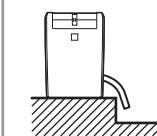

誤った設置例



ホースが水につかっている
ホースが排水口より高くなっている

- 排水できません。
- タンクに水がたまり、満水になると停止します。

ムーブアイとは

部屋干し 3Dムーブアイ

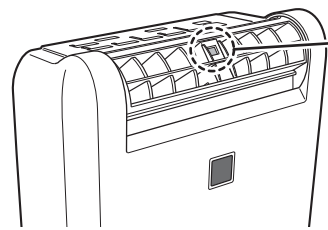

ムーブアイ

洗濯物や窓・壁の温度を検知し、風向きや風量を調整することで、効率良く除湿します。

ムーブアイにはサーモパイルセンサーを使用しています。サーモパイルセンサーは、物体から放射される赤外線を測定することで、離れた物体の表面温度を測定できます。

■ムーブアイの検知範囲

ムーブアイは、上下160°×左右100°の範囲の温度を測定します。

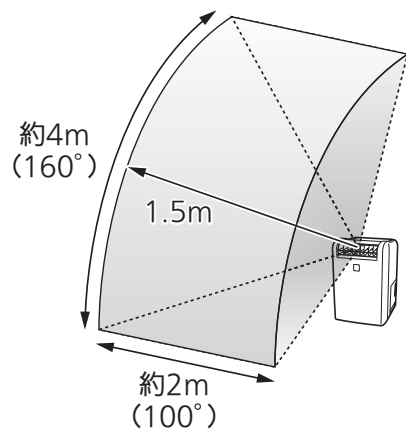

次のようなときは、ルーバーが広範囲にスイングします。

- 冬期など室温が低いとき、窓や壁の温度が低いとき P22
- 除湿機から洗濯物や窓・壁が遠いとき (1.5m以上) P22
- ムーブアイが汚れているとき P27

3次元 広角狙えルーバー

上下160°×左右100°のワイドな範囲で自動可変し、濡れている洗濯物に狙いをしばって送風します。

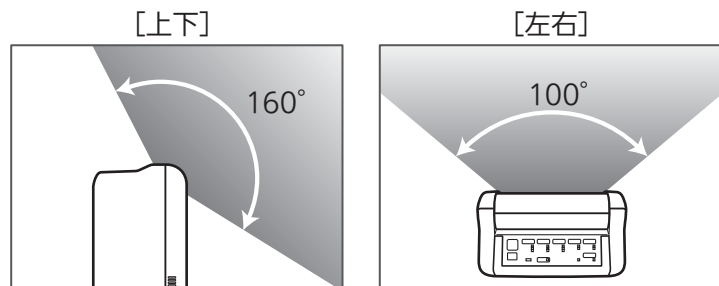

洗濯物の位置確認について

衣類乾燥運転中は、洗濯物を狙って送風するため、洗濯物の位置が動くことがあります。そのため、約60分ごとに検知した洗濯物の周囲を検知し直します。

スマートSTOP

お好みの乾燥度合いを学習し、自動停止のタイミングを調節します。

※衣類乾燥の「標準」運転時のみ

ムーブアイを「切」にしたい

衣類乾燥運転・除湿(自動)運転で、ムーブアイを「切」にしたい場合は、下記の手順で設定してください。工場出荷時は、ムーブアイ「入」になっています。

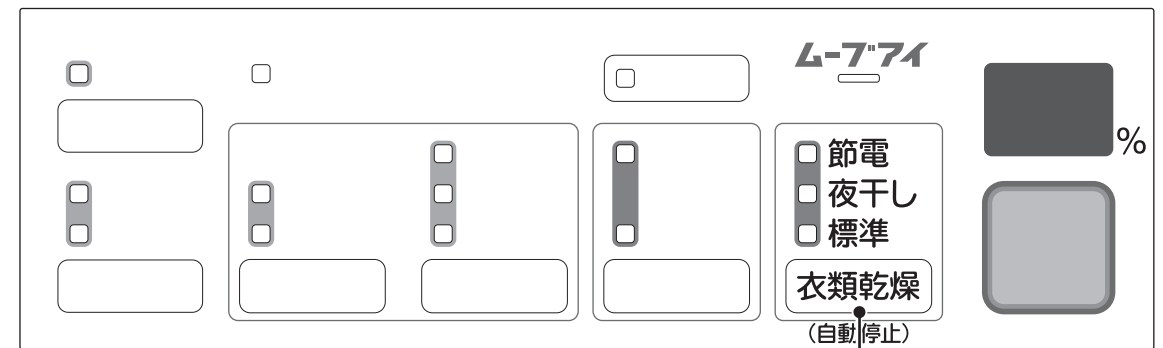

運転「切」のときに

衣類乾燥 を3秒以上押す



ムーブアイ「切」のときの運転動作

衣類乾燥運転・除湿(自動)運転中でもムーブアイランプが消灯します。

- **衣類乾燥**「標準」
- **衣類乾燥**「夜干し」
- **衣類乾燥**「節電」
ルーバーは「ワイド」で動作します。
- **除湿(自動)**「標準」
ルーバーはムーブアイの初期検知動作と同じ動きを繰り返します(ムーブアイは動作していません)。
- **除湿(自動)**「浴室カビガード」
ルーバーは湿度が50%まで下がると、床面へスイングします。

<例>衣類乾燥の「標準」運転中

- ムーブアイランプが消灯



<ムーブアイを「入」にしたいときは>

運転「切」のときに

衣類乾燥 を3秒以上押す



お知らせ

この除湿機は、ムーブアイ「切/入」を記憶しています。電源プラグを抜いたり、運転「切」にしても、前回と同じ設定で運転を始めます。

もっと知りたい

干しかたのポイント

洗濯物を干す部屋について

洗濯物を速く乾かすには、「室温を上げること」「お部屋の湿度を下げること」「風を当てること」がポイントです。

ポイント1

冬期など室温が低いときは、暖房機で室温を約16℃以上にすると、乾きやすくなります。暖房機は除湿機に向けないでください。ムーブアイが誤検知する場合があります。

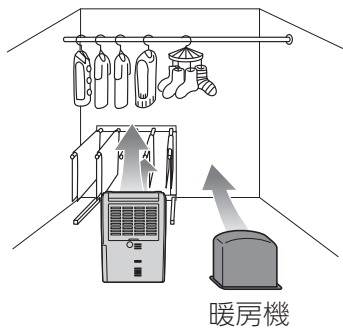

ポイント2

- 小さなお部屋で、閉め切って除湿するのが効果的です。
- 洗濯物に風が当たるように除湿機を置いてください。

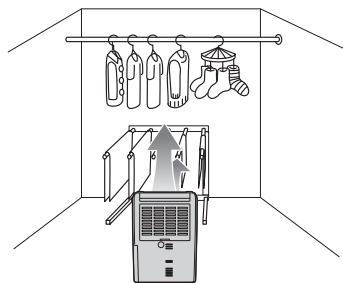

ポイント3

窓が冷たいときは、ムーブアイが窓を洗濯物と誤検知する場合があります。窓にカーテンをすると効果的です。

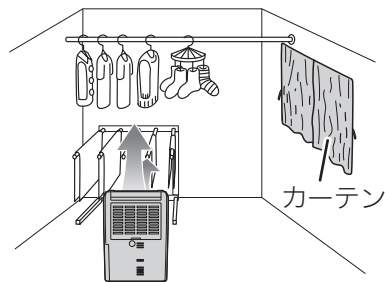

干しかたについて

ちょっとした工夫で、洗濯物が乾きやすくなります。下記のポイントを参考に干してください。

ポイント1

ムーブアイの検知範囲に干す

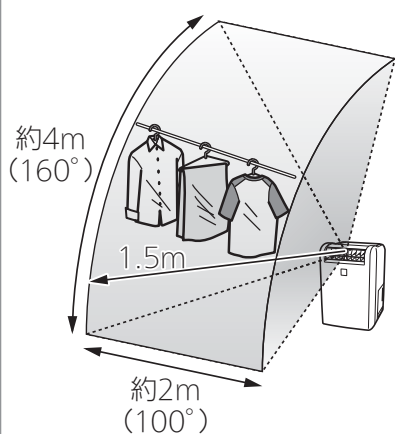

一番遠い洗濯物が1.5m以内になるように干してください。1.5mを超えても洗濯物は乾きますが、ムーブアイで正しく検知できません。

ポイント2

厚手の洗濯物は手前に

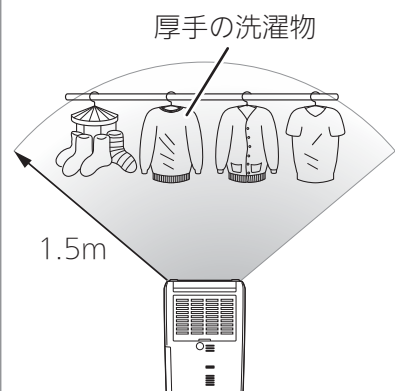

厚手のものは乾くまでに時間がかかります。除湿機の風があたるように干してください。

ポイント3

洗濯物の間隔は狭すぎず、あけすぎず

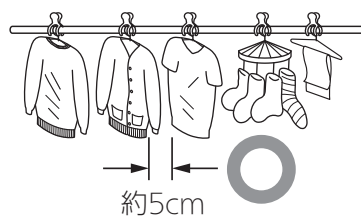

風が奥まで通るように、約5cm以上あけて干してください。除湿機の風で洗濯物が動いてしまう場合は、動かないように固定してください。

干しかたの例

本体の前側に干す場合

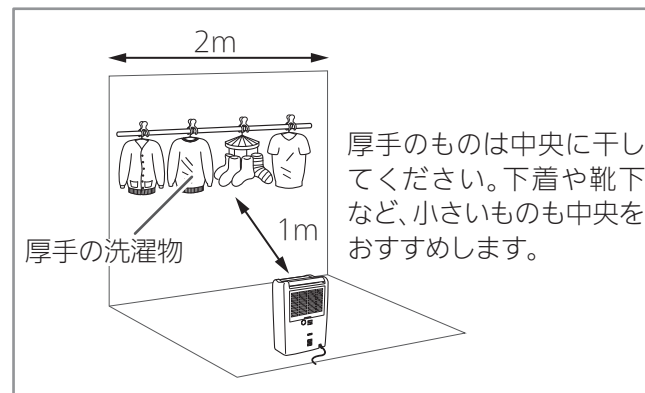

本体の真上に干す場合



<次の場合、乾燥時間が長くなります>

- 洗濯物の量が多いとき
- 洗濯物を重ねて干しているとき
- 室温が低いとき……低温時(約10℃)は、常温時(約20℃)の約2倍、乾燥時間がかかります。
- お部屋が広いとき……推奨の部屋の大きさは、約10畳までです。それより広い場合は運転終了(約12時間)までに乾かない場合があります。

運転開始・運転中のお願い

- 運転してから約3分間は本体の前に立たないでください。ムーブアイが洗濯物の位置を確認しています。ムーブアイをふさぐと検知できなくなります。
- ムーブアイやルーバーを動かさないでください。ムーブアイやルーバーを動かすと、洗濯物を正しく検知できません。

衣類乾燥運転とは

衣類乾燥の「標準」「夜干し」「節電」は、湿度50%まで除湿したあと、ムーブアイで洗濯物が乾いたと判断すると、自動停止します。モード選択後、約2時間半～最長で約12時間運転します。(タンク満水時は除湿を停止し、送風のみをします)

使用のめやす

| お部屋の広さ | 洗濯物の量 |
|--------|--------|
| ～10畳 | 約6kgまで |

効率良く乾かすために、「使用のめやす」の範囲でお使いください。

- **衣類乾燥「標準」**
洗濯物を速く乾かしたいときに。
<スマートSTOP> P20
- **衣類乾燥「夜干し」※1**
運転時の送風音が気になるときに。
- **衣類乾燥「節電」※1,2**
電気代を節約したいときに。
ムーブアイで洗濯物の量を検知し、初期段階は送風運転、後半から除湿運転をすることで、約40%の省エネになります。※3

※1:「夜干し」「節電」時の衣類乾燥時間は、衣類乾燥の「標準」と比べ長くなります。

※2:「節電」の初期段階は、送風運転のためお部屋の湿度が高くなります。湿度が気になる場合は、衣類乾燥の「標準」でのご使用をおすすめします。

※3:衣類乾燥の「標準」の部屋干し3DムーブアイOFF(427Wh)と「節電」の部屋干し3DムーブアイON(256Wh)の衣類乾燥までの積算消費電力量の比較によるものです。除湿機の衣類乾燥性能は2001年2月に制定された(一社)日本電機工業会の自主基準(JEMA-HD090)により測定した値を表示しております。

■部屋の広さ=和室6畳相当、室温20℃、相対湿度70% ■洗濯物2kg相当(ワイシャツ2枚、パジャマ1組、Tシャツ3枚、下着7枚、タオル3枚、靴下2足) ■60Hz地区の場合 ■なお、実使用時の衣類乾燥時間、積算消費電力は使用環境、使用条件により異なります。

お知らせ

- 「切タイマー運転」と併用すると、乾く前に停止することがあります。また、自動運転のため、切タイマーの設定時間より前に停止することがあります。P16
- 湿度が50%まで下がらない場合は、約12時間後に運転を停止します。

運転スイッチを押してもすぐに動かない

運転停止直後や電源プラグを差込んだ直後には、圧縮機は動きません(圧縮機の保護のためです)。運転スイッチを入れてから約3分以内に圧縮機が動いて除湿を始めます。除湿を始めると運転音が大きくなります。

除湿(自動)運転「標準」とは

自動的に風量を切換えて運転します。設定湿度になると除湿を停止し、送風します。

使用のめやす

| お部屋の広さ | 50Hz | 60Hz |
|--------|------|------|
| | ~7畳 | ~8畳 |

- 効率良く運転するために、「使用のめやす」の範囲でお使いください。(詳しくは P25 をご覧ください)
- お部屋が広いと、設定湿度まで湿度が下がらない場合があります。

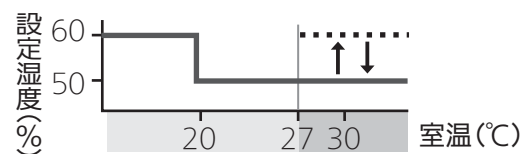

室温20°C以下では湿度60%、室温20~27°Cでは湿度50%に設定を変えて除湿します。

室温27°C以上では、室温の上がりすぎを防ぐため、湿度50%まで除湿したあと送風はしますが、除湿はしません。湿度が60%まで上がると、再び除湿します。

除湿(自動)運転「浴室カビガード」とは

自動的に風量を切換えて運転します。湿度50%まで除湿したあと、約4時間運転して自動停止します。運転時間は温度・湿度によって変化しますが、モード選択後、最短で約4時間(室温20°C以下の場合は約6時間)、最長で約12時間運転します。

使用のめやす

| 除湿する場所 | 広さ |
|------------|-------------------|
| 浴室(浴室+脱衣室) | ~4畳(浴室+脱衣室の広さ) |
| 部屋 | 50Hz ~7畳 60Hz ~8畳 |

より効果的に運転するために、上記の範囲でお使いください。

どうやってカビの発生を抑制するの?

カビは菌糸の状態では乾燥させると、新しい胞子(植物の種子に相当するもの)を作れなくなります。浴室(浴室カビガード)運転は、このことを応用しています。(ただし、胞子は乾燥には強いです)

クロカビにて検証
環境生物学研究所 阿部恵子博士 試験データ

ぜひ知って

- 運転中は部屋の窓や扉を閉め、換気をせずにお使いいただくと効果的です。
- 浴室が広いときや、浴室の床・壁の材質によっては、十分な効果が得られないことがあります。
- 水がたまりやすい場所には水滴が残ることがあります。
- 部屋の条件やカビの種類によっては、カビが発生する場合があります。
＜例＞浴室では容器の下など、室内では押入れの奥・家具の裏側などの空気の流れが悪い場所
- 浴槽の内側や容器の下など、風が当たらない場所を乾かすことはできません。
- すでに発生しているカビを除去することはできません。

除湿(手動)運転「強」とは

風量「強」で連続運転をします。強力で除湿したいときに。

除湿(手動)運転「弱」とは

風量「弱」で連続運転をします。送風音を抑えて除湿したいときに。

プラチナ抗菌フィルターとは

「プラチナ抗菌フィルター」は、白金ナノコロイドを繊維に練り込んだフィルターです。タバコの煙や、煙に含まれる有害物質の一酸化炭素などは除去できません。

※試験容器内で、58mm角のフィルターで18時間後の試験結果。＜試験機関＞一般財団法人 ポーケン品質評価機構(旧名称 財団法人 日本紡績検査協会)＜試験方法＞JIS L1902(菌液吸収法)による。＜試験結果＞99%以上抑制。(18時間後)＜抗菌の方法＞ネットフィルターに抗菌成分を練り込み、実使用環境下での効果とは異なります。

除湿のしくみ

コップに冷たい水を注ぐと、まわりの空気が冷やされて、コップの表面に水滴がつきます。除湿機はこの現象を利用し、湿気を取り除きます。

- ①部屋の空気を吸込み、冷却器で冷やして湿気を水滴に変えます。
 - ②水滴はタンクに落ちます。
 - ③除湿された空気は再熱器を通り、暖められてから吹出します。
- この①②③の繰り返しで部屋の湿気を取除きます。

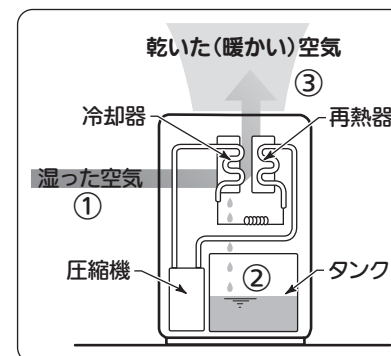

冬は、除湿量が少なくなります。

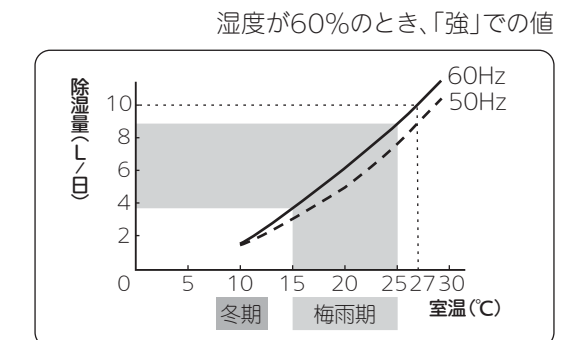

- グラフの除湿量は、一定の室温・湿度にて測定した値であり、実際の使用条件とは異なります。
- 仕様「下記」の「除湿能力」は、室温が27°Cのときの除湿量を示します。

仕様

| 形名 | MJ-100KX | | | |
|---------------|-------------------|----------------------------|--------------------------|--------------------------|
| 電源 | 交流100V 50/60Hz | | | |
| 除湿能力※1 | 50Hz | 60Hz | | |
| | 9.0L/日 | 10.0L/日 | | |
| 消費電力※2 | 室温30°C | 300W | | |
| | 室温27°C | 275W | | |
| 除湿可能床面積のめやす | 「強」※3 | 一戸建住宅(木造) 和室 | ~11畳(~19m ²) | ~13畳(~21m ²) |
| | | 一戸建住宅(プレハブ) 洋室 | ~17畳(~29m ²) | ~19畳(~32m ²) |
| | | 集合住宅(コンクリート・軽量コンクリート造り) 洋室 | ~23畳(~38m ²) | ~25畳(~42m ²) |
| | 除湿(自動)の「標準」※4 | 一戸建住宅(木造) 和室 | ~7畳(~12m ²) | ~8畳(~13m ²) |
| | | 一戸建住宅(プレハブ) 洋室 | ~11畳(~19m ²) | ~12畳(~21m ²) |
| | | 集合住宅(コンクリート・軽量コンクリート造り) 洋室 | ~15畳(~25m ²) | ~16畳(~27m ²) |
| 排水タンク容量 | 約3.0Lで自動停止 | | | |
| 質量 | 12.7kg | | | |
| 外形寸法(高さ×幅×奥行) | 534mm×360mm×210mm | | | |

※1 除湿能力は室温27°C、相対湿度60%を持続する室内で運転した数値です。

1日(24時間)あたりの除湿量を示します。

※2 室温30°Cのときは電気用品安全法に基づく数値です。室温27°CのときはJIS C9617に基づく数値です。

※3 「強」運転時の除湿可能床面積のめやすは、一般社団法人 日本電機工業会(JEMA)規格(JEM 1411)に基づく数値です。

※4 除湿(自動)の「標準」運転時の除湿可能床面積のめやすは、相対湿度を50%程度に保つ数値です。

● 待機時電力は約0.8Wです。

お手入れの前に運転スイッチを「切」にし、電源プラグを抜いてください。

汚れたとき

タンク・本体

柔らかい布でからぶきする

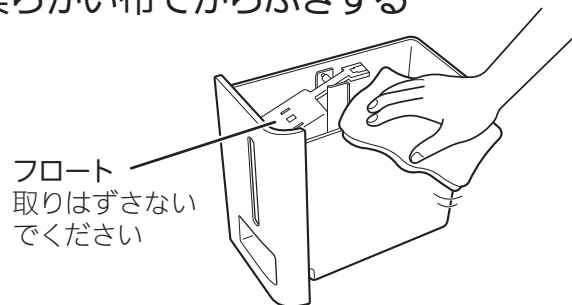

- 空気中のチリを吸い込むことにより、ふた・タンク内側が黒ずむことがあります。汚れが落ちないときは、水またはぬるま湯で洗い、乾いた布でふいてください。
- お手入れが不十分な場合、タンクにカビ等が発生することがあります。

2週間に1回程度

吸込口・センサー部

フィルターをはずし、汚れを掃除機で吸い取る

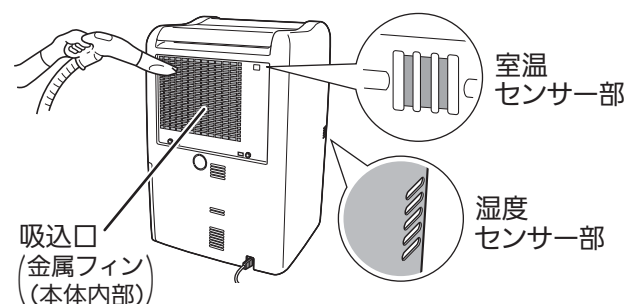

ブラシ付ノズルは使わないでください。金属フィン変形の原因になります。

2週間に1回程度

フィルター

1 フィルターをはずす

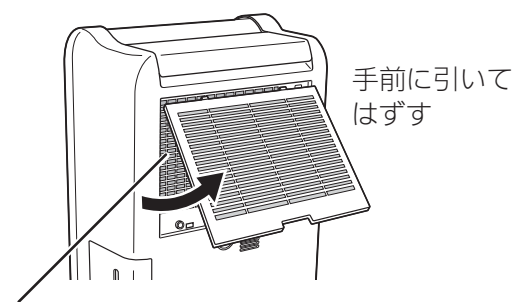

本体内部の金属フィンが多少折れまがっていても、性能上問題ありません。

2 汚れを掃除機で吸い取る

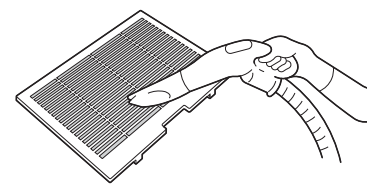

破損や破れがないかぎり、交換不要です。

汚れがひどい場合は、ぬるま湯か、水で洗い流し、よく乾燥させる

ブラシ付ノズルは使わないでください。フィルター破損の原因になります。

3 フィルターを本体にセットする

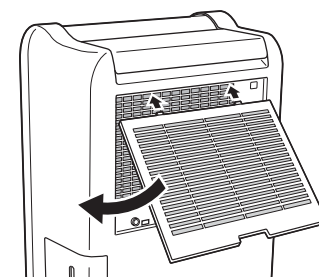

上部のツメを本体に差込み、「カチッ」と音がするまで押し込む

汚れたとき

ムーブアイ

乾いた綿棒で軽くふく

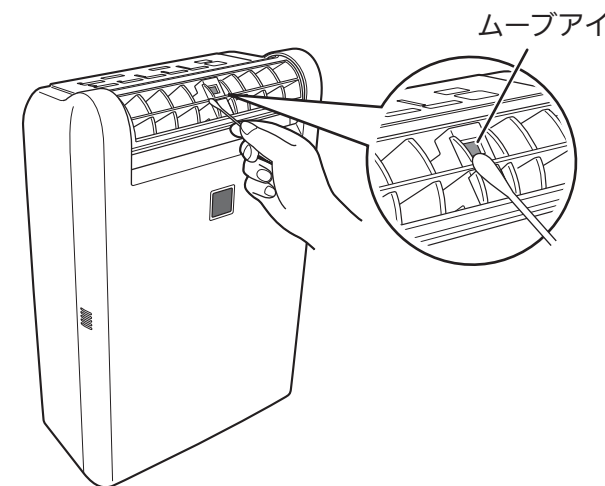

水・アルコール・洗剤等でふかないでください。故障の原因になります。

故障かな?と思ったら

●下記の状態については、処置(操作)方法にしたがってください。

| 現象(症状) | 原因の確認 | 処置(操作)方法 |
|-------------------------|---------------------------------------|---|
| タンクに水がたまらない(除湿量が少ない) | 温度・湿度が低くなっていませんか。 | 温度・湿度が低くなっていませんか。室内の温度・湿度が低いときは、除湿能力が低下します(冬期など室温が低いときは、湿度が高くてもタンクに水がたまりにくくなります)。故障ではありません。 P7 |
| 洗濯物に風が当たらない | ムーブアイの検知範囲内に洗濯物を干していませんか。 | 洗濯物を検知範囲内(1.5m)に干してください。 P22 |
| | 室温が低くなっていませんか。 | 窓が冷たいときは、ムーブアイが窓を洗濯物と誤検知する場合があります。窓にカーテンをして、暖房機でお部屋を暖めると効果的です。 P22 |
| 洗濯物が乾かない | 室温が低くなっていませんか。 | 室温が低いとき(約10℃以下)は、洗濯物の水分が蒸発しにくいので洗濯物が乾きません。暖房機でお部屋を暖めたり、除湿(手動)の「強」で運転してください。 P14・22 |
| | お部屋が広すぎませんか。 | 除湿可能床面積(適用床面積)の範囲でお使いください。 P25 |
| | 追加干しをしていませんか。 | 追加干しをするときは運転を「切」にし、干し終えてからもう一度運転してください。 |
| | ムーブアイの検知範囲内に洗濯物を干していませんか。 | 洗濯物を検知範囲内(1.5m)に干してください。 P22 |
| | 洗濯物の間隔が狭すぎませんか。 | 風が奥まで通るように約5cm以上あけて干してください。 P22 |
| 運転が止まる | 除湿(自動)の「標準」で運転していませんか。 | 除湿・送風を自動的に切替えています。 P24 |
| | 「浴室カビガード」で運転していませんか。 | 湿度が下がると自動で停止します。最短では4時間で停止します。 P24 |
| 短時間で運転が止まる | 衣類乾燥運転で運転していませんか。 | 室温が約10℃以下の場合、約2時間半で停止することがあります。室温が低いと洗濯物から水分が蒸発しにくくなり、湿度がかわらないためです。 P23 |
| 満水ランプが点灯 | タンクが正しく入っていますか。 | タンクをセットしなおしてください。 P10 |
| 満水ランプが点灯しているのに、運転が止まらない | 衣類乾燥運転で運転していませんか。 | タンク満水時は除湿を停止し、送風します。 P23 |
| 運転「切」にしたのに、運転が止まらない | 内部クリーン運転をセットしていませんか。 | 運転を終了したあと、自動的に内部クリーン運転をします。 P17 |
| タンク内に、液体または白い蒸発跡がある | 工場での除湿テストによる残り水、または水の蒸発跡です。異常ではありません。 | |
| ふたやタンク内に、こげたような黒い跡がある | 空気中のチリによる汚れです。 | お手入れしてください。 P26 |
| ルーバーが設定どおりに動かない | スイングスイッチを押しなおしてください。 P15 | |
| | 衣類乾燥運転・除湿(自動)運転で運転していませんか。 | 衣類乾燥運転・除湿(自動)運転ではルーバーを設定できません。除湿(手動)の「強」または「弱」で運転してください。 P14 |

| 現象(症状) | 原因の確認 | 処置(操作)方法 |
|---------------------------------|---|-----------------------------------|
| 運転音がうるさい・ひびく | 設置が悪く、本体が傾いたり、ガタガタしていませんか。 | 水平で丈夫な場所でご使用ください。 P6 |
| | 板の間や狭い部屋で運転すると、ひびくことがあります。マットなどを敷いてご使用ください。 | P9 |
| | フィルターが目詰まりしていませんか。 | お手入れしてください。 P27 |
| 急に運転音が大きくなる | 圧縮機が動き始めるとき(スイッチを入れて約3分後、または除湿(自動)の「標準」で運転中)に、音が大きくなります。 | |
| 「ブーン」という音が、したり止まったりする(圧縮機が動かない) | 圧縮機が動いている音です。自動的に湿度をコントロールする運転では、断続運転をするため音がしたり止まったりします。また、運転停止直後や電源プラグを差込んだ直後には、圧縮機は動きません(圧縮機の保護のためです)。運転スイッチを入れてから約3分以内に圧縮機が動いて除湿を始めます。 | |
| 「シュルシュル」「ゴゴゴ」という音がする | 冷媒が流れる音です。運転開始時・運転切替時・運転停止後しばらくは、冷媒の循環が安定するまで、冷媒の音がすることがあります。 | |
| 風切音の大きさが変化する | ルーバーの角度により、音の大きさが変化します。 | P15 |
| なかなか湿度が下がらない | お部屋が広すぎませんか。 | 除湿可能床面積(適用床面積)の範囲でお使いください。 P25 |
| 除湿機の現在湿度表示と、他の湿度計の表示がちがう | 同じ部屋でも場所によって湿度差があるためです。湿度表示はめやすとしてお使いください。 | P7 |
| | エアコンなどの空調機の風が湿度表示に影響することがあります。 | |
| 使い始めに吹出風が臭う | 再熱器・冷却器の温度が急に上昇するため、瞬間的に臭うことがあります。故障ではありません。 | |
| 内部クリーン運転中に吹出風が臭う | 放出された湿気が臭うことがあります。ニオイ成分が本体内部の水分に吸着するためです。故障ではありません。 | |
| 温風が出る | 除湿した空気は再熱器を通るため、吹出風は温風になります(冷房機能はありません)。故障ではありません。また、除湿機には冷房能力はありません。むしろ、運転中は熱を発生しますので、室温が2~4℃上がることがあります。 →除湿のしくみ | P25 |
| 電源プラグやコンセントが異常に発熱する | 使用を中止し、お買上げの販売店にご連絡ください。 | |

●エラー表示(湿度表示部)

| デジタル表示 | 原因の確認 | 処置(操作)方法 |
|----------------|---------------------------|--------------------------------------|
| A2、A6 | 電源プラグが確実にコンセントに差込まれていますか。 | 電源プラグをコンセントに入れ直してください。 P10 |
| A1、A7、E0~E8、P4 | 故障です。 | 電源プラグを抜き、お買上げの販売店にデジタル表示の内容をご連絡ください。 |

以上のことをお調べになって、それでも不具合があるときは使用を中止し、必ず電源プラグを抜いてから、お買上げの販売店にご連絡ください。

保管するとき

運転停止後、約1日おいて本体内部についた水が落ちきってから、下記の作業をしてください。

1 内部クリーン運転をする P17

本体内部のカビ予防のために、内部クリーン運転をおすすめします。

2 電源コードをまとめる

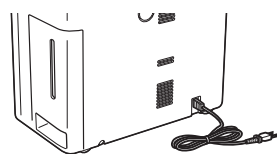

3 排水する P18

タンクの水を排水し、残った水滴をふき取る



4 フィルターを掃除する P27

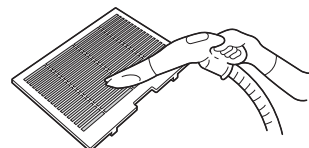

汚れを掃除機で吸い取る

5 収納する

- 本体を充分乾燥させてから、ほこりよけの布などをかぶせる
- 湿気が少なく直射日光の当たらない場所に、立てたまま保管する

廃棄するとき

分解せずに、地域のゴミ捨て区分にしたがって処分してください。



■冷媒に関するご注意

この家庭用除湿機にはCO₂(温暖化ガス)186kgに相当するフロン類が封入されています。地球温暖化防止のため修理・廃棄等に当たっては冷媒フロン類の適切な処理が必要です。お住まいの地域の方法に従い廃棄してください。フロン類に関するお問合せは「三菱電機 ご相談窓口」までお願いします。P31

■保証書(別添付)

- 保証書は、必ず「お買上げ日・販売店名」などの記入をお確かめのうえ、販売店からお受け取りください。内容をよくお読みのもと、大切に保存してください。

保証期間

お買上げ日から1年間です
ただし冷媒回路については3年間です。
冷媒回路とは圧縮機、キャピラリーチューブ、冷却器、再熱器、パイプ(銅管)を示します。

■補修用性能部品の保有期間

- 当社は、この除湿機の補修用性能部品の製造打ち切り後8年保有しています。
- 補修用性能部品とは、その製品の機能を維持するために必要な部品です。

■ご不明な点や修理に関するご相談は

- お買上げの販売店か下記の「三菱電機 ご相談窓口・修理窓口」にご相談ください。

■修理を依頼されるときは

- 「故障かな?と思ったら」(28~29ページ)にしたがってお調べください。
- なお、不具合があるときは、電源スイッチを切り、必ず電源プラグを抜いてから、お買上げの販売店にご連絡ください。

●保証期間中は

修理に際しましては、保証書をご提示ください。保証書の規定にしたがって、販売店が修理させていただきます。

●保証期間が過ぎているときは

修理すれば使用できる場合には、ご希望により有料で修理させていただきます。点検・診断のみでも有料となることがあります。

●修理料金は

技術料+部品代(+出張料)などで構成されています。
● 技術料…故障した製品を正常に修復するための料金です。
● 部品代…修理に使用した部品代金です。
● 出張料…製品のある場所へ技術員を派遣する料金です。

●修理部品は

部品共用化のため、色等を変更する場合があります。

●ご連絡いただきたい内容

1. 品名 三菱 衣類乾燥 除湿機
2. 形名 MJ-100KX
3. お買上げ日 年 月 日
4. 故障の状況 (できるだけ具体的に)
5. ご住所 (付近の目印なども)
6. お名前・電話番号・訪問希望日

■この製品は、日本国内用に設計されていますので、国外では使用できません。また、アフターサービスもできません。

ご相談窓口・修理窓口のご案内(家電品)

取扱い・修理のご相談は、まずお買上げの販売店へ

- お買上げの販売店にご依頼できない場合(転居や贈答品など)は、**各窓口**へお問い合わせください。

■お問合せ窓口におけるお客様の個人情報のお取り扱いについて

三菱電機株式会社は、お客様からご提供いただきました個人情報は、下記のとおり、お取り扱いします。

1. お問合せ(ご依頼)いただいた修理・保守・工事および製品のお取り扱いに関連してお客様よりご提供いただいた個人情報は、本目的ならびに製品品質・サービス品質の改善、製品情報のお知らせに利用します。
2. 上記利用目的のために、お問合せ(ご依頼)内容の記録を残すことがあります。
3. あらかじめお客様からご了解をいただいている場合および下記の場合を除き、当社以外の第三者に個人情報を提供・開示することはありません。
 - ① 上記利用目的のために、弊社グループ会社・協力会社などに業務委託する場合。
 - ② 法令等の定める規定に基づく場合。
4. 個人情報に関するご相談は、お問合せをいただきました窓口にご連絡ください。

ご相談窓口 家電品の購入相談・取扱い方法

受付時間365日24時間

●三菱電機お客さま相談センター

いつもサンキュー 365日
0120-139-365 (無料)
フリーコール
■ご相談対応 平日 9:00~19:00
土・日・祝・弊社休日 9:00~17:00
上記以外の時間は受付のみ可能です。
〒154-0001 東京都世田谷区池尻 3-10-3

携帯電話・PHSの場合

TEL 0570-077-365 (有料)

FAX 0570-088-365 (有料)

フリーコール・ナビダイヤルをご利用いただけない場合は
TEL 03-3414-9655 FAX 03-3413-4049

修理窓口 家電品の修理の問合せ・修理の依頼

受付時間365日24時間

●三菱電機修理受付センター

フリーダイヤル
0120-56-8634 (無料)
インターネット
www.melsc.co.jp
携帯電話サイト
空メールの送り先: **fc8634@melsc.jp**
またはバーコードからアクセス。URLをメール返信します。

携帯電話・PHSの場合

TEL 0570-01-8634 (有料)

FAX 0570-03-8634 (有料)

- 所在地、電話番号などについては変更になることがありますので、あらかじめご了承ください。
- 電話番号をお確かめのうえ、お間違えのないようにおかけください。

K14A

干しかたのポイント

—ポイント1—

小さなお部屋を閉め切って

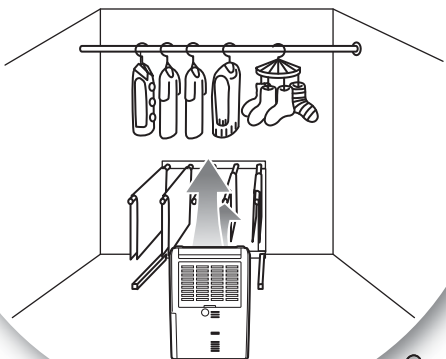

—ポイント2—

厚手の洗濯物は手前中央に

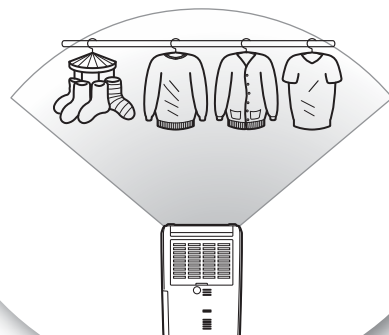

—ポイント3—

間隔は狭すぎず、あけすぎず

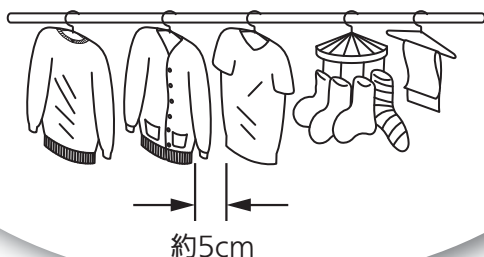

詳しく知りたい
ときは P22~23



愛情点検

★長年ご使用の除湿機の点検を!

除湿機の補修用性能部品の保有期間は、製造打ち切り後8年です。



ご使用の際に
このようなことは
ありませんか

- 本体・電源コード・プラグが異常に熱い。
- 運転中異常な音や振動がする。
- コゲ臭い。
- プレーカーがひんばんに落ちる。
- その他の異常や故障がある。

ご使用
中止

故障や事故防止のため、スイッチを切り、コンセントから電源プラグをはずし、必ず販売店にご連絡ください。点検、修理についての詳しいことは販売店にご相談ください。

後日のために記録しておく便利です。

お買上げ店名

電話

お買上げ(据付)日

年

月

日

三菱電機株式会社

三菱電機ホーム機器株式会社

〒369-1295 埼玉県深谷市小前田1728-1