



三菱 衣類乾燥 除湿機 (家庭用) 取扱説明書

形名

エム ジェー

エルエックス

MJ-180LX

- ご使用前に、この「取扱説明書」をよくお読みになり、ご家族全員で正しく安全にお使いください。
- 「保証書」は「お買上げ日・販売店名」などの記入を確かめて、販売店からお受け取りください。
- 「取扱説明書」と「保証書」は、大切に保存してください。

この製品は、日本国内用に設計されていますので、国外では使用できません。また、アフターサービスもできません。

This appliance is designed for domestic use in Japan only and cannot be used in any other country. No servicing is available outside of Japan.

本產品只限日本國內使用，日本國外將無法使用也無法做售後服務。



製品登録のご案内

三菱電機のウェブサイトで「製品登録」いただくと、製品に関するお役立ち情報をメールやウェブサイトでご紹介します。

三菱電機製品登録

検索

使つまえ

使いかた

もっと知りたい

こんなとき

📖 使いかた いろいろ

衣類を乾かしたい

速く乾かしたい

標準 P12

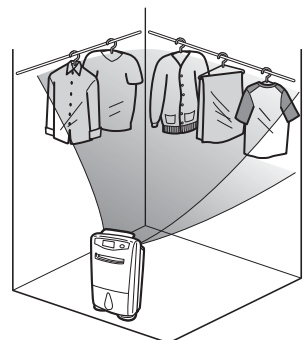

夜、音を気にせずに乾かしたい

夜干し P12



忙しい主婦の強い味方ね!



自動で除湿したい

運転切換

浴室のカビの発生を抑えたい

浴室カビガード P16

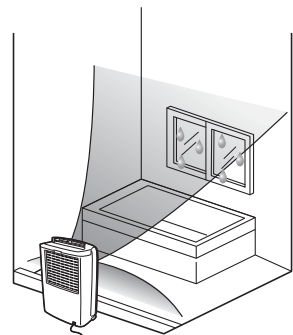

運転切換

自動で運転したい

自動除湿 P14



湿度設定

湿度を設定したい

湿度設定 P13



連続で除湿したい

運転切換

クローゼットや押し入れなど、パワフルに除湿したい

強 P14



送風音を抑えたい

弱 P14

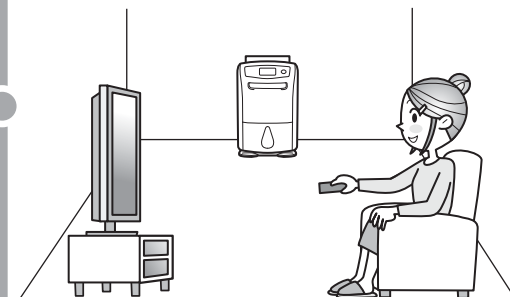

冬期に除湿したい

冬モード P15



もくじ

📖 使うまえ

- 使いかた いろいろ…………… 2
- 安全のために必ずお守りください… 4
- お願い…………… 6
- 知っておいていただきたいこと…… 7
- 各部のなまえとはたらき…………… 8
- 準備する…………… 11

👉 使いかた

- 衣類を乾かしたい…………… 12
- 湿度を設定して除湿したい…………… 13
- 連続で除湿したい…………… 14
- 冬場に除湿したい…………… 15
- 浴室のカビの発生を抑えたい…………… 16
- ルーバーの使いかた…………… 17
- タイマーを使いたい…………… 18
- 内部クリーン運転をしたい…………… 19
- 排水のしかた…………… 20
- 連続排水のしかた…………… 21

🔍 もっと知りたい

- 詳しく知りたい…………… 22

👤 こんなとき

- 仕様…………… 25
- お手入れ…………… 26
- 消耗部品の交換…………… 28
- 保管・廃棄のしかた…………… 28
- 故障かな?と思ったら…………… 29
- 保証とアフターサービス…………… 31
- 干しかたのポイント…………… 裏表紙

使うまえ

使いかた

もっと知りたい

こんなとき

安全のために必ずお守りください



■お使いになる人や他の人への危害、財産への損害を未然に防ぐため、必ずお守りいただくことを説明しています。
 ■誤った取扱いをした場合に生じる危険とその程度を、次の区分で説明しています。

 警告 誤った取扱いをしたときに、死亡や重傷に結びつく可能性があるもの。	 注意 誤った取扱いをしたときに、軽傷または家屋・家財などの損害に結びつくもの。	 禁止	 分解禁止	 指示を守る	本体表示  回転物注意
		 火気禁止	 水ぬれ禁止	 電源プラグを抜く	



警告

火災・感電を防ぐために!





-  ■電源コード・電源プラグを傷つけない
 ■差し込みのゆるいコンセントは使わない
 加工したり束ねたりしない、ねじらない、折らない、物をのせない、加熱しない、コードの根元を曲げたまま使用しない (ペットのかみつきにもご注意ください)
 - 電源コードをタコ足配線しない
 - 電源プラグの抜き差しにより、運転を停止しない
-
-  ■修理・分解・改造はしない
 修理はお買上げの販売店または「三菱電機 修理窓口」にご相談ください。 P31
-
-  ■電源は交流100Vで定格15A以上のコンセントを単独で使う
 ※延長コードも、定格15A以上のものを単独でお使いください。
 - 電源プラグのほこりを取除き、刃の根元まで確実に差し込む
 - 異常時・故障時には、ただちに使用を中止する
 - 本体・電源コード・プラグが異常に熱い
 - 運転中異常な音や振動がする
 - コゲ臭い
 - プレーカーがひんぱんに落ちる
 - その他の異常や故障がある
 すぐに電源プラグを抜いて、お買上げの販売店または「三菱電機 修理窓口」にご相談ください。 P31

警告

-  ■吹出口や吸込口に指や棒などを入れない
 ■スイングしているルーバーにさわらない
 内部でファンが高速回転しているため、けがの原因
-  ■体に吹出風を長時間あてない
 特に、自分で湿度調節できない方(乳幼児・おさま・お年寄り)が使用するときには注意する
 吹出風を体に長時間あてると、体調不良や脱水症状をおこす原因
-  ■発熱器具(ストーブやファンヒーター等)の近くに置かない
 樹脂部分が溶けて引火するおそれ

注意

-  ■電源プラグをぬれた手で抜き差ししない
 感電の原因
 ■吹出口や吸込口を、洗濯物・布・カーテンなどでふさがない
 風通しが悪くなり、発火・発熱の原因
 - 除湿機の上に花瓶などの水の入った容器を載せない
 内部に浸水して電気絶縁が劣化し、感電・漏電火災の原因
 - 直射日光や風雨の当たる場所で使用しない(屋内専用です)
 過熱や感電・漏電火災の原因
 - 押し入れの中・家具の隙間など、狭い場所で使用しない
 風通しが悪くなり、発火・発熱の原因
 - 吹出風が直接あたる所で燃焼器具を使わない
 燃焼器具の不完全燃焼の原因
 - 薬品を扱う場所で使用しない(病院、工場、実験室、美容院など)
 - 引火や本体への吸引による発火や発煙の原因
 - 空気中に溶けた薬品や溶剤により除湿機が劣化(ひび割れ)して水もれし、家財などをぬらす原因
-
-  ■油・可燃性ガスを使ったり、もれるおそれのある場所に設置しない
 引火や本体への吸引による発火や発煙の原因
 - 食品や美術品・学術資料などの保存や、業務用に使用しない
 保存品の品質低下の原因
 - 除湿機の上に乗らない、腰掛けない、寄りかからない、下吹出口に手をかけて引っぱらない
 キャスターがついているため本体が動き、転倒・落下して、けがの原因
 - フロートや、フロート部の発泡スチロールをはずさない P8
 タンクが満水になっても運転が止まらず、家財などをぬらしたり、感電・漏電の原因
 - ホースの周囲が氷点下になる場所で連続排水しない P21
 ホース内部の水が凍結し、除湿した水がもれて家財などをぬらす原因
 -  ■浴室など水のかかりやすい場所で使用しない、水洗いしない
 水がかかると漏電火災や感電の原因

使いまえ

注意

- 水平で丈夫な場所に設置する**
 使用中に除湿機が倒れると内部の水がもれて家財などをぬらしたり、漏電火災・感電の原因
- タンクにたまった水は捨てる**
 誤って飲んだり、他の用途に使用すると、病気や思わぬ事故の原因
- 移動するときは運転を停止し、タンクの水を捨てる**
 タンクの水がもれて家財などをぬらしたり、感電・漏電の原因
- タンクの水を捨ててから、ハンドルをしっかり持って移動する**
 転倒などにより、けがや床を傷つける原因
- 電源プラグを持ってまっすぐ引き抜く**
 ななめに引き抜いたり、コードを持って抜くと、プラグの刃や芯線が破損してショート・感電・発火の原因
- 連続排水する場合はホースのつまりや折れ曲がり・落差などに注意し、確実に排水できるように配管する**
 除湿した水がもれて家財などをぬらす原因
- 連続排水するときや、無人で長時間使用するとき、2週間に1回程度点検する**
 フィルターやホース内に異物や汚れがたまると過熱・水もれの原因
- 掃除をするときは運転を停止し、電源プラグを抜く**
 内部でファンが高速回転しているためけがの原因
- 長期間使用しないときは、電源プラグをコンセントから抜く**
 漏電火災・感電の原因

お願い

- 本体を倒さない
 倒すとタンクの水が本体内部に入り、故障の原因になります。万一、倒してしまった場合は、お買上げの販売店にご相談ください。
- 本体を横に寝かせて運ばない・保管しない
 故障の原因になります。

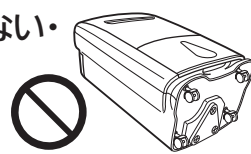

● 冬は、除湿量が少なくなります。

温度・湿度が下がると、除湿量は少なくなります。気温が低い冬期は、湿度が高くても右のグラフのように、梅雨時期に比べて除湿量が大幅に減ります。タンクに水がたまりにくくなりますが、故障ではありません。

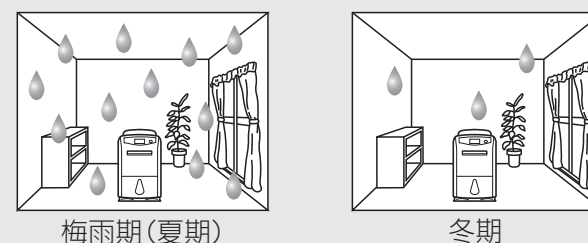

<湿度が60%のとき、「衣類乾燥(標準)」での値>

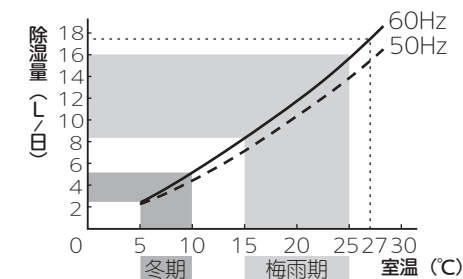

グラフの除湿量は、一定の室温・湿度にて測定した値であり、実際の使用条件とは異なります。

● 運転中は室温が2~4℃上がることがあります。

除湿機には冷房能力はありません。むしろ、運転中は熱を発生しますので、室温が2~4℃上がることがあります。除湿機からは暖かい風が出ますが、故障ではありません。(冬期など気温が低いときは、吹出す風の温度が体温よりも低い場合、暖かく感じないことがあります)

除湿のしくみ

コップに冷たい水を注ぐと、まわりの空気が冷やされて、コップの表面に水滴がつきます。除湿機はこの現象を利用し、湿気を取り除きます。

- ①部屋の空気を吸込み、冷却器で冷やして湿気を水滴に変えます。
- ②水滴はタンクに落ちます。
- ③除湿された空気は再熱器を通り、暖められてから吹出します。

この①②③の繰り返しで部屋の湿気を取除きます。

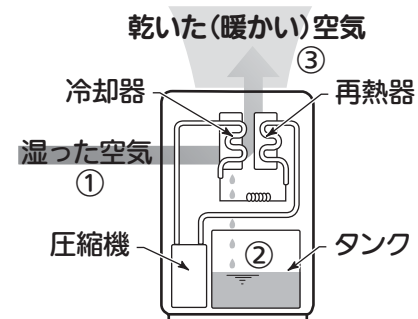

● 運転可能な室温は、1~40℃です。

ただし、室温が約35℃を超えると送風運転になったり、風量が増える場合があります。本体内部の温度が上がり、保護装置が働くためです。本体内部の温度を下げるために、ルーバーのスイングを停止し、ルーバーを垂直にしてお使いください。

- 1℃未満になると、除湿した水の凍結防止のため、送風運転になります。

● 部屋の湿度計と除湿機の湿度表示が異なることがあります。

同じ室内でも、場所によって温度・湿度に差があります。そのため、除湿機と湿度計の設置場所が違えば、湿度も異なります。また、空気の流れが良いところと悪いところでも、湿度が異なることがあります。湿度表示はめやすとしてお使いください。

<原因>

- 温度・湿度ムラがある
- 設置場所の違い
- 湿度計の精度の違い

● 室温が約15℃以下になると、「霜取運転」します。

室温が約15℃以下になると、すべての運転モードで「霜取運転」します。多いときで約40分に1回、「❄️」を表示して自動的に送風(除湿)を停止し、本体内部についた霜をとくタンクに落とします。10分程度で運転を再開しますので、しばらくお待ちください。

- ルーバー停止
- 送風(除湿)停止
- 運転音の変化

各部のなまえとはたらき

本体前面

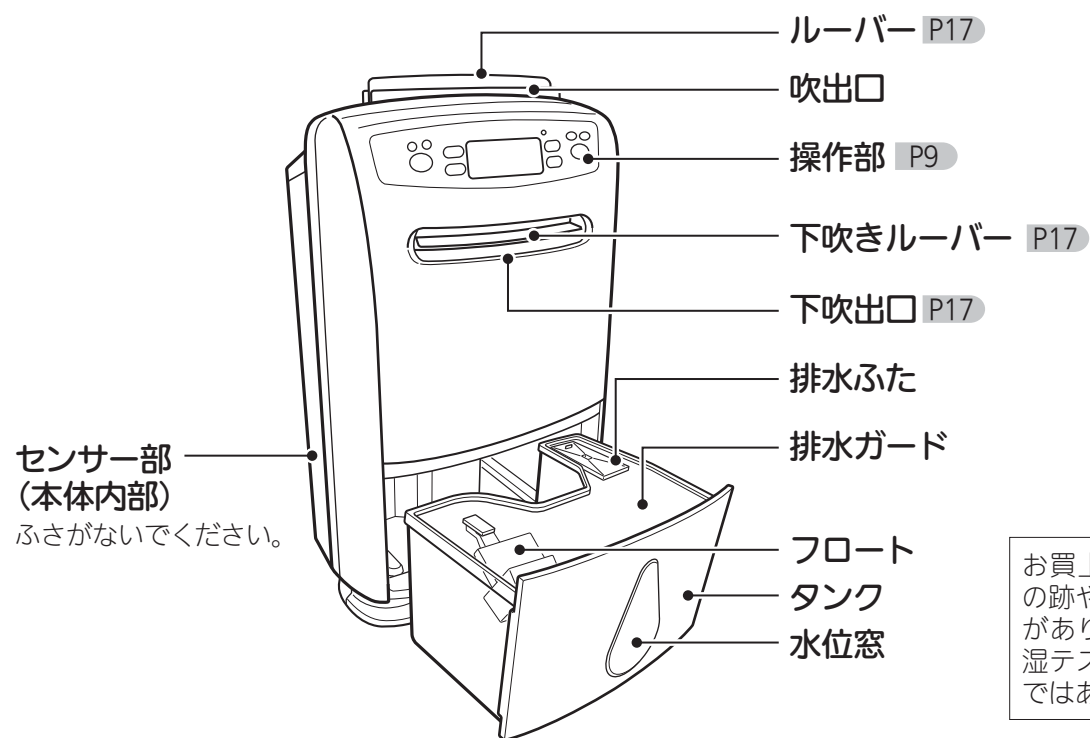

お買い上げ時、タンクに水滴の跡や水が残っている場合がありますが、工場での除湿テストによるもので異常ではありません。

本体背面

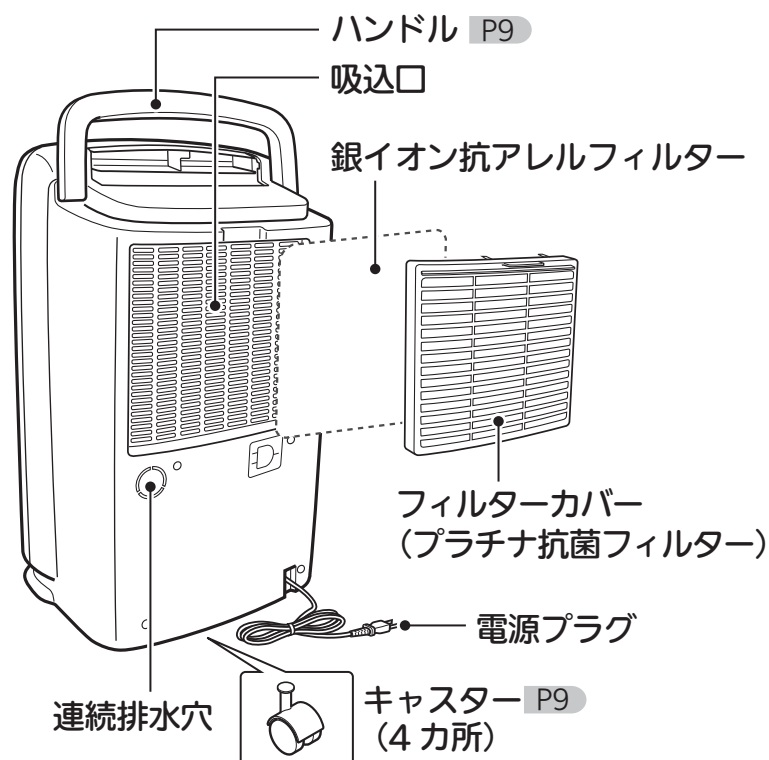

銀イオン抗アレルフィルター・プラチナ抗菌フィルターとは →「詳しく知りたい」 P23

付属品

- 銀イオン抗アレルフィルター (以下「フィルター」と略します) P11・27~28

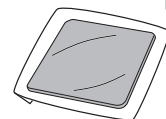

操作部

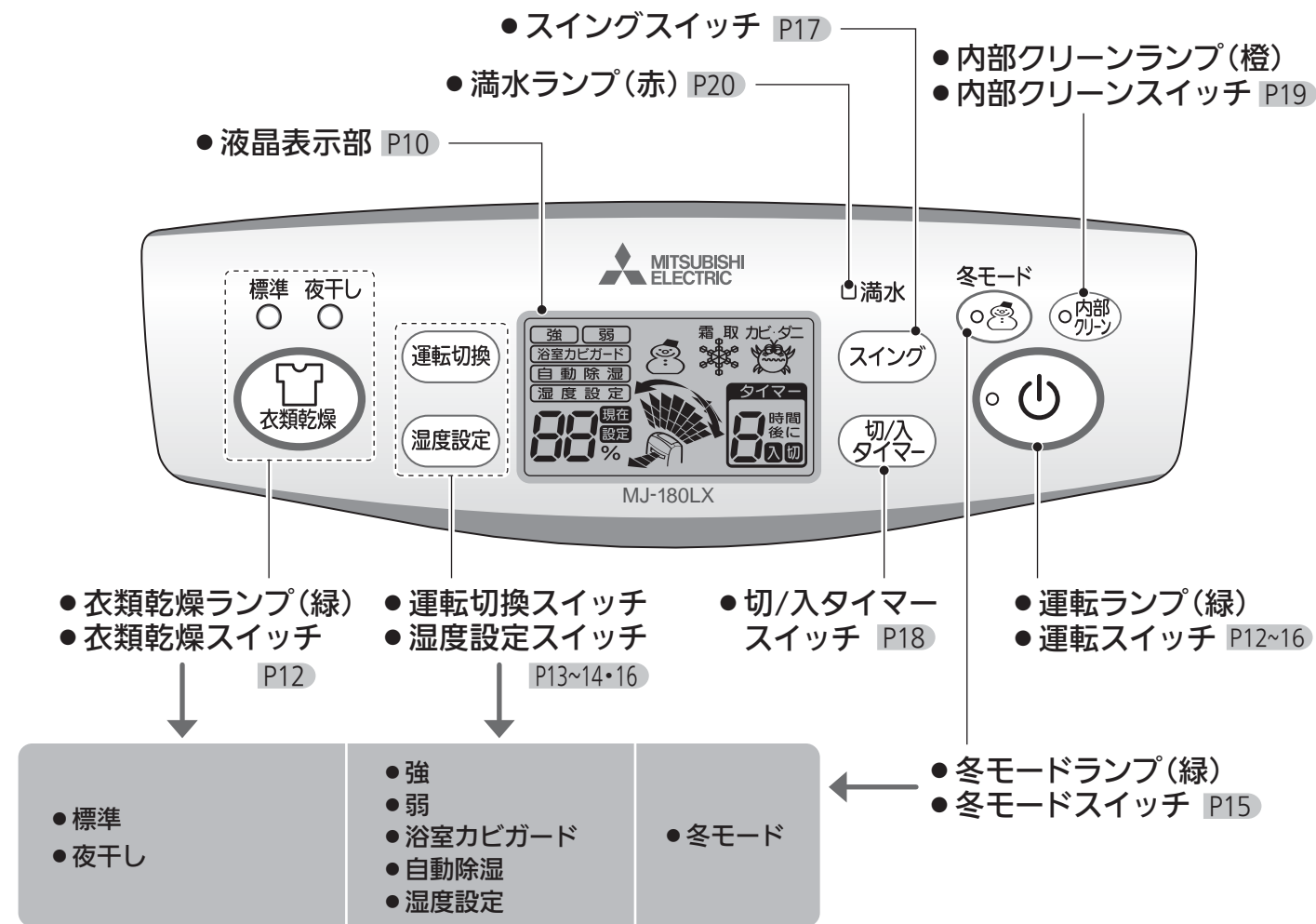

運転モードは上記の8つの中から1つ選べます。2つの運転モードを組合わせて使うことはできません。

設置するときは

除湿機のまわりにスペースをあけてください。

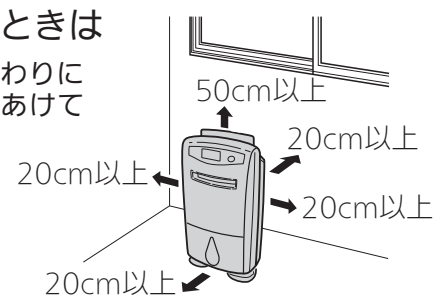

<運転音が響くときは>
薄手のマット等を敷いてお使いください。振動・騒音を抑えることができます。畳等のへこみ防止にもなります。

移動するときは

ハンドルをおこして移動する

- キャスターの向きにより動きにくくなる場合があります。
- タンクの水を排水してから動かしてください。

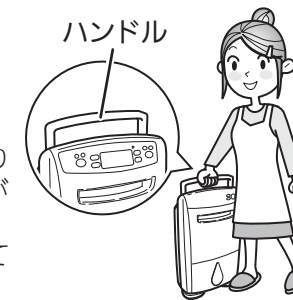

- ルーバーを持って移動しないでください。
- 電源コードをキャスターに巻き込まないように注意してください。また、電源コードを引きずらないでください。電源コードを傷める原因になります。

使いまえ

各部のなまえとはたらき(つづき)

液晶表示部

説明のため、液晶表示部はすべて表示してあります。

● 運転表示 P13~14・16

● 湿度表示
湿度のめやすを表示
現在・・・「現在」を表示中は、現在の湿度を表示
現在湿度は、30～80%まで表示します。
・湿度が30%以下のとき→30%を表示
・湿度が80%以上のとき→80%を表示
設定・・・「設定」を表示中は、設定湿度を表示
(湿度設定運転のみ)

● スイングモニター P17

● タイマー表示 P18

● お知らせ表示
除湿機や室内の状態を表示

<p>● 低温表示</p> <p>運転中に部屋の温度が約15℃以下になると、「❄」を表示してお知らせします。「❄」表示中は、冬モード運転をおすすめします。冬モード運転中は表示が消えます。P15</p>	<p>● 霜取運転表示</p> <p>「❄」表示中は、自動で送風(除湿)を停止し、内部についた霜をとかしてタンクに落としていきます。10分程度で運転を再開しますので、しばらくお待ちください。 霜取運転中は、送風(除湿)・ルーバーが停止し、運転音が変わります。 室温が約15℃以下になると、自動で動作します。(多いときで約40分に1回)</p>	<p>● カビ・ダニ注意報</p> <p>運転「切」のときに部屋の湿度が約75%以上になると、「カビ」が点滅してお知らせします。「カビ」が点滅したときは、除湿することをおすすめします。 カビダニ注意報を使用しないときは、電源プラグを抜いてください。</p>
--	---	--

準備する

フィルターを本体にセットする

お買上げ時は、フィルターが本体と同梱されていますので、本体にセットしてからご使用ください。

- 1 フィルターをポリエチレン袋から取出す
- 2 フィルターカバーをはずす

手前に引いてはずす

本体内部の金属フィンが多少折れまがっていても、性能上問題ありません。
- 3 フィルターをフィルターカバーにセットする

フィルターをフィルターカバーのツメの内側に入れる

裏表はありません。

ツメ(4カ所)
- 4 フィルターカバーを本体にセットする

下部のツメを本体に差込み、「カチッ」と音がするまで押し込む

必ず、フィルターを本体に取付けてください。取付けないと、細かいほこりが本体内部に入り、故障の原因になります。

タンクを確実に入れる

タンクを確認し、本体をおさえながら奥までしっかり押し込む

排水ふた 排水ガード 確実にはまっていることを確認する

タンク 割れたり、ヒビが入っていないことを確認する

タンクが正しく入っていないと、満水ランプが点灯して運転できません。

排水ふた・排水ガードを確実に取付けてください。はまっていないと、タンクが取出せないことがあります。

電源プラグをコンセントに差込む

● 現在湿度を表示
ルーバーが開いている場合は、自動で閉じます。

使いまえ

衣類を乾かしたい

洗濯物が乾く頃を推測して自動で停止します。「標準」「夜干し」から選べます。

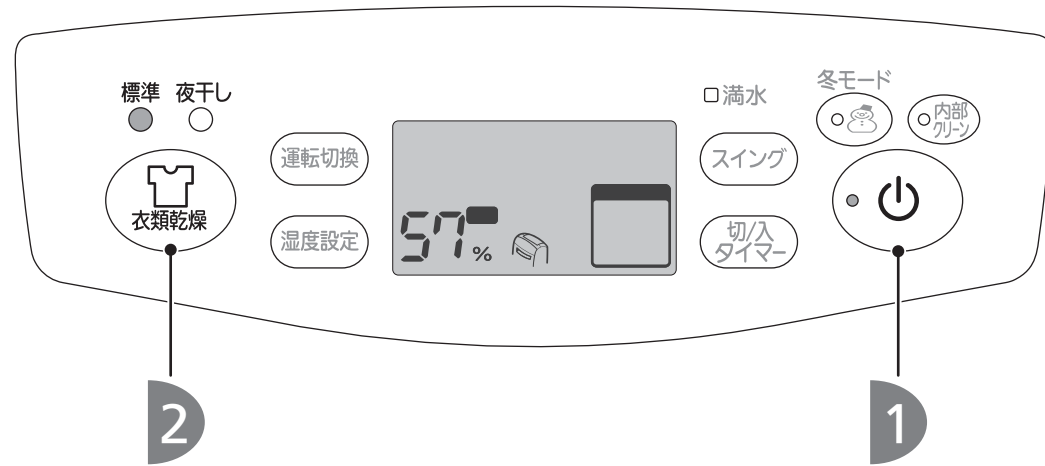

1 運転を始める

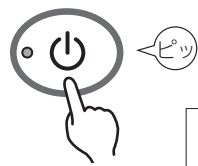

- 運転ランプ点灯
- 運転モードを表示
- ルーバーが開き、送風開始

2 運転モードを選ぶ



- 押すごとに運転モードが切替わる

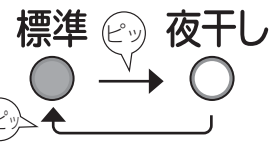

- 運転開始
- 「ピーピーピーピーピー」と鳴り、自動で運転停止（「夜干し」時は鳴りません）

■途中で運転を止めたいとき

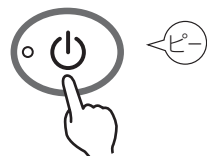

- 運転ランプが消灯
- 運転モードの表示が消える



運転スイッチを押してもすぐに動かない
→「詳しく知りたい」 P23

衣類乾燥運転とは
→「詳しく知りたい」 P23

干しかたのポイント

シングルルーバーを使い、吹出風を衣類全体に当てる。



→「詳しく知りたい」 P22

お知らせ

- この除湿機は、運転モードを記憶しています。電源プラグを抜いたり、運転「切」にしても、前回と同じ設定で運転を始めます。
- 切タイマー運転と併用すると、乾く前に停止することがあります。また、自動運転のため、切タイマーの設定時間より前に停止することがあります。P18
- 内部クリーン運転（自動）を設定している場合、運転停止後に内部クリーン運転をします。P19

湿度を設定して除湿したい

設定した湿度を保つよう、自動的に風量を切換えて断続運転します。

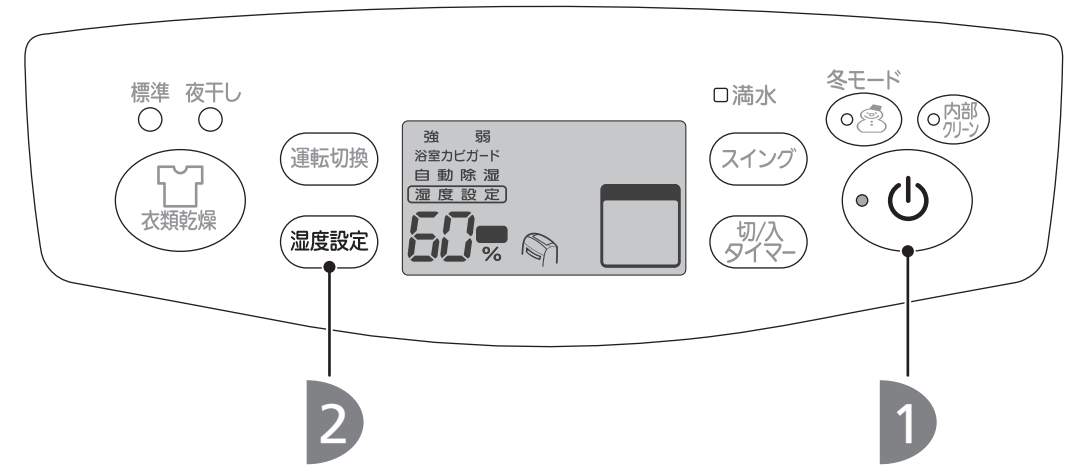

1 運転を始める

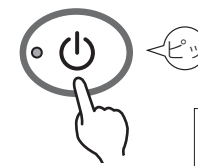

- 運転ランプ点灯
- 運転モードを表示
- ルーバーが開き、送風開始

2 湿度を設定する



- 「湿度設定」を枠で表示
- 「設定」と、現在の設定湿度を表示

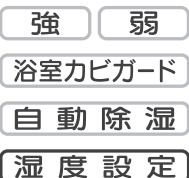

- 「設定」を表示中に「湿度設定」を押すと、押すごとに設定湿度が変わる



- 3秒後に、現在湿度の表示に切替わる

■運転を止めたいとき

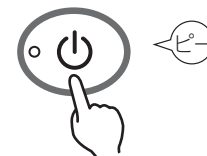

- 運転ランプが消灯
- 運転モードの表示が消える



運転スイッチを押してもすぐに動かない
→「詳しく知りたい」 P23

湿度設定運転とは
→「詳しく知りたい」 P23

<設定した湿度を確認する>



- 「設定」を表示し、現在の設定湿度を表示します。



約3秒間表示したあと、現在湿度に切替わります。

お知らせ

- 運転切換スイッチでも、「湿度設定」に切替えられます。
- この除湿機は、運転モードを記憶しています。電源プラグを抜いたり、運転「切」にしても、前回と同じ設定で運転を始めます。
- 内部クリーン運転（自動）を設定している場合、運転停止後に内部クリーン運転をします。P19

連続で除湿したい

「強」「弱」「自動除湿」から選べます。

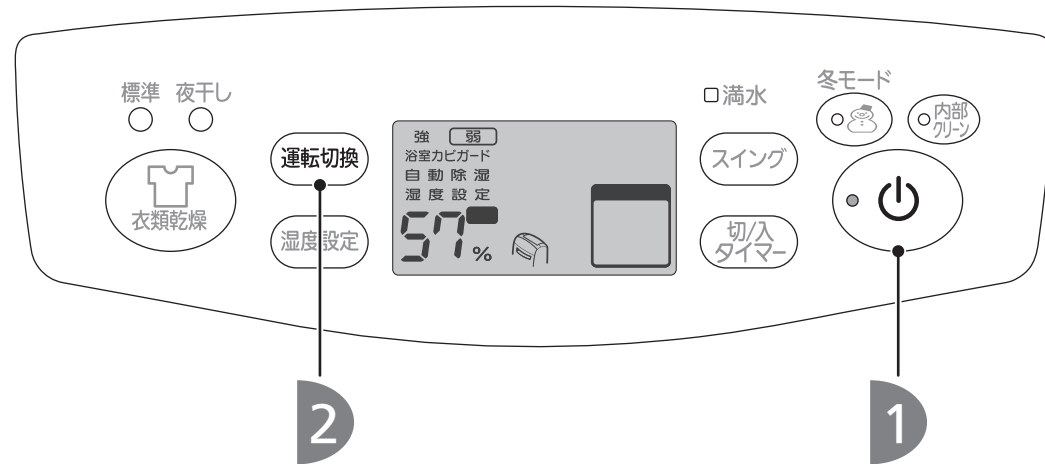

1 運転を始める

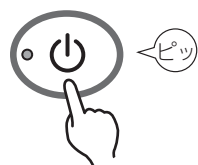

- 運転ランプ点灯
- 運転モードを表示
- ルーバーが開き、送風開始

2 運転モードを選ぶ



- 押すごとに運転モードが切換わる
- 選んだ運転を枠で表示

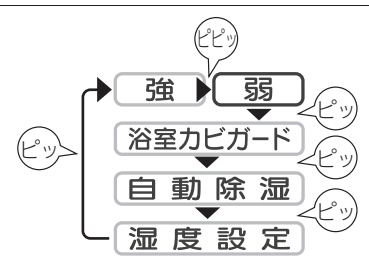

■ 運転を止めたいとき

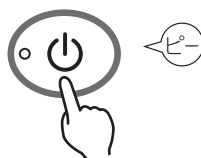

- 運転ランプが消灯
- 運転モードの表示が消える



運転スイッチを押してもすぐに動かない
→「詳しく知りたい」 P23

強運転とは
→「詳しく知りたい」 P24

弱運転とは
→「詳しく知りたい」 P24

自動除湿運転とは
→「詳しく知りたい」 P24

窓の結露防止や、押入れ・ゲタ箱の除湿には

シングルルーバーを使い、吹出風を除湿したいところに当てる。



<おすすめの運転モード>
「強」「冬モード」

お知らせ

- 「強」「弱」「自動除湿」では、湿度を設定することはできません。湿度を設定したいときは、「湿度設定」で運転してください。 P13
- この除湿機は、運転モードを記憶しています。電源プラグを抜いたり、運転「切」にしても、前回と同じ設定で運転を始めます。
- 内部クリーン運転(自動)を設定している場合、運転停止後に内部クリーン運転をします。 P19

冬場に除湿したい

冬季の除湿におすすめな運転です。室温が約15℃以下の場合にお使いください。

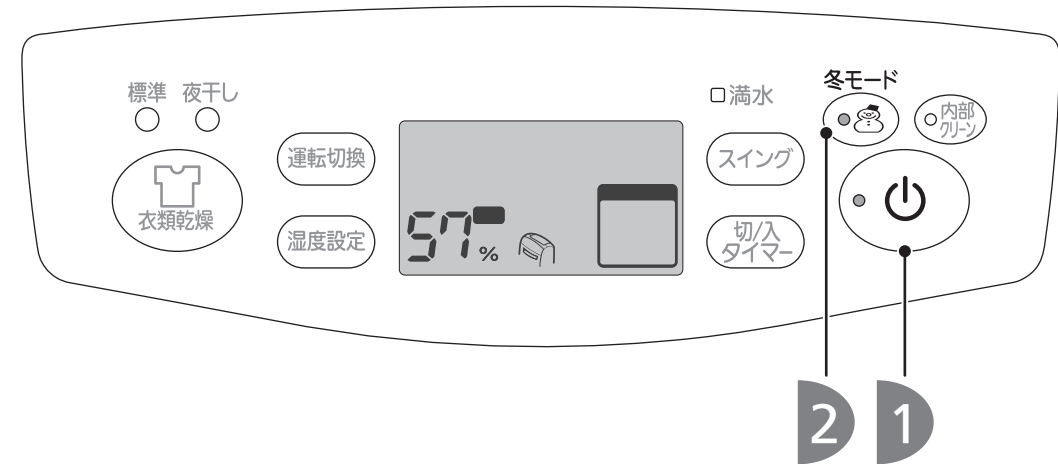

1 運転を始める

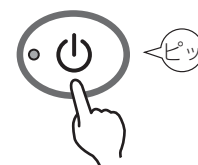

- 運転ランプ点灯
- 運転モードを表示
- ルーバーが開き、送風開始

2 冬モードを選ぶ

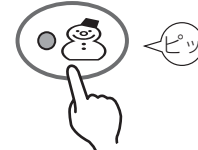

- 冬モードランプ点灯



運転スイッチを押してもすぐに動かない
→「詳しく知りたい」 P23

冬モード運転とは
→「詳しく知りたい」 P23

■ 運転を止めたいとき

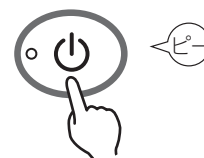

- 運転ランプが消灯
- 運転モードの表示が消える

お知らせ

- 「冬モード」では、湿度を設定することはできません。湿度を設定したいときは、「湿度設定」で運転してください。 P13
- この除湿機は、運転モードを記憶しています。電源プラグを抜いたり、運転「切」にしても、前回と同じ設定で運転を始めます。
- 内部クリーン運転(自動)を設定している場合、運転停止後に内部クリーン運転をします。 P19

浴室のカビの発生を抑えたい

入浴後など浴室に残った湿気や水滴を乾かして、カビの発生を抑制する運転です。お部屋のカビ対策にもお使いください。

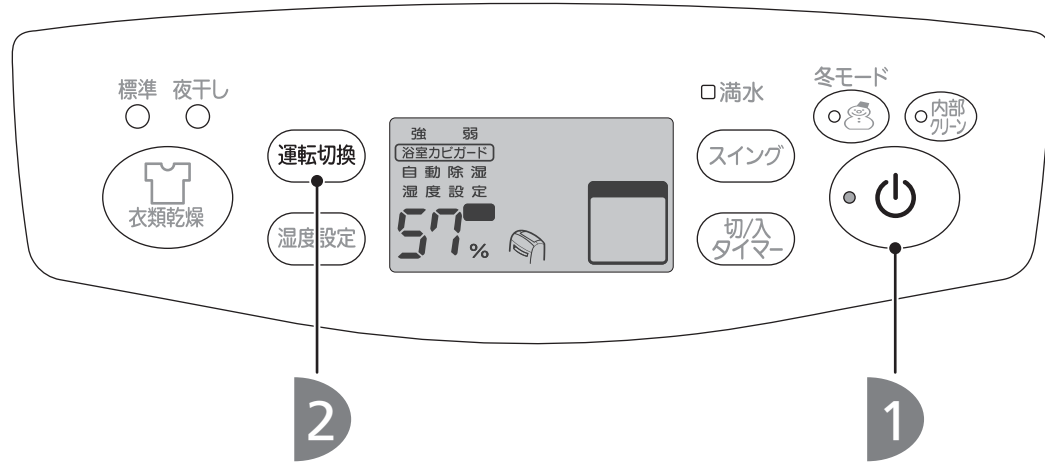

準備

脱衣室に除湿機を設置する

- お好みで下吹きルーバーの角度を調節してください。P17

1

運転を始める

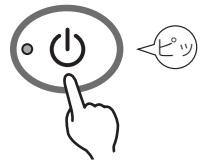

- 運転ランプ点灯
- 運転モードを表示
- ルーバーが開き、送風開始

2

「浴室カビガード」を選ぶ



- 押すごとに運転モードが切替わる
- 選んだ運転を枠で表示

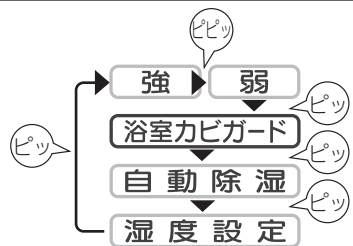

→ 運転開始
(「下吹出口」から送風)

- 約4~12時間後に「ピーピーピーピー」と鳴り、自動で運転停止
運転ランプ消灯・運転モードの表示が消える

途中で運転を止めたいとき

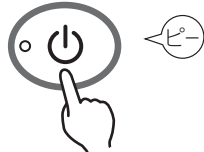

- 運転ランプが消灯
- 運転モードの表示が消える

設置のしかた

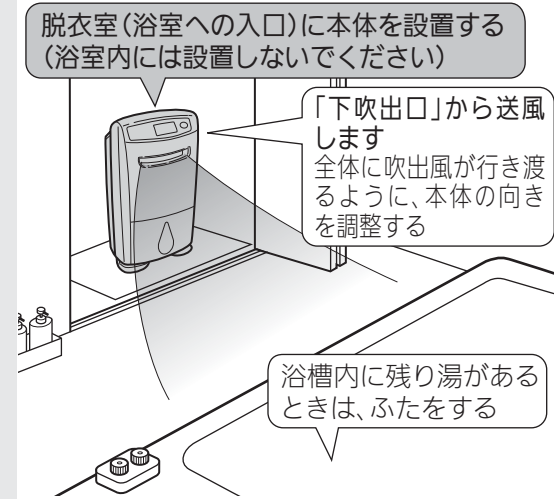

注意

- 浴室など水のかかりやすい場所で使用しない、水洗いしない
水がかかると漏電火災や感電の原因



運転スイッチを押してもすぐに動かない
→「詳しく知りたい」 P23

浴室カビガード運転とは
→「詳しく知りたい」 P24

お知らせ
切タイマー運転と併用すると、乾く前に停止することがあります。また、自動運転のため、切タイマーの設定時間より前に停止することがあります。P18

ルーバーの使いかた

ルーバーをスイングさせることができます。用途に合わせて、5つから選んでお使いください。

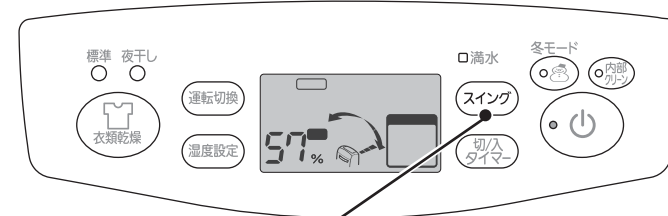

運転中に「スイング」を押して、スイング方向を選ぶ

スイングモニターは、ルーバーがスイングする範囲を表示します。(ルーバーの動きとモニターの動きは一致しません)

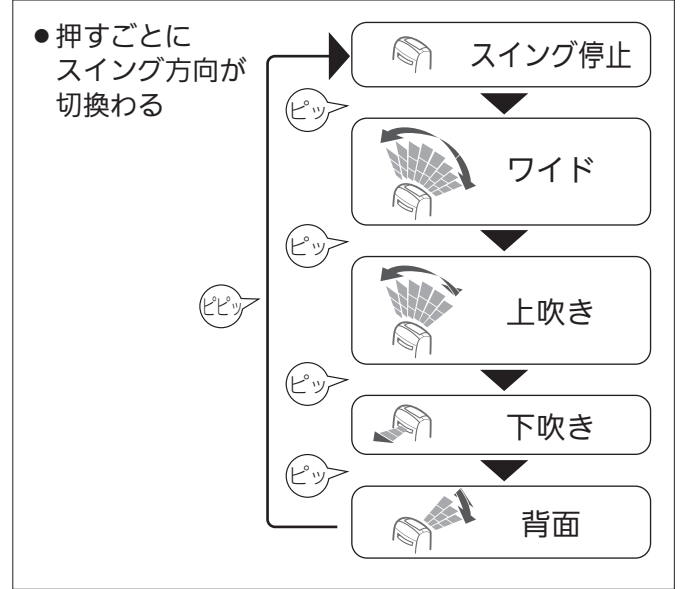

こんなときに	おすすめスイングモード	スイング説明
ルーバーをお好みの角度で止めたいときに	● スイング停止	ルーバーが停止し、スイングモニターが消灯します。ルーバーが停止してから手で角度を調節してください。
部屋全体を除湿するときに	● ワイドスイング	部屋のすみずみまで風を送るように、上向きから背面方向までスイングします。送風範囲は約135°です。(ルーバーの動作範囲は約120°)
衣類などの乾燥に	● 上吹きスイング	スイングスピードを自動で切換えて、洗濯物全体に風が当たるようにスイングします。送風範囲は約90°です。 一定の速度でスイングすると、上方向に比べて背面の衣類に風が当たる時間が短くなるため、図の30°の間はゆっくりスイングします。
畳やふとんの除湿に スニーカーの乾燥に	● 下吹き	下吹出口から送風します。スイングはしません。下吹きルーバーを手で動かして角度を調節してください。(3段階に調節可能) ルーバーが少し開いて吹出し方向を調節しますので、ルーバーを閉じ下吹きルーバーの端を持って動かしてください。
押入れなどを除湿するときに	● 背面スイング	本体背面側に風を送るようにスイングします。送風範囲は約60°です。ルーバーの角度により、下吹出口からも多少の風が出ます。

- お知らせ**
- この除湿機はスイングモードを記憶しています。電源プラグを抜いたり、運転「切」にしても前回と同じ設定で運転を始めます。
 - 吹出し方向によって、風を吹出す音の大きさが変化します。
 - 位置合わせのために、ルーバーが最長で8秒程度止まることがありますが、その後動き出します。
 - 吹出風は空気中のチリを巻込むため、吹出風が壁に直接あたると、壁にチリが付着して汚れることがあります。
 - スニーカーを乾かすときは、風が当たりやすいように床から少し高い位置にスニーカーを置いてください。

使いかた

タイマーを使いたい

タイマー運転をするときは、タンクの水を排水してから運転してください。タンクが満水になると運転を停止するため、除湿できません。

切タイマー運転

運転する時間を、1～9時間内で設定できます。運転「入」のときに設定してください。

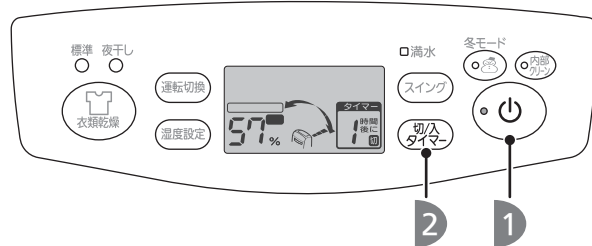

1 運転「入」にする P12

お好みの「運転モード」と「スイング方向」を設定してください。P12～17

2 切タイマーを押して、運転時間を選ぶ

- 1回押すと を表示
- 押すごとに「1～9時間」「表示なし(解除)」を順に表示
→切タイマー運転開始

- 1時間経過するごとに、残り運転時間表示が1時間ずつ減少
- 設定した時間が経過すると、運転を停止し、ルーバーが自動で閉じる

<途中で解除したいときは>

- 運転を終了したいときは
運転スイッチを押す(運転「切」)
- 切タイマーを解除し、続けて運転したいときは
残り時間の表示が消えるまで、切/入タイマースイッチをくり返し押す

お知らせ

- 「切タイマー」と「入タイマー」は、同時に設定できません。
- 内部クリーン運転中は、切タイマーを設定できません。

入タイマー運転

運転を始める時間を、1～9時間内で設定できます。運転「切」のときに設定してください。

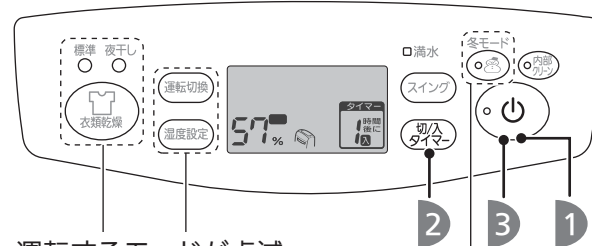

運転するモードが点滅

1 運転「切」にする P12

2 切タイマーを押して、運転開始時間を選ぶ

- 1回押すと、運転ランプと運転するモードが点滅し、 を表示
- 押すごとに「1～9時間」「表示なし(解除)」を順に表示

3 電源を押して、運転開始時間を確定する

- 運転ランプ・時間表示が点灯
→入タイマー予約完了
- 時間表示・運転表示の点滅とアラームで、運転スイッチの押し忘れをお知らせします。(アラーム→「ピッピッ…」と1分間鳴ります)

- 1時間経過するごとに、運転までの残り時間表示が1時間ずつ減少
- 設定した時間が経過すると、運転開始

<途中で解除したいときは>

運転スイッチを押す(運転「切」)

お知らせ

- 内部クリーン運転中に入タイマーを設定すると、内部クリーン運転が解除されます。
- 市販のタイマー式コンセントでは、入タイマー運転をすることはできません。

内部クリーン運転をしたい

本体内部の湿気を乾燥させることで、冷却器でのカビの発生を抑制します。運転後は、1日1回をめやすに内部クリーン運転(内部乾燥運転)することをおすすめします。

自動で運転する

運転終了後に毎回内部クリーン運転をします。

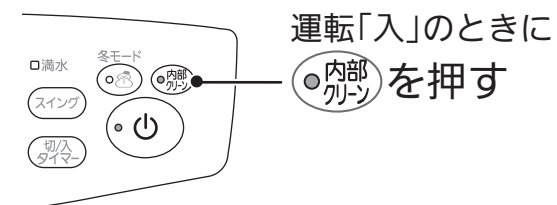

- 内部クリーン運転待機状態 (内部クリーンランプ点灯)
- 運転終了
- 内部クリーン運転開始 (内部クリーンランプ点滅・湿度表示消灯・ルーバーが垂直で停止)
- 内部クリーン運転終了 (内部クリーンランプ消灯・ルーバーが閉じる)

<自動運転を解除したいときは>

- 運転「入」のときに、内部クリーンスイッチを押す (内部クリーンランプ消灯)

お知らせ

- 電源プラグを抜差ししたあとは、自動運転は解除されます。
- すでに発生しているカビを取り除くことはできません。また、内部クリーン運転を途中で解除すると、効果が得られない場合があります。
- 内部クリーン運転中は、ルーバーを閉じないでください。騒音の原因になります。
- 本体内部にこもった湿気を放出するため、室内の湿度が上がることがあります。
- 室内の温度・湿度により、放出された湿気が白く見えることがあります。
- 満水ランプ点灯中、運転が停止しているときは、内部クリーン運転を設定することはできません。
- 満水で停止した場合は、運転「切」にしないと内部クリーン運転をしません。

手動で運転する

運転していないときに を押すと、内部クリーン運転をします。

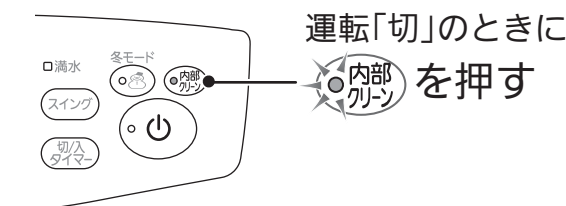

- 内部クリーン運転開始 (内部クリーンランプ点滅・湿度表示消灯・ルーバーが垂直で停止)
- 内部クリーン運転終了 (内部クリーンランプ消灯・ルーバーが閉じる)

<内部クリーン運転を途中で解除したいときは>

- 内部クリーンスイッチを押す (内部クリーンランプ消灯)

<内部クリーン運転の内容>

内部クリーン運転は、約1時間で終了します。ただし、室温が1℃未満のときは、圧縮機を保護するために運転時間が短くなります。

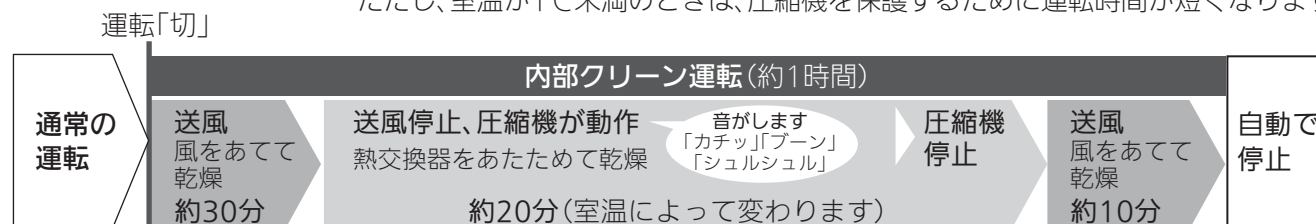

排水のしかた

タンクが満水になると、自動的に運転を停止し、ランプの点灯と音でお知らせします。タンクの水を捨ててください。

タンクが満水になると、「満水ランプ」が点灯します。

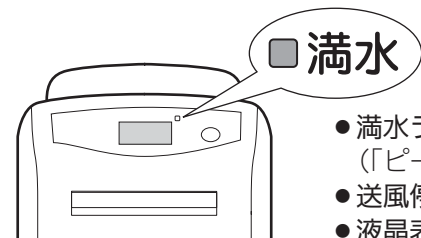

■満水

- 満水ランプ点灯（「ピーピーピー」と音がします）
- 送風停止（ルーバー停止）
- 液晶表示が消える

お知らせ

- 排水後、タンクを戻すと満水ランプが消灯し、運転を再開します。
 - 満水ランプ点灯中は、運転「切/入」以外の操作はできません。
 - 切タイマー運転中は、満水ランプの点灯のみでお知らせします。
- <「夜干し」で運転しているときは>
- タンクが満水になると除湿を停止し、送風のみをします。満水ランプは点灯しますが、音は鳴りません。また、タンクを取出しても送風を続けます。

1 タンクを取出す

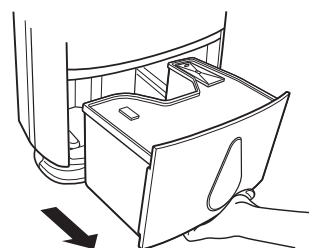

取っ手に手をかけ、静かに取出す

<タンクの持ちかた>

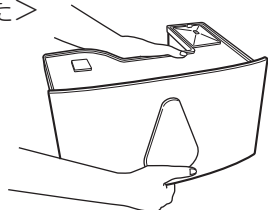

2 排水ふたをはずし、水を捨てる

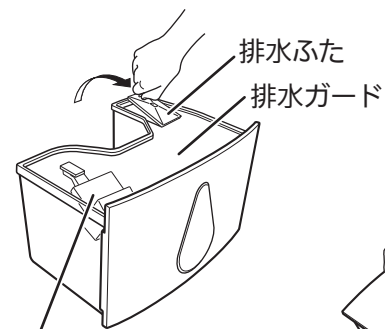

フロート取りはずさないでください

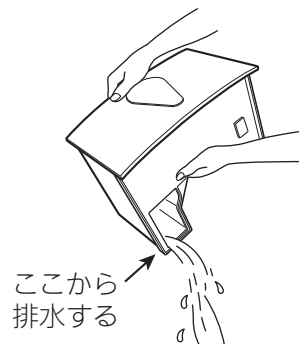

ここから排水する

3 排水ふたを取付ける

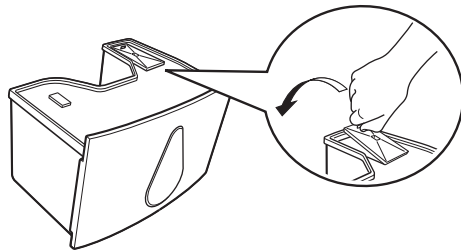

4 タンクを確認し、本体をおさえながら奥までしっかり押し込む

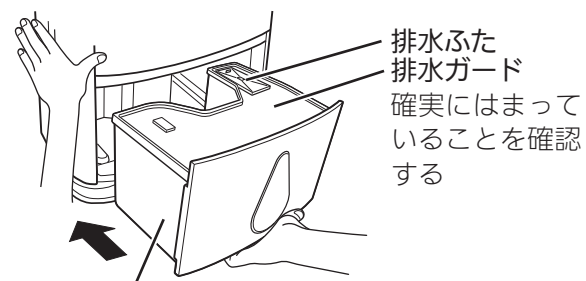

排水ふた排水ガード
確実にハマっていることを確認する

タンク割れたり、ヒビが入っていないことを確認する

- 「ピッ」と音がして、満水ランプ消灯

お知らせ

タンクが正しく入っていないと、満水ランプが点灯して運転できません。

お願い

- 排水ふた・排水ガードを確実に取付けてください。ハマっていないと、タンクが取出せないことがあります。
- タンクの中のフロートははずさないでください。はずすと満水を検知できなくなって水もれしたり、本体が正常に動作しなくなる原因になります。

連続排水のしかた

近くに排水できる場所があれば、市販のホース（内径15mm）を使って連続排水ができます。満水で停止することがないので排水の手間がなく、また、長時間運転できます。

準備するもの

- 市販のホース（内径15mm）
除湿機から排水場所までの長さを用意する
- ニッパーなど

注意



ホースの周囲が氷点下になる場所で連続排水しない
ホース内部の水が凍結し、除湿した水がもれて家財などをぬらす原因になります。



連続排水するときや、無人で長時間使用するとき、2週間に1回程度点検する
ホース内に異物や汚れがたまると、過熱・水もれの原因になります。

準備

運転スイッチを「切」にし、電源プラグを抜く

1 タンクを取出す

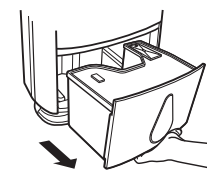

2 連続排水穴を開ける

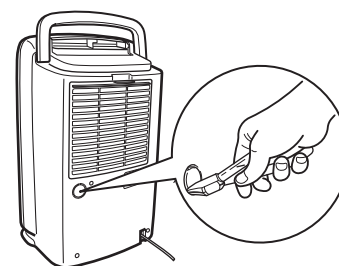

連続排水穴の位置

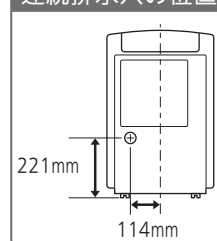

本体背面にある連続排水穴の固定リップ（3箇所）をニッパーなどでカットし、内部に落ちないように取除く（切断部だけがしないよう注意してください）

3 排水口のストッパーを指で押す

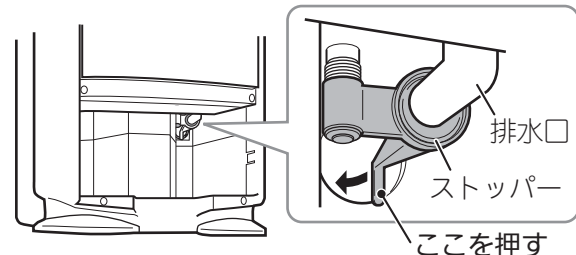

排水口
ストッパー
ここを押す

お知らせ

連続排水をやめる場合は、ホースをはずし、タンクを入れてお使いください。

お願い

- ホースのつまりや折れ曲がり、ひび割れ等の劣化がないことを確認してください。
- ホースを入れるときに差込みづらい場合は、水でぬらしてから入れてください。油や潤滑剤はぬらないでください。本体破損の原因になります。

4 本体背面の連続排水穴からホースを入れる

①ストッパーを押したまま、市販のホース（内径15mm）を連続排水穴に通す

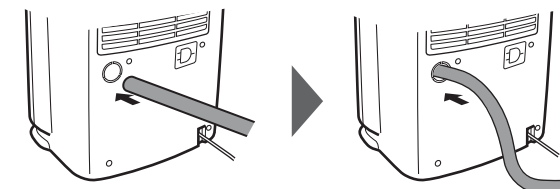

②ホースを本体の排水口にしっかり押し込む

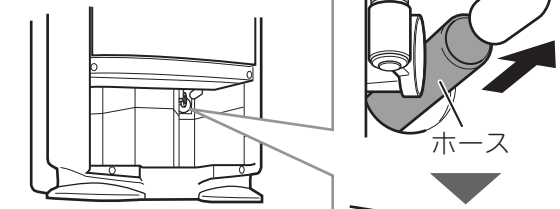

③水もれがないことを確認する

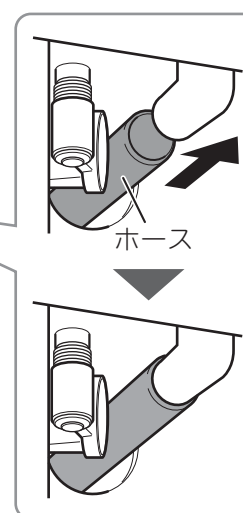

5 タンクを本体に取り付け、ホースの先を排水場所へ設置する

タンクを戻さないと「満水ランプ」が点灯し、運転できません。

排水ホースの設置例

正しい設置例



誤った設置例



- ホースが水につかっている
- ホースが排水口より高くなっている
- 排水できません。
- タンクに水がたまり、満水になると停止します。

使いかた

干しかたのポイント

干しかた

- 洗濯物のシワをしっかり伸ばす
- 風がよく通るように間隔をあけて干す
(間隔のめやす:約5cm)
- 乾きにくいものは、よく風が当たる位置に干す
洗濯物が重なっているところは、乾くまでに時間がかかります。

<次の場合、乾燥時間が長くなります>

- 洗濯物の量が多いとき
- 室温が低いとき **P7**
低温時(約10℃)は、常温時(約20℃)の2倍程度の乾燥時間がかかります。
- お部屋が広いとき **P23**

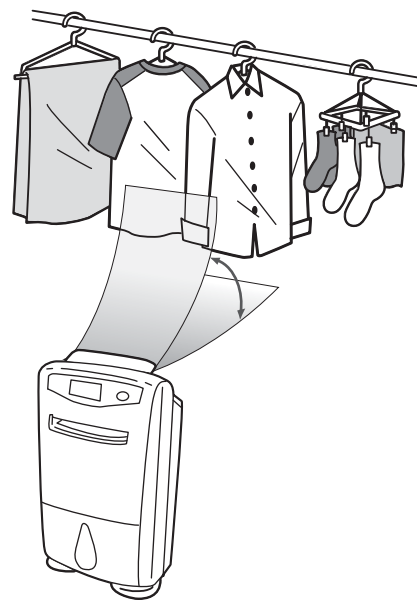

風の当てかた

- スイングルーバーを使って洗濯物全体に風を当てる **P17**
風が当たらないところは、乾くまでに時間がかかります。
- 洗濯物の量が多いときは
干す場所を途中で入れ替えて、風を当ててください。

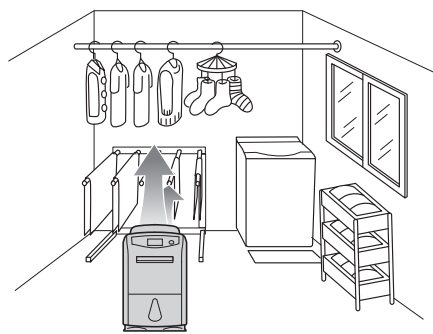

洗濯物を干す部屋について

- 小さい部屋に干し、閉め切って除湿する
効率よく除湿でき、速く乾きます。
- 冬期など室温が低いときは
「冬モード」で運転し、暖房機を併用して室温を約16℃以上にすると、乾きやすくなります。

こんな日は、除湿機を使った部屋干しがおすすめです。

●くもりや雨の日



湿度が高い日は、水分が蒸発しにくいいため、外に干しても乾くのにかかります。

●花粉や砂ボコリの多い日



洗濯物を室内に干せば、花粉などの汚れの付着を防ぐことができます。

●日中に洗濯物を取り込めない日



日が暮れて外の空気が冷えてくると、せっかく乾いた洗濯物も、湿気を吸ってひんやりしてしまいます。

銀イオン抗アレルギーフィルターとは

「銀イオン抗アレルギーフィルター」は、特殊消臭剤・銀イオン抗菌剤(抗アレルギー・除菌)を繊維に練り込んだフィルターです。タバコの煙や、煙に含まれる有害物質の一酸化炭素などは除去できません。

※<試験機関>信州大学 繊維学部<試験方法>抗原溶液に1時間浸漬させた試料2mgの抗原物質吸着量を測定。3回吸着量を測定後PBS溶液にて脱離率を測定。<試験結果>脱離率ダニ抗原2% スギ花粉抗原約0%。
<抗アレルギーの方法>フィルターに抗アレルギー成分を練り込み。実使用環境下での効果とは異なります。

プラチナ抗菌フィルターとは

「プラチナ抗菌フィルター」は、白金ナノコロイドを繊維に練り込んだフィルターです。タバコの煙や、煙に含まれる有害物質の一酸化炭素などは除去できません。

※試験容器内で、58mm角のフィルターで18時間後の試験結果。<試験機関>一般財団法人 ポーケン品質評価機構(旧名称 財団法人 日本紡績検査協会)<試験方法>JIS L1902(菌液吸収法)による。<試験結果>99%以上抑制。(18時間後)<抗菌の方法>ネットフィルターに抗菌成分を練り込み。実使用環境下での効果とは異なります。

運転スイッチを押してもすぐに動かない

運転停止直後や電源プラグを差込んだ直後には、圧縮機は動きません(圧縮機の保護のためです)。運転スイッチを入れてから約3分以内に圧縮機が動いて除湿を始めます。除湿を始めると運転音が大きくなります。

「衣類乾燥」運転とは

お部屋の湿度をみはりながら風量を制御し、洗濯物が乾く頃を推測し、自動で停止します。約1時間~最長で約12時間運転します。

使用のめやす	お部屋の広さ	洗濯物の量
	~10畳	約6kgまで

効率良く乾かすために、「使用のめやす」の範囲でお使いください。

●標準

洗濯物を速く乾かしたいときに。

●夜干し

運転時の送風音が気になるときに。

「標準」よりも乾燥に時間がかかります。

(タンク満水時は除湿を停止し、送風します)

●「標準」「夜干し」では、湿度を設定することはできません。「標準」「夜干し」で運転中に湿度設定スイッチを押すと、「湿度設定」運転に切り替わります。 **P13**

●室温が約5℃以下のときは水分が蒸発しにくく洗濯物が乾かないため、1時間程度で運転を停止することがあります。この場合は「冬モード」でお使いください。

お知らせ

「湿度設定」運転とは

設定した湿度を保つよう、自動で風量を切換えて断続運転をします。

- 現在湿度が設定湿度より低くなると、除湿運転を停止します(送風・ルーバーが停止)。設定湿度より高くなると運転を再開します。
- 運転「入」にしたあと約6分間は、部屋の湿度にかかわらず運転します。

お知らせ 部屋の扉の開閉が多いときや、部屋の広さ・状態によっては、湿度が下がりにくい場合があります。

「冬モード」運転とは

室温に応じて風量を切換え、連続運転します。

約15℃以下では風量が最大になります。

液晶表示部に「」を表示中は、「冬モード」運転をおすすめします。冬モード運転中は表示が消えます。

<冬期の除湿には「冬モード」をおすすめします>

気温の低い冬期は、空気に含まれる水分が少ないため、梅雨時期に比べて除湿量が大幅に減ります。気温が低くても雪・雨などにより湿度が高いときは、「冬モード」で運転すると「強」運転に比べて除湿量が増えます。

「強」運転とは

風量「強」で連続運転をします。
強力で除湿したいときに。

「弱」運転とは

風量「弱」で連続運転をします。
送風音を抑えて除湿したいときに。

「自動除湿」運転とは

ジメジメする不快感を低減するよう、自動的に風量を切替えて断続運転します。室温が高いときは、送風することで室温の上昇を抑えます。快適な湿度を保ちたいときに。

- 設定湿度になると、送風・ルーバーが停止する場合があります。

使用のめやす

お部屋の広さ	50Hz	60Hz
	～13畳	～15畳

- 効率良く運転するために、「使用のめやす」の範囲でお使いください。
- お部屋が広いと、設定湿度まで湿度が下がらない場合があります。

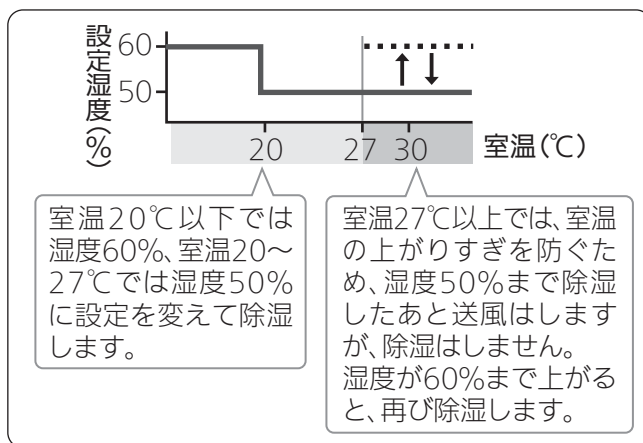

「浴室カビガード」運転とは

自動的に風量を切替えて運転します。湿度50%まで除湿したあと、約4時間運転して自動停止します。運転時間は温度・湿度によって変化しますが、モード選択後、最短で約4時間(室温20℃以下の場合は約6時間)、最長で約12時間運転します。

使用のめやす

除湿する場所	広さ	
浴室(浴室+脱衣室)	～4畳(浴室+脱衣室の広さ)	
部屋	50Hz ～13畳	60Hz ～15畳

より効果的に運転するために、上記の範囲でお使いください。

- 床面を乾燥するため、自動的に「下吹出口」から送風します。壁・天井などを乾燥したい場合は、スイング方向を変えることもできます。P17
- 風量を自動で切替える運転ですので、風量を設定することはできません。また、他の運転との併用や、湿度を設定することもできません。

お知らせ

- 運転中は部屋の窓や扉を閉め、換気をせずにお使いいただくと効果的です。
- 浴室が広いときや、浴室の床・壁の材質によっては、十分な効果が得られないことがあります。
- 水がたまりやすい場所には水滴が残ることがあります。
- 部屋の条件やカビの種類によっては、カビが発生する場合があります。
<例>浴室では容器の下など、室内では押入れの奥・家具の裏側などの空気の流れが悪い場所
- 浴槽の内側や容器の下など、風が当たらない場所を乾かすことはできません。
- ルーバーを「下吹き」以外で使うときは、下吹出口からの送風が弱くなります。
- すでに発生しているカビを除去することはできません。

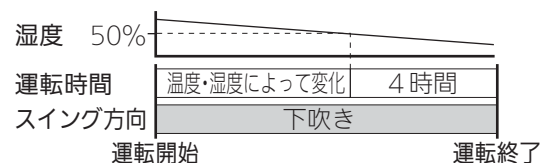

どうやってカビの発生を抑制するの？

カビは菌糸の状態を乾燥させると、新しい胞子(植物の種子に相当するもの)を作れなくなります。浴室カビガード運転は、このことを応用しています。(ただし、胞子は乾燥には強いです)

クロカビにて検証
環境生物学研究所 阿部恵子博士 試験データ

形名	MJ-180LX			
電源	交流100V 50/60Hz			
除湿能力※1	50Hz	60Hz		
	15.5L/日	18.0L/日		
消費電力※2	室温30℃	425W		
	室温27℃	390W		
除湿可能床面積のめやす	強※3	一戸建住宅(木造) 和室	～19畳(～32m ²)	～23畳(～38m ²)
		一戸建住宅(プレハブ) 洋室	～29畳(～49m ²)	～35畳(～57m ²)
		集合住宅(コンクリート・軽量コンクリート造り) 洋室	～39畳(～64m ²)	～45畳(～75m ²)
	自動除湿※4	一戸建住宅(木造) 和室	～13畳(～21m ²)	～15畳(～25m ²)
		一戸建住宅(プレハブ) 洋室	～19畳(～32m ²)	～23畳(～38m ²)
		集合住宅(コンクリート・軽量コンクリート造り) 洋室	～26畳(～43m ²)	～30畳(～50m ²)
排水タンク容量	約4.7Lで自動停止			
質量	14.9kg			
外形寸法(高さ×幅×奥行)	594mm×372mm×281mm			

※1 除湿能力は室温27℃、相対湿度60%を持続する室内で運転した数値です。

1日(24時間)あたりの除湿量を示します。

※2 室温30℃のときは電気用品安全法に基づく数値です。室温27℃のときはJIS C9617に基づく数値です。

※3 強運転時の除湿可能床面積のめやすは、一般社団法人 日本電機工業会(JEMA)規格(JEM 1411)に基づく数値です。

※4 自動除湿運転時の除湿可能床面積のめやすは、相対湿度を50%程度に保つ数値です。

● 待機時電力は約0.9Wです。



お手入れ

洗剤・熱交換器用洗浄剤・みがき粉・化学ぞうきん・ガソリン・ベンジン・シンナーなどは使用しないでください。タンクや本体を傷め、水もれの原因になります。

お手入れの前に運転スイッチを「切」にし、電源プラグを抜いてください。

汚れたとき

タンク・本体

柔らかい布でからぶきする

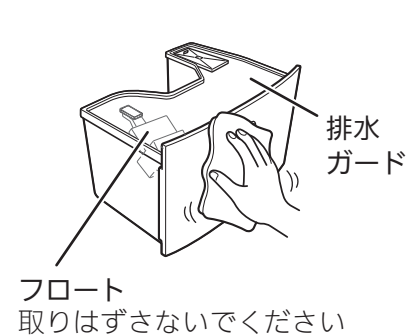

- 空気中のチリを吸い込むことにより、排水ふた・タンク内側が黒ずむことがあります。汚れが落ちないときは、水またはぬるま湯で洗い、乾いた布でふいてください。
- お手入れが不十分な場合、タンクにカビ等が発生することがあります。
- タンクをお手入れしたあとは、排水ガードを取付けてから本体にセットしてください。

2週間に1回

センサー部

汚れを掃除機で吸い取る

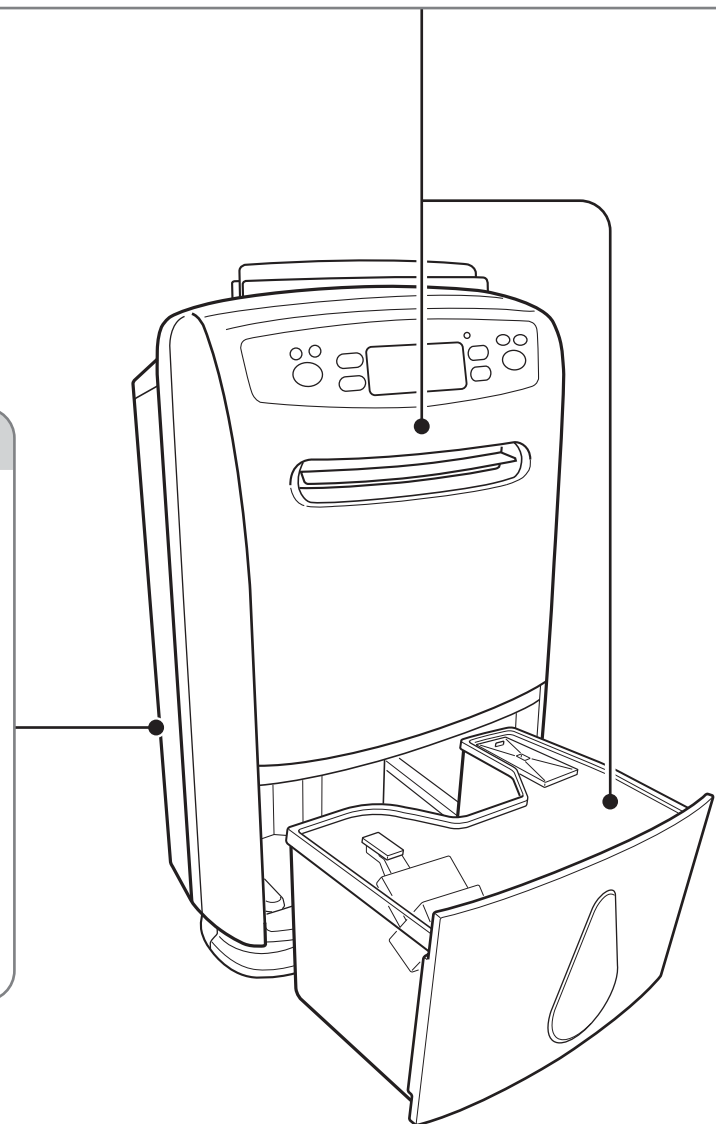
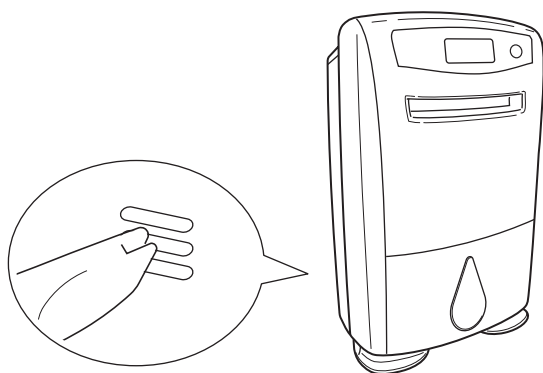

2週間に1回

フィルターカバー・フィルター

ほこり等でフィルターカバーが目詰まりすると、除湿の効率が悪くなります。2週間に1回程度、お手入れしてください。フィルターカバーは破損や破れがないかぎり、交換不要です。

お手入れをする前に運転スイッチを「切」にし、電源プラグを抜く

1 フィルターカバー・フィルターをはずす P11

2 汚れを掃除機で吸い取る

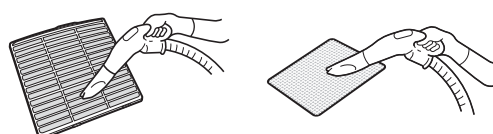

汚れがひどい場合は、水またはぬるま湯で洗い流し、よく乾燥させる

3 フィルター・フィルターカバーをセットする P11

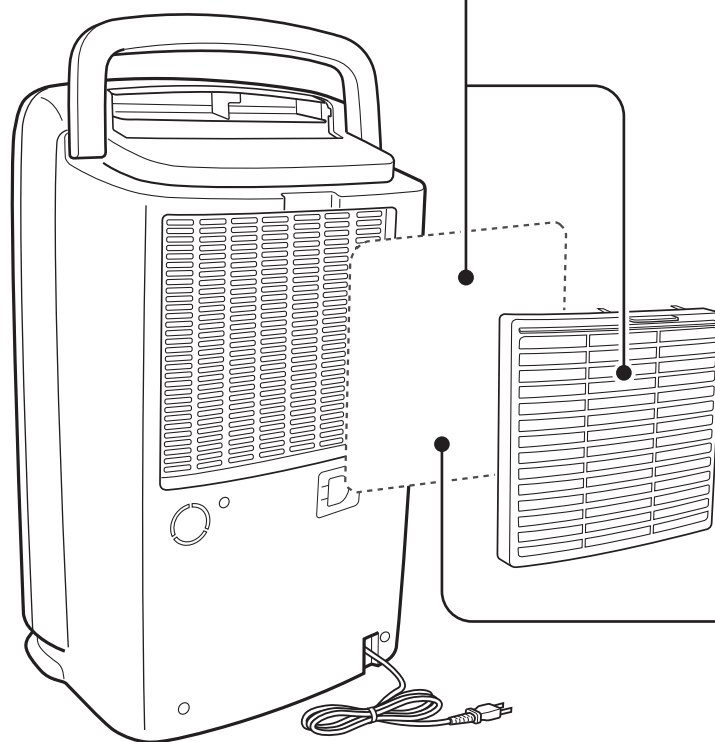

3カ月に1回

フィルター(つけおき洗い)

つけおき洗いをするので、フィルターについた細かいチリやニオイ成分を落とします。

お手入れをする前に運転スイッチを「切」にし、電源プラグを抜く

1 フィルターカバー・フィルターをはずす P11

2 フィルターをつけおき洗いする

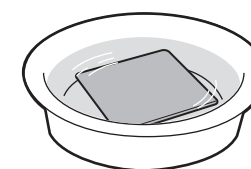

水またはぬるま湯で、30分程つけおき洗いをする

洗剤・熱湯を使わないでください。また、ブラシ等でこすったり、もみ洗いをしないでください。フィルター破損の原因になります。

- 表面に多少の黄ばみ・黒ずみが残っていても、効果に影響はありません。
- つけおき洗いの限度は8回程度です。8回つけおき洗いをしたら、新しいフィルターと交換してください。

3 フィルターを乾かす

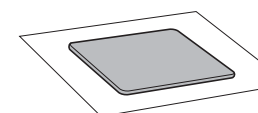

平らな場所で乾かす

洗濯バサミ等でつるさないでください。フィルター破損の原因になります。ぬれたままのフィルターは使わないでください。

4 フィルター・フィルターカバーをセットする P11

消耗部品の交換

フィルターは消耗品です。
交換時期がきたら、交換してください。

フィルターの交換

寿命のめやすは2年ですが、次の場合は交換してください。

- つけおき洗いを8回したとき
- フィルターが、たばこの煙などで茶色くなったり、ほこりで黒ずんだとき

フィルターの寿命は、使用環境・使用状況により異なります。

フィルターカバーをはずし、
フィルターを交換する

はずしかた・取付けかた P11

消耗部品

交換用 銀イオン抗アレルフィルター

- 形名 MJPR-827FT
- 形名コード 5C5 827

お近くの三菱電機ストアか取扱店でお求めください。

※当社は、この除湿機の消耗部品を製造打ち切り後10年保有しています。

保管・廃棄のしかた

保管のしかた

運転停止後、約1日おいて本体内部についた水が落ちきってから、下記の作業をしてください。

1 内部クリーン運転をする P19

本体内部のカビ予防のために、内部クリーン運転をおすすめします。

2 電源コードをまとめる

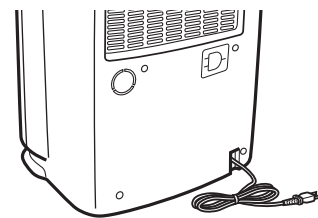

3 排水する P20

タンクの水を排水し、
残った水滴をふき取る

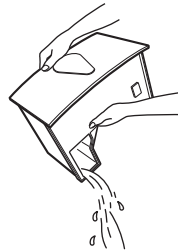

4 フィルターカバーを掃除する

汚れを掃除機で
吸い取る

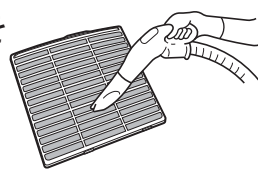

5 収納する

- 本体を充分乾燥させてから、ほこりよけの布などをかぶせる
- 湿気が少なく直射日光の当たらない場所に、立てたまま保管する

廃棄のしかた

分解せずに、地域のゴミ捨て区分にしたがって処分してください。



■冷媒に関するご注意

この家庭用除湿機には最大でCO₂ (温暖化ガス) 400kgに相当するフロン類が封入されています。地球温暖化防止のため修理・廃棄等に当たっては冷媒フロン類の適切な処理が必要です。お住まいの地域の方法に従い廃棄してください。フロン類に関するお問合せは「三菱電機 ご相談窓口」までお願いします。P31

故障かな?と思ったら

●下記の状態については、処置(操作)方法にしたがってください。

現象(症状)	原因の確認	処置(操作)方法
タンクに水がたまらない(除湿量が少ない)	温度・湿度が低くなっていませんか。	室内の温度・湿度が低いときは、除湿能力が低下します(冬期など室温が低いときは、湿度が高くてもタンクに水がたまりにくくなります)。故障ではありません。 P7
運転音がうるさい・ひびく	設置が悪く、本体が傾いたり、ガタガタしていませんか。	水平で丈夫な場所でご使用ください。 P6
	板の間や狭い部屋で運転すると、ひびくことがあります。マットなどを敷いてご使用ください。	P9
	フィルターが目詰まりしていませんか。	お手入れしてください。 P27
急に運転音が大きくなる	圧縮機が動き始めるとき(スイッチを入れて約3分後、または自動除湿・湿度設定で運転中)に、音が大きくなります。	
「ブーン」という音が、したり止まったりする	圧縮機が動いている音です。自動で湿度をコントロールする運転や、内部クリーン運転では、断続運転をするため音がしたり止まったりします。また、運転スイッチを押してから約3分間は、圧縮機は動きません(圧縮機の保護のためです)。	
「シュルシュル」「ゴーゴー」という音がする	冷媒が流れる音です。運転開始時・運転切換時・運転停止後しばらくは、冷媒の循環が安定するまで、冷媒の音がすることがあります。	
風切音の大きさが変化する	ルーバーの角度により、音の大きさが変化します。	P17
運転が止まる	「自動除湿」「湿度設定」で運転していませんか。	お部屋の温度・湿度・設定湿度によって、除湿・送風・停止を自動で切換えています。 P23~24
	「浴室カビガード」で運転していませんか。	湿度が下がると自動で停止します。最短では4時間で停止します。 P24
短時間で運転が止まる	衣類乾燥運転「標準」「夜干し」で運転していませんか。	室温が約5℃以下の場合、約1時間で停止することがあります。室温が低いと洗濯物から水分が蒸発しにくくなり、湿度がかからないためです。 P23
霜取表示している	霜取運転中ではありませんか。	室温が15℃以下になると霜取運転をします。霜取運転中は除湿・送風を停止します。 P7
満水点灯している	タンクが正しく入っていますか。	タンクをセットし直してください。 P11
満水ランプが点灯しているのに、運転が止まらない	衣類乾燥運転「夜干し」で運転していませんか。	タンク満水時は除湿を停止し、送風します。 P23
運転「切」にしたのに、運転が止まらない	内部クリーン運転を設定していませんか。	運転を終了したあと、自動で内部クリーン運転をします。 P19



故障かな?と思ったら(つづき)

現象(症状)	原因の確認	処置(操作)方法
なかなか湿度が下がらない	お部屋が広すぎませんか。	除湿可能床面積(適用床面積)の範囲でお使いください。 P25
	窓や出入口の開閉が多くありませんか。	なるべく部屋を閉め切った状態でご使用ください。
除湿機の現在湿度表示と、他の湿度計の表示がちがう	同じ部屋でも場所によって湿度差があるためです。湿度表示はめやすとしてお使いください。	P7
	エアコンなどの空調機の風が湿度表示に影響することがあります。	
タンク内に、液体または白い蒸発跡がある	工場での除湿テストによる残り水、または水の蒸発跡です。異常ではありません。	
排水ふたやタンク内に、こげたような黒い跡がある	空気中のチリによる汚れです。	お手入れしてください。 P26
ルーバーが設定どおりに動かない	スイングスイッチを押し直してください。	P17
使い始めに吹出風が臭う	再熱器・冷却器の温度が急に上昇するため、瞬間的に臭うことがあります。故障ではありません。	
内部クリーン運転中に吹出風が臭う	放出された湿気が臭うことがあります。ニオイ成分が本体内部の水分に吸着するためです。故障ではありません。	
温風が出る	除湿した空気は再熱器を通るため、吹出風は温風になります(冷房機能はありません)。故障ではありません。	P7
電源プラグやコンセントが異常に発熱する	使用を中止し、お買上げの販売店にご連絡ください。	

●エラー表示(湿度表示部)

デジタル表示	原因の確認	処置(操作)方法
A2, A3	電源プラグが確実にコンセントに差込まれていますか。	電源プラグをコンセントに入れ直してください。 P11
A1, A6, E0~E8, P4	故障です。	電源プラグを抜き、お買上げの販売店にデジタル表示の内容をご連絡ください。

以上のことをお調べになって、それでも不具合があるときは使用を中止し、必ず電源プラグを抜いてください。故障の状況と表示部の英数字を、お買上げの販売店にご連絡ください。

当社ホームページ「よくある質問FAQ」もご活用ください。 <http://faq01.mitsubishielectric.co.jp/>



保証とアフターサービス

■保証書(別添)

- 保証書は、必ず「お買上げ日・販売店名」などの記入をお確かめのうえ、販売店からお受け取りください。保証書は内容をよくお読みのもと、大切に保存してください。

保証期間

お買上げ日から1年です。
ただし、冷媒回路は3年です。
冷媒回路とは圧縮機、キャピラリーチューブ、冷却器、再熱器、ドライヤー・パイプ(銅管)を示します。
保証期間内でも有料になることがありますので、保証書をよくお読みください。

■補修用性能部品の保有期間

- 当社は、この除湿機の補修用性能部品の製造打切り後8年保有しています。
- 補修用性能部品とは、その製品の機能を維持するために必要な部品です。

■ご不明な点や修理に関するご相談は

- お買上げの販売店か下記の「三菱電機 ご相談窓口・修理窓口」にご相談ください。

■修理を依頼される場合は(出張修理)

- 「故障かな?と思ったら」(取扱説明書記載 29~30ページ)にしたがってお調べください。
- なお、不具合があるときは、電源スイッチを切り、必ず電源プラグを抜いてから、お買上げの販売店にご連絡ください。

●保証期間中は

保証書の規定にしたがって、販売店が修理させていただきます。修理に際しましては、保証書をご提示ください。

●保証期間が過ぎているときは

修理すれば使用できる場合には、ご希望により有料で修理させていただきます。点検・診断のみでも有料となる場合があります。

●修理料金は

技術料+部品代(+出張料)などで構成されています。
●技術料…製品の点検や故障した製品を正常に修復するための料金です。
●部品代…修理に使用した部品代金です。
●出張料…お客様のご要望により、製品のある場所へ技術員を派遣する費用(出張料)や有料駐車場の費用(駐車料)を別途いただく場合があります。

●修理部品は

部品共用化のため、色等を変更する場合があります。

●ご連絡いただきたい内容

- 品名 三菱 衣類乾燥 除湿機
- 形名 MJ-180LX
- お買上げ日 年 月 日
- 故障の状況 (できるだけ具体的に)
- ご住所 (付近の目印なども)
- お名前・電話番号・訪問希望日

■この製品は、日本国内用に設計されていますので、国外では使用できません。また、アフターサービスもできません。

ご相談窓口・修理窓口のご案内(家電品)

取扱い・修理のご相談は、まずお買上げの販売店へ

- お買上げの販売店にご依頼できない場合(転居や贈答品など)は、各窓口へお問い合わせください。

■お問合せ窓口におけるお客様の個人情報のお取り扱いについて

三菱電機株式会社は、お客様からご提供いただきました個人情報は、下記のとおり、お取り扱いします。
1.お問合わせ(ご依頼)いただいた修理・保守・工事および製品のお取り扱いに関連してお客様よりご提供いただいた個人情報は、本目的のみに製品品質・サービス品質の改善、製品情報のお知らせに利用します。
2.上記利用目的のために、お問合わせ(ご依頼)内容の記録を残すことがあります。
3.あらかじめお客様からご了解をいただいている場合および下記の場合を除き、当社以外の第三者に個人情報を提供・開示することはありません。
①上記利用目的のために、弊社グループ会社・協力会社などに業務委託する場合。
②法令等の定める規定に基づく場合。
4.個人情報に関するご相談は、お問合わせをいただきました窓口にご連絡ください。

ご相談窓口 家電品の購入相談・取扱い方法

受付時間365日24時間

●三菱電機お客さま相談センター

いつもサンキュー 365日
フリーコール 0120-139-365 (無料)
■ご相談対応 平日 9:00~19:00
土・日・祝・弊社休日 9:00~17:00
上記以外の時間は受付のみ可能です。
〒154-0001 東京都世田谷区池尻 3-10-3

携帯電話・PHSの場合
TEL 0570-077-365 (有料)
FAX 0570-088-365 (有料)
フリーコール・ナビダイヤルをご利用いただけない場合は
TEL 03-3414-9655 FAX 03-3413-4049

修理窓口 家電品の修理の問合せ・修理の依頼

受付時間365日24時間

●三菱電機修理受付センター

フリーダイヤル 0120-56-8634 (無料)
インターネット <http://www.melsc.co.jp>
携帯電話サイト 空メールの送り先: fc8634@melsc.jp
または2次元コードからアクセス。URLをメール返信します。

携帯電話・PHSの場合
TEL 0570-01-8634 (有料)
FAX 0570-03-8634 (有料)

- 所在地、電話番号などについては変更になることがありますので、あらかじめご了承ください。
- 電話番号をお確かめのうえ、お間違のないようにおかけください。



干しかたのポイント

—ポイント1—

小さなお部屋を閉め切って

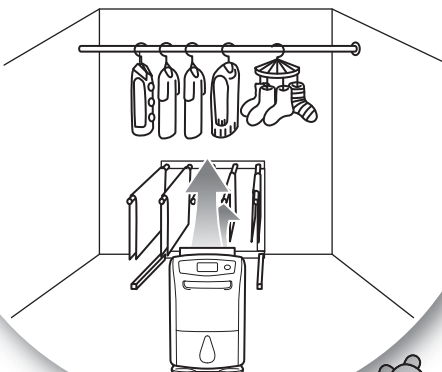

—ポイント2—

厚手の洗濯物は手前中央に

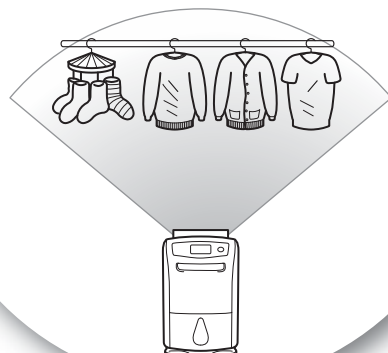

—ポイント3—

間隔は狭すぎず、あけすぎず

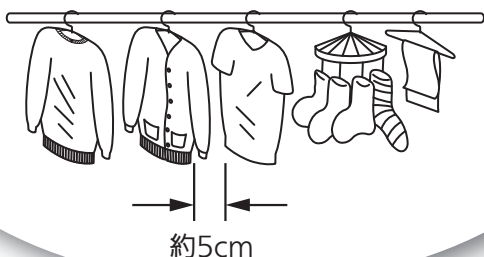

約5cm

詳しく知りたいときは P22



愛情点検

●長年ご使用の除湿機の点検を!

当社は、この除湿機の補修用性能部品を製造打ち切り後8年保有しています。



こんな症状はありませんか

- 本体・電源コード・プラグが異常に熱い。
- 運転中異常な音や振動がする。
- コゲ臭い。
- ブレーカーがひんぱんに落ちる。
- その他の異常や故障がある。

ご使用中止

事故防止のため、スイッチを切り、電源プラグを抜いてから、販売店に点検・修理をご相談ください。

後日のために記録しておく便利です。

お買上げ販売店名

電話

お買上げ(据付)日

年 月 日

三菱電機株式会社
三菱電機ホーム機器株式会社

〒369-1295 埼玉県深谷市小前田1728-1