



三菱 衣類乾燥 除湿機 (家庭用)

取扱説明書

形名

エム ジェー エム

エヌ エックス

MJ-M120NX

- ご使用前に、この「取扱説明書」をよくお読みになり、ご家族全員で正しく安全にお使いください。
- 「保証書」は「お買上げ日・販売店名」などの記入を確かめて、販売店からお受け取りください。
- 「取扱説明書」と「保証書」は、大切に保存してください。

この製品は、日本国内用に設計されていますので、国外では使用できません。また、アフターサービスもできません。

This appliance is designed for domestic use in Japan only and cannot be used in any other country. No servicing is available outside of Japan.

本製品只限日本國內使用，日本國外將無法使用也無法做售後服務。

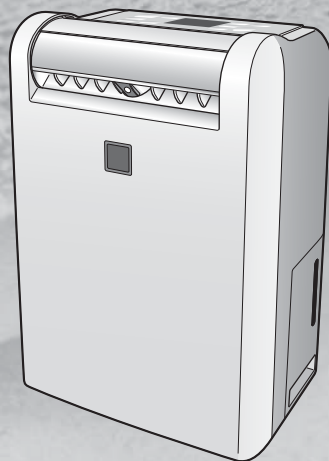

製品登録のご案内

三菱電機のウェブサイトで「製品登録」いただくと、製品に関するお役立ち情報をメールやウェブサイトでご紹介します。

[三菱電機製品登録](#)

[検索](#)

使っまえ

使いかた

もっと知りたい

こんなとき

📖 使いかた いろいろ

衣類を乾かしたい P12~13

衣類乾燥 **LM-774**

広範囲の衣類を乾かしたい
[標準]

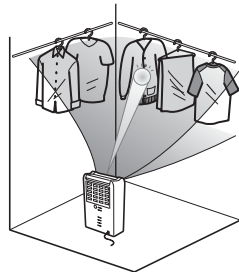

夜、音を気にせずに
乾かしたい
[夜干し]



電気代を節約
したい
[節電]

ズバッと乾燥 **LM-774** 光ガイド

少量の衣類を乾かしたい
[ズバ乾]

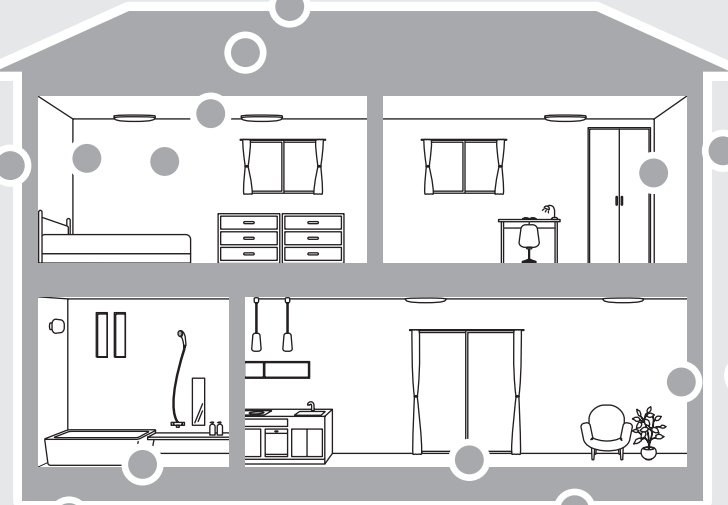
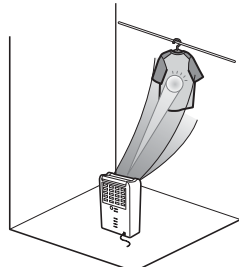

カビの発生や結露を抑えたい P15

除湿(自動) **LM-774**

浴室のカビの発生を
抑えたい
[浴室]

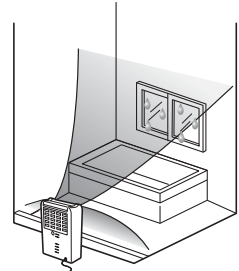

部屋のカビの発生や
窓の結露を抑えたい
[部屋サラリ]

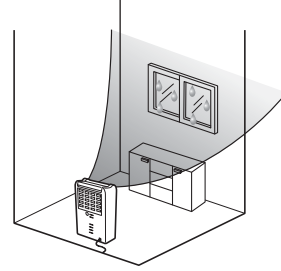

● **LM-774** の運転モードはムーブアイが動作します。

連続で除湿したい P14

除湿(手動)

クローゼットや押し入れなど、
パワフルに除湿したい
[強]

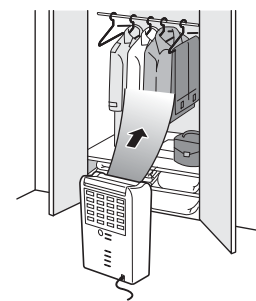

送風音を抑えたい
[弱]

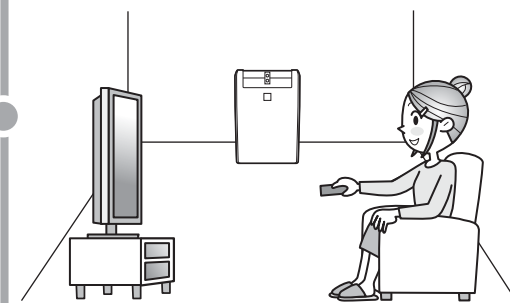

忙しい主婦の
強い味方ね!



もくじ

📖 使うまえ

- 使いかた いろいろ…………… 2
- 安全のために必ずお守りください… 4
- お願い…………… 6
- 知っておいていただきたいこと…… 7
- 各部のなまえとはたらき…………… 8
- 準備する…………… 10

👉 使いかた

- 光ガイドを使いたい…………… 11
- 衣類を乾かしたい(標準・夜干し・節電)… 12
- 衣類を乾かしたい(ズバ乾)…………… 13
- 連続で除湿したい…………… 14
- カビの発生や結露を抑えたい………… 15
- ルーバーの使いかた…………… 16
- タイマーを使いたい…………… 17
- 内部クリーン運転をしたい…………… 18
- 排水のしかた…………… 19
- 連続排水のしかた…………… 20

🔍 もっと知りたい

- ムーブアイとは…………… 21
- 詳しく知りたい…………… 22

👤 こんなとき

- 仕様…………… 25
- お手入れ…………… 26
- 消耗部品の交換…………… 28
- 保管・廃棄のしかた…………… 28
- 故障かな?と思ったら…………… 29
- 保証とアフターサービス…………… 31
- 干しかたのポイント…………… 裏表紙

使うまえ

使いかた

もっと知りたい

こんなとき

安全のために必ずお守りください

■お使いになる人や他の人への危害、財産への損害を未然に防ぐため、必ずお守りいただくことを説明しています。
 ■誤った取扱いをした場合に生じる危険とその程度を、次の区分で説明しています。

警告 誤った取扱いをしたときに、死亡や重傷に結びつく可能性があるもの。	注意 誤った取扱いをしたときに、軽傷または家屋・家財などの損害に結びつくもの。	禁止	分解禁止	指示を守る	本体表示 回転物注意
火気禁止	水ぬれ禁止	電源プラグを抜く			

警告

火災・感電を防ぐために!

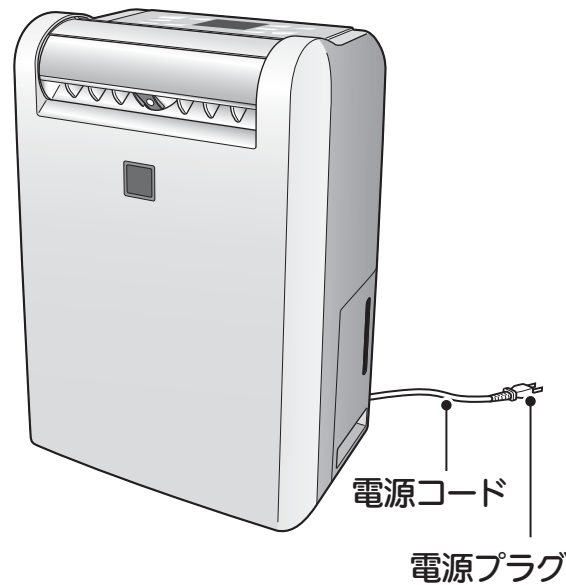

- 電源コード・電源プラグを傷つけない
加工したり根元を曲げたりしない、ねじらない、折らない、物をのせない、加熱しない、コードを束ねたまま使用しない (ペットのかみつきにもご注意ください)
感電・ショート・発火の原因
- いたんだ電源コードや電源プラグ、差し込みのゆるいコンセントは使用しない
感電・ショート・発火の原因
- 電源コードをタコ足配線しない
他の器具と併用すると、分岐コンセントが異常発熱して、火災・感電の原因
- 電源プラグの抜き差しにより、運転を停止させない
感電・ショート・発煙・発火の原因
- 修理・分解・改造はしない
修理はお買上げの販売店または「三菱電機 修理窓口」にご相談ください。P31
- 電源は交流100Vで定格15A以上のコンセントを単独で使う
※延長コードも、定格15A以上のものを単独でお使いください。
- 電源プラグのほこりを取除き、刃の根元まで確実に差込む
電源プラグにほこりがたまると、湿気などで絶縁不良となり、火災の原因
- 異常時・故障時には、ただちに使用を中止する
 - 本体・電源コード・プラグが異常に熱い
 - 運転中異常な音や振動がする
 - コゲ臭い
 - プレーカーがひんぱんに落ちる
 - その他の異常や故障がある
 すぐに電源プラグを抜いて、お買上げの販売店または「三菱電機 修理窓口」にご相談ください。P31

警告

- 吹出口や吸込口に指や棒などを入れない
内部でファンが高速回転しているため、けがの原因
- スイングしているルーバーにさわらない
内部でファンが高速回転しているため、けがの原因
- 体に吹出風を長時間あてない
特に、自分で湿度調節できない方(乳幼児・おさま・お年寄り)が使用するときには注意する
吹出風を体に長時間あてると、体調不良や脱水症状をおこす原因
- 発熱器具(ストーブやファンヒーター等)の近くに置かない
樹脂部分が溶けて引火するおそれ

注意

- 電源プラグをぬれた手で抜き差ししない
感電の原因
- 吹出口や吸込口を、洗濯物・布・カーテンなどでふさがない
風通しが悪くなり、発火・発熱の原因
- 除湿機の上に花瓶などの水の入った容器を載せない
内部に浸水して電気絶縁が劣化し、感電・漏電火災の原因
- 直射日光や風雨の当たる場所で使用しない(屋内専用です)
過熱や感電・漏電火災の原因
- 押し入れの中・家具の隙間など、狭い場所で使用しない
風通しが悪くなり、発火・発熱の原因
- 吹出風が直接あたる所で燃焼器具を使用しない
燃焼器具の不完全燃焼の原因
- 薬品を扱う場所で使用しない(病院、工場、実験室、美容院など)
 - 引火や本体への吸引による発火や発煙の原因
 - 空気中に溶けた薬品や溶剤により除湿機が劣化(ひび割れ)して水もれし、家財などをぬらす原因
- 油・可燃性ガスを使ったり、もれるおそれのある場所に設置しない
引火や本体への吸引による発火や発煙の原因
- 食品や美術品・学術資料などの保存や、業務用に使用しない
保存品の品質低下の原因
- 除湿機の上に乗らない、腰掛けない、寄りかからない、吹出口に手をかけて引っぱらない
キャスターがついているため本体が動き、転倒・落下して、けがの原因
- フロートや、フロート内部の発泡スチロールをはずさない P8
タンクが満水になっても運転が止まらず、家財などをぬらしたり、感電・漏電の原因
- ホースの周囲が氷点下になる場所で連続排水しない P20
ホース内部の水が凍結し、除湿した水がもれて家財などをぬらす原因
- 光ガイドを目に当て続けない
光ガイドを目に当て続けると、目がくらむ原因
- 浴室など水のかかりやすい場所で使用しない、水洗いしない
水がかかると漏電火災や感電の原因

注意

- 水平で丈夫な場所に設置する**
 使用中に除湿機が倒れると内部の水がもれて家財などをぬらしたり、漏電火災・感電の原因
- タンクにたまった水は捨てる**
 誤って飲んだり、他の用途に使用すると、病気や思わぬ事故の原因
- 移動するときは運転を停止し、タンクの水を捨てる**
 タンクの水がもれて家財などをぬらしたり、感電・漏電の原因
- タンクの水を捨ててから、ハンドルをしっかりと持って移動する**
 転倒などにより、けがや床を傷つける原因
- 電源プラグを持ってまっすぐ引き抜く**
 ななめに引き抜いたり、コードを持って抜くと、プラグの刃や芯線が破損してショート・感電・発火の原因
- 連続排水する場合はホースのつまりや折れ曲がり・落差などに注意し、確実に排水できるように配管する P20**
 除湿した水がもれて家財などをぬらす原因
- 連続排水するときや、無人で長時間使用するとき、2週間に1回程度点検する**
 フィルターやホース内に異物や汚れがたまると過熱・水もれの原因
- 掃除をするときは運転を停止し、電源プラグを抜く**
 内部でファンが高速回転しているためけがの原因
- 長期間使用しないときは、電源プラグをコンセントから抜く**
 漏電火災・感電の原因

お願い

- 本体を倒さない**
 倒すとタンクの水が本体内部に入り、故障の原因になります。万一、倒してしまった場合は、お買上げの販売店にご相談ください。
- 本体を横に寝かせて運ばない・保管しない**
 故障の原因になります。
- ムーブアイにさわらない**
 ムーブアイが汚れると、正しく検知できません。汚れた場合は「お手入れ」にしたがって掃除してください。 P27
- ルーバーを手で動かさない**
 ・故障の原因になります。
 ・ルーバーが正常に動作しなくなります。ルーバーを手で動かした場合は電源プラグを一度抜いてから、再度、電源を入れ直してください。



● 冬は、除湿量が少なくなります。

温度・湿度が下がると、除湿量は少なくなります。気温が低い冬期は、湿度が高くても右のグラフのように、梅雨時期に比べて除湿量が大幅に減ります。タンクに水がたまりにくくなりますが、故障ではありません。

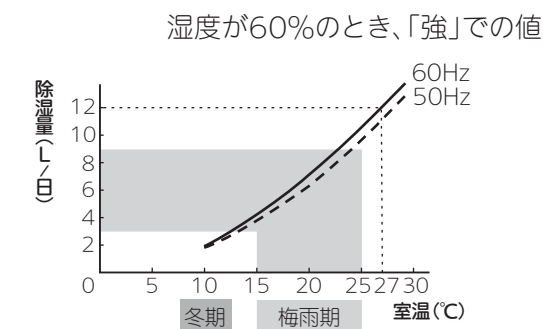
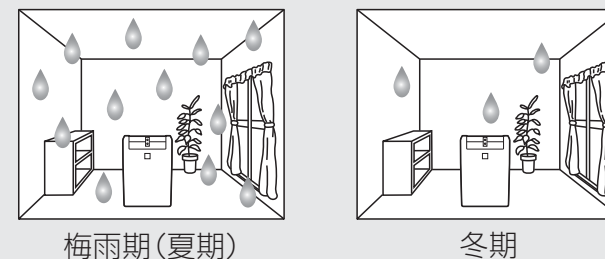

湿度が60%のとき、「強」での値
 グラフの除湿量は、一定の室温・湿度にて測定した値であり、実際の使用条件とは異なります。

● 運転中は温風が出るため、室温が2~4℃上がることがあります。

除湿機には冷房能力はありません。むしろ、運転中は熱を発生しますので、室温が2~4℃上がることがあります。除湿機からは暖かい風が出ますが、故障ではありません。(冬期など気温が低いときは、吹出す風の温度が体温よりも低いいため、暖かく感じないことがあります)

除湿のしくみ

コップに冷たい水を注ぐと、まわりの空気が冷やされて、コップの表面に水滴がつきます。除湿機はこの現象を利用し、湿気を取り除きます。

- ①部屋の空気を吸込み、蒸発器で冷やして湿気を水滴に変えます。
 - ②水滴はタンクに落ちます。
 - ③除湿された空気は凝縮器を通り、暖められてから吹出します。
- この①②③の繰返しで部屋の湿気を取除きます。

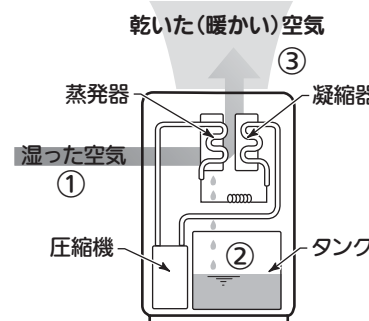

● 運転可能な室温は、7~40℃です。

ただし、室温が約35℃を超えると送風運転になったり、風量が増える場合があります。本体内部の温度が上がり、保護装置が働くためです。

- 7℃未満になると、除湿した水の凍結防止のため、送風運転になります。

● 部屋の湿度計と除湿機の湿度表示が異なることがあります。

同じ室内でも、場所によって温度・湿度に差があります。そのため、除湿機と湿度計の設置場所が違えば、湿度も異なります。また、空気の流れが良いところと悪いところでも、湿度が異なることがあります。現在湿度は、30~80%まで表示します。湿度表示はめやすとしてお使いください。

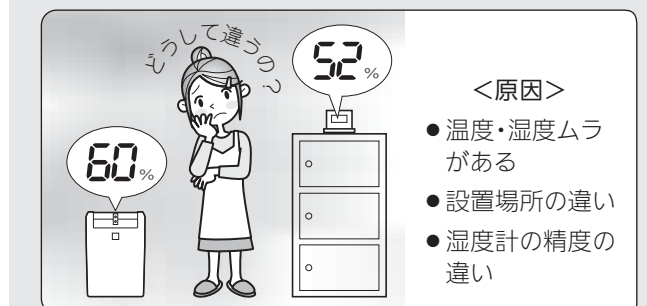

<原因>

- 温度・湿度ムラがある
- 設置場所の違い
- 湿度計の精度の違い

海浜地区で潮風が直接当たる場所や、温泉地帯、油煙が多い場所など、周囲の環境が特殊な場所でご使用になると、故障の原因になる場合があります。

各部のなまえとはたらき

本体前面

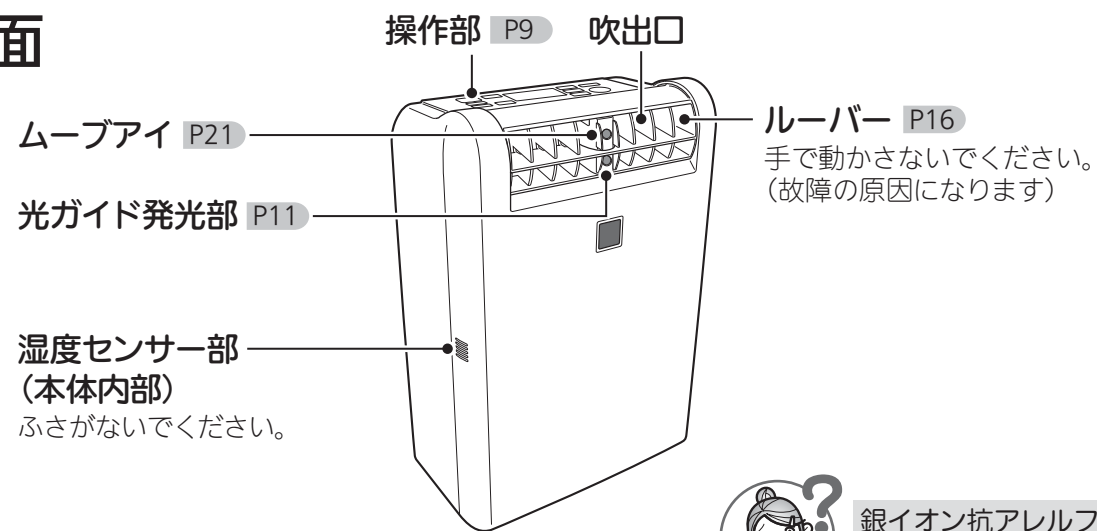

銀イオン抗アレルフィルター・プラチナ抗菌フィルターとは →「詳しく知りたい」 P25

本体背面

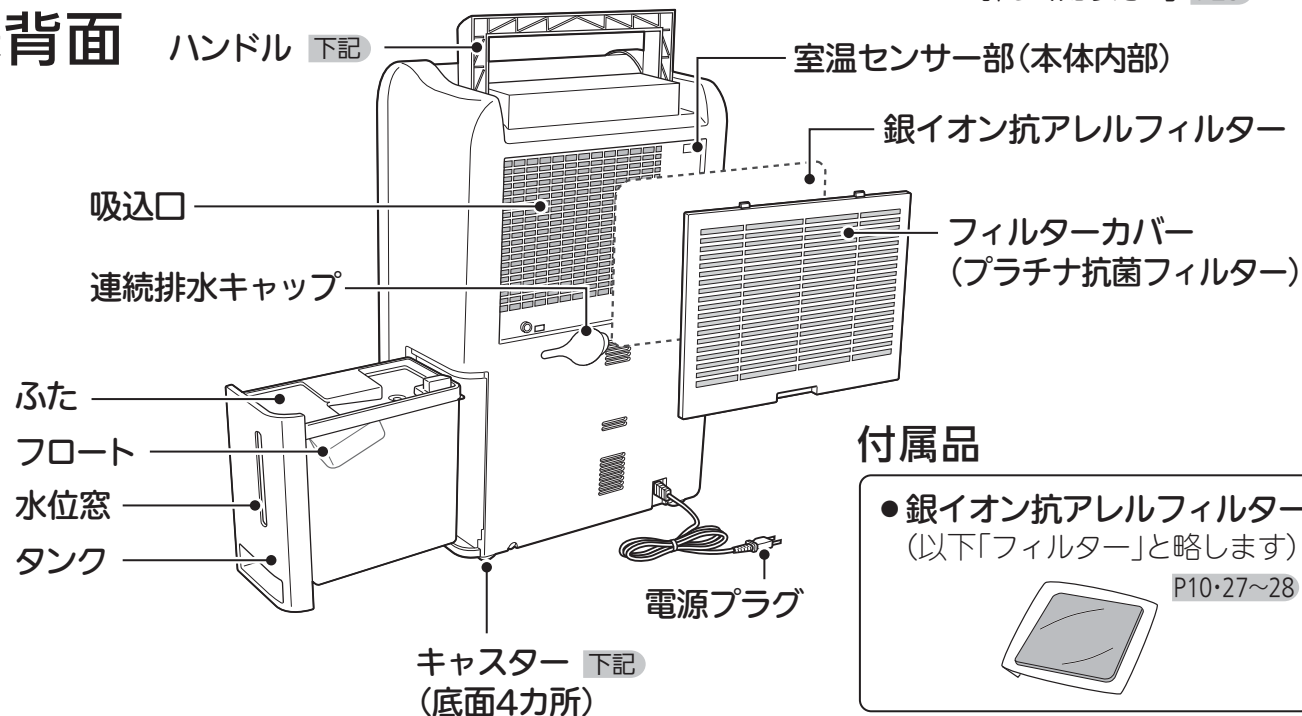

付属品
●銀イオン抗アレルフィルター (以下「フィルター」と略します) P10・27~28

設置するときは

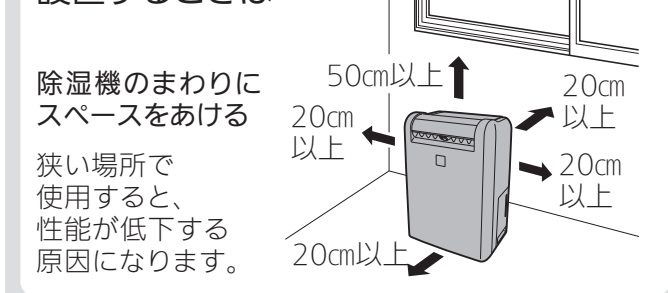

<運転音が響くときは>
薄手のマット等を敷いてお使いください。振動・騒音を抑えることができます。畳等のへこみ防止にもなります。

移動するときは

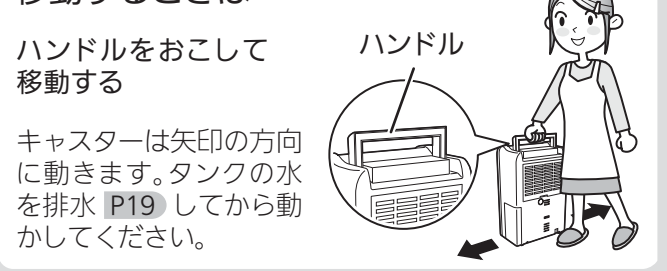

●ルーバー(吹出口)を持たないでください。
●電源コードをキャスターに巻き込まないようにしてください。また、電源コードを引きずらないでください。電源コードを傷める原因になります。

操作部

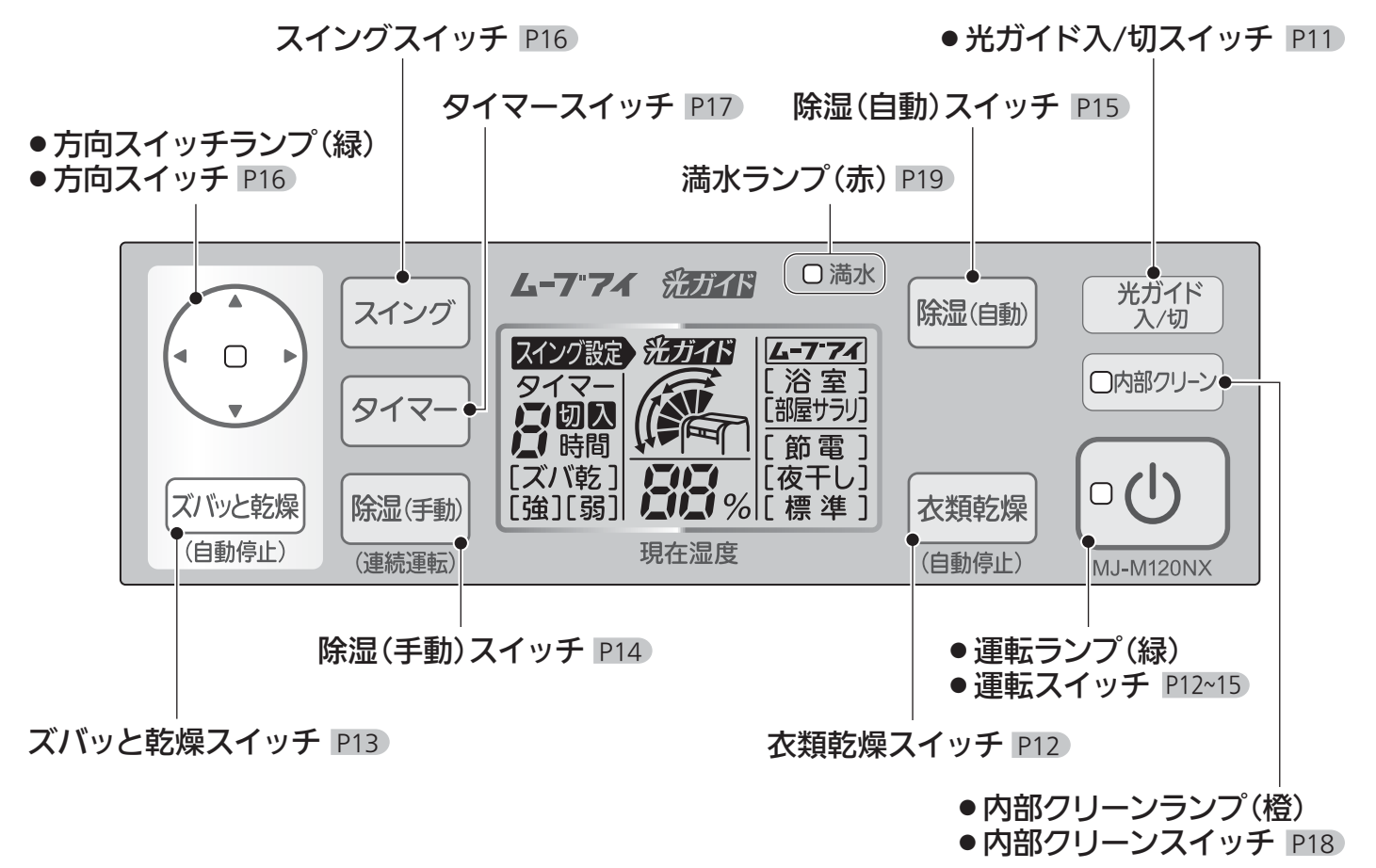

液晶表示部

説明のため、液晶表示部はすべて表示してあります。

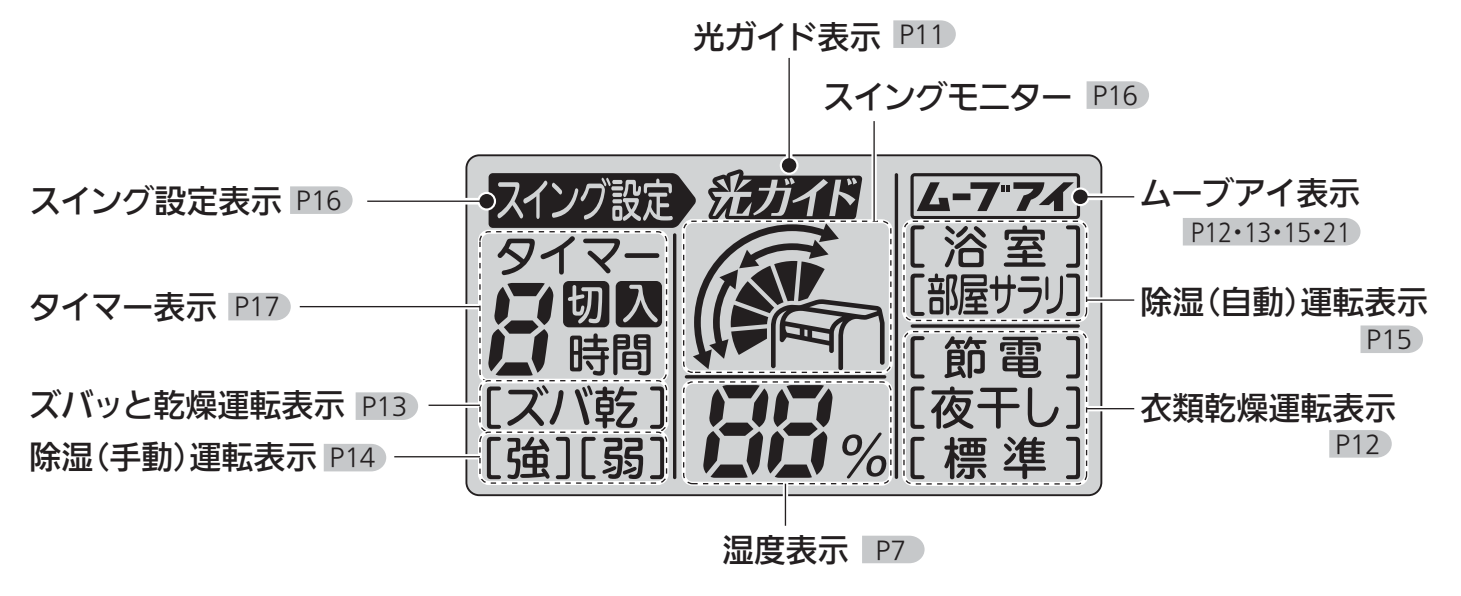

使つまえ

準備する

フィルターを本体にセットする

お買上げ時は、フィルターが本体と同梱されていますので、本体にセットしてからご使用ください。

1 フィルターカバーをはずす

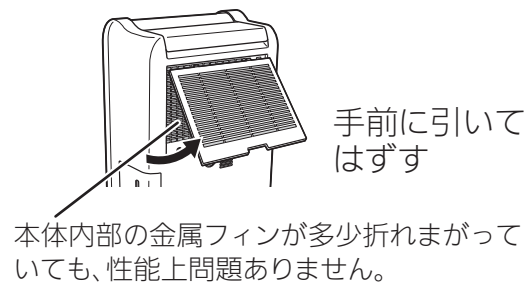

2 フィルターを袋から取出し、フィルターカバーにセットする

フィルターをフィルターカバーのツメの内側に入れる

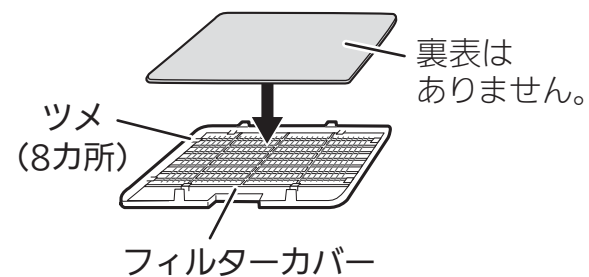

3 フィルターカバーを本体にセットする

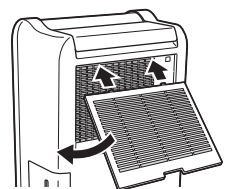

上部のツメを本体に差込み、「カチッ」と音がするまで押し込む

お願い 必ず、フィルターを本体に取付けてください。取付けないと、細かいほこりが本体内部に入り、故障の原因になります。

タンクを確実に入れる

タンクを確認し、本体をおさえながら奥までしっかり押し込む

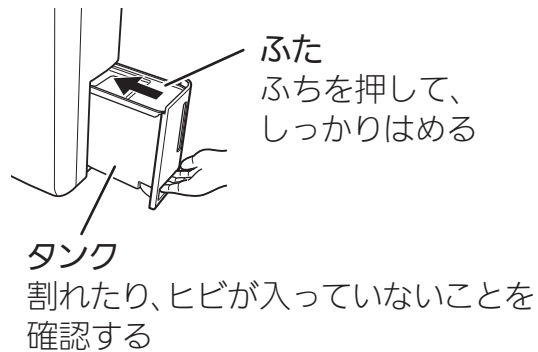

お知らせ タンクが正しく入っていないと、満水ランプが点灯して運転できません。

- お願い**
- ふたを確実に取付けてください。はまっていないと、水もれの原因になったり、タンクが取出せないことがあります。
 - タンクはまっすぐに取付けてください。まっすぐに取付けないとタンクの側面が擦れて、傷がつく原因になります。

電源プラグをコンセントに差込む

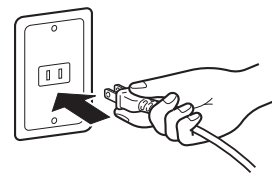

電源プラグをコンセントに差込むと、ルーバーが自動で初期位置に戻ります。

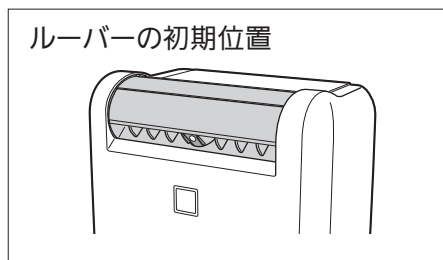

光ガイドを使いたい

LEDが発光し、送風方向をお知らせします。乾かしたい衣類などを狙うめやすにお使いください。全ての運転モードで運転中に、光ガイドを発光させることができます。

光ガイドを発光させる

光ガイドを発光させることで、送風方向をお知らせします。衣類乾燥運転 P12 で広範囲に衣類を干す際の範囲のめやすや、ズバ乾運転 P13 で衣類に集中的に送風したい場合にお使いください。

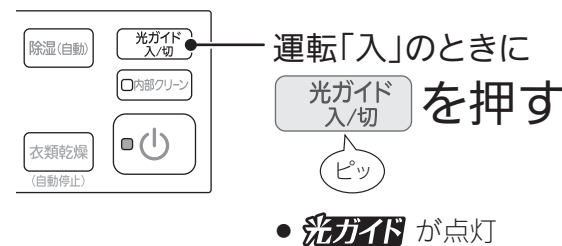

光ガイドで送風方向とムーブアイの検知方向をお知らせします。

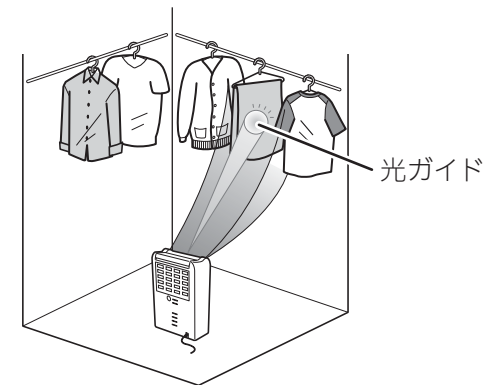

<光ガイドを消灯させたいときは>

- 運転「入」のときに、光ガイド 入/切 を押す (光ガイド が消灯)

お知らせ

- 顔などを光ガイド発光部に近付けると光ガイドが暗くなります。
- この除湿機は光ガイドの発光/消灯を記憶しています。運転「切」にしても、前回と同じ設定で運転を始めます。ただし、「ズバ乾」で運転を始めると、常に光ガイドが発光します。また、工場出荷時や電源プラグを抜いたときは、光ガイドが発光します。

光ガイドの機能を「切」にしたい

- 光ガイドの機能を「切」にすると、運転中に光ガイド入/切スイッチを押しても、光ガイドが発光しません。
 - 光ガイドの機能を「切」にしたい場合は、下記の手順で設定してください。
- ※工場出荷時は、光ガイドの機能は「入」になっています。

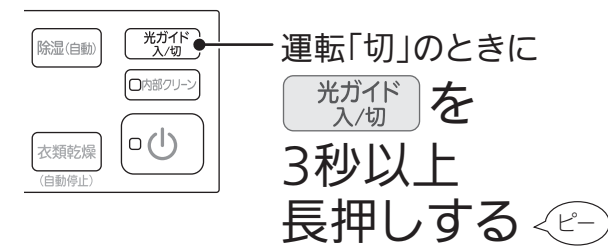

<光ガイドの機能を「入」にしたいときは>

光ガイドの機能を「入」にすると、運転中に光ガイド入/切スイッチを押すことで、光ガイドの発光/消灯ができます。

- 運転「切」のときに、光ガイド 入/切 を3秒以上長押しする

お知らせ この除湿機は光ガイドの機能の「入/切」を記憶しています。電源プラグを抜いたり、運転「切」にしても、前回と同じ設定で運転を始めます。

注意

- ⊘ 光ガイドを目に当て続けると、目がくらむ原因

使つまえ

使いかた

衣類を乾かしたい(標準・夜干し・節電)

お部屋の湿度をみはりながら、ムーブアイが洗濯物の乾きムラを見分け、効率良く乾燥します。「標準」「夜干し」「節電」から選べます。

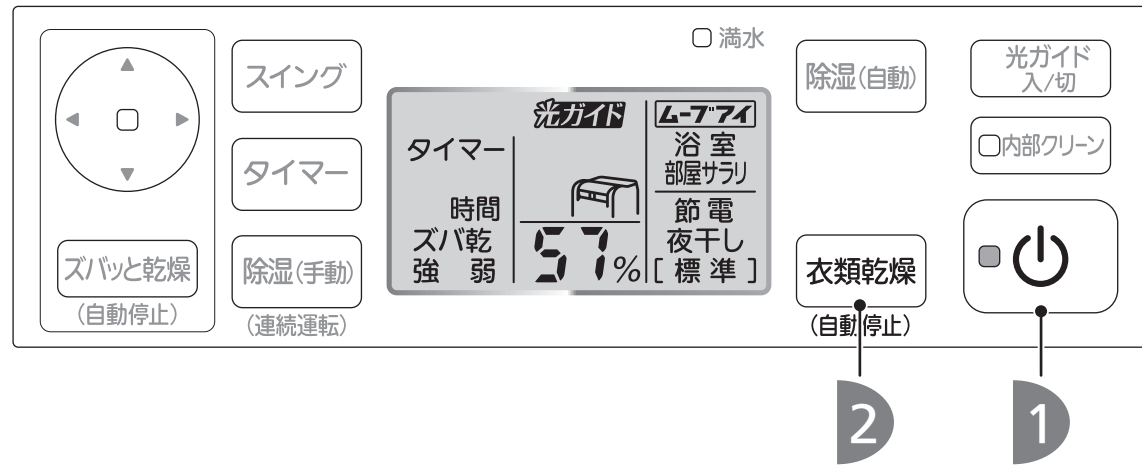

1 運転を始める

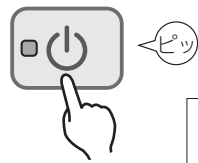

- 運転ランプが点灯
- ルーバーが開き、送風開始

2 運転モードを選ぶ



- 押すごとに [] の表示が移動
- **光ガイド**、**L-774** を表示
- 光ガイドが発光
- 運転開始
- 洗濯物を検知
- 約3分
- 洗濯物を検知
- 衣類が乾いたら、「ピーピーピーピー」と鳴り、自動で運転停止(「夜干し」時は鳴りません)

■ お好みで光ガイドをお使いください。P11

■途中で運転を止めたいとき

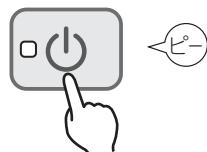

- 運転ランプが消灯
- ルーバーが閉じる



運転スイッチを押してもすぐに動かない
→「詳しく知りたい」P24

衣類乾燥運転とは
→「詳しく知りたい」P23

干しかたのポイント
→「詳しく知りたい」P22~23

光ガイドで送風方向とムーブアイの検知方向をお知らせします。

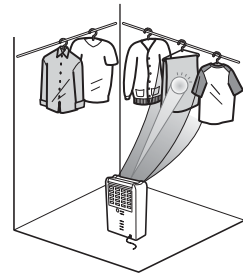

お知らせ

- この除湿機は、運転モードを記憶しています。電源プラグを抜いたり、運転「切」にしても、前回と同じ設定で運転を始めます。
- 窓や壁などが冷たいときは、ムーブアイが洗濯物と誤検知する場合があります。
- 運転開始から洗濯物を検知するまでの約3分間は、ルーバーは広範囲にスイングします。
- 切タイマー運転と併用すると、乾く前に停止することがあります。また、自動運転のため、切タイマーの設定時間より前に停止することがあります。P17
- 内部クリーン運転(自動)を設定している場合、運転停止後に内部クリーン運転をします。P18

衣類を乾かしたい(ズバ乾)

少量の衣類や靴を速く乾かしたいときに、方向スイッチで光ガイドの方向(送風方向)を衣類などに合わせることで、照らしたエリア周辺を集中的に乾燥します。

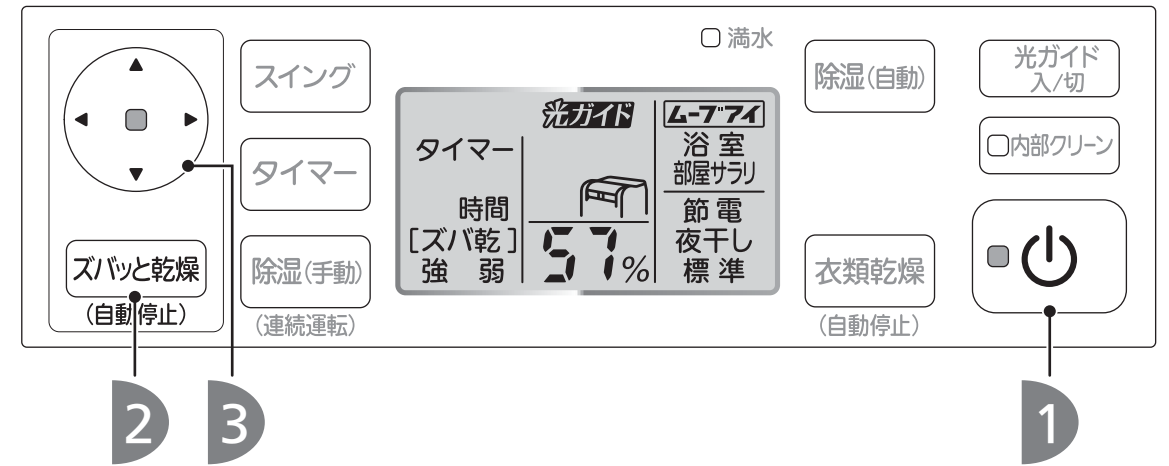

1 運転を始める

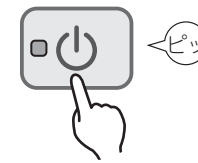

- 運転ランプが点灯
- ルーバーが開き、送風開始

2 「ズバ乾」を選ぶ

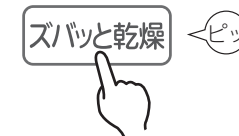

- ズバ乾に [] を表示
- **光ガイド**、**L-774** を表示
- 光ガイドが正面に発光
- 運転開始

3 送風方向を衣類などに合わせる

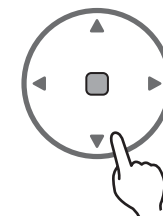

■ お好みで光ガイドをお使いください。P11

■途中で運転を止めたいとき

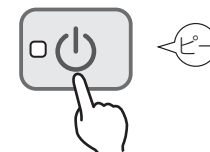

- 運転ランプが消灯
- ルーバーが閉じる



運転スイッチを押してもすぐに動かない
→「詳しく知りたい」P24

「ズバ乾」(ズバッと乾燥) 運転とは
→「詳しく知りたい」P23

を押すと、光ガイドの方向が変わります。

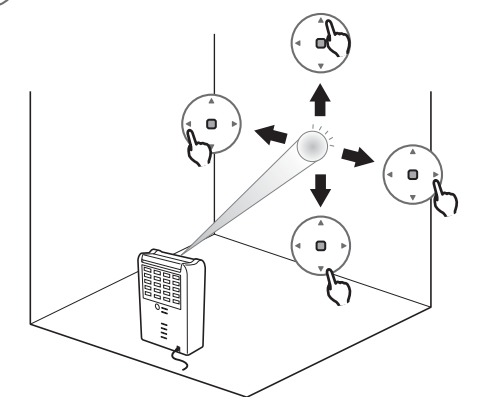

お知らせ

- この除湿機は、運転モードを記憶しています。電源プラグを抜いたり、運転「切」にしても、前回と同じ設定で運転を始めます。
- 靴などを乾かすために光ガイドを床面に向けると、光ガイドは上下に移動しません。
- 光ガイド消灯中にズバッと乾燥スイッチを押すと、光ガイドが発光します。
- 切タイマー運転と併用すると、乾く前に停止することがあります。また、自動運転のため、切タイマーの設定時間より前に停止することがあります。P17
- 内部クリーン運転(自動)を設定している場合、運転停止後に内部クリーン運転をします。P18

使いかた

連続で除湿したい

「弱」または「強」から選べます。

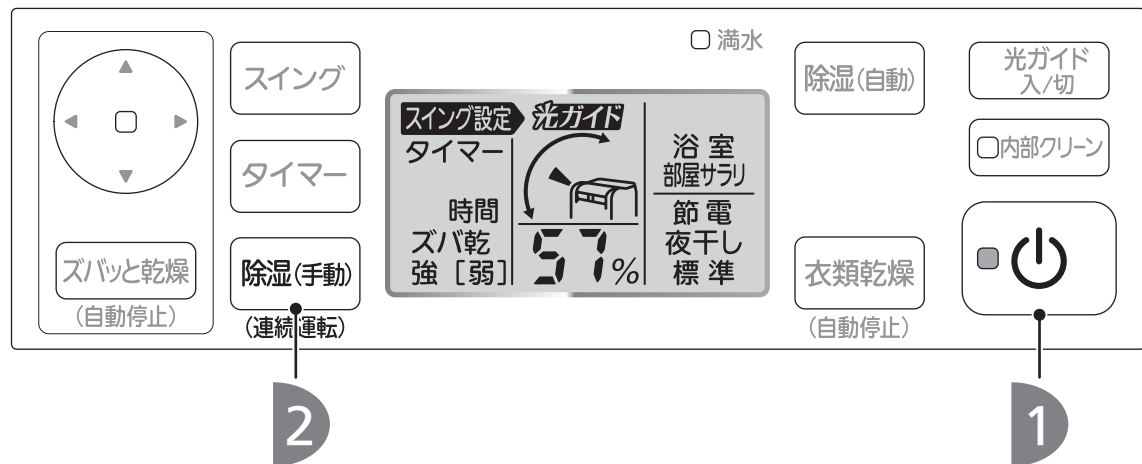

1 運転を始める

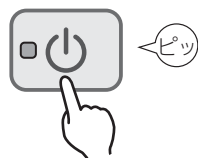

- 運転ランプが点灯
- ルーバーが開き、送風開始

2 「弱」または「強」を選ぶ

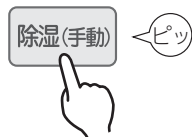

- 押すごとに [] の表示が移動
- **光ガイド** を表示
- 光ガイドが発光

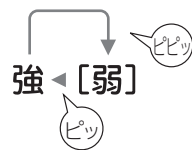

- お好みで光ガイドをお使いください。P11
- お好みでルーバーをお使いください。P16

■ 運転を止めたいとき

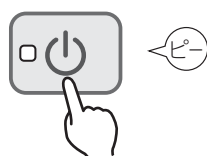

- 運転ランプが消灯
- ルーバーが閉じる



運転スイッチを押しても
すぐに動かない
→「詳しく知りたい」 P24

「弱」運転とは
→「詳しく知りたい」 P24

「強」運転とは
→「詳しく知りたい」 P24

お知らせ

- この除湿機は、運転モードを記憶しています。電源プラグを抜いたり、運転「切」にしても、前回と同じ設定で運転を始めます。
- 内部クリーン運転(自動)を設定している場合、運転停止後に内部クリーン運転をします。P18

カビの発生や結露を抑えたい

湿気や水滴をムーブアイで検知して効率よく乾かし、カビの発生や結露を抑制する運転です。脱衣所では「浴室」、お部屋やリビングでは「部屋サラリ」を選んでください。

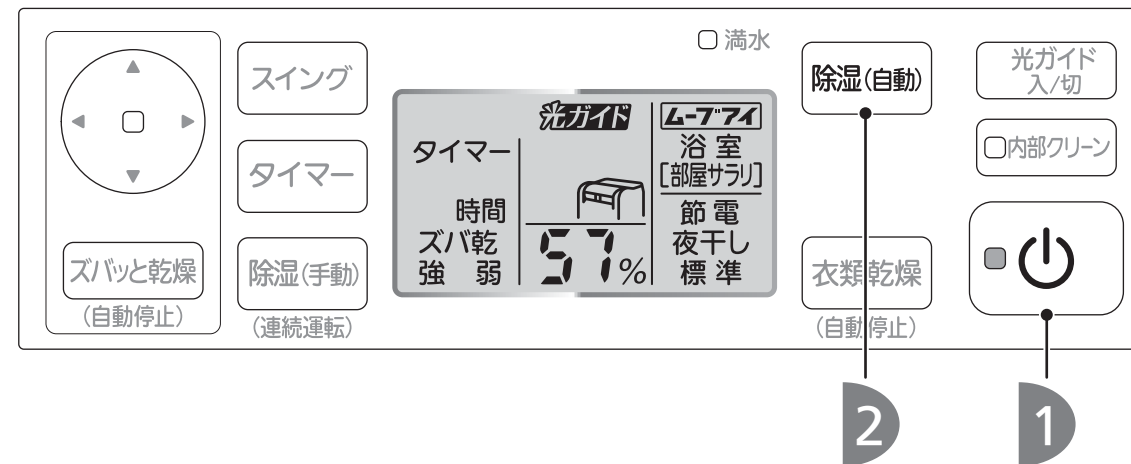

1 運転を始める

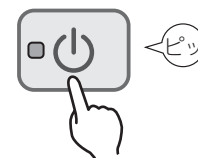

- 運転ランプが点灯
- ルーバーが開き、送風開始

2 「部屋サラリ」または「浴室」を選ぶ



- 押すごとに [] の表示が移動
- **光ガイド**、**L-774** を表示
- 光ガイドが発光
- 運転開始

- <部屋サラリ>
 - 送風運転と除湿運転を交互に連続運転
- <浴室>
 - 約4~12時間後に「ピーピーピーピー」と鳴り、自動で運転停止
 - 現在湿度・運転モードの表示が消える

■ お好みで光ガイドをお使いください。P11

■ 途中で運転を止めたいとき

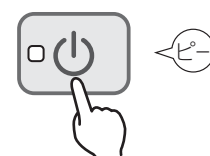

- 運転ランプが消灯
- ルーバーが閉じる

浴室に除湿機を設置するときは

脱衣室(浴室への入口)に本体を設置する
(浴室には設置しないでください)

浴室の窓を閉める

浴槽内に残り湯があるときは、ふたをする

注意

浴室など水のかかりやすい場所で
使用しない、水洗いしない
水がかかると漏電火災や感電の原因



運転スイッチを押しても
すぐに動かない
→「詳しく知りたい」 P24

「部屋サラリ」運転とは
→「詳しく知りたい」 P24

「浴室」(浴室カビガード)運転とは
→「詳しく知りたい」 P24

切タイマー運転と併用すると、切タイマーが優先して乾く前に停止することがあります。また、自動運転のため、切タイマーの設定時間より前に停止することがあります。P17

ルーバーの使いかた

ルーバーをスイングさせたり、風向を衣類などに合わせるができます。

スイングさせる

用途に合わせて、「上吹」「前吹」「ワイド」から選んでお使いください。「弱」「強」のいずれかを運転中のみ設定できます。

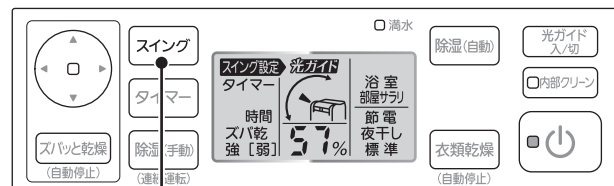

「弱」「強」P14 のいずれかを運転中に、**スイング** を押す

● 押すごとにスイング方向が切換わる

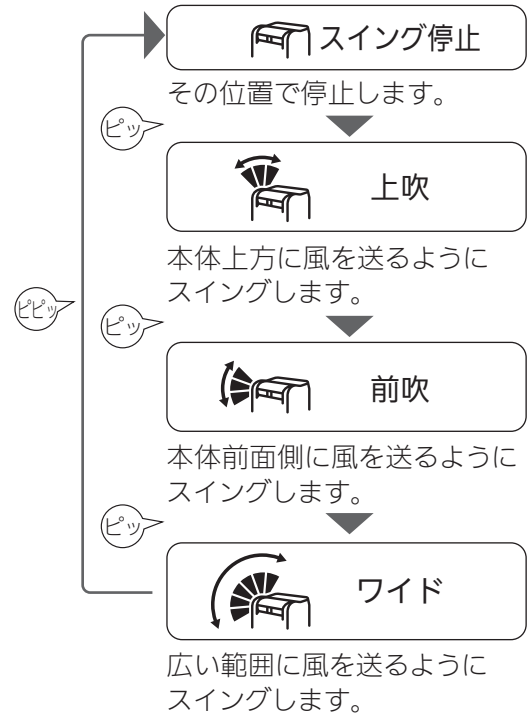

お願い

- ルーバーのフィンにさわらないでください。破損の原因になります。
- ルーバーを手で動かさないでください。故障の原因になります。

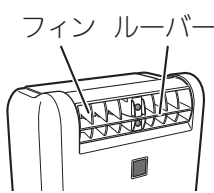

お知らせ

- 吹出し方向によって、風を吹出す音の大きさが変化します。
- 位置合わせのために、ルーバーが一時的に止まる場合があります。
- 吹出風は空気中のチリを巻き込むため、吹出風が壁に直接あたると、壁にチリが付着して汚れることがあります。
- 光ガイドが消灯しているときに、方向スイッチを押すと光ガイドが発光します。光ガイドの向きを選ぶと3秒後に光ガイドが消灯します。

送風方向を衣類などに合わせる

「ズバ乾」・「弱」・「強」のいずれかを運転中のみ設定できます。

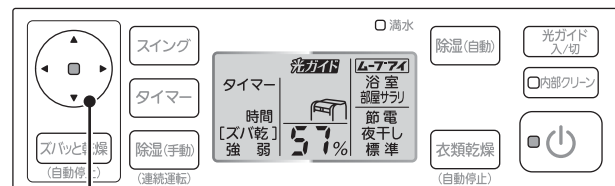

「ズバ乾」P13、「弱」「強」P14 のいずれかを運転中に、**スイング** を押す

● 押すごとに光ガイドの向きが移動する



● 光ガイドを見ながら送風方向を選ぶと、方向スイッチランプが3秒間点滅し、その後点灯

タイマーをを使いたい

タイマー運転をするときは、タンクの水を排水してから運転してください。衣類乾燥運転中は、タンクが満水になると除湿を停止し、送風のみをします。

切タイマー運転

運転する時間を、1～9時間内で設定できます。運転「入」のときに設定してください。

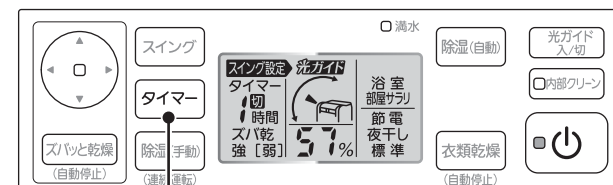

運転「入」のときに**タイマー** を押して、**運転時間を選ぶ**

お好みの「運転モード」と「スイング方向」を設定してください。P12~16

- 1回押すと「タイマー切時間」を表示
- 押すごとに「1～9時間」「表示なし(解除)」を順に表示
→切タイマー運転開始
- 1時間経過するごとに、残り運転時間表示が1時間ずつ減少
- 設定した時間が経過すると、運転を停止し、ルーバーが自動で閉じる

<途中で解除したいときは>

- 運転を終了したいときは
運転スイッチを押す(運転「切」)
- 切タイマーを解除し、続けて運転したいときは
残り時間の表示が消えるまで、タイマースイッチをくり返し押す

お知らせ

- 切タイマーと入タイマーは、同時に設定できません。
- 内部クリーン運転中は、切タイマーを設定できません。

入タイマー運転

運転を始める時間を、1～9時間内で設定できます。運転「切」のときに設定してください。

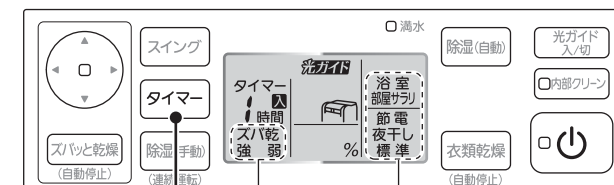

運転するモードが点滅

1 運転「切」のときに**タイマー** を押して、**運転開始時間を選ぶ**

- 1回押すと、運転ランプと運転するモードが点滅し、「タイマー切時間」を表示
- 押すごとに「1～9時間」「表示なし(解除)」を順に表示

2 **電源** を押して、**運転開始時間を確定する**

- 運転ランプ・時間表示が点灯
→入タイマー予約完了
時間表示・運転表示の点滅とアラームで、運転スイッチの押し忘れをお知らせします。(アラーム→「ピッピッ…」と1分間鳴ります)
- 1時間経過するごとに、運転までの残り時間表示が1時間ずつ減少
- 設定した時間が経過すると、運転開始

■ お好みに光ガイドをお使いください。P11
光ガイド入/切スイッチで液晶に「光ガイド」を表示させると、運転を始めるときに、光ガイドが発光します。

<途中で解除したいときは>

運転スイッチを押す(運転「切」)

お知らせ

- 内部クリーン運転中に入タイマーを設定すると、内部クリーン運転が解除されます。
- 市販のタイマー式コンセントでは、入タイマー運転をすることはできません。

使いかた

内部クリーン運転をしたい

本体内部の湿気を乾燥させることで、蒸発器でのカビの発生を抑制します。運転後は1日1回をめやすに、内部クリーン運転(内部乾燥運転)することをおすすめします。内部クリーン運転は約1時間で終了します。

自動で運転する

運転終了後に毎回内部クリーン運転をします。

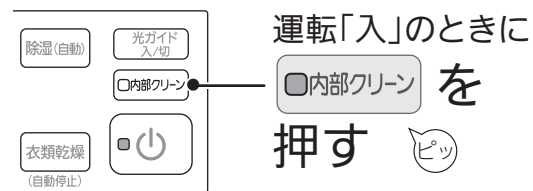

- 内部クリーン運転待機状態
内部クリーンランプ点灯
- 運転終了
● 内部クリーン運転開始
内部クリーンランプ点滅・ルーバーが斜め上で停止
- 内部クリーン運転終了
内部クリーンランプ消灯・ルーバーが閉じる

<自動運転を解除したいときは>

- 運転「入」のときに、内部クリーンスイッチを押す
(内部クリーンランプ消灯)

お知らせ

- 電源プラグを抜差しすると、自動運転は解除されます。
- すでに発生しているカビを取り除くことはできません。また、内部クリーン運転を途中で解除すると、効果が得られない場合があります。
- 本体内部にこもった湿気を放出するため、室内の湿度が上がることがあります。
- 満水で停止した場合は、運転「切」にしないと内部クリーン運転をしません。

手動で運転する

運転していないときに **内部クリーン** を押すと、内部クリーン運転をします。

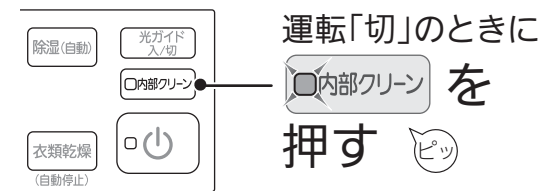

- 内部クリーン運転開始
内部クリーンランプ点滅・ルーバーが斜め上で停止
- 内部クリーン運転終了
内部クリーンランプ消灯・ルーバーが閉じる

<内部クリーン運転を途中で解除したいときは>

- 内部クリーンスイッチを押す
(内部クリーンランプ消灯)

排水のしかた

タンクが満水になると、ランプの点灯と音でお知らせします。タンクの水を捨ててください。

- 満水になるとタンクが重くなるため、水位窓を見て、タンクが満水になる前に水を捨てることをおすすめします。

タンクが満水になると、「満水ランプ」が点灯します。

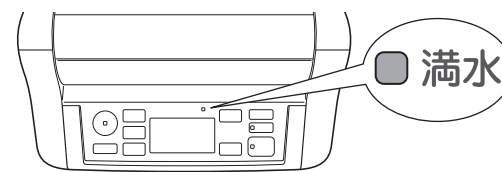

- 満水ランプ点灯 (「ピーピーピー」と音がします。排水するまで、1時間ごとに鳴ります。)
- 衣類乾燥運転・ズバ乾燥運転中は、除湿を停止し、送風運転をします。

お知らせ

- 排水後、タンクを戻すと満水ランプが消灯し、運転を再開します。
- 満水ランプ点灯中に運転モードを切換えると、運転モードランプが消灯し、運転「切/入」以外の操作はできなくなります。
- 切タイマー運転中は満水ランプは点灯しますが、音は鳴りません。
- 夜干し運転中は満水ランプは点灯しますが、音は鳴りません。

1 本体をおさえながら、タンクを取出す



取っ手に手をかけ、水をこぼさないように、まっすぐ静かに取出す

<タンクの持ちかた>

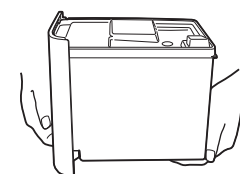

2 ふたをはずし、水を捨てる

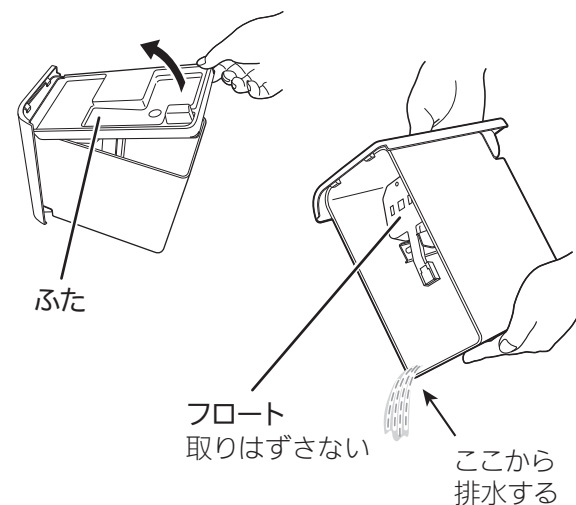

ふた

フロート
取りはずさない

ここから
排水する

3 ふたを取付ける

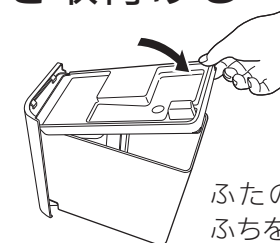

ふたの向きを確認し、ふちをしっかりとめる

4 本体をおさえながら、タンクを奥までしっかり押し込む

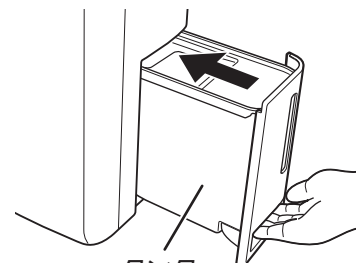

タンク
割れたり、ヒビが入っていないことを確認する

- 「ピッ」と音がして、満水ランプ消灯

お知らせ

タンクが正しく入っていないと、満水ランプが点灯して運転できません。

お願い

- ふたを確実に取付けてください。はまっていないと、水もれの原因になったり、タンクが取出せないことがあります。
- タンクはまっすぐに取付けてください。まっすぐに取付けないとタンクの側面が擦れて、傷がつく原因になります。
- タンクの中のフロートははずさないでください。はずすと満水を検知できなくなって水もれしたり、本体が正常に動作しなくなる原因になります。

使いかた

連続排水のしかた

近くに排水できる場所があれば、市販のホース(内径15mm)を使って連続排水ができます。満水で停止することがないので排水の手間がなく、また、長時間運転できます。

準備するもの

- 市販のホース(内径15mm)
除湿機から排水場所までの長さを用意する

注意

- ホースの周囲が氷点下になる場所で連続排水しない
ホース内部の水が凍結し、除湿した水がもれて家財などをぬらす原因
- 連続排水するときや、無人で長時間使用するとき、2週間に1回程度点検する
フィルターやホース内に異物や汚れがつまると過熱・水もれの原因

準備 運転スイッチを「切」にし、電源プラグを抜く

1 タンクを取出す

取っ手に手をかけ、静かに取出す

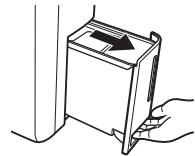

2 連続排水キャップをはずす

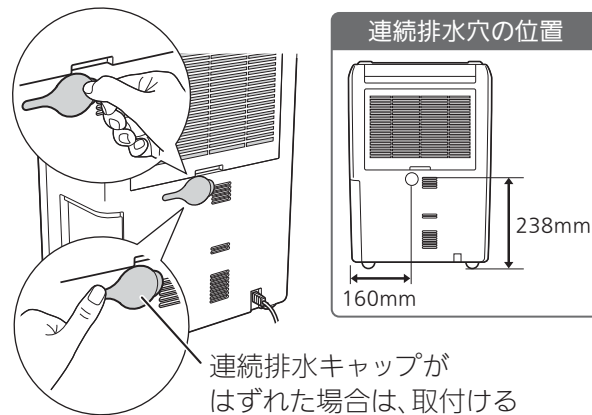

3 排水口のストッパーを指で押す

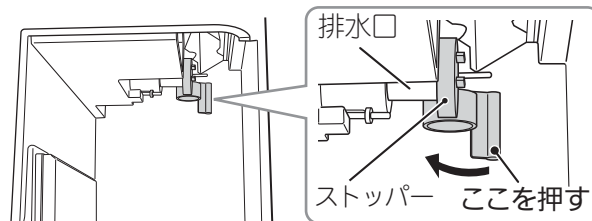

- ホースのつまりや折れ曲がり、ひび割れ等の劣化がないことを確認してください。
- ホースを入れるときに差込みづらい場合は、水でぬらしてから入れてください。油や潤滑剤はぬらさないでください。本体破損の原因になります。
- 連続排水キャップを強く引っ張らないでください。本体破損の原因になります。
- 連続排水をやめる場合は、ホースをはずし、連続排水キャップを取付け、タンクを入れてからお使いください。

4 本体背面の連続排水穴からホースを入れる

①ストッパーを押したまま、市販のホース(内径15mm)を連続排水穴に通す

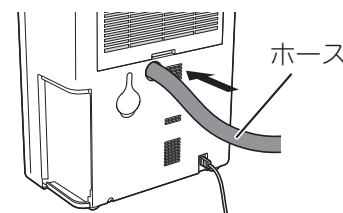

②ホースを本体の排水口にしっかり押込む

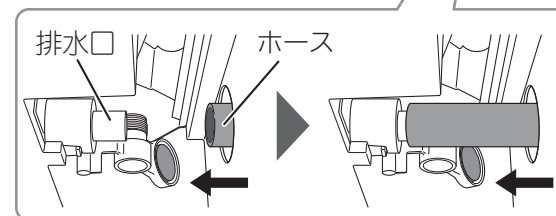
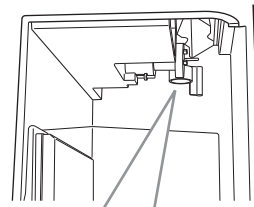

③水もれがないことを確認する

5 タンクを本体に取付け、ホースの先を排水場所へ設置する

タンクを戻さないで「満水ランプ」が点灯し、運転できません。

排水ホースの設置例

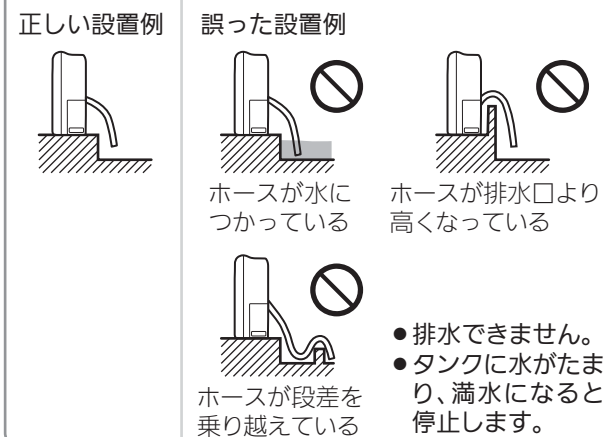

ムーブアイとは

部屋干し 3Dムーブアイ

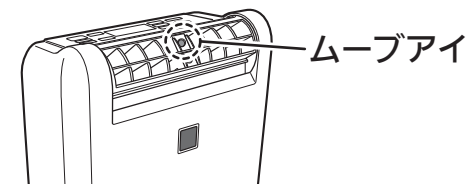

洗濯物や窓・壁の温度を検知し、風向きや風量を調整することで、効率良く除湿します。ムーブアイにはサーモパイルセンサーを使用しています。サーモパイルセンサーは、物体から放射される赤外線を測定することで、離れた物体の表面温度を測定できます。

ムーブアイの検知範囲

ムーブアイは、上下160°×左右100°の範囲の温度を測定します。

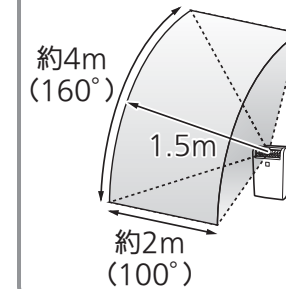

次のようなときは、ルーバーが広範囲にスイングします。

- 冬期など室温が低いとき、窓や壁の温度が低いとき
- 除湿機から洗濯物や窓・壁が遠いとき(1.5m以上)
- ムーブアイが汚れているとき

3次元 広角狙えルーバー

上下160°×左右100°のワイドな範囲で自動可変し、濡れている洗濯物に狙いをしぼって送風します。

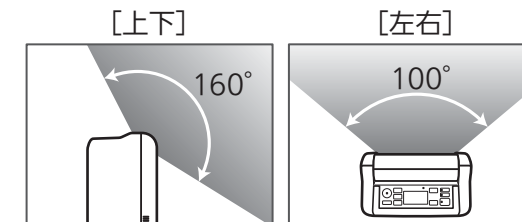

洗濯物の位置確認について

衣類乾燥運転中は、洗濯物を狙って送風するため、洗濯物の位置が動くことがあります。そのため、約60分ごとに検知した洗濯物の周囲を検知し直します。

スマートSTOP

お好みの乾燥度合いを学習し、自動停止のタイミングを調節します。
※「標準」運転時のみ

ムーブアイを「切」にしたい

ムーブアイを「切」にしたい場合は、下記の手順で設定してください。工場出荷時は、ムーブアイ「入」になっています。

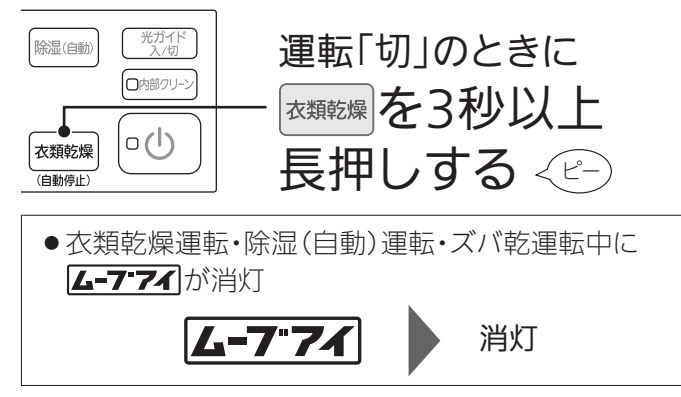

<ムーブアイを「入」にしたいときは>



この除湿機は、ムーブアイ「切/入」を記憶しています。電源プラグを抜いたり、運転「切」にしても、前回と同じ設定で運転を始めます。

ムーブアイ「切」のときの運転動作

衣類乾燥運転・除湿(自動)運転・ズバ乾燥運転中でも「L-774」が消灯します。

- 衣類乾燥「標準」
- 衣類乾燥「夜干し」
- 衣類乾燥「節電」
ルーバーは「ワイド」で動作します。
- 除湿(自動)「部屋サラリ」
ルーバーは広範囲に動作します。
- 除湿(自動)「浴室」(浴室カビガード)
ルーバーは湿度が50%まで下がると、床面へスイングします。
- ズバッと乾燥「ズバ乾」
ルーバーはムーブアイ「入」のときと同様に動作します。

干しかたのポイント

洗濯物を干す部屋について

洗濯物を速く乾かすには、「室温を上げること」「お部屋の湿度を下げること」「風を当てること」がポイントです。

ポイント1

冬期など室温が低いときは、暖房機で室温を約16℃以上にする、乾きやすくなります。暖房機は除湿機に向けないでください。ムーブアイが誤検知する場合があります。

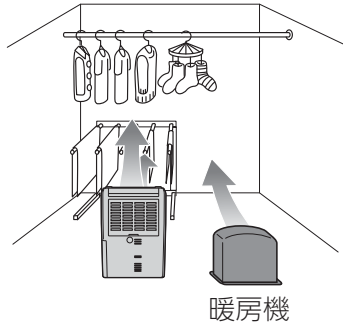

ポイント2

- 小さなお部屋で、閉め切って除湿するのが効果的です。
- 洗濯物に風が当たるように除湿機を置いてください。

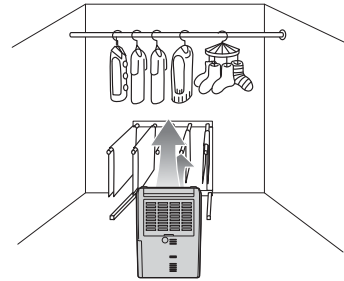

ポイント3

窓が冷たいときは、ムーブアイが窓を洗濯物と誤検知する場合があります。窓にカーテンをすることで効果的です。

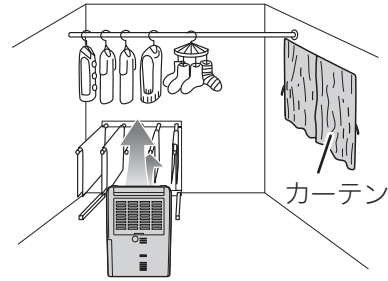

干しかたの例

本体の前側に干す場合

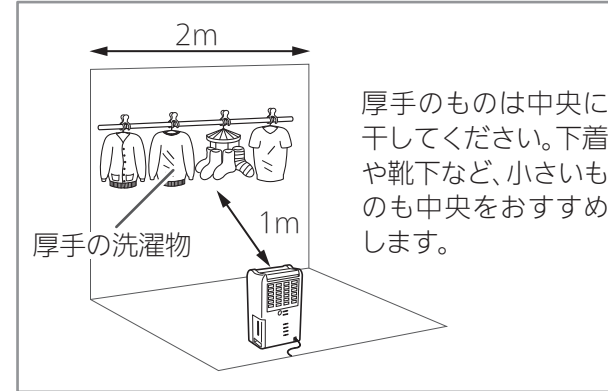

本体の真上に干す場合

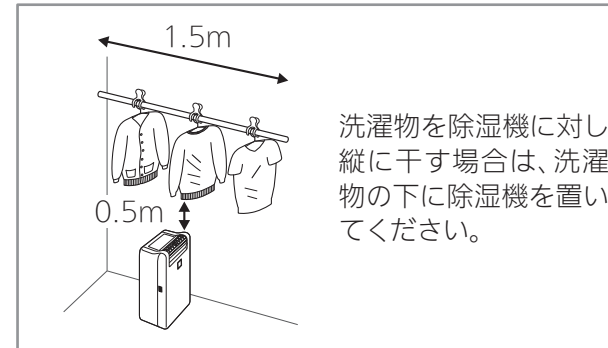

<次の場合、乾燥時間が長くなります>

- 洗濯物の量が多いとき
- 洗濯物を重ねて干しているとき
- 室温が低いとき……低温時(約10℃)は、常温時(約20℃)の約2倍、乾燥時間がかかります。
- お部屋が広いとき……推奨の部屋の大きさは、約10畳までです。それより広い場合は運転終了(約12時間)までに乾かない場合があります。

運転開始・運転中のお願い

- 運転してから約3分間は本体の前に立たないでください。ルーバーが広範囲にスイングしながら、ムーブアイで洗濯物の位置を確認しています。ムーブアイをふさぐと検知できなくなります。
- ムーブアイやルーバーを手で動かさないでください。ムーブアイやルーバーを手で動かすと、洗濯物を正しく検知できません。

衣類乾燥運転とは

湿度50%まで除湿したあと、ムーブアイで洗濯物が乾いたと判断すると、自動停止します。モード選択後、約2時間半～最長で約12時間運転します。(タンク満水時は除湿を停止し、送風のみをします)

使用のめやす

お部屋の広さ	洗濯物の量
～10畳	約6kgまで

効率良く乾かすために、「使用のめやす」の範囲でお使いください。

衣類乾燥「標準」

洗濯物を速く乾かしたいときに。
〈スマートSTOP〉 P21

衣類乾燥「夜干し」※1

運転時の送風音が気になるときに。

衣類乾燥「節電」※1、2

電気代を節約したいときに。ムーブアイで洗濯物の量を検知し、初期段階は送風運転、後半から除湿運転をすることで、約40%の省エネになります。※3

※1:「夜干し」「節電」時の衣類乾燥時間は、「標準」と比べ長くなります。
※2:「節電」の初期段階は、送風運転のためお部屋の湿度が高くなります。湿度が気になる場合は、「標準」での使用をおすすめします。

※3:「標準」の部屋干し3DムーブアイOFF(905Wh)と「節電」の部屋干し3DムーブアイON(492Wh)の衣類乾燥までの積算消費電力量の比較によるものです。
除湿機の衣類乾燥性能は一般社団法人 日本電機工業会の自主基準(HD-090:2017)により測定した値を表示しております。
■部屋の広さ:和室6畳相当、室温20℃、相対湿度70% ■洗濯物2kg相当(ワイシャツ2枚、パジャマ1組、Tシャツ2枚、下着7枚、タオル3枚、靴下2足) ■60Hz地区の場合 ■なお、実使用時の衣類乾燥時間・消費電力量は使用環境・使用条件により異なります。

お知らせ

湿度が50%まで下がらない場合は、約12時間後に運転を停止します。

「ズバ乾」(ズバツと乾燥)運転とは

少量の衣類を速く、電気代を節約して乾かしたいときに、光ガイドで指定した衣類を集中的に乾燥します。湿度50%まで除湿したあと、ムーブアイで洗濯物が乾いたと判断すると、自動停止します。モード選択後、約2時間半～最長で約12時間運転します。(タンク満水時は除湿を停止し、送風のみをします)

使用のめやす

お部屋の広さ	洗濯物の量
～10畳	衣類:1枚または靴:1足

効率良く乾かすために、「使用のめやす」の範囲でお使いください。

もっと知りたい

運転スイッチを押してもすぐに動かない

運転停止直後や電源プラグを差込んだ直後には、圧縮機は動きません(圧縮機の保護のためです)。運転スイッチを入れてから約3分以内に圧縮機が動いて除湿を始めます。除湿を始めると運転音が大きくなります。

「弱」運転とは

風量「弱」で連続運転をします。送風音を抑えて除湿したいときに。

「強」運転とは

風量「強」で連続運転をします。強力に除湿したいときに。

「部屋サラリ」運転とは

窓の結露や湿ったエリアをムーブアイで検知して、集中的に乾燥することで、カビの発生の原因になる窓の結露を抑制する運転です。送風運転と除湿運転を自動的に切換えながら、連続運転をします。お部屋の湿ったエリアをムーブアイで検知すると、集中的に乾燥します。湿ったエリアがない場合は1日24時間の間に、湿度40%なら約3時間、湿度50%なら約6時間、除湿運転をします。

使用のめやす P25

お部屋の広さ (一戸建住宅(木造)和室)	50Hz ~9畳	60Hz ~10畳
-------------------------	-------------	--------------

- 効率良く運転するために、「使用のめやす」の範囲でお使いください。
- お部屋が広いときは、十分に効果が得られないことがあります。

お知らせ

- 除湿運転を開始すると、圧縮機が動いて運転音が大きくなります。送風運転に切換わると圧縮機が停止して運転音が小さくなります。
- お部屋の湿度を設定することはできません。

「浴室」(浴室カビガード) 運転とは

入浴後など浴室内に残った湿気や水滴をムーブアイで検知して効率良く乾かし、カビの発生を抑制する運転です。自動的に風量を切換えて運転します。湿度50%まで除湿したあと、約4時間運転して自動停止します。運転時間は温度・湿度によって変化しますが、モード選択後、最短で約4時間(室温20℃以下の場合約6時間)、最長で約12時間運転します。

使用のめやす

除湿する場所	広さ
浴室 (浴室+脱衣室)	~4畳(浴室+脱衣室の広さ)

より効果的に運転するために、上記の範囲でお使いください。

どうやってカビの発生を抑制するの？

カビは菌糸の状態乾燥させると、新しい孢子(植物の種子に相当するもの)を作れなくなります。浴室(浴室カビガード)運転は、このことを応用しています。(ただし、孢子は乾燥には強いです)

クロカビにて検証
一般社団法人 カビ予報研究室 試験データ

お知らせ

- 運転中は部屋の窓や扉を閉め、換気をせずにお使いいただくと効果的です。
- 浴室が広いときや、浴室の床・壁の材質によっては、十分な効果が得られないことがあります。
- 水がたまりやすい場所には水滴が残ることがあります。
- 部屋の条件やカビの種類によっては、カビが発生する場合があります。
<例>浴室では容器の下など、室内では押入れの奥・家具の裏側などの空気の流れが悪い場所
- 浴槽の内側や容器の下など、風が当たらない場所を乾かすことはできません。
- すでに発生しているカビを除去することはできません。

銀イオン抗アレルフィルターとは

「銀イオン抗アレルフィルター」は、特殊消臭剤・銀イオン抗菌剤(抗アレルゲン・除菌)を繊維に練り込んだフィルターです。タバコの煙や、煙に含まれる有害物質の一酸化炭素などは除去できません。

※<試験機関>信州大学 繊維学部<試験方法>抗原溶液に1時間浸漬させた試料2mgの抗原物質吸着量を測定。3回吸着量を測定後PBS溶液にて脱離率を測定。<試験結果>脱離率ダニ抗原2% スギ花粉抗原約0%。
<抗アレルの方法>フィルターに抗アレル成分を練り込み。実使用環境下での効果とは異なります。

プラチナ抗菌フィルターとは

「プラチナ抗菌フィルター」は、白金ナノコロイドを繊維に練り込んだフィルターです。タバコの煙や、煙に含まれる有害物質の一酸化炭素などは除去できません。

※試験容器内で、58mm角のフィルターで18時間後の試験結果。<試験機関>一般財団法人 ボーケン品質評価機構(旧名称 財団法人 日本紡績検査協会)<試験方法>JIS L1902(菌液吸収法)による。<試験結果>99%以上抑制。(18時間後)<抗菌の方法>ネットフィルターに抗菌成分を練り込み。実使用環境下での効果とは異なります。

仕様

形 名	MJ-M120NX			
電 源	交流100V 50/60Hz			
除 湿 能 力 ^{※1}	50Hz	60Hz		
	11.0L/日	12.0L/日		
消費電力 ^{※2}	室温30℃	400W		
	室温27℃	385W		
除湿可能床面積のめやす	「強」 ^{※3}	一戸建住宅(木造) 和室	~14畳(~23m ²)	~15畳(~25m ²)
		一戸建住宅(プレハブ) 洋室	~21畳(~35m ²)	~23畳(~38m ²)
		集合住宅(コンクリート・軽量コンクリート造り) 洋室	~28畳(~46m ²)	~30畳(~50m ²)
	「部屋サラリ」 ^{※4}	一戸建住宅(木造) 和室	~9畳(~15m ²)	~10畳(~16m ²)
		一戸建住宅(プレハブ) 洋室	~14畳(~23m ²)	~15畳(~25m ²)
		集合住宅(コンクリート・軽量コンクリート造り) 洋室	~18畳(~30m ²)	~20畳(~33m ²)
排 水 タ ン ク 容 量	約3.0Lで自動停止			
質 量	13.5kg			
外形寸法(高さ×幅×奥行)	534mm×360mm×210mm			

※1 除湿能力は室温27℃、相対湿度60%を持続する室内で運転した数値です。

1日(24時間)あたりの除湿量を示します。

※2 室温30℃のときは電気用品安全法に基づく数値です。室温27℃のときはJIS C9617に基づく数値です。

※3 「強」運転時の除湿可能床面積のめやすは、一般社団法人 日本電機工業会(JEMA)規格(JEM 1411)に基づく数値です。

※4 「部屋サラリ」運転時の除湿可能床面積のめやすは、相対湿度を50%程度に保つ数値です。

● 待機時電力は約0.8Wです。



お手入れ

洗剤・熱交換器用洗浄剤・みがき粉・化学ぞうきん・ガソリン・ベンジン・シンナーなどは使用しないでください。タンクや本体を傷め、水もれの原因になります。

お手入れの前に運転スイッチを「切」にし、電源プラグを抜いてください。

汚れたとき

タンク・本体

柔らかい布でからぶきする

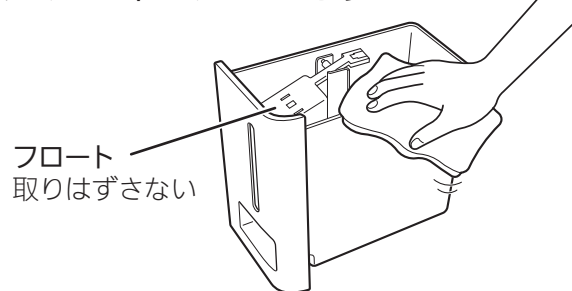

- 空気中のチリを吸い込むことにより、ふた・タンク内側が黒ずむことがあります。汚れが落ちないときは、水またはぬるま湯で洗い、乾いた布でふいてください。
- お手入れが不十分な場合、タンクにカビ等が発生することがあります。

2週間に1回程度

吸込口・センサー部

フィルターカバーをはずし、汚れを掃除機で吸い取る

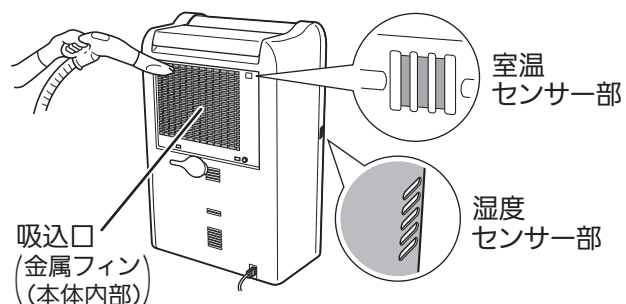

ブラシ付ノズルは使用しないでください。金属フィン変形の原因になります。

汚れたとき

ムーブアイ・光ガイド発光部

乾いた綿棒で軽くふく

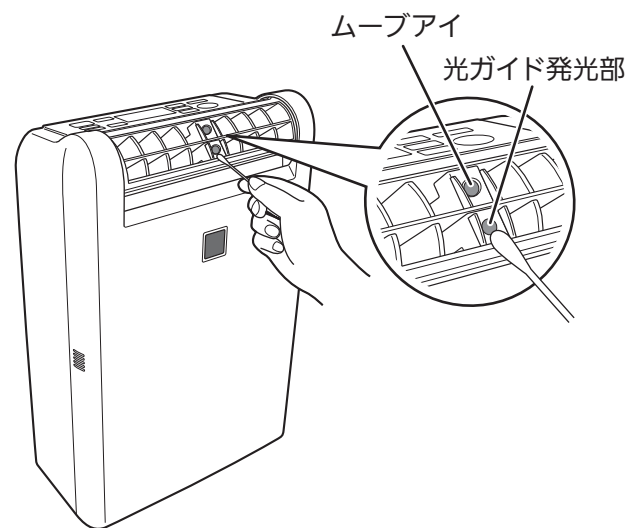

水・アルコール・洗剤等でふかないでください。故障の原因になります。

3カ月に1回程度

フィルター(つけおき洗い)

つけおき洗いをするので、フィルターについた細かいチリやニオイ成分を落とします。

- 1 フィルターカバーをはずし、フィルターを取出す P10
- 2 フィルターをつけおき洗いする

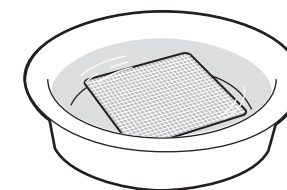

水またはぬるま湯で、30分程度つけおき洗いをする

洗剤・熱湯を使用しないでください。また、ブラシ等でこすったり、もみ洗いをしないでください。フィルター破損の原因になります。

- 表面に多少の黄ばみ・黒ずみが残っていても、効果に影響はありません。
- つけおき洗いの限度は8回程度です。8回つけおき洗いをしたら、新しいフィルターと交換してください。P28

- 3 フィルターをよく乾燥させる

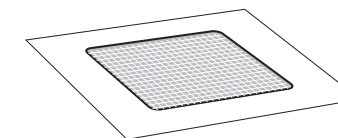

平らな場所で陰干しする

洗濯バサミ等でつるさないでください。フィルター破損の原因になります。ぬれたままのフィルターは使用しないでください。

- 4 フィルター・フィルターカバーをセットする P10

2年に1回程度

フィルターの交換 P28

2週間に1回程度

フィルターカバー・フィルター

汚れを掃除機で吸い取る

汚れがひどい場合は、水またはぬるま湯で洗い流し、よく乾燥させる

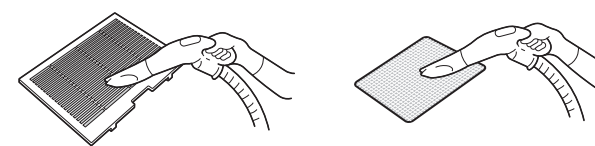

フィルターカバーは、破損や破れがないかぎり、交換不要です。

ブラシ付ノズルは使用しないでください。フィルター破損の原因になります。

はずしかた・取付けかた P10

このページ

消耗部品の交換

フィルターは消耗部品です。
交換時期がきたら、交換してください。

フィルターの交換

寿命のめやすは2年ですが、次の場合は交換してください。

- つけおき洗いを8回したとき
- フィルターが、たばこの煙などで茶色くなったり、ほこりで黒ずんだとき

フィルターの寿命は、使用環境・使用状況により異なります。

本体からフィルターカバーをはずし、
フィルターを交換する

はずしかた・取付けかた P10

消耗部品

交換用 銀イオン抗アレルフィルター

- 形名 MJPR-826FT
- 形名コード 5C5 826

お近くの三菱電機ストアか取扱店でお求めください。

※当社は、この除湿機の消耗部品を製造打ち切り後10年保有しています。

保管・廃棄のしかた

保管のしかた

運転停止後、約1日おいて本体内部についた水が落ちきってから、下記の作業をしてください。

1 内部クリーン運転をする P18

本体内部のカビ予防のために、内部クリーン運転をおすすめします。

2 電源コードをまとめる

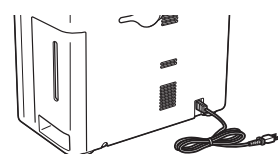

3 排水する P19

タンクの水を排水し、残った水滴をふき取る



4 フィルターカバー・フィルターを掃除する P27

汚れを掃除機で吸い取る

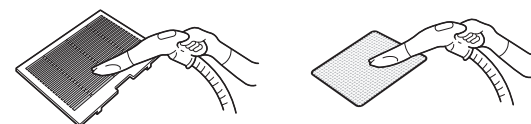

5 収納する

- 本体を十分乾燥させてから、ほこりよけの布などをかぶせる
- 湿気が少なく直射日光の当たらない場所に、立てたまま保管する

廃棄のしかた

分解せずに、地域のゴミ捨て区分にしたがって処分してください。

■冷媒に関するご注意

この家庭用除湿機にはCO₂(温暖化ガス)165kgに相当するフロン類が封入されています。地球温暖化防止のため修理・廃棄等にあたっては冷媒フロン類の適切な処理が必要です。お住まいの地域の方法に従い廃棄してください。フロン類に関するお問合せは「三菱電機 ご相談窓口」までお願いします。P31



故障かな?と思ったら

●下記の状態については、処置(操作)方法にしたがってください。

現象(症状)	原因の確認	処置(操作)方法
タンクに水がたまらない(除湿量が少ない)	温度・湿度が低くなっていませんか。	温度・湿度が低くなっていませんか。室内の温度・湿度が低いときは、除湿能力が低下します(冬期など室温が低いときは、湿度が高くてもタンクに水がたまりにくくなります)。故障ではありません。 P7
運転音がうるさい・ひびく	設置が悪く、本体が傾いたり、ガタガタしていませんか。	水平で丈夫な場所でご使用ください。 P6
	板の間や狭い部屋で運転すると、ひびくことがあります。マットなどを敷いてご使用ください。	P8
	フィルターカバー・フィルターが目詰まりしていませんか。	お手入れしてください。 P27
急に運転音が大きくなる	圧縮機が動き始めるとき(スイッチを入れて約3分後、または「部屋サラリ」で運転中)に、音が大きくなります。	
「ブーン」という音が、したり止まったりする(圧縮機が動かない)	圧縮機が動いている音です。自動的に湿度をコントロールする運転では、断続運転をするため音がしたり止まったりします。また、運転停止直後や電源プラグを差込んだ直後には、圧縮機は動きません(圧縮機の保護のためです)。運転スイッチを入れてから約3分以内に圧縮機が動いて除湿を始めます。	
「シュルシュル」「ゴーゴー」という音がする	冷媒が流れる音です。運転開始時・運転切換時・運転停止後しばらくは、冷媒の循環が安定するまで、冷媒の音がすることがあります。	
風切音の大きさが変化する	ルーバーの角度により、音の大きさが変化します。	P16
運転が止まる	「浴室」(浴室カビガード)で運転していませんか。	湿度が下がると自動で停止します。最短では約4時間で停止します。 P24
	衣類乾燥運転・「ズバ乾」で運転していませんか。	室温が約10℃以下の場合、約2時間半で停止することがあります。室温が低いと洗濯物から水分が蒸発しにくくなり、湿度がかわらないためです。 P23
満水ランプが消えない	タンクが正しく入っていますか。	タンクをセットし直してください。 P10
満水ランプが点灯しているのに、運転が止まらない	衣類乾燥運転・「ズバ乾」で運転していませんか。	タンク満水時は除湿を停止し、送風します。 P23
運転「切」にしたのに、運転が止まらない	内部クリーン運転を設定していませんか。	運転を終了したあと、自動的に内部クリーン運転をします。 P18
タンク内に、液体または白い蒸発跡がある	工場での除湿テストによる残り水、または水の蒸発跡です。異常ではありません。	
ふたやタンク内に、こげたような黒い跡がある	空気中のチリによる汚れです。	お手入れしてください。 P26
ルーバーのスイングが設定どおりに動かない	スイングスイッチを押し直してください。	P16
ルーバーが方向スイッチの操作どおりに動かない	衣類乾燥運転・除湿(自動)運転・「ズバ乾」で運転していませんか。	衣類乾燥運転・除湿(自動)運転・「ズバ乾」ではスイングを設定できません。「弱」または「強」で運転してください。 P14
	ルーバーを手で動かしていませんか。	電源プラグを一度抜いてから、再度、電源を入れ直してください。 P6
	衣類乾燥運転・除湿(自動)運転で運転していませんか。	「ズバ乾」・「弱」・「強」のいずれかで運転してください。 P13・14



故障かな?と思ったら(つづき)

現象(症状)	原因の確認	処置(操作)方法
光ガイドが暗くなる・光らない	ムーブアイで人(高温の対象物)を検知すると暗くなります。故障ではありません。 光ガイド入/切スイッチを押し直してください。 P11	
	光ガイドの機能を「切」にしていませんか。 運転「切」のときに、光ガイド入/切スイッチを3秒以上長押しして、光ガイドの機能を「入」にしてください。 P11	
洗濯物に風(光ガイド)が当たらない	ムーブアイの検知範囲内に洗濯物を干していませんか。 洗濯物を検知範囲内(1.5m)に干してください。 P22	
	ムーブアイの検知範囲内に冷たい窓や壁などがありますか。 室温が低くなっていませんか。 窓や壁などが冷たいときは、ムーブアイが洗濯物と誤検知する場合があります。カーテンをして、暖房機でお部屋を暖めると効果的です。 P22	
洗濯物が乾かない	室温が低くなっていませんか。 室温が低いとき(約10℃以下)は、洗濯物の水分が蒸発しにくいので洗濯物が乾きません。暖房機でお部屋を暖めたり、「強」で運転してください。 P14・22	
	お部屋が広すぎませんか。 除湿可能床面積(適用床面積)の範囲でお使いください。 P25	
	追加干しをしていませんか。 追加干しをするときは運転を「切」にし、干し終えてからもう一度運転してください。 P22	
	ムーブアイの検知範囲内に洗濯物を干していませんか。 洗濯物の間隔が狭すぎませんか。 洗濯物を検知範囲内(1.5m)に干してください。 P22 風が奥まで通るように約5cm以上あけて干してください。 P22	
なかなか湿度が下がる	お部屋が広すぎませんか。 除湿可能床面積(適用床面積)の範囲でお使いください。 P25	
除湿機の現在湿度表示と、他の湿度計の表示がちがう	同じ部屋でも場所によって湿度差があるためです。湿度表示はめやすとしてお使いください。 P7 エアコンなどの空調機の風が湿度表示に影響することがあります。	
使い始めに吹出風が臭う	凝縮器・蒸発器の温度が急に上昇するため、瞬間的に臭うことがあります。故障ではありません。	
内部クリーン運転中に吹出風が臭う	放出された湿気が臭うことがあります。二オキシ成分が本体内部の水分に吸着するためです。故障ではありません。	
温風が出る	除湿した空気は凝縮器を通るため、吹出風は温風になります(冷房機能はありません)。故障ではありません。 P7	
電源プラグやコンセントが異常に発熱する	使用を中止し、お買上げの販売店にご連絡ください。	

●エラー表示(湿度表示部)

デジタル表示	原因の確認	処置(操作)方法
A2、A6	電源プラグが確実にコンセントに差込まれていますか。	電源プラグをコンセントに入れ直してください。 P10
A1、A7、E0~E8、P4	故障です。	電源プラグを抜き、お買上げの販売店にデジタル表示の内容をご連絡ください。

以上のことをお調べになって、それでも不具合があるときは使用を中止し、必ず電源プラグを抜いてください。故障の状況と表示部の英数字を、お買上げの販売店にご連絡ください。

当社ホームページ「よくあるご質問FAQ」もご利用ください。
http://faq01.mitsubishielectric.co.jp

当社ホームページ「よくあるご質問 動画集」で取り扱いについて説明しています。
http://www.mitsubishielectric.co.jp/ldg/faqmovie/



保証とアフターサービス

■保証書(別添)

●保証書は、必ず「お買上げ日・販売店名」などの記入をお確かめのうえ、販売店からお受け取りください。保証書は内容をよくお読みのと、大切に保存してください。

保証期間
お買上げ日から1年です。
ただし、冷媒回路は3年です。
冷媒回路とは圧縮機、キャピラリーチューブ、蒸発器、凝縮器、パイプ(銅管)を示します。
保証期間内でも有料になることがありますので、保証書をよくお読みください。

■補修用性能部品の保有期間

●当社は、この除湿機の補修用性能部品の製造打切り後8年保有しています。
●補修用性能部品とは、その製品の機能を維持するために必要な部品です。

■ご不明な点や修理に関するご相談は

●お買上げの販売店か下記の「三菱電機 ご相談窓口・修理窓口」にご相談ください。

■修理を依頼される場合は(出張修理)

●「故障かな?と思ったら」(取扱説明書記載 29~30ページ)にしたがってお調べください。
●なお、不具合があるときは、電源スイッチを切り、必ず電源プラグを抜いてから、お買上げの販売店にご連絡ください。

●保証期間中は

保証書の規定にしたがって、修理させていただきます。なお、修理に際しましては、保証書をご提示ください。

●保証期間が過ぎているときは

修理すれば使用できる場合には、ご希望により有料で修理させていただきます。点検・診断のみでも有料となる場合があります。

●修理料金は

技術料+部品代(+出張料)などで構成されています。
●技術料…製品の点検や故障した製品を正常に修復するための料金です。
●部品代…修理に使用した部品代金です。
●出張料…お客様のご要望により、製品のある場所へ技術員を派遣する費用(出張料)や有料駐車場の費用(駐車料)を別途いただく場合があります。

●修理部品は

部品共用化のため、色等を変更する場合があります。

●ご連絡いただきたい内容

- 品名 三菱 [衣類乾燥] 除湿機
- 形名 MJ-M120NX
- お買上げ日 年 月 日
- 故障の状況 (できるだけ具体的に)
- ご住所 (付近の目印なども)
- お名前・電話番号・訪問希望日

■この製品は、日本国内用に設計されていますので、国外では使用できません。また、アフターサービスもできません。

ご相談窓口・修理窓口のご案内(家電品)

取扱い・修理のご相談は、まずお買上げの販売店へ

●お買上げの販売店にご依頼できない場合(転居や贈答品など)は、**各窓口**へお問い合わせください。

■お問合せ窓口におけるお客様の個人情報のお取り扱いについて

三菱電機株式会社は、お客様からご提供いただきました個人情報は、下記のとおり、お取り扱いします。
1.お問合わせ(ご依頼)いただいた修理・保守・工事および製品のお取り扱いに関連してお客様よりご提供いただいた個人情報は、本目的のみに製品品質・サービス品質の改善、製品情報のお知らせに利用します。
2.上記利用目的のために、お問合わせ(ご依頼)内容の記録を残すことがあります。
3.あらかじめお客様からご了解をいただいている場合および下記の場合を除き、当社以外の第三者に個人情報を提供・開示することはありません。
①上記利用目的のために、弊社グループ会社・協力会社などに業務委託する場合。
②法令等の定める規定に基づく場合。
4.個人情報に関するご相談は、お問合わせをいただきました窓口にご連絡ください。

ご相談窓口 家電品の購入相談・取扱い方法

受付時間365日24時間

●三菱電機お客さま相談センター

フリーダイヤル 0120-139-365 (無料)
いつもサンキュー 365日
■ご相談対応 平日 9:00~19:00
土・日・祝・弊社休日 9:00~17:00
上記以外の時間は受付のみ可能です。
〒154-0001 東京都世田谷区池尻 3-10-3

携帯電話・PHSの場合
TEL 0570-077-365 (有料)
FAX 0570-088-365 (有料)
フリーダイヤル・ナビダイヤルをご利用いただけない場合は
TEL 03-3414-9655 FAX 03-3413-4049

修理窓口 家電品の修理の問合せ・修理の依頼

受付時間365日24時間

●三菱電機修理受付センター

フリーダイヤル 0120-56-8634 (無料)
インターネット http://www.melsc.co.jp
携帯電話サイト
空メールの送り先: fc8634@melsc.jp
または2次元コードからアクセス。URLをメール返信します。

携帯電話・PHSの場合
TEL 0570-01-8634 (有料)
FAX 0570-03-8634 (有料)

●所在地、電話番号などについては変更になることがありますので、あらかじめご了承ください。
●電話番号をお確かめのうえ、お間違のないようにおかけください。

K16A



干しかたのポイント

—ポイント1—

小さなお部屋を閉め切って

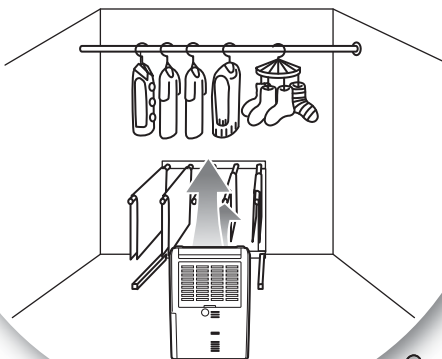

—ポイント2—

厚手の洗濯物は手前中央に

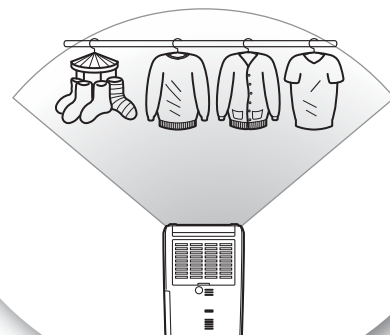

—ポイント3—

間隔は狭すぎず、あけすぎず

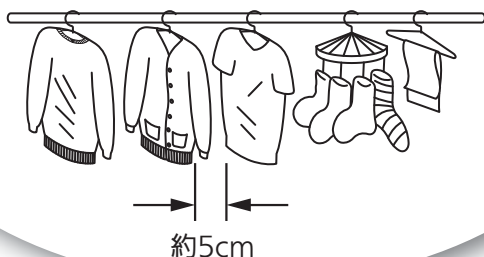

約5cm

詳しく知りたい
ときは P22~23



愛情点検

●長年ご使用の除湿機の点検を!

当社は、この除湿機の補修用性能部品を製造打ち切り後8年保有しています。



こんな症状は
ありませんか

- 本体・電源コード・プラグが異常に熱い。
- 運転中異常な音や振動がする。
- コゲ臭い。
- ブレーカーがひんぱんに落ちる。
- その他の異常や故障がある。

ご使用
中止

事故防止のため、スイッチを切り、電源プラグを抜いてから、販売店に点検・修理をご相談ください。

後日のために記録しておく便利です。

お買上げ販売店名

電話

お買上げ日

年 月 日

三菱電機株式会社

三菱電機ホーム機器株式会社

〒369-1295 埼玉県深谷市小前田1728-1