



# 三菱 衣類乾燥 除湿機 (家庭用)

## 取扱説明書

形名

エム ジェー エム

ブイエックス

# MJ-M100VX

SARARI

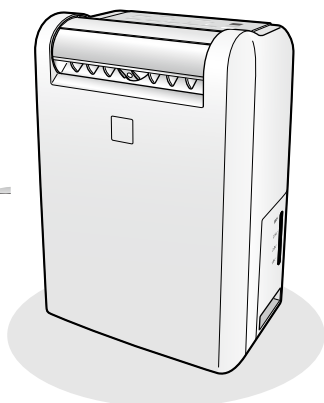

### 製品登録のご案内

ご購入製品の登録をしていただくと、製品に関するサポート情報や生活に役立つ情報などを提供させていただきます。

#### 二次元コードから登録

本体背面の二次元コードを読み取ると、形名と製造番号を入力することなくカンタンに登録いただけます。

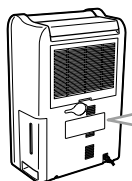

二次元コード



サンプル

#### Webから登録

「三菱電機製品登録」で検索してください。

三菱電機製品登録

検索

### 使うまえ

- 特長…………… 2
- 安全のために必ずお守りください… 3
- お願い…………… 5
- 知っておいていただきたいこと… 5
- 各部のなまえとはたらき…………… 6
- 準備する…………… 8

### 使いかた

- 衣類乾燥のしかた…………… 9
- 除湿のしかた…………… 12
- ルーバーの使いかた…………… 14
- 切タイマーの使いかた…………… 15
- 内部クリーン運転のしかた…………… 15
- ムーブアイとは…………… 16
- 排水のしかた…………… 17
- 連続排水のしかた…………… 18

### こんなとき

- お手入れ…………… 19
- 消耗部品の交換…………… 20
- 保管のしかた…………… 20
- 廃棄のしかた…………… 20
- 故障かな?と思ったら…………… 21
- 保証とアフターサービス…………… 23
- 仕様…………… 裏表紙

- ご使用の前に、この「取扱説明書」をよくお読みに  
なり、ご家族全員で正しく安全にお使いください。
- 「保証書」は「お買上げ日・販売店名」などの記入を  
確かめて、販売店からお受け取りください。
- 「取扱説明書」と「保証書」は、大切に保存してくだ  
さい。

この製品は、日本国内用に設計されていますので、  
国外では使用できません。また、アフターサービ  
スもできません。

This appliance is designed for domestic use in  
Japan only and cannot be used in any other  
country.

No servicing is available outside of Japan.

本製品只限日本国内使用、  
日本国外將無法使用也無法做售後服務。

使うまえ

使いかた

こんなとき

# 特長

濡れた衣類を見分けるから、  
乾きムラを見逃さない  
**部屋干しおまかせ**  
ムーブアイ P16

毎日使うからこそ気になる  
電気代をおトクに!  
**エコモード**

停電時も安心!  
停電前の運転モードで自動復帰  
**停電復帰機能**

浴室を、清潔に徹底乾燥する  
**浴室カビガード**

トリプルバリアフィルターで  
**清潔除湿**

たまった水の量が一目でわかる  
**水位目盛付タンク**

## 使いかたいろいろ

### 衣類を乾かす (ムーブアイ) P9~11

●速く乾かす  
**「標準」**

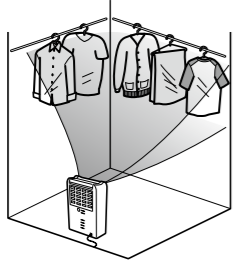

●夜、音を気にせずに乾かす  
**「夜干し」**



●電気代を節約して乾かす  
**「エコ」**



### 自動で除湿する (ムーブアイ) P12~13

●浴室のカビの発生を抑える  
**「浴室カビガード」**

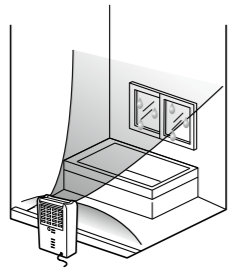

●窓や壁の結露を防ぐ  
**「標準」**

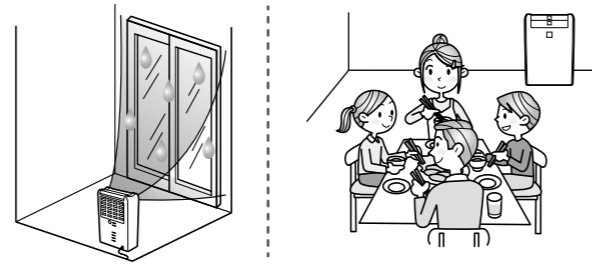

### 連続で除湿する P12

●クローゼットや押し入れなど、  
パワフルに除湿する  
**「強」**

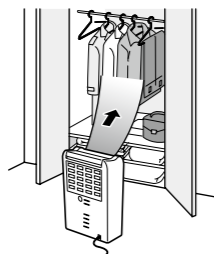

●送風音を抑えて除湿する  
**「弱」**

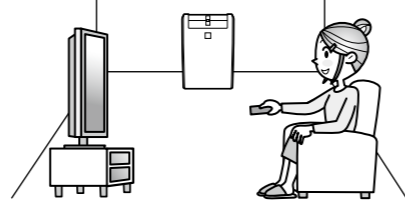

ムーブアイの運転モードはムーブアイが動作します。

# 安全のために必ずお守りください

■お使いになる人や他の人への危害、財産への損害を未然に防ぐため、必ずお守りいただくことを説明しています。  
■誤った取扱いをした場合に生じる危険とその程度を、次の区分で説明しています。

■本文中や本体に使われている図記号の意味は、次のとおりです。

<b>警告</b> 誤った取扱いをしたときに、死亡や重傷に結びつく可能性があるもの。	<b>注意</b> 誤った取扱いをしたときに、軽傷または家屋・家財などの損害に結びつくもの。	<b>禁止</b>	<b>分解禁止</b>	<b>指示を守る</b>	<b>本体表示</b>
<b>火気禁止</b>	<b>水ぬれ禁止</b>	<b>電源プラグを抜く</b>	<b>回転物注意</b>		

## 警告



禁止

■電源コード・電源プラグを傷つけない

加工したり根元を曲げたりしない、ねじらない、折らない、物をのせない、加熱しない、コードを束ねたまま使用しない  
(ペットのかみつきにもご注意ください)  
感電・ショート・発火の原因

■いたんだ電源コードや電源プラグ、差し込みのゆるいコンセントは使用しない

感電・ショート・発火の原因

■電源コードをタコ足配線しない

他の器具と併用すると、分岐コンセントが異常発熱して、  
火災・感電の原因

■電源プラグの抜き差しにより、運転を停止させない

感電・ショート・発煙・発火の原因

■吹出口や吸込口に指や棒などを入れない

内部でファンが高速回転しているため、  
けがの原因

■スイングしているルーバーにさわらない

内部でファンが高速回転しているため、  
けがの原因



禁止

■体に吹出風を長時間あてない

特に、自分で湿度調節できない方(乳幼児・お子さま・お年寄り)が使用するときは注意する  
吹出風を体に長時間あてると、  
体調不良や脱水症状をおこす原因



分解禁止

■修理・分解・改造はしない

修理はお買上げの販売店または「三菱電機 修理窓口」にご相談ください。P23



火気禁止

■発熱器具(ストーブやファンヒーターなど)の近くに置かない

樹脂部分が溶けて引火するおそれ



指示を守る

■電源は交流100Vで定格15A以上のコンセントを単独で使う

※延長コードも、定格15A以上のものを単独でお使いください。

■電源プラグのほこりを取り除き、刃の根元まで確実に差し込む

電源プラグにほこりがたまると、  
湿気などで絶縁不良となり、火災の原因

■異常時・故障時には、ただちに使用を中止する

- 本体・電源コード・プラグが異常に熱い
  - 運転中異常な音や振動がする
  - コゲ臭い
  - ブレードがひんぱんに落ちる
  - その他の異常や故障がある
- すぐに電源プラグを抜いて、お買上げの販売店または「三菱電機 修理窓口」にご相談ください。P23

## 注意

- 禁止**
  - 電源プラグをぬれた手で抜き差ししない  
感電の原因
  - 吹出口や吸込口を、洗濯物・布・カーテンなどでふさがない  
風通しが悪くなり、発火・発熱の原因
  - 除湿機の上に花瓶などの水の入った容器を載せない  
内部に浸水して電気絶縁が劣化し、感電・漏電火災の原因
  - 直射日光や風雨の当たる場所で使用しない(屋内専用です)  
過熱や感電・漏電火災の原因
  - 押し入れの中・家具の隙間など、狭い場所で使用しない  
風通しが悪くなり、発火・発熱の原因
  - 吹出風が直接あたる所で燃焼器具を使用しない  
燃焼器具の不完全燃焼の原因
  - 薬品を扱う場所で使用しない(病院、工場、実験室、美容院など)
    - 引火や本体への吸引による発火や発煙の原因
    - 空気中に溶けた薬品や溶剤により除湿機が劣化(ひび割れ)して水もれし、家財などをぬらす原因
  - 油・可燃性ガスを使ったり、もれるおそれのある場所に設置しない  
引火や本体への吸引による発火や発煙の原因
  - 食品や美術品・学術資料などの保存や、業務用に使用しない  
保存品の品質低下の原因
  - 除湿機の上に乗らない、腰掛けない、寄りかからない、吹出口に手をかけて引っぱらない  
キャスターがついているため本体が動き、転倒・落下して、けがの原因
  - フロートや、フロート内部の発泡スチロールをはずさない P17  
タンクが満水になっても運転が止まらず、家財などをぬらしたり、感電・漏電の原因
  - ホースの周囲が氷点下になる場所で連続排水しない P18  
ホース内部の水が凍結し、除湿した水がもれて家財などをぬらす原因

- 水ぬれ禁止**
  - 浴室など水のかかりやすい場所で使用しない、水洗いしない  
水がかかると漏電火災や感電の原因
- 指示を守る**
  - 水平で丈夫な場所に設置する  
使用中に除湿機が倒れると内部の水がもれて家財などをぬらしたり、漏電火災・感電の原因
  - タンクにたまった水は捨てる  
誤って飲んだり、他の用途に使用すると、病気や思わぬ事故の原因
  - 移動するときは運転を停止し、タンクの水を捨てる  
タンクの水がもれて家財などをぬらしたり、感電・漏電の原因
  - タンクの水を捨ててから、ハンドルをしっかり持って移動する  
転倒などにより、けがや床を傷つける原因
  - 電源プラグを持ってまっすぐ引き抜く  
ななめに引き抜いたり、コードを持って抜くと、プラグの刃や芯線が破損してショート・感電・発火の原因
  - 連続排水する場合はホースのつまりや折れ曲がり・落差などに注意し、確実に排水できるように配管する P18  
除湿した水がもれて家財などをぬらす原因
  - 連続排水するときや、無人で長時間使用するとき、2週間に1回程度点検する  
エアフィルターやホース内に異物や汚れがつまると、除湿運転をしなくなったり、水もれの原因
- 電源プラグを抜く**
  - 掃除をするときは運転を停止し、電源プラグを抜く  
内部でファンが高速回転しているためけがの原因
  - 長期間使用しないときは、電源プラグをコンセントから抜く  
漏電火災・感電の原因

## お願い

- 本体を倒さない  
倒すとタンクの水が本体内部に入り、故障の原因になります。万一、倒してしまった場合は、お買上げの販売店にご相談ください。
- 本体を横に寝かせて運ばない・保管しない  
故障の原因になります。



- ムーブアイにさわらない  
ムーブアイが汚れると、正しく検知できません。汚れた場合は「お手入れ」にしたがって掃除してください。P19
- ルーバーを手で動かさない  
故障の原因になります。

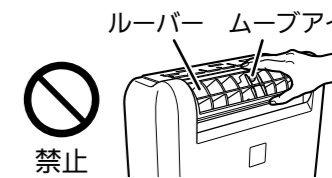

## 知っておいていただきたいこと

- 冬は、除湿量が少なくなります。  
温度・湿度が下がると、除湿量は少なくなります。気温が低い冬期は、湿度が高くても右のグラフのように、梅雨時期に比べて除湿量が大幅に減ります。タンクに水がたまりにくくなりますが、故障ではありません。

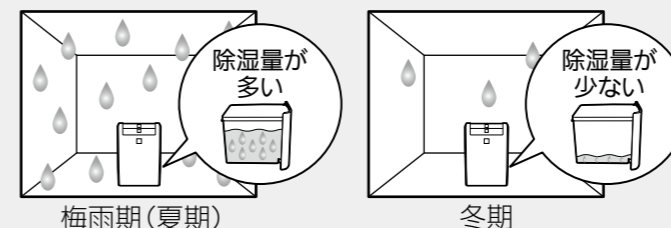

<湿度が60%のとき、「強」での値>

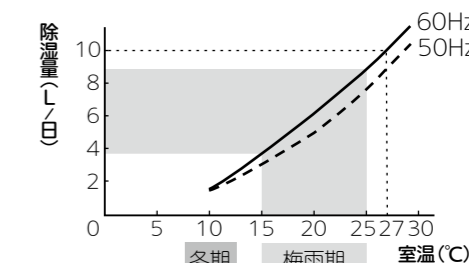

グラフの除湿量は、一定の室温・湿度にて測定した値であり、実際の使用条件とは異なります。

- 運転中は温風が出るため、室温が2~4℃上がることがあります。  
除湿機からは暖かい風が出ますが、故障ではありません。冬期など気温が低いときは、吹出す風の温度が体温よりも低いため、暖かく感じないことがあります。

**除湿のしくみ**  
コップに冷たい水を注ぐと、まわりの空気が冷やされて、コップの表面に水滴がつきます。除湿機はこの現象を利用し、湿気を取り除きます。①部屋の空気を吸込み、冷却器で冷やして湿気を水滴に変えます。②水滴はタンクに落ちます。③除湿された空気は放熱器を通り、暖められてから吹出します。この①②③の繰返しで部屋の湿気を取り除きます。

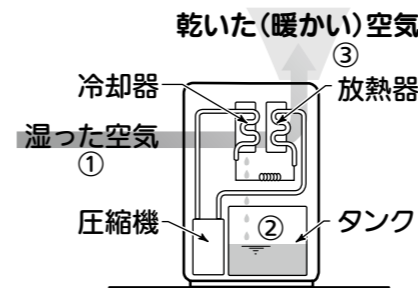

- 運転可能な室温は、7~40℃です。  
ただし、室温が約35℃を超えると送風運転になったり、風量が増える場合があります。本体内部の温度が上がると、保護装置が働くためです。  
●7℃未満になると、除湿した水の凍結防止のため、送風運転になります。

- 部屋の湿度計と除湿機の湿度表示が異なることがあります。  
現在湿度は、30~80%まで表示します。湿度表示はめやすとしてお使いください。

**<原因>**

- 温度・湿度ムラがある
- 設置場所の違い
- 湿度計の精度の違い

海浜地区で潮風が直接当たる場所や、温泉地帯、油煙が多い場所、カビ取り剤(塩素系)を使用した場所など、周囲の環境が特殊な場所でご使用になると、故障の原因になる場合があります。

# 各部のなまえとはたらき

## 本体前面

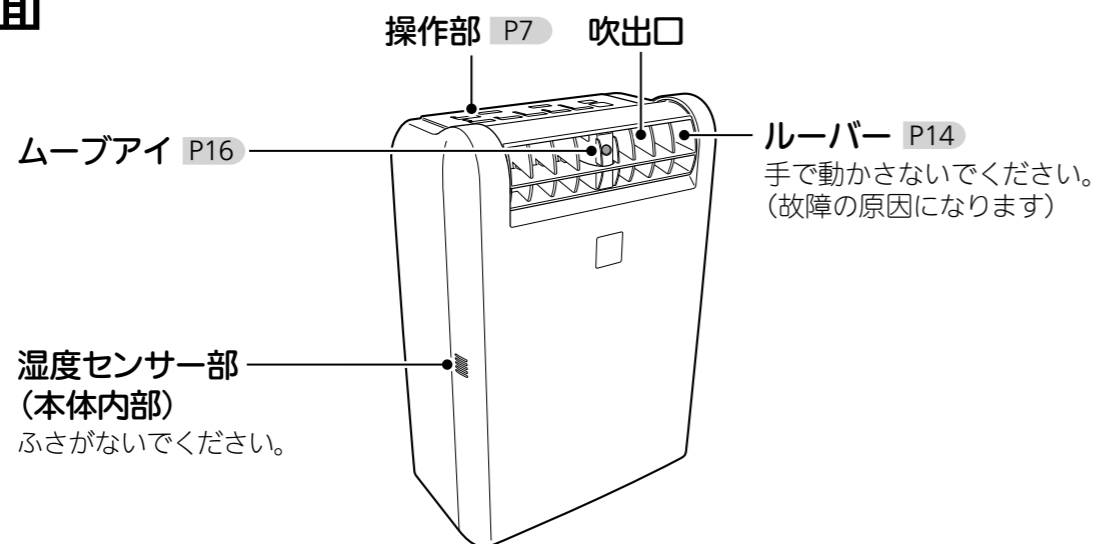

## 本体背面

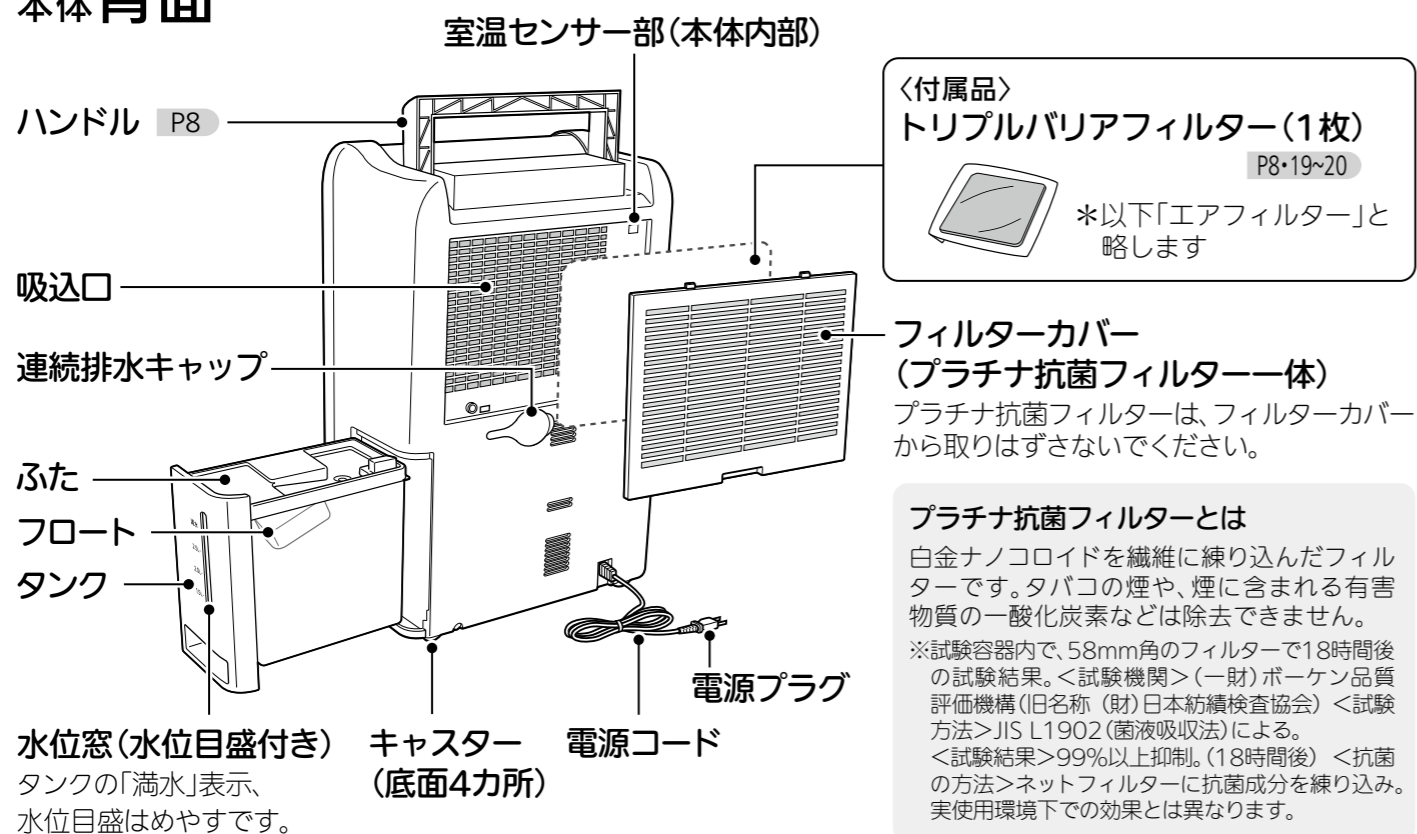

トリプルバリアフィルターとは  
レーヨン繊維に人工酵素(抗アレルギー・抗菌・ウイルス抑制)を化学的に固定したフィルターです。実使用環境下での効果とは異なります。また、タバコの煙や、煙に含まれる有害物質の一酸化炭素などは除去できません。  
※抗アレルギー 〈試験機関〉(一財)日本食品分析センター 〈試験方法〉抗原を用いてアレルギー溶液を調整。検体をアレルギー溶液に浸漬させた試験液の濃度をELISA kitで測定。〈試験結果〉スギアレルギー 除去率100% ダニアレルギー除去率82% 〈抗アレルギーの方法〉フィルター繊維に人工酵素を化学的に固定化。  
※抗菌 〈試験機関〉(一財)ポーケン品質評価機構 〈試験方法〉JIS L 1902 菌液吸収法。〈試験結果〉99%以上抑制(18時間後)。  
〈抗菌の方法〉フィルター繊維に人工酵素を化学的に固定化。  
※ウイルス抑制 〈試験機関〉(一財)ポーケン品質評価機構 〈試験方法〉JIS L 1922 繊維製品の抗ウイルス性試験。〈試験結果〉99%以上抑制(2時間後)。1種類のウイルスにて試験を実施。〈ウイルス抑制の方法〉フィルター繊維に人工酵素を化学的に固定化。

## 操作部

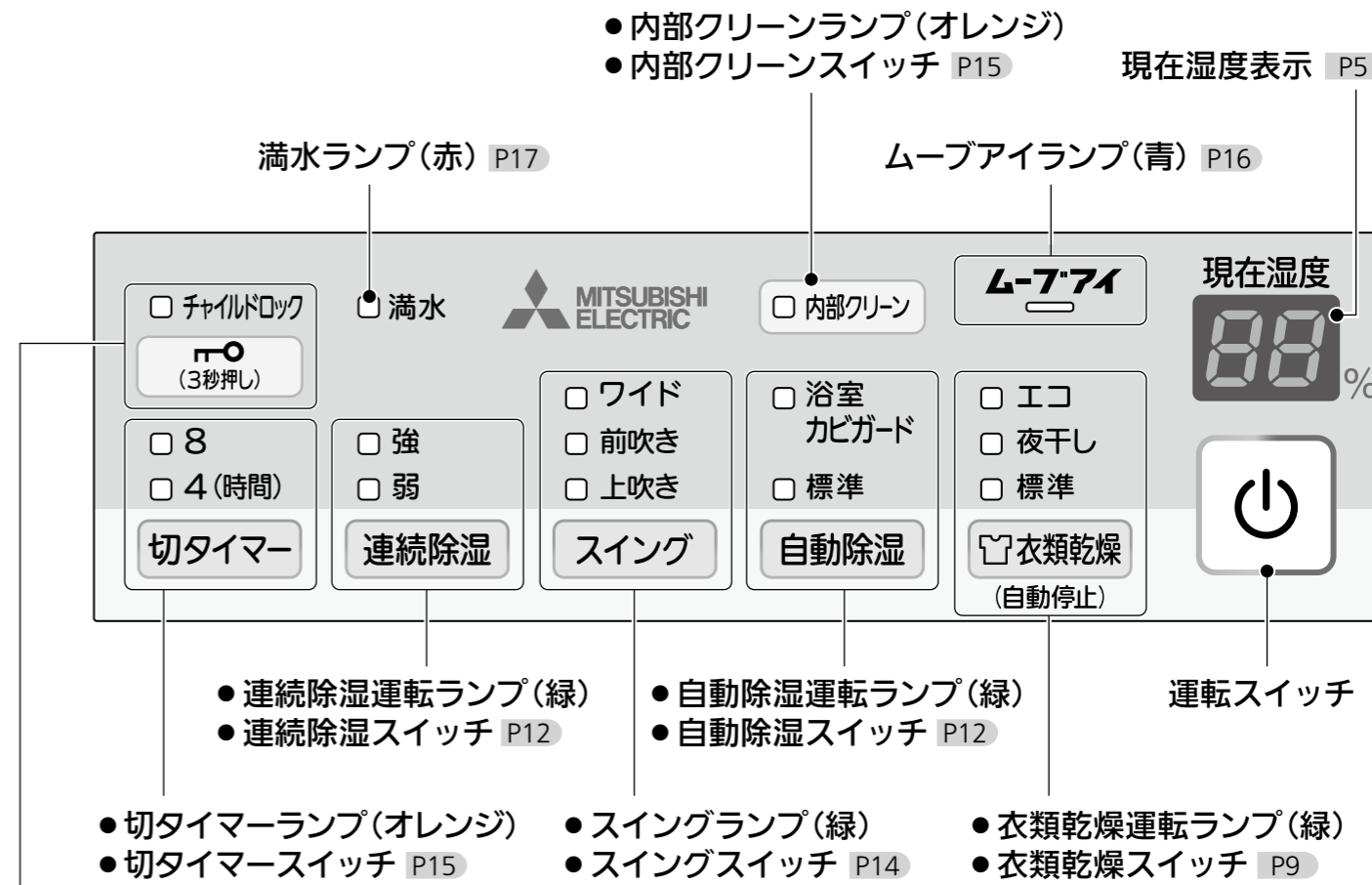

お知らせ  
● この除湿機は、運転モードを記憶しています。電源プラグを抜いたり、運転「切」にしても、次回は前回と同じ設定で運転を始めます。  
● 運転中に停電した場合は、復帰すると停電前の運転モードで運転を再開します。

● チャイルドロックランプ (緑)  
● チャイルドロックスイッチ  
スイッチをロックできます。ロックしておくと、お子さまなどによるいたずら操作を防止できます。

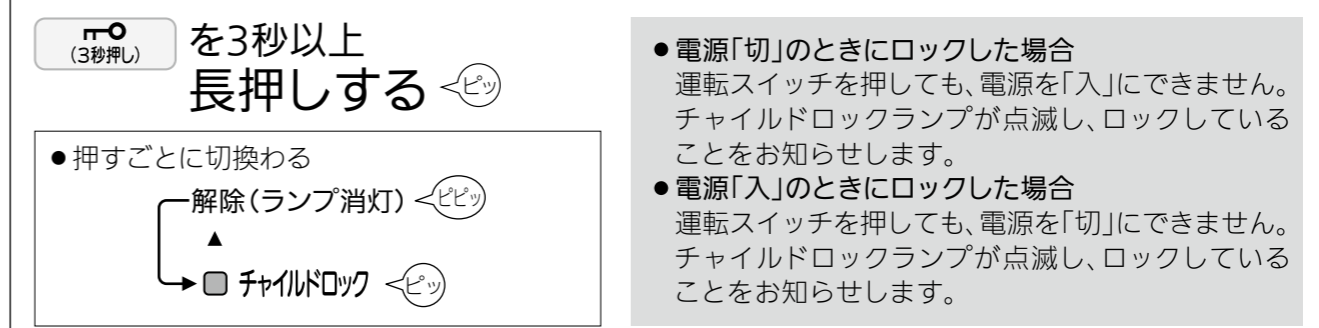

お知らせ  
● ロック中は、チャイルドロック「切/入」操作しかできません。他のスイッチを操作するときは、チャイルドロックを解除してください。  
● 電源プラグを抜き差しすると、チャイルドロックは解除されます。

使うまえ

# 準備する

## エアフィルターを本体にセットする

お買い上げ時は、エアフィルターが付属されていますので、本体にセットしてからご使用ください。

### 1 フィルターカバーをはずす

本体内部の金属フィンが多少折れ曲がっていても、性能上問題ありません。

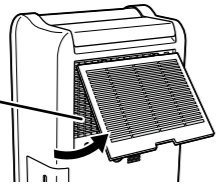

### 2 エアフィルターを袋から取り出し、フィルターカバーにセットする

エアフィルターをフィルターカバーのツメの内側に入れる

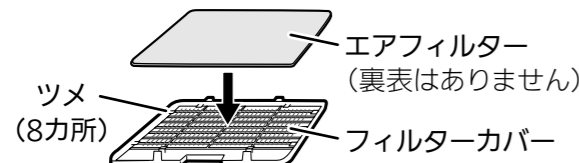

### 3 フィルターカバーを本体にセットする

上部のツメを本体に差し込み、「カチッ」と音がするまで押し込む

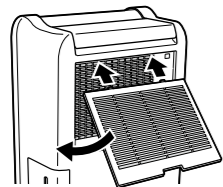

必ず、エアフィルターを本体に取り付けてください。取り付けないと、細かいほこりが本体内部に入り、故障の原因になります。

## タンクを確実に入れる

タンクを確認し、本体をおさえながら奥までしっかり押し込む

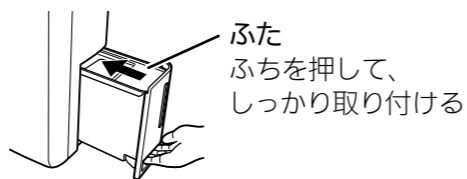

タンクが正しく入っていないと、満水ランプが点灯して運転できません。

- ふたを確実に取り付けてください。取り付けていないと、水もれの原因になったり、タンクが取り出せないことがあります。
- タンクはまっすぐに取り付けてください。まっすぐに取り付けないとタンクの側面が擦れて、傷がつく原因になります。

## 電源プラグをコンセントに差し込む

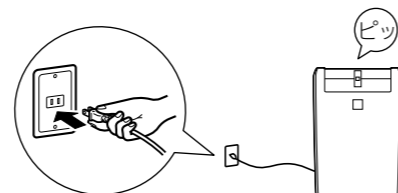

電源プラグをコンセントに差し込むと、ルーバーが自動で初期位置に戻ります。



### 警告

電源コードを束ねたまま使用しない  
感電・ショート・発火の原因

### 設置するときは

除湿機のまわりにスペースをあけてください。

狭い場所で使用すると、性能が低下する原因になります。

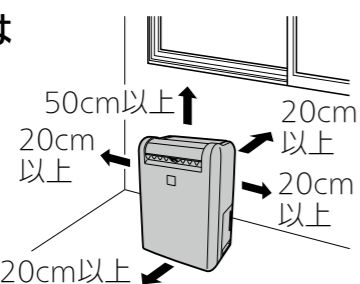

### <運転音がひびくときは>

薄手のマットなどを敷いてお使いください。振動・騒音を抑えることができます。畳などのへこみ防止にもなります。

### 移動するときは

ハンドルをおこして移動する

- キャスターは矢印の方向に動きます。
- タンクの水を捨ててから動かしてください。P17

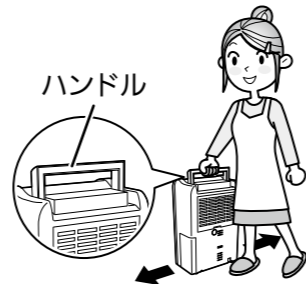

- ルーバー(吹出口)を持たないでください。
- 電源コードをキャスターに巻き込まないようにしてください。また、電源コードを引きずらないでください。電源コードを傷める原因になります。

# 衣類乾燥のしかた(標準・夜干し・エコ)

お部屋の湿度をみはりながら、ムーブアイが洗濯物の乾きムラを見分け、効率良く乾燥します。「標準」「夜干し」「エコ」から選べます。



## 1 運転を始める

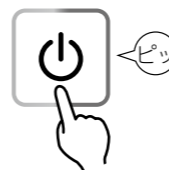

- 運転モードランプ点灯
- 現在湿度を表示
- ルーバーが開き、送風開始

## 2 運転モードを選ぶ



- 押すごとに運転モードが切替わる
- 運転開始
- 洗濯物を検知
- 約3分
- エコ
- 夜干し
- 標準
- 衣類が乾いたら、「ピーピーピーピー」と鳴り、自動で運転停止(夜干しモード時は鳴りません)
- タンクが満水になると、除湿を停止し送風のみをします。除湿を再開する場合は、タンクの水を捨ててください。

### <途中で運転を止めたいとき>



- 運転モードランプ消灯
- 現在湿度表示が消灯
- ルーバーが閉じる

- この除湿機は、運転モードを記憶しています。電源プラグを抜いたり、運転「切」にしても、次回は前回と同じ設定で運転を始めます。
- 切タイマー運転と併用すると、乾く前に停止することがあります。また、自動運転のため、切タイマーの設定時間より前に停止することがあります。
- 内部クリーン運転(自動)を設定している場合、運転停止後に内部クリーン運転をします。P15

## 「標準」「夜干し」「エコ」運転(自動停止)

湿度50%まで除湿したあと、ムーブアイで洗濯物が乾いたと判断すると、自動停止します。モード選択後、約2時間半~最長で約12時間運転します。(タンク満水時は除湿を停止し、送風のみをします)

### 使用のめやす

お部屋の広さ	洗濯物の量
~10畳	約6kgまで

効率良く乾かすために、上記の範囲でお使いください。

- 標準  
洗濯物を速く乾かしたいときにおすすめです。衣類の乾燥度合いを学習します。<スマートSTOP> P10
- 夜干し  
夜間など運転時の送風音が気になるときにおすすめです。「標準」よりも乾燥に時間がかかります。
- エコ P10  
電気代を節約したいときにおすすめです。「標準」よりも乾燥に時間がかかります。

湿度が50%まで下がらない場合は、約12時間後に運転を停止します。

### 各運転モードの運転のしかた

運転モード	自動停止
標準・夜干し・エコ	○(2時間半~12時間運転)

室温が低いときや、衣類が乾く前に停止してしまうときは、連続除湿「強」をお使いください。

- ムーブアイが洗濯物と窓や壁・床を見分けられないことがあります。
- 洗濯物の水分が蒸発しにくく、洗濯物が乾かないため、約2時間半で運転を停止することがあります。
- 脱衣所など狭い空間は湿度がすぐに下がるため、早く停止することがあります。

## スマートSTOP

お好みの乾燥度合いを学習し、自動停止のタイミングを調節します。  
※衣類乾燥の「標準」運転時のみ

## 衣類乾燥「エコ」※1

ムーブアイで洗濯物の量を検知し、初期段階は送風運転、後半から除湿運転をすることで、約40%の省エネになります。※2

※1:「エコ」の初期段階は、送風運転のためお部屋の湿度が高くなります。湿度が気になる場合は、衣類乾燥の「標準」のご使用をおすすめします。

※2:衣類乾燥の「標準」の部屋干しおまかせムーブアイOFF(701Wh)と「エコ」の部屋干しおまかせムーブアイON(398Wh)の衣類乾燥までの積算消費電力量の比較によるものです。

除湿機の衣類乾燥性能は一般社団法人 日本電機工業会の自主基準(HD-090:2017)により測定した値を表示しております。

■部屋の広さ:和室6畳相当、室温20℃、相対湿度70% ■洗濯物2kg相当(ワイシャツ2枚、パジャマ1組、Tシャツ3枚、下着7枚、タオル3枚、靴下2足) ■60Hz地区の場合 ■なお、実使用時の衣類乾燥時間・消費電力量は使用環境・使用条件により異なります。

## 洗濯物を干す部屋について

洗濯物を速く乾かすには、「室温を上げること」「お部屋の湿度を下げること」「風を当てること」がポイントです。

### ポイント1

冬期など室温が低いときは、暖房機で室温を約16℃以上にすると、乾きやすくなります。暖房機は除湿機に向けないでください。ムーブアイが誤検知する場合があります。

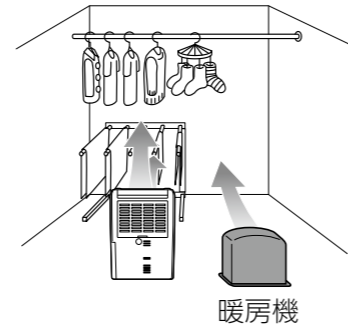

### ポイント2

- 小さなお部屋で、閉め切って除湿するのが効果的です。
- 洗濯物に風が当たるように除湿機を置いてください。

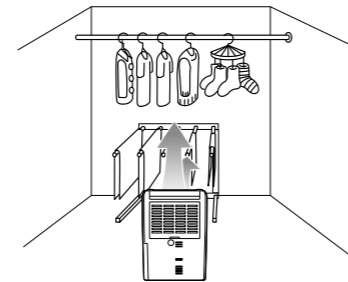

### ポイント3

窓が冷たいときは、ムーブアイが窓を洗濯物と誤検知する場合があります。窓にカーテンをすると効果的です。

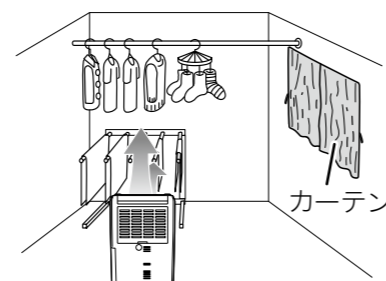

## 干しかたのポイント

### 干しかたについて

ちょっとした工夫で、洗濯物が乾きやすくなります。下記のポイントを参考に干してください。

#### ポイント1

ムーブアイの検知範囲に干す

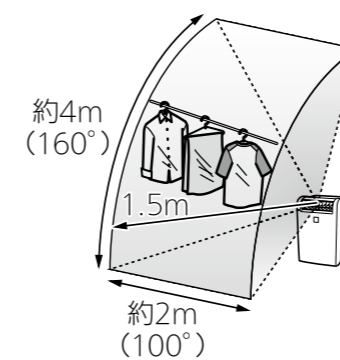

一番遠い洗濯物が1.5m以内になるように干してください。1.5mを超えても洗濯物は乾きますが、ムーブアイで正しく検知できません。

#### ポイント2

厚手の洗濯物は手前に

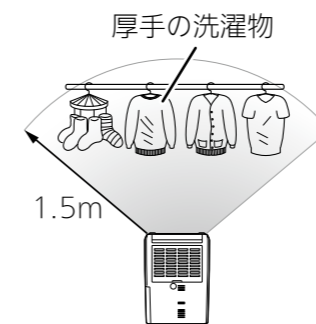

厚手のものは乾くまでに時間がかかります。除湿機の風があたるように干してください。

#### ポイント3

洗濯物の間隔は狭すぎず、あけすぎず

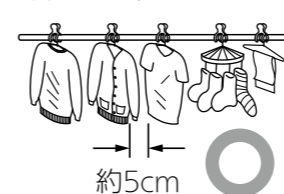

風が奥まで通るように、約5cm以上あけて干してください。除湿機の風で洗濯物が動いてしまう場合は、動かないように固定してください。

### 干しかたの例

#### 本体の前側に干す場合

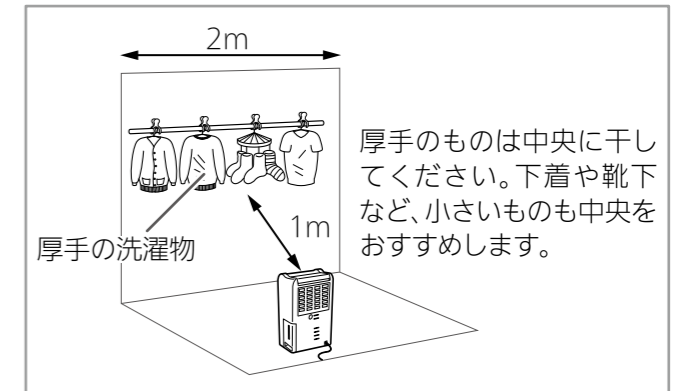

厚手のは中央に干してください。下着や靴下など、小さいものも中央をおすすめします。

#### 本体の真上に干す場合



洗濯物を除湿機に対し縦に干す場合は、洗濯物の下に除湿機を置いてください。

<次の場合、乾燥時間が長くなります>

- 洗濯物の量が多いとき
- 洗濯物を重ねて干しているとき
- 室温が低いとき……低温時(約10℃)は、常温時(約20℃)の約2倍、乾燥時間がかかります。
- お部屋が広いとき……推奨の部屋の大きさは、約10畳までです。それより広い場合は運転終了(約12時間)までに乾かない場合があります。

### 運転開始・運転中のお願い

- 運転してから約3分間は本体の前に立たないでください。ムーブアイが洗濯物の位置を確認しています。ムーブアイをふさぐと検知できなくなります。
- ムーブアイやルーバーを手で動かさないでください。ムーブアイやルーバーを手で動かすと、洗濯物を正しく検知できません。

# 除湿のしかた

シーンに合わせて運転モードを選べます。

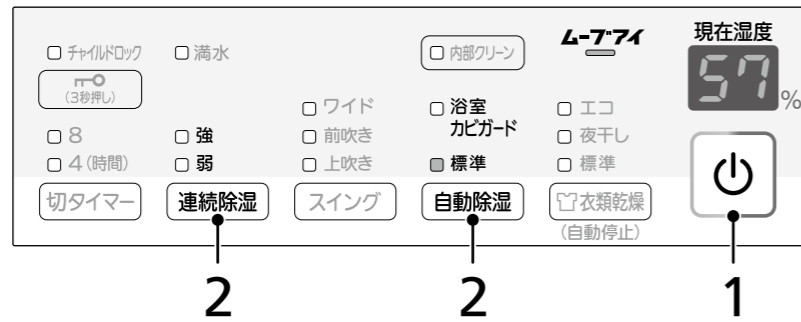

## 1 運転を始める

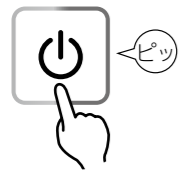

- 運転モードランプ点灯
- 現在湿度を表示
- ルーバーが開き、送風開始

## 2 運転モードを選ぶ

### ■連続で除湿したいとき



- 押すごとに運転モードが切替わる

お好みでルーバーをお使いください。P14

### ■自動で除湿したいとき



- 押すごとに運転モードが切替わる

<運転を止めたいとき>

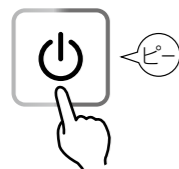

- 運転モードランプ消灯
- 現在湿度表示が消灯
- ルーバーが閉じる

## 「強」運転

強気に連続で除湿したいときにおすすめです。風量「強」で運転します。

## 「弱」運転

送風音を抑えて連続で除湿したいときにおすすめです。風量「弱」で運転します。

### 設置のしかた

- 除湿機の正面をクローゼットなどに向けて使用します。

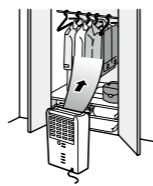

- 除湿機を部屋の中に置いて使用します。(背面を壁に近づけすぎないようにしてください P8)

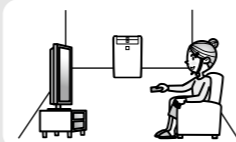

### 各運転モードの運転のしかた

運転モード	自動停止	連続運転
強	—	○
弱	—	○
標準	—	○
浴室カビガード	○(4~12時間運転)	—

### お知らせ

- この除湿機は、運転モードを記憶しています。電源プラグを抜いたり、運転「切」にしても、次回は前回と同じ設定で運転を始めます。
- タンクが満水になると運転を停止します。運転を再開する場合は、タンクの水を捨ててください。連続排水ホースをセットしている場合は、連続で運転します。P18
- 内部クリーン運転(自動)を設定している場合、運転停止後に内部クリーン運転をします。P15

## 「標準」運転

自動的に風量を切換えて運転します。設定湿度になると除湿を停止し、送風します。結露しやすい窓や壁をムーブアイが検知し、送風して除湿します。

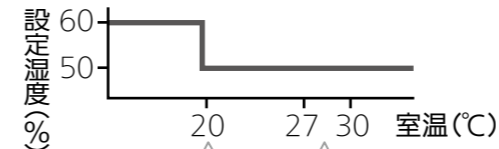

室温20℃以下では湿度60%、室温20~27℃では湿度50%に設定を変えて除湿します。

室温27℃以上では、室温の上がりすぎを防ぐため、湿度50%まで除湿したあと送風はしますが、除湿はしません。湿度が60%まで上がると、再び除湿します。

### 使用のめやす

お部屋の広さ	50Hz	60Hz
	~7畳	~8畳

- 効率良く運転するために、上記の範囲でお使いください。
- お部屋が広いと、設定湿度まで湿度が下がらない場合があります。

### 設置のしかた

- 除湿機の正面を窓や壁に向けて使用します。

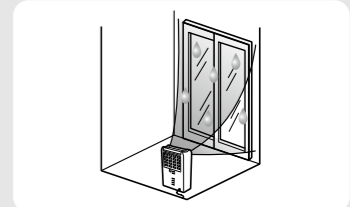

- 除湿機を部屋の中に置いて使用します。(背面を壁に近づけすぎないようにしてください P8)



## 「浴室カビガード」運転(自動停止)

浴室内の水滴や湿気をムーブアイが検知して乾かします。カビの発生を抑えたいときにおすすめです。

- 自動的に風量を切換えて運転します。湿度50%まで除湿したあと、約4時間運転して自動停止します。運転時間は温度・湿度によって変化しますが、モード選択後、最短で約4時間(室温20℃以下の場合は約6時間)、最長で約12時間運転します。
- ルーバーは、湿度50%に下がるまでは広範囲にスイングします。湿度50%に下がると、ムーブアイが動作し、自動的に切換えてスイングします。
- 風量を自動で切替える運転ですので、風量を設定することはできません。他の運転との併用もできません。

### 使用のめやす

除湿する場所	広さ	
浴室(浴室+脱衣室)	~4畳(浴室+脱衣室の広さ)	
部屋	50Hz	~7畳
	60Hz	~8畳

より効果的に運転するために、上記の範囲でお使いください。

### どうやってカビの発生を抑制するの?

カビは菌糸の状態乾燥させると、新しい胞子(植物の種子に相当するもの)を作れなくなります。「浴室カビガード」運転は、このことを応用しています。(ただし、胞子は乾燥には強いです)

クロカビにて検証  
一般社団法人 カビ予報研究室 試験データ

### お知らせ

- 運転中は部屋の窓や扉を閉め、換気をせずにお使いいただくと効果的です。
- 浴室が広いときや、浴室の床・壁の材質によっては、十分な効果が得られないことがあります。
- 水がたまりやすい場所には水滴が残ることがあります。
- 部屋の条件やカビの種類によっては、カビが発生する場合があります。  
<例>浴室では容器の下など、室内では押入れの奥・家具の裏側などの空気の流れが悪い場所
- 浴槽の内側や容器の下など、風が当たらない場所を乾かすことはできません。
- すでに発生しているカビを除去することはできません。

### 設置のしかた

除湿機の前面を浴室に向けて脱衣所(浴室の入口)に設置します。(浴室内には設置しないでください)



## 注意

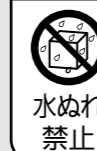

浴室など水のかかりやすい場所で使用しない、水洗いしない  
水がかかると漏電火災や感電の原因

# ルーバーの使いかた(連続除湿時のみ)

ルーバーをスイングさせることができます。用途に合わせて、「上吹き」「前吹き」「ワイド」から選んでお使いください。「強」または「弱」運転中のみ風向き(ルーバースイング)の設定ができます。

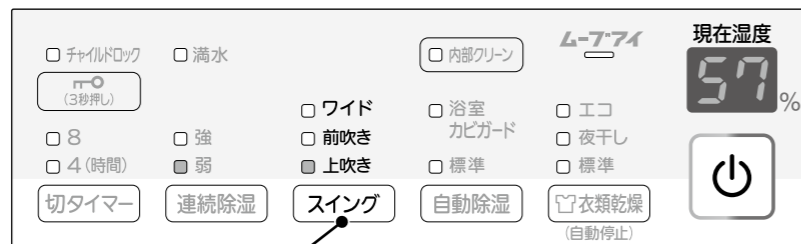

## 連続除湿運転中に「スイング」を押して、スイング方向を選ぶ

- 押すごとにスイング方向が切替わる
- スイング停止(ランプ消灯)
- ▲ ワイド
- ▲ 前吹き
- ▲ 上吹き

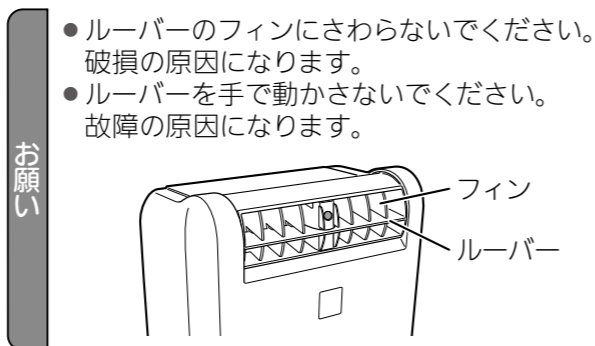

● スイング停止	ルーバーの上下方向をお好みの角度で止めたいときに	● ルーバーが停止 ● スイングランプ消灯 左右方向は正面で停止します。	
● ワイド	部屋全体を除湿するときに	広い範囲に風を送るようにスイングします。	約160°
● 前吹き	押入れなどを除湿するときに	本体前面側に風を送るようにスイングします。	約75°
● 上吹き	衣類などの乾燥に	本体上方に風を送るようにスイングします。	約95°

- お知らせ**
- 吹き出し方向によって、風を吹出す音の大きさが変化します。
  - 位置合わせのために、ルーバーが一時的に止まる場合があります。
  - 吹出風は空気中のチリを巻き込むため、吹出風が壁に直接あたると、壁にチリが付着して汚れることがあります。
  - スイング方向は記憶しますが、お好みで止めた角度は記憶しません。次回運転時は初期設定(上向き)に戻ります。
  - ルーバーを動かす歯車のかみ合わせにより、動作が滑らかでないことがあります。

# 切タイマーの使いかた

運転時間を「4時間」「8時間」から選べます。選んだ時間を運転したあと、自動的に停止します。運転「入」のときに設定してください。



**1** を押し、運転「入」にする  
お好みの「運転モード」と「スイング方向」を設定してください。P9~14

**2** **切タイマー** を押して、運転時間を選ぶ

- 押すごとに運転時間が切替わる
- 解除(ランプ消灯)
- ▲ 8
- ▲ 4(時間)
- 時間が経過すると、切タイマーランプ(運転残り時間)が変化

ランプの見た	ランプ	<input checked="" type="checkbox"/> 8 <input type="checkbox"/> 4(時間)	<input type="checkbox"/> 8 <input checked="" type="checkbox"/> 4(時間)
	運転残り時間	8~4時間	4時間以下

- 設定した時間が経過すると、運転を停止し、ルーバーが自動で閉じる  
運転モードランプ消灯

<途中で解除したいときは>

■ 運転を終了したいときは  
 を押し (運転「切」)

■ 切タイマーを解除し、続けて運転したいときは  
運転時間のランプが消えるまで、切タイマースイッチをくり返し押し

**お願い**  
タイマー運転をするときは、タンクの水を捨ててから運転してください。タンクが満水になると運転を停止するため、除湿できません。衣類乾燥運転中は、タンクが満水になると除湿を停止し、送風のみをします。

**お知らせ**  
● 内部クリーン運転中は、切タイマーを設定できません。  
● 切タイマー運転中に停電した場合は、復帰しても切タイマー運転は継続されません。運転「切」の状態になります。

# 内部クリーン運転のしかた

本体内部の湿気を乾燥させることで、冷却器でのカビの発生を抑制します。運転時間は約1時間です。運転後は、1日1回をめやすに内部クリーン運転(内部乾燥運転)することをおすすめします。ただし、連続排水(ホースをセット)して連続運転している場合は、内部クリーン運転する必要はありません。運転を停止したときに行ってください。

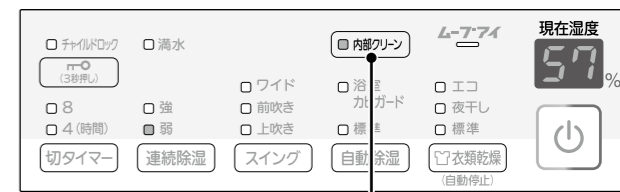

**押す**

## 自動で運転する

運転終了後に毎回内部クリーン運転をします。

運転「入」のときに  
 **内部クリーン** を押し

- 運転終了後、内部クリーンランプが点滅し、内部クリーン運転を開始します。約1時間で終了します。

<自動運転を解除したいときは>  
■ 運転「入」のときに、  
内部クリーンスイッチを押し

## 手動で運転する

運転していないときに  **内部クリーン** を押し、内部クリーン運転をします。

運転「切」のときに  
 **内部クリーン** を押し

- 内部クリーンランプが点滅し、内部クリーン運転を開始します。約1時間で終了します。

<内部クリーン運転を途中で解除したいときは>  
■ 内部クリーンスイッチを押し

- お知らせ**
- 停電時や電源プラグを抜き差ししたあとは、自動運転は解除されます。
  - すでに発生しているカビを取り除くことはできません。また、内部クリーン運転を途中で解除すると、効果が得られない場合があります。
  - 本体内部にこもった湿気を放出するため、室内の湿度が上がることがあります。
  - 満水ランプ点灯中、運転が停止しているときは、内部クリーン運転を設定することはできません。
  - 満水で停止した場合は、運転「切」にしないと内部クリーン運転をしません。



# ムーブアイとは

## 部屋干し おまかせムーブアイ

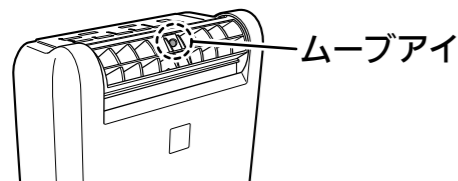

洗濯物や窓・壁の温度を検知し、風向きや風量を調整することで、効率良く除湿します。ムーブアイにはサーモパイルセンサーを使用しています。サーモパイルセンサーは、物体から放射される赤外線を検知することで、離れた物体の表面温度を測定できます。

### ムーブアイの検知範囲

ムーブアイは、上下160°×左右100°の範囲の温度を測定します。

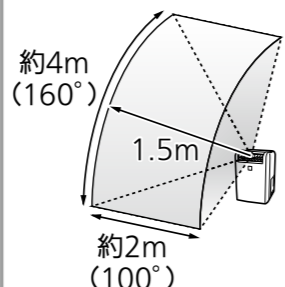

次のようなときは、ルーバーが広範囲にスイングします。

- 冬期など室温が低いとき、窓や壁の温度が低いとき
- 除湿機から洗濯物や窓・壁が遠いとき (1.5m以上)
- ムーブアイが汚れているとき

## 3次元 広角狙えルーバー

上下160°×左右100°のワイドな範囲で自動可変し、濡れている洗濯物に狙いをしぼって送風します。

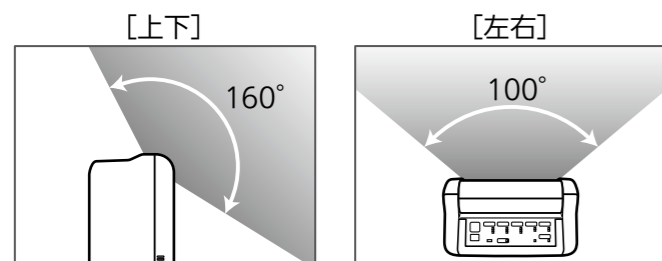

### 洗濯物の位置確認について

衣類乾燥運転中は、洗濯物を狙って送風するため、洗濯物の位置が動くことがあります。そのため、約60分ごとに検知した洗濯物の周囲を検知し直します。

## ムーブアイを「切」にするとき

衣類乾燥運転・自動除湿運転で、ムーブアイを「切」にしたい場合は、下記の手順で設定してください。工場出荷時は、ムーブアイ「入」になっています。

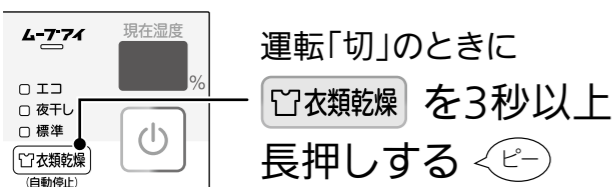

- 衣類乾燥運転・自動除湿運転中にムーブアイランプが消灯



<ムーブアイを「入」にしたいときは>

運転「切」のときに  
 衣類乾燥 を3秒以上長押しする (ピー)

**お知らせ** この除湿機は、ムーブアイ「切/入」を記憶しています。電源プラグを抜いたり、運転「切」にしても、次回は前回と同じ設定で運転を始めます。

### ムーブアイ「切」のときの運転動作

衣類乾燥運転・自動除湿運転中でもムーブアイランプが消灯します。

- 衣類乾燥 「標準」
- 衣類乾燥 「夜干し」
- 衣類乾燥 「エコ」  
ルーバーは「ワイド」で動作します。
- 自動除湿 「標準」  
ルーバーはムーブアイの初期検知動作と同じ動きを繰り返します(ムーブアイは動作していません)。
- 自動除湿 「浴室カビガード」  
ルーバーは湿度が50%まで下がると、床面へスイングします。

# 排水のしかた

タンクが満水になると、ランプの点灯と音でお知らせします。タンクの水を捨ててください。

- 満水になるとタンクが重くなるため、水位窓を見て、タンクが満水になる前に水を捨てることをおすすめします。
- タンクの「満水」表示、水位目盛はめやすです。

## タンクが満水になると、「満水ランプ」が点灯します。

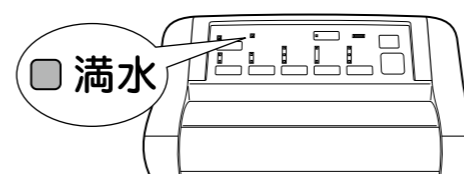

- 満水ランプ点灯(「ピーピーピー」と音がします)
- 衣類乾燥運転中は、除湿を停止し、送風運転をします。(排水するまで、1時間ごとに「ピーピーピー」と音でお知らせします)

お知らせ

- 排水後、タンクを戻すと満水ランプが消灯し、運転を再開します。
- 満水ランプ点灯中に運転モードを切換えると、運転モードランプが消灯し、運転「切/入」以外の操作はできなくなります。
- 切タイマー運転中は満水ランプは点灯しますが、音は鳴りません。
- 夜干し運転中は満水ランプは点灯しますが、音は鳴りません。

### 1 本体をおさえながら、タンクを取り出す

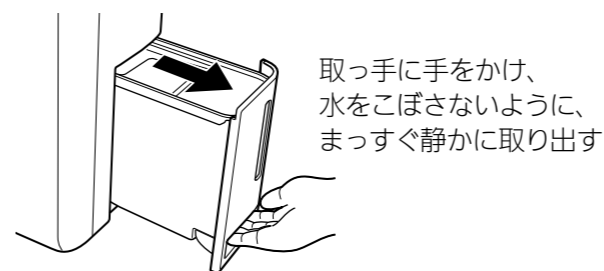

取っ手に手をかけ、水をこぼさないように、まっすぐ静かに取り出す

<タンクの持ちかた>

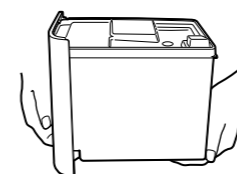

### 2 ふたをはずし、水を捨てる

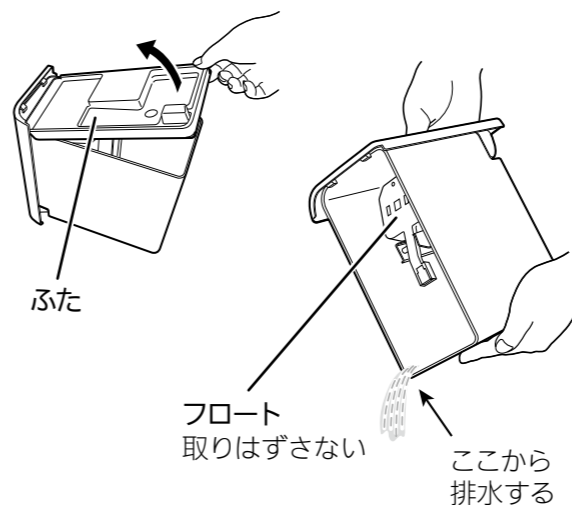

### 3 ふたを取り付ける

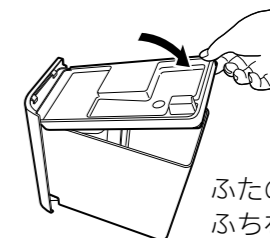

ふたの向きを確認し、ふちをしっかりと取り付ける

### 4 本体をおさえながら、タンクを奥までしっかり押し込む

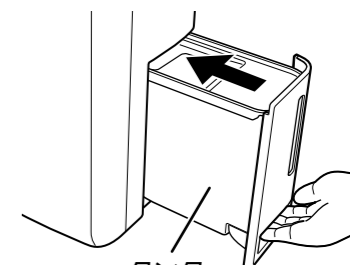

タンク 割れたり、ヒビが入っていないことを確認する

- 「ピッ」と音がして、満水ランプ消灯

お知らせ

タンクが正しく入っていないと、満水ランプが点灯して運転できません。

お願い

- ふたを確実に取り付けてください。取り付けが不十分だと、水もれの原因になったり、タンクが取り出せないことがあります。
- タンクはまっすぐに取り付けてください。まっすぐに取り付けないとタンクの側面が擦れて、傷がつく原因になります。
- タンクの中のプロートをはずさないでください。はずすと満水を検知できなくなって水もれしたり、本体が正常に動作しなくなる原因になります。

# 連続排水のしかた

近くに排水できる場所があれば、市販のホース(内径15mm)を使って連続排水ができます。満水で停止することがないので排水の手間がなく、また、長時間運転できます。運転中に停電した場合は、復帰すると停電前の運転モードで運転を再開します。

## 準備するもの

- 市販のホース(内径15mm)  
除湿機から排水場所までの長さを用意する

## 注意

**禁止** ホースの周囲が氷点下になる場所で連続排水しない  
ホース内部の水が凍結し、除湿した水がもれて家財などをぬらす原因

**指示を守る** 連続排水するときや、無人で長時間使用するときは、2週間に1回程度点検する  
エアフィルターやホース内に異物や汚れがつかると、除湿運転をしなくなったり、水もれの原因

準備 運転スイッチを「切」にし、電源プラグを抜く

### 1 連続排水キャップを開ける

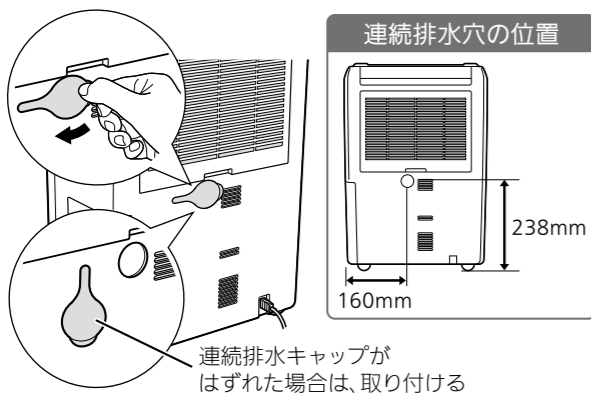

### 2 タンクを取り出す

取っ手に手をかけ、静かに取り出す

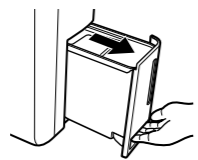

### 3 排水口のストッパーを指で押す

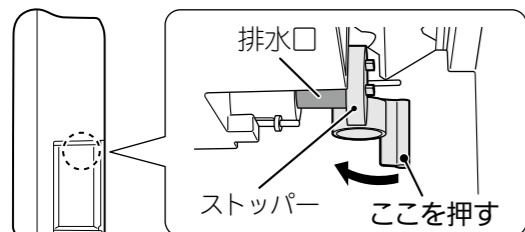

### 4 排水口のストッパーを押したまま、本体背面の連続排水穴からホースを差し込む

①ストッパーを押したまま、市販のホース(内径15mm)を連続排水穴に通す

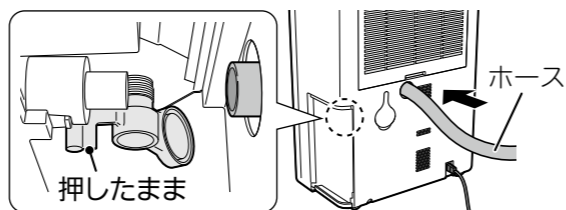

②ホースを本体の排水口にまっすぐ、しっかり押し込む

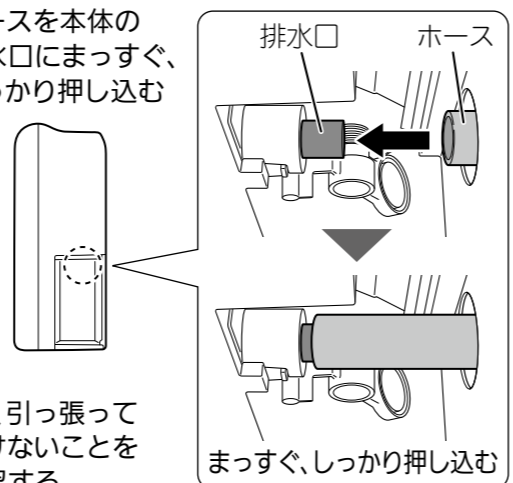

③軽く引っ張って抜けないことを確認する

### 5 タンクを本体に取り付け、ホースの先を排水場所へ設置する

タンクを戻さないで「満水ランプ」が点灯し、運転できません。

#### 排水ホースの設置例

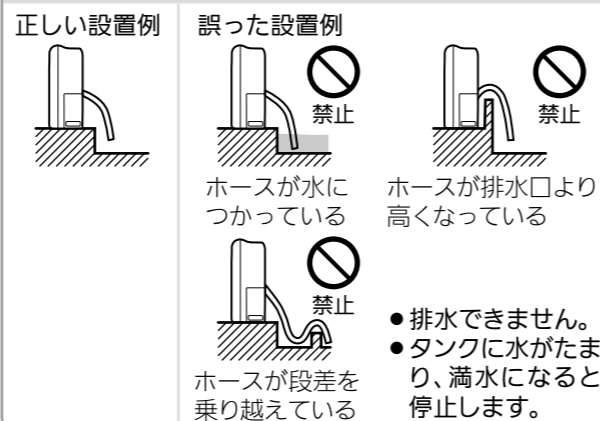

- お願い
- ホースのつまりや折れ曲がり、ひび割れ等の劣化がないことを確認してください。
  - ホースを入れるときに差し込みづらい場合は、水でぬらしてから入れてください。油や潤滑剤はぬらさないでください。本体破損の原因になります。
  - 連続排水キャップを強く引っ張らないでください。本体破損の原因になります。
  - 連続排水をやめる場合は、ホースをはずし、連続排水キャップを取り付け、タンクを入れてからお使いください。

# お手入れ

洗剤・熱交換器用洗浄剤・みがき粉・化学ぞうきん・アルコール・次亜塩素酸ナトリウム・ガソリン・ベンジン・シンナーなどは使用しないでください。タンクや本体を傷め、水もれの原因になります。

お手入れの前に運転スイッチを「切」にし、電源プラグを抜いてください。

## 2週間に1回程度

### フィルターカバー・エアフィルター

#### 汚れを掃除機で吸い取る

汚れがひどい場合は、水またはぬるま湯で洗い流し、よく乾燥させる

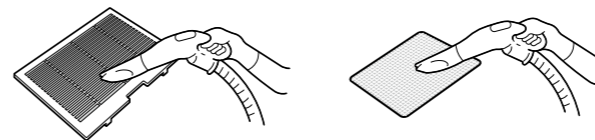

フィルターカバーは、破損や破れがないかぎり、交換不要です。

ブラシ付ノズルは使用しないでください。エアフィルター破損の原因になります。

はずしかた・取り付けかた P8

### 吸込口・センサー部

#### フィルターカバーをはずし、汚れを掃除機で吸い取る

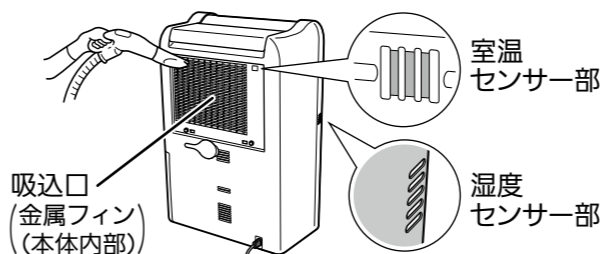

ブラシ付ノズルは使用しないでください。金属フィン変形の原因になります。

## 汚れたとき

### タンク・本体

#### 柔らかい布でからぶきする



- 空気中のチリを吸い込むことにより、ふた・タンク内側が黒ずむことがあります。汚れが落ちないときは、水またはぬるま湯で洗い、乾いた布でふいてください。
- お手入れが不十分な場合、タンクにカビ等が発生することがあります。
- タンクは消耗部品です。P20

## 汚れたとき

### ムーブアイ

#### 乾いた綿棒で軽くふく

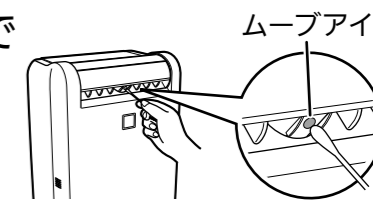

水・アルコール・洗剤等でふかないでください。故障の原因になります。

## 3カ月に1回程度

### エアフィルター(つけおき洗い)

つけおき洗いをするので、エアフィルターについて細かいチリやニオイ成分を落とします。

#### 1 フィルターカバーをはずし、エアフィルターを取り出す P8

#### 2 エアフィルターをつけおき洗いする

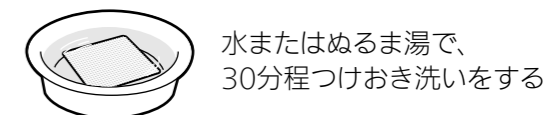

洗剤・熱湯を使用しないでください。また、ブラシなどでこすったり、もみ洗いをしないでください。エアフィルター破損の原因になります。

- 表面に多少の黄ばみ・黒ずみが残っていても、効果に影響はありません。
- つけおき洗いの限度は8回程度です。8回つけおき洗いをしたら、新しいエアフィルターと交換してください。P20

#### 3 エアフィルターをよく乾燥させる

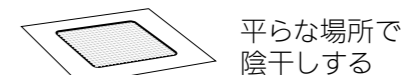

洗濯バサミなどでつるさないでください。エアフィルター破損の原因になります。ぬれたままのエアフィルターは使用しないでください。

#### 4 エアフィルター・フィルターカバーをセットする P8

## 2年に1回程度

### エアフィルターの交換 P20

## 消耗部品の交換

エアフィルター・タンクは消耗部品です。交換時期がきたり、汚れがひどくなったり、破損したときは、お近くの三菱電機ストアか取扱店でお求めください。

### エアフィルターの交換

寿命のめやすは2年ですが、使用環境・使用状況により異なります。次の場合は交換してください。

- つけおき洗いを8回したとき
- エアフィルターが、たばこの煙などで茶色くなったり、ほこりで黒ずんだとき

本体からフィルターカバーをはずし、エアフィルターを交換する P8



**消耗部品**

- 交換用 トリプルバリアフィルター
  - ・形名 MJPR-829VFT
  - ・形名コード 5C5 829
- タンク組立(タンク・ふた・フロートのセット)
  - ・部品番号 M22 E04 345

※当社は、この除湿機の消耗部品を製造打ち切り後8年保有しています。

## 保管のしかた

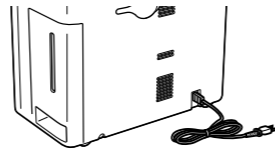
運転停止後、約1日おいて本体内部についた水が落ちきってから、下記の作業をしてください。

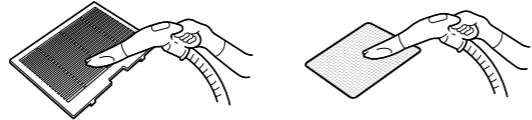
- 1 内部クリーン運転をする P15**  
本体内部のカビ予防のために、内部クリーン運転をおすすめします。
- 2 電源コードをまとめる**  

- 3 排水する P17**  
タンクの水を排水し、残った水滴をふき取る  

- 4 フィルターカバー・エアフィルターを掃除する P19**  
汚れを掃除機で吸い取る  

- 5 収納する**  
・本体を十分乾燥させてから、ほこりよけの布などをかぶせる  
・湿気が少なく直射日光の当たらない場所に、立てたまま保管する

## 廃棄のしかた

分解せずに、地域のゴミ捨て区分にしたがって処分してください。

### ■冷媒に関するご注意

この家庭用除湿機にはCO<sub>2</sub>(温暖化ガス)186kgに相当するフロン類が封入されています。地球温暖化防止のため修理・廃棄等にあたっては冷媒フロン類の適切な処理が必要です。お住まいの地域の方法に従い廃棄してください。フロン類に関するお問合せは「三菱電機 ご相談窓口」までお願いします。P23



## 故障かな?と思ったら

●下記の状態については、処置(操作)方法にしたがってください。

現象(症状)	原因の確認	処置(操作)方法
運 転	タンクに水がたまらない(除湿量が少ない)	温度・湿度が低くなっていませんか。 室内の温度・湿度が低いときは、除湿能力が低下します(冬期など室温が低いときは、湿度が高くてもタンクに水がたまりにくくなります)。故障ではありません。部屋の湿度が高いことを確認してもう一度運転してください。 P5
	運転が止まる	「浴室カビガード」で運転していませんか。 湿度が下がると自動で停止します。最短では約4時間で停止します。 P13
		衣類乾燥運転で運転していませんか。 室温が約10℃以下の場合、約2時間半で停止することがあります。室温が低いと洗濯物から水分が蒸発しにくくなり、湿度がかわらないためです。 P9
	満水ランプが消えない	タンクが正しく入っていますか。 タンクをセットし直してください。 P8
	満水ランプが点灯しているのに、運転が止まらない	衣類乾燥運転で運転していませんか。 タンク満水時は除湿を停止し、送風します。 P9
	運転「切」にしたのに、運転が止まらない	内部クリーン運転を設定していませんか。 運転を終了したあと、自動で内部クリーン運転をします。 P15
	運転「入」にしてもすぐに運転しない	運転停止直後や電源プラグを差し込んだ直後には、圧縮機は動きません(圧縮機の保護のためです)。運転スイッチを入れてから約3分以内に圧縮機が動いて除湿を始めます。除湿を始めると運転音が大きくなります。
	温風が出る	除湿した空気は放熱器を通るため、吹出風は温風になります(冷房機能はありません)。故障ではありません。また、除湿機には冷房能力はありません。むしろ、運転中は熱を発生しますので、室温が2~4℃上がることがあります。 →除湿のしくみ P5
ニ オ イ	使い始めに吹出風が臭う	本体内部にあるプラスチック等の部品が臭うことがありますが、ご使用とともになくなります。故障ではありません。
	内部クリーン運転中に吹出風が臭う	放出された湿気が臭うことがありますが、ニオイ成分が本体内部の水分に吸着するためです。故障ではありません。
音	運転音がうるさい・ひびく	設置が悪く、本体が傾いたり、ガタガタしていませんか。 水平で丈夫な場所でご使用ください。 P4
		板の間や狭い部屋で運転すると、ひびくことがあります。マットなどを敷いてご使用ください。 P8
		フィルターカバー・エアフィルターが目詰まりしていませんか。 お手入れしてください。 P19
	風切音の大きさが変化する	ルーバーの角度により、音の大きさが変化します。 P14
	急に運転音が大きくなる※	圧縮機が動き始めるとき(スイッチを入れて約3分後、または自動除湿の「標準」で運転中)に、音が大きくなります。
「ブーン」という音が、したり止まったりする(圧縮機が動かない)※	圧縮機が動いている音です。自動的に湿度をコントロールする運転では、断続運転をするため音がしたり止まったりします。また、運転停止直後や電源プラグを差し込んだ直後には、圧縮機は動きません(圧縮機の保護のためです)。運転スイッチを入れてから約3分以内に圧縮機が動いて除湿を始めます。	
「シュルシュル」「ゴーゴー」という音がする※	冷媒が流れる音です。運転開始時・運転切替時・運転停止後しばらくは、冷媒の循環が安定するまで、冷媒の音がすることがあります。	

※当社ホームページ「よくあるご質問FAQ」で運転音を聴くことができます。 P22



# 故障かな?と思ったら(つづき)

現象(症状)	原因の確認	処置(操作)方法	
ルーバーが設定どおりに動かない	スイングスイッチを押し直してください。	P14	
	衣類乾燥運転・自動除湿運転で運転していませんか。	衣類乾燥運転・自動除湿運転ではルーバーを設定できません。連続除湿の「強」または「弱」で運転してください。	
タンク内に、液体または白い蒸発跡がある ふたやタンク内に、こげたような黒い跡がある	工場での除湿テストによる残り水、または水の蒸発跡です。異常ではありません。		
	空気中のチリによる汚れです。	お手入れしてください。	
衣類乾燥 洗濯物が乾かない	●洗濯物に風が当たらない ●方向がおかしい ●しばらくするとずっと下向きに吹いている	ムーブアイの検知範囲内に洗濯物を干していませんか。 ムーブアイの検知範囲内に冷たい窓や壁などありませんか。 室温が低くなっていませんか。	洗濯物を検知範囲内(1.5m)に干してください。 P11 窓や壁・床などが冷たいときは、ムーブアイが洗濯物と誤検知する場合があります。カーテンをして、暖房機でお部屋を暖めると効果的です。 P10
	洗濯物が乾かない	室温が低くなっていませんか。	室温が低いとき(約10℃以下)は、洗濯物の水分が蒸発しにくいいため洗濯物が乾きません。暖房機でお部屋を暖めたり、連続除湿の「強」で運転してください。 P12
		お部屋が広すぎませんか。	除湿可能床面積(適用床面積)の範囲でお使いください。 裏表紙
		追加干しをしていませんか。	追加干しをするときは運転を「切」にし、干し終えてからもう一度運転してください。
		ムーブアイの検知範囲内に洗濯物を干していませんか。	洗濯物を検知範囲内(1.5m)に干してください。 P11
	洗濯物の間隔が狭すぎませんか。	風が奥まで通るように約5cm以上あけて干してください。 P11	
その他 なかなか湿度が下がらない 除湿機の現在湿度表示と、他の湿度計の表示がちがう 電源プラグやコンセントが異常に発熱する	お部屋が広すぎませんか。	除湿可能床面積(適用床面積)の範囲でお使いください。 裏表紙	
	同じ部屋でも場所によって湿度差があるためです。湿度表示はめやすとしてお使いください。	P5	
	エアコンなどの空調機の風が湿度表示に影響することがあります。		
電源プラグやコンセントが異常に発熱する	使用を中止し、お買上げの販売店にご連絡ください。		

## ●エラー表示(湿度表示部)

デジタル表示	原因の確認	処置(操作)方法
A2、A6	電源プラグが確実にコンセントに差し込まれていますか。	電源プラグをコンセントに入れ直してください。
A1、A7、E0~E8、P4	故障です。	電源プラグをコンセントから抜き、お買上げの販売店に表示部の英数字をご連絡ください。

以上のことをお調べになって、それでも不具合があるときは使用を中止し、必ず電源プラグを抜いてください。故障の状況と表示部の英数字を、お買上げの販売店にご連絡ください。

当社ホームページ「よくあるご質問FAQ」もご活用ください。  
<https://faq01.mitsubishielectric.co.jp/>

当社ホームページ「よくあるご質問 動画集」で取り扱いについて説明しています。  
<https://www.mitsubishielectric.co.jp/l dg/faqmovie/>



# 保証とアフターサービス

## ■保証書(別添)

●保証書は、必ず「お買上げ日・販売店名」などの記入をお確かめのうえ、販売店からお受け取りください。保証書は内容をよくお読みのあと、大切に保存してください。

**保証期間**  
 お買上げ日から1年です。  
 ただし、冷媒回路は3年です。  
 冷媒回路とは圧縮機、キャピラリーチューブ、冷却器、放熱器、パイプ(銅管)を示します。  
 保証期間内でも有料になることがありますので、保証書をよくお読みください。

## ■補修用性能部品の保有期間

●当社は、この除湿機の補修用性能部品の製造打ち切り後8年保有しています。  
 ●補修用性能部品とは、その製品の機能を維持するために必要な部品です。

## ■ご不明な点や修理に関するご相談は

●お買上げの販売店か下記の「三菱電機 ご相談窓口・修理窓口」にご相談ください。

## ■修理を依頼される場合は(出張修理)

●「故障かな?と思ったら」(取扱説明書記載 21~22ページ)にしたがってお調べください。  
 ●なお、不具合があるときは、電源スイッチを切り、必ず電源プラグを抜いてから、お買上げの販売店にご連絡ください。

## ●保証期間中は

保証書の規定にしたがって、修理させていただきます。なお、修理に際しましては、保証書をご提示ください。

## ●保証期間が過ぎているときは

修理すれば使用できる場合には、ご希望により有料で修理させていただきます。点検・診断のみでも有料となる場合があります。

## ●修理料金は

技術料+部品代(+出張料)などで構成されています。  
 ●技術料…製品の点検や故障した製品を正常に修復するための料金です。  
 ●部品代…修理に使用した部品代金です。  
 ●出張料…お客様のご要望により、製品のある場所へ技術員を派遣する費用(出張料)や有料駐車場の費用(駐車料)を別途いただく場合があります。

## ●修理部品は

部品共用化のため、色等を変更する場合があります。

## ●ご連絡いただきたい内容

- 品名 三菱 衣類乾燥 除湿機
- 形名 MJ-M100VX
- お買上げ日 年 月 日
- 故障の状況 (できるだけ具体的に)
- ご住所 (付近の目印なども)
- お名前・電話番号・訪問希望日

■この製品は、日本国内用に設計されていますので、国外では使用できません。また、アフターサービスもできません。

## ご相談窓口・修理窓口のご案内(家電品)

### 取扱い・修理のご相談は、まずお買上げの販売店へ

●お買上げの販売店にご依頼できない場合(転居や贈答品など)は、**各窓口**へお問い合わせください。

### ■お問合せ窓口におけるお客様の個人情報のお取り扱いについて

三菱電機株式会社は、お客様からご提供いただきました個人情報は、下記のとおり、お取り扱いします。  
 1.お問合わせ(ご依頼)いただいた修理・保守・工事および製品のお取り扱いに関連してお客様よりご提供いただいた個人情報は、本目的のみに製品品質・サービス品質の改善、製品情報のお知らせに利用します。  
 2.上記利用目的のために、お問合わせ(ご依頼)内容の記録を残すことがあります。  
 3.あらかじめお客様からご了解をいただいている場合および下記の場合を除き、当社以外の第三者に個人情報を提供・開示することはありません。  
 ①上記利用目的のために、弊社グループ会社・協力会社などに業務委託する場合。  
 ②法令等の定める規定に基づく場合。  
 4.個人情報に関するご相談は、お問合わせをいただきました窓口にご連絡ください。

## ご相談窓口 家電品の購入相談・取扱い方法

受付時間365日24時間

### ●三菱電機お客さま相談センター

フリーダイヤル 0120-139-365 (無料)  
 ■ご相談対応 平日 9:00~19:00  
 土・日・祝・弊社休日 9:00~17:00  
 上記以外の時間は受付のみ可能です。  
 〒154-0001 東京都世田谷区池尻 3-10-3

携帯電話・PHSの場合  
 TEL 0570-077-365 (有料)

FAX 0570-088-365 (有料)

フリーダイヤル・ナビダイヤルをご利用いただけない場合は  
 TEL 03-3414-9655 FAX 03-3413-4049

## 修理窓口 家電品の修理の問合せ・修理の依頼

受付時間365日24時間

### ●三菱電機修理受付センター

フリーダイヤル 0120-56-8634 (無料)  
 パソコン・スマートフォン [www.melsc.co.jp](http://www.melsc.co.jp)  
 2次元コードでも簡単にアクセスできます。

携帯電話・PHSの場合  
 TEL 0570-01-8634 (有料)

FAX 0570-03-8634 (有料)

●所在地、電話番号などについては変更になることがありますので、あらかじめご了承ください。  
 ●電話番号をお確かめのうえ、お間違えのないようおかけください。

K20A



# 仕様

形名		MJ-M100VX		
除湿方式		コンプレッサー式		
電源		交流100V 50/60Hz		
除湿能力 <sup>※1</sup>		50Hz	60Hz	
		9.0L/日	10.0L/日	
消費電力 <sup>※2</sup>	室温30℃	250W	300W	
	室温27℃	245W	275W	
除湿可能床面積のめやす	「強」 <sup>※3</sup>	一戸建住宅(木造) 和室	～11畳(～19m <sup>2</sup> )	～13畳(～21m <sup>2</sup> )
		一戸建住宅(プレハブ) 洋室	～17畳(～29m <sup>2</sup> )	～19畳(～32m <sup>2</sup> )
		集合住宅(コンクリート・軽量コンクリート造り) 洋室	～23畳(～38m <sup>2</sup> )	～25畳(～42m <sup>2</sup> )
	自動除湿の「標準」 <sup>※4</sup>	一戸建住宅(木造) 和室	～7畳(～12m <sup>2</sup> )	～8畳(～13m <sup>2</sup> )
		一戸建住宅(プレハブ) 洋室	～11畳(～19m <sup>2</sup> )	～12畳(～21m <sup>2</sup> )
		集合住宅(コンクリート・軽量コンクリート造り) 洋室	～15畳(～25m <sup>2</sup> )	～16畳(～27m <sup>2</sup> )
排水タンク容量		約3.0Lで自動停止		
質量		12.7kg		
外形寸法(高さ×幅×奥行)		534mm×360mm×210mm		

※1 除湿能力は室温27℃、相対湿度60%を持続する室内で運転した数値です。

1日(24時間)あたりの除湿量を示します。

※2 室温30℃のときは電気用品安全法に基づく数値です。室温27℃のときはJIS C9617に基づく数値です。

※3 「強」運転時の除湿可能床面積のめやすは、一般社団法人 日本電機工業会(JEMA)規格(JEM 1411)に基づく数値です。

※4 自動除湿の「標準」運転時の除湿可能床面積のめやすは、相対湿度を50%程度に保つ数値です。

●待機時電力は約0.8Wです。

<b>愛情点検</b>		●長年ご使用の除湿機の点検を!		当社は、この除湿機の補修用性能部品を製造打ち切り後8年保有しています。	
	こんな症状はありませんか	<ul style="list-style-type: none"> <li>●本体・電源コード・プラグが異常に熱い。</li> <li>●運転中異常な音や振動がする。</li> <li>●コゲ臭い。</li> <li>●ブレーカーがひんぱんに落ちる。</li> <li>●その他の異常や故障がある。</li> </ul>	▶	ご使用中止	事故防止のため、スイッチを切り、電源プラグを抜いてから、販売店に点検・修理をご相談ください。

後日のために記録しておく便利です。

お買上げ販売店名	電話
お買上げ日	年 月 日

三菱電機株式会社  
三菱電機ホーム機器株式会社

〒369-1295 埼玉県深谷市小前田1728-1