

# 三菱 空清脱臭 除湿機 (家庭用) 取扱説明書

形名  
エム ジェー ピー エイチディー ブイ ダブルユーエックス  
**MJ-PHDV24WX**

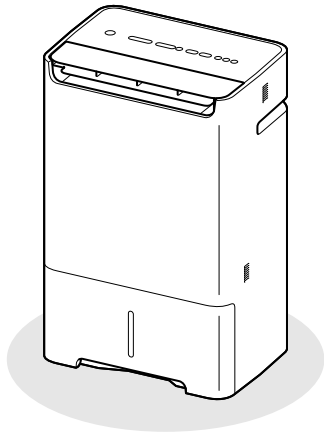

## 製品登録のご案内

ご購入製品の登録をしていただくと、製品に関するサポート情報や生活に役立つ情報などを提供させていただきます。

### 二次元コードから登録

本体背面の二次元コードを読み取ると、形名と製造番号を入力することなくカンタンに登録いただけます。



### Webから登録

「三菱電機製品登録」で検索してください。

三菱電機製品登録

検索

## 使うまえ

- 特長..... 2
- 知っておいていただきたいこと..... 3
- **安全のために必ずお守りください**..... 4
- お願い..... 7
- 各部のなまえとはたらき..... 8
- 準備する..... 12
- 移動のしかた..... 13

## 使いかた

- おまかせオートのしかた..... 14
- 除湿のしかた..... 15
- 衣類乾燥のしかた..... 16
- 空清・脱臭のしかた..... 18
- タイマーの使いかた..... 19
- ルーバーの使いかた..... 20
- チャイルドロックの使いかた..... 21
- 内部クリーン運転のしかた..... 22
- 排水のしかた..... 23
- 連続排水のしかた..... 24

## こんなとき

- お手入れ..... 25
- 消耗部品の交換..... 26
- 保管のしかた..... 27
- 廃棄のしかた..... 27
- 故障かな?と思ったら..... 28
- 保証とアフターサービス..... 31
- 仕様..... 裏表紙

- ご使用の前に、この「取扱説明書」をよくお読みになり、ご家族全員で正しく安全にお使いください。
- 「保証書」は「お買上げ日・販売店名」などの記入を確かめて、販売店からお受け取りください。
- 「取扱説明書」と「保証書」は、大切に保存してください。

この製品は、日本国内用に設計されていますので、国外では使用できません。また、アフターサービスもできません。

This appliance is designed for domestic use in Japan only and cannot be used in any other country.

No servicing is available outside of Japan.

本製品只限日本国内使用，  
日本国外將無法使用也無法做售後服務。

除湿能力24L/日のハイパワー除湿  
空気清浄・脱臭もできる  
「1台3役」

除湿・空気清浄・脱臭も  
おまかせ自動運転  
「おまかせオート」

湿度に応じてパワーを自動で調整  
「インバーター搭載※」で  
省エネ運転

※温度や湿度に応じて、きめ細やかに  
制御して除湿運転します。

## 使いかたいろいろ

### 自動で除湿・空気清浄・脱臭する

おまかせオート ▶ 14 ページ

- 自動で運転したいとき **風速 自動**
- 静かに運転したいとき **風速 弱**

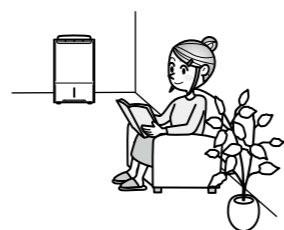

### 除湿する

除湿 ▶ 15 ページ

- 湿度を設定したいとき **風速 自動**
- 風量を抑えて運転したいとき **風速 中**
- 強力に運転したいとき **風速 強**
- 静かに運転したいとき **風速 弱**

### 衣類を乾かす

衣類乾燥 ▶ 16 ページ

- 速く乾かしたいとき **風速 強**
- 静かに乾かしたいとき **風速 弱**

干しかたのポイント  
17 ページ

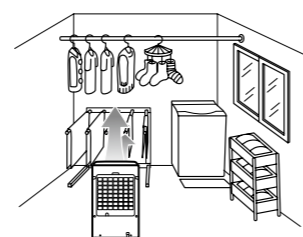

### 空気をきれいにする

空清・脱臭 ▶ 18 ページ

- 自動で運転したいとき **風速 自動**
- 風量を抑えて運転したいとき **風速 中**
- 強力に運転したいとき **風速 強**
- 静かに運転したいとき **風速 弱**

#### ● 冬は、除湿量が少なくなります。

温度・湿度が下がると、除湿量は少なくなります。  
気温が低い冬期は、湿度が高くても右のグラフのように、  
梅雨時期に比べて除湿量が大幅に減ります。  
タンクに水がたまりにくくなりますが、故障ではありません。

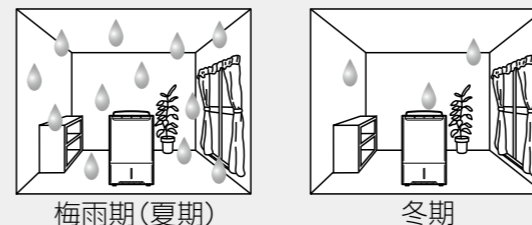

<湿度が60%のとき、「強」での値>

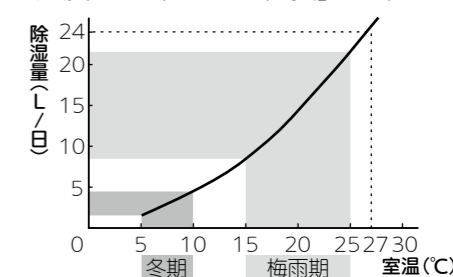

グラフの除湿量は、一定の室温・湿度にて測定した  
値であり、実際の使用条件とは異なります。

#### ● 運転中は温風が出るため、 室温が2~6℃上がることがあります。

空清脱臭除湿機からは暖かい風が出ますが、故障  
ではありません。冬期など気温が低いときは、吹出す  
風の温度が体温よりも低いいため、暖かく感じない  
ことがあります。

#### 除湿のしくみ

コップに冷たい水を注ぐと、まわりの空気が冷やされて、  
コップの表面に水滴がつきます。  
空清脱臭除湿機はこの現象を利用し、湿気を取り除き  
ます。

- ①部屋の空気を吸込み、冷却器で冷やして湿気を  
水滴に変えます。
- ②水滴はタンクに落ちます。
- ③除湿された空気は放熱器を通り、暖められてから吹出します。  
この①②③の繰り返しで部屋の湿気を取り除きます。

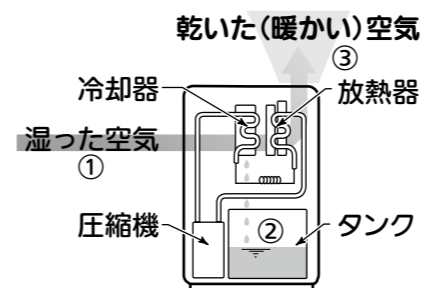

#### ● 運転可能な室温は、1~40℃です。

ただし、室温が約35℃を超えると送風運転になつたり、  
風量が増える場合があります。本体内部の温度が  
上がり、保護装置が働くためです。本体内部の温度を  
下げるために、ルーバーのスイングを停止し、ルーバー  
を垂直にしてお使いください。

- 1℃未満になると、除湿した水の凍結防止のため、  
送風運転になります。

#### ● 部屋の湿度計と空清脱臭除湿機の 湿度表示が異なることがあります。

湿度表示はめやすとしてお使いください。

<原因>

- 温度・湿度ムラがある
- 設置場所の違い
- 湿度計の精度の違い

#### ● 室温が約8℃以下になると、霜取り運転をします。

多いときで約70分に1回、霜取りランプを点灯して自動的に送風  
(除湿)を停止し、本体内部についた霜をとかしてタンクに落とします。  
30分程度で運転を再開しますので、しばらくお待ちください。

- ルーバー停止
- 送風(除湿)停止
- 運転音に変化

海浜地区で潮風が直接当たる場所や、温泉地帯、油煙が多い場所、カビ取り剤(塩素系)を使用した場所など、  
周囲の環境が特殊な場所でご使用になると、故障の原因になる場合があります。





# 安全のために必ずお守りください

■お使いになる人や他の人への危害、財産への損害を未然に防ぐため、必ずお守りいただくことを説明しています。  
 ■誤った取扱いをした場合に生じる危険とその程度を、次の区分で説明しています。

 <b>警告</b> 誤った取扱いをしたときに、死亡や重傷に結びつく可能性があるもの。	 <b>注意</b> 誤った取扱いをしたときに、軽傷または家屋・家財などの損害に結びつくもの。	 禁止	 分解禁止	 指示を守る	本体表示  回転物注意
		 火気禁止	 水ぬれ禁止	 電源プラグを抜く	

## 警告

-  **禁止**  
**電源コード・電源プラグを傷つけない**  
 加工したり根元を曲げたりしない、ねじらない、折らない、物をのせない、加熱しない、コードを束ねたまま使用しない  
 (ペットのかみつきにもご注意ください)  
 感電・ショート・発火の原因
- いたんだ電源コードや電源プラグ、差し込みのゆるいコンセントは使用しない**  
 感電・ショート・発火の原因
- 電源コードをタコ足配線しない**  
 他の器具と併用すると、分岐コンセントが異常発熱して、火災・感電の原因
- 電源プラグの抜き差しにより、運転を停止させない**  
 感電・ショート・発煙・発火の原因
- 吹出口や吸込口に指や棒などを入れない**  
 内部でファンが高速回転しているため、けがの原因
- スイングしているルーバーにさわらない**  
 内部でファンが高速回転しているため、けがの原因

-  **禁止**  
**体に吹出風を長時間あてない**  
 特に、自分で湿度調節できない方(乳幼児・お子さま・お年寄り)が使用するときには注意する  
 吹出風を体に長時間あてると、体調不良や脱水症状をおこす原因
-  **分解禁止**  
**修理・分解・改造はしない**  
 修理はお買上げの販売店または「三菱電機 修理窓口」にご相談ください。P31
-  **火気禁止**  
**発熱器具(ストーブやファンヒーターなど)の近くに置かない**  
 樹脂部分が溶けて引火するおそれ
-  **指示を守る**  
**電源は交流100Vで定格15A以上のコンセントを単独で使う**  
 ※延長コードも、定格15A以上のものを単独でお使いください。
- 電源プラグのほこりを取り除き、刃の根元まで確実に差し込む**  
 電源プラグにほこりがたまると、湿気などで絶縁不良となり、火災の原因
- 異常時・故障時には、ただちに使用を中止する**
  - 本体・電源コード・プラグが異常に熱い
  - 運転中異常な音や振動がする
  - コゲ臭い
  - プレーカーがひんぱんに落ちる
  - その他の異常や故障がある
 すぐに電源プラグを抜いて、お買上げの販売店または「三菱電機 修理窓口」にご相談ください。P31

## 注意

-  **禁止**  
**電源プラグをぬれた手で抜き差ししない**  
 感電の原因
- 吹出口や吸込口を、洗濯物・布・カーテンなどでふさがせない**  
 風通しが悪くなり、発火・発熱の原因
- 本体の上に花瓶などの水の入った容器を載せない**  
 内部に浸水して電気絶縁が劣化し、感電・漏電火災の原因
- 直射日光や風雨の当たる場所で使用しない(屋内専用です)**  
 過熱や感電・漏電火災の原因
- 押し入れの中・家具の間隙など、狭い場所で使用しない**  
 風通しが悪くなり、発火・発熱の原因
- 吹出風が直接あたる所で燃焼器具を使用しない**  
 燃焼器具の不完全燃焼の原因
- 薬品を扱う場所で使用しない(病院、工場、実験室、美容院など)**
  - 引火や本体への吸引による発火や発煙の原因
  - 空気中に溶けた薬品や溶剤により本体が劣化(ひび割れ)して水もれし、家財などをぬらす原因

-  **禁止**  
**油・可燃性ガスを使ったり、もれるおそれのある場所に設置しない**  
 引火や本体への吸引による発火や発煙の原因
- 食品や美術品・学術資料などの保存や、業務用に使用しない**  
 保存品の品質低下の原因
- 本体の上に乗らない、腰掛けない、寄りかからない、吹出口に手をかけて引っぱらない**  
 キャスターがついているため本体が動き、転倒・落下して、けがの原因
- フロートや、フロート内部の発泡スチロールをはずさない P23**  
 タンクが満水になっても運転が止まらず、家財などをぬらしたり、感電・漏電の原因
- ホースの周囲が氷点下になる場所で連続排水しない P24**  
 ホース内部の水が凍結し、除湿した水がもれて家財などをぬらす原因
- 可燃性のものや火のついたタバコ・線香などを近づけない**  
 発火の原因
- 本体を倒してフィルター類を外さない**  
 内部にホコリが入りやすくなり、火災・感電の原因
- 破損したフィルター類を使用しない、また、フィルター類をはずしたまま運転しない**  
 内部にホコリが入りやすくなり、火災・感電の原因

## 注意



禁止

■ベンジン・シンナー・消臭剤・除菌剤・殺虫剤・可燃性スプレーなどで拭かない、吹き付けない、近くに置かない

火災・変形・冷媒漏れ・水漏れ・感電・引火の原因



■煙や霧が出るくん煙タイプの殺虫剤を使うときは、運転しない

蓄積した薬剤成分が吹出口から放出され、健康を害するおそれがあります。殺虫剤の使用後は、十分に換気してから運転してください。



水ぬれ禁止

■浴室など水のかかりやすい場所で使用しない、水洗いしない

水がかかると漏電火災や感電の原因



換気する

■燃焼器具と併用する場合は、ときどき換気する

一酸化炭素は除去できませんので、換気しないと一酸化炭素中毒をおこす原因になります。



指示を守る

■水平で丈夫な場所に設置する

使用中に本体が倒れると内部の水がもれて家財などをぬらしたり、漏電火災・感電の原因

■タンクにたまった水は捨てる

誤って飲んだり、他の用途に使用すると、病気や思わぬ事故の原因



指示を守る

■移動するときは運転を停止し、タンクの水を捨てる

タンクの水がもれて家財などをぬらしたり、感電・漏電の原因

■タンクの水を捨ててから、取っ手をしっかり持って移動する

転倒などにより、けがや床を傷つける原因

■電源プラグを持ってまっすぐ引き抜く

ななめに引き抜いたり、コードを持って抜くと、プラグの刃や芯線が破損してショート・感電・発火の原因

■連続排水する場合はホースのつまりや折れ曲がり・落差などに注意し、確実に排水できるように配管する P24

除湿した水がもれて家財などをぬらす原因

■連続排水するときや、無人で長時間使用するとき、2週間に1回程度点検する P24

ホース内に異物や汚れがたまると、除湿運転をしなくなったり、水もれの原因



電源プラグを抜く

■掃除をするときは運転を停止し、電源プラグを抜く

内部でファンが高速回転しているためけがの原因

■長期間使用しないときは、電源プラグをコンセントから抜く

漏電火災・感電の原因

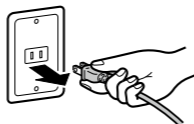

## お願い

### ●本体を倒さない

倒すとタンクの水が本体内部に入り、故障の原因になります。万一、倒してしまった場合は、お買上げの販売店にご相談ください。

### ●本体を横に寝かせて運ばない・保管しない

故障の原因になります。

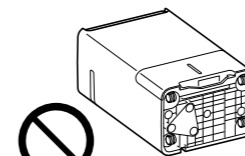

禁止

### ●運転を始める前にタンクを空にする

### ●運転中は部屋のドアや窓を閉める

### ●設置するまえに

吸込口・吹出口・冷却口・湿度センサー・高感度ダスト/ホコリセンサー・二オイセンサーは、下図の位置にあります。次の点についてご注意ください。

吸込口・吹出口・冷却口をふさがない、物を置かない  
→除湿・空気清浄・脱臭機能が低下します。

湿度センサーをふさがない  
→湿度を検知できなくなります。

高感度ダスト/ホコリセンサーをふさがない  
→汚れを検知できなくなります。

二オイセンサーをふさがない  
→二オイを検知できなくなります。

壁掛けでは使用できません。

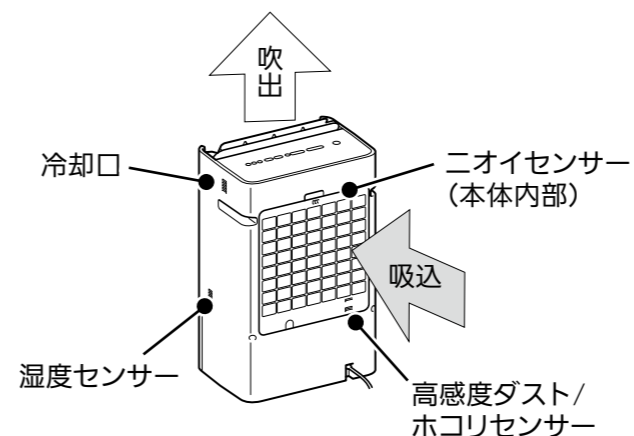

### ●衣類を乾かしたいとき

脱水し、シワを伸ばしてから干してください。吹出口を衣類に向けてください。風がよく通るように間隔をあけて干してください。

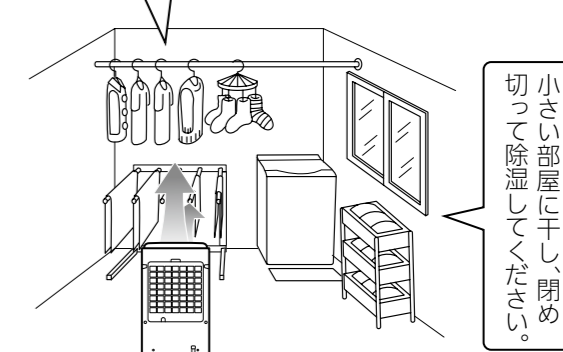

暖房機を併用して室温を約16℃以上にとすると、乾きやすくなります。

- 衣類の乾燥時間は衣類の種類や室温によって異なりますが、低温では常温の約2倍の乾燥時間がかかります。(低温とは約10℃、常温とは約20℃以上を指します)
- 本体右上から強い風が吹き出します。

### ●設置のしかた

#### ●空気の循環の良い場所に設置する

エアコンと向かい合わせに置くと、サーキュレーション効果が高くなり、空気をきれいにするのに効果的です。

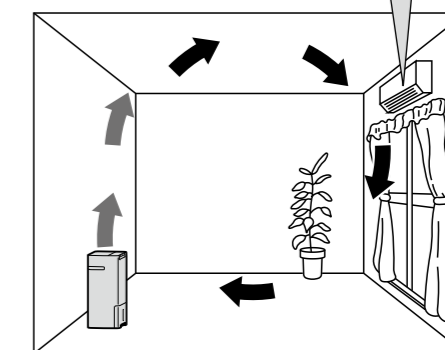

#### ●周囲をあけて設置する

除湿効果を得るために、本体のまわりにスペースをあけてください。

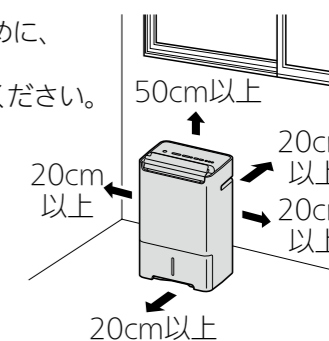

<運転音がひびくときは>  
薄手のマットなどを敷いてお使いください。振動・騒音を抑えることができます。畳などのへこみ防止にもなります。

# 各部のなまえとはたらき

## 本体 前面

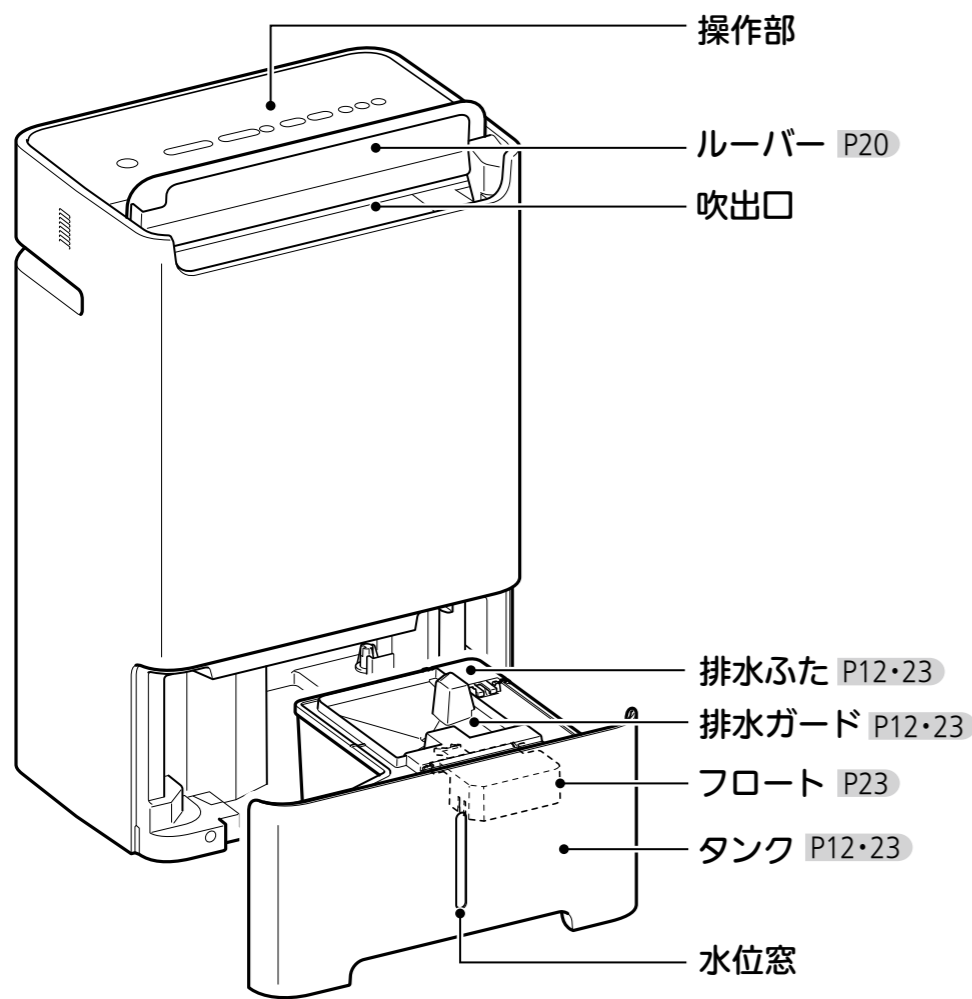

お買上げ時、タンクに水滴の跡や水が残っている場合がありますが、工場での除湿テストによるもので異常ではありません。

## 本体 背面

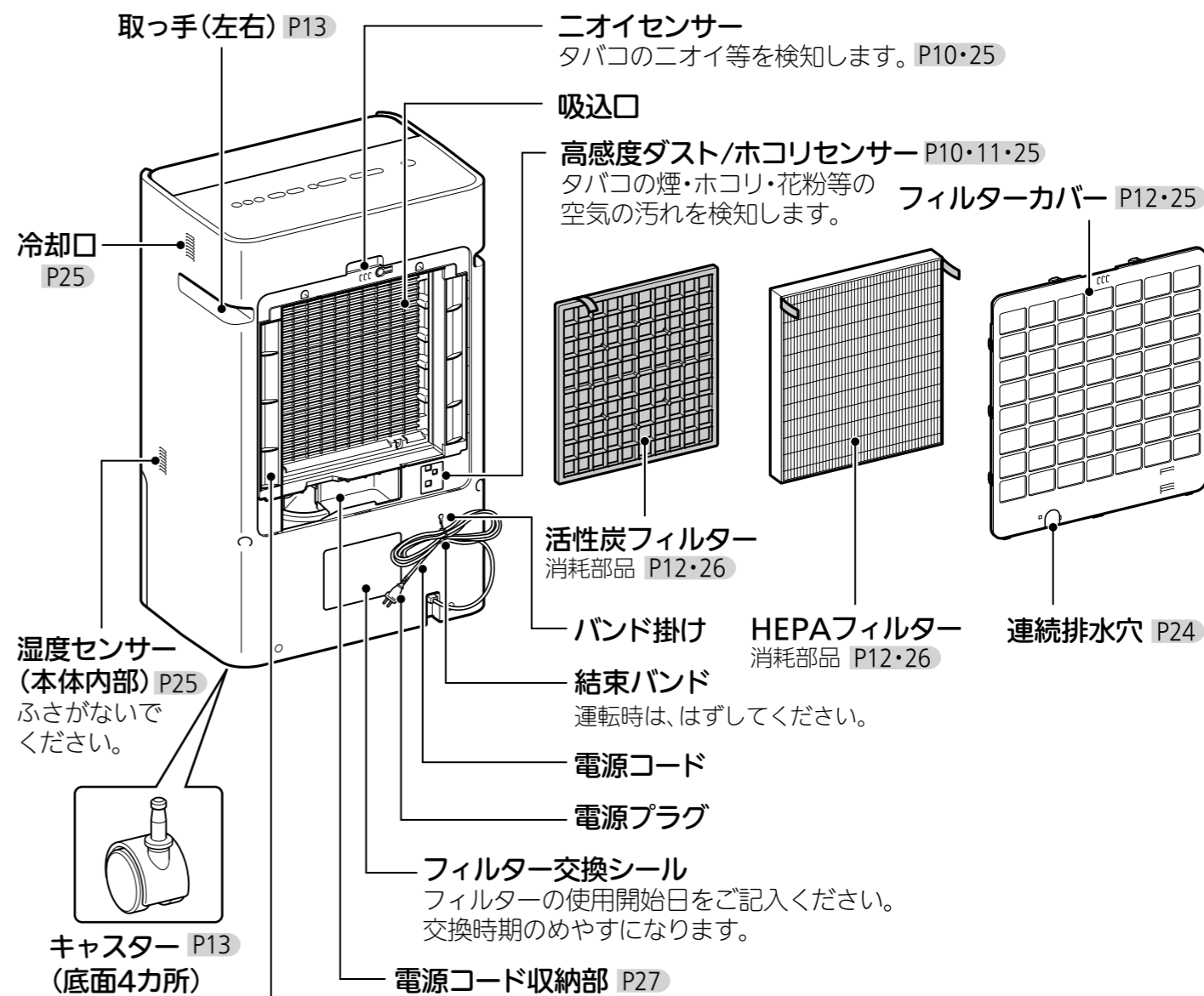

### スマートフラップ(左右)

選んだ運転モード、室内の湿度、空気の汚れ具合に応じて、自動でHEPAフィルターに通す風量を変えます。

#### <スマートフラップ 開>

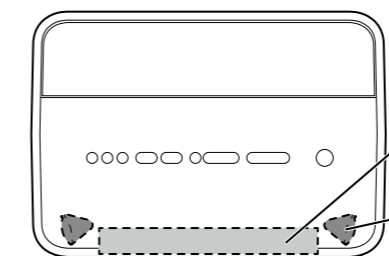

運転音を抑えて運転します。空気清浄・脱臭性能は小さくなります。

#### <スマートフラップ 閉>

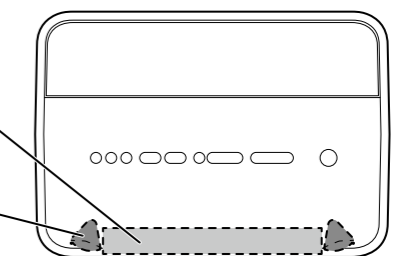

運転音は大きくなりますが、空気清浄・脱臭性能が大きくなります。

操作部

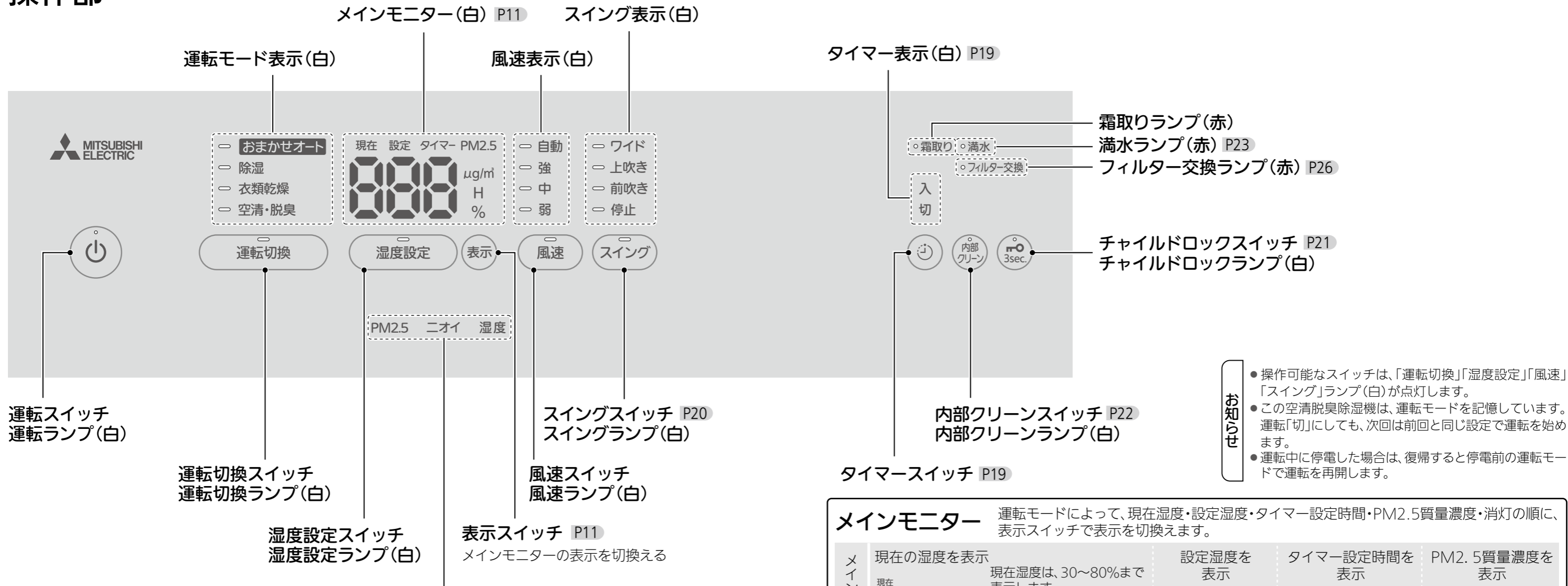

**お知らせ**

- 操作可能なスイッチは、「運転切換」「湿度設定」「風速」「スイング」ランプ(白)が点灯します。
- この空清脱臭除湿機は、運転モードを記憶しています。運転「切」にしても、次回は前回と同じ設定で運転を始めます。
- 運転中に停電した場合は、復帰すると停電前の運転モードで運転を再開します。

高感度ダスト/ホコリセンサー、ニオイセンサー、湿度センサーが検知した空気の状態を、それぞれ緑(きれい/快適なとき)と赤(よごれている/不快なとき)のランプの点灯で表示

**PM2.5モニター**  
PM2.5などの、小さな粒子による空気の汚れ具合を、高感度ダスト/ホコリセンサーが検知して表示

**ニオイモニター**  
タバコのニオイ等による空気の汚れ具合を、ニオイセンサーが検知して表示

**湿度モニター**  
部屋の湿度を、湿度センサーが検知して、約75%以上になると赤色の点灯で表示  
赤色で点灯したときは、除湿することをおすすめします。

**高感度ダスト/ホコリセンサー**  
光学式のセンサーで粒子の数を検知しています。  
※0.5μm未満の粒子は検知しません。  
メインモニターには0μg/m<sup>3</sup>と表示されます。

**<汚れの粒子の大きさ>**

ウイルス (0.01 - 0.1 μm)  
 ホコリ、肺に有害なチリ (0.1 - 10 μm)  
 タバコの煙の粒子 (0.1 - 1 μm)  
 PM2.5 (0.1 - 2.5 μm)  
 ダニのフン・死がい (10 - 100 μm)  
 花粉 (10 - 100 μm)

**ニオイセンサー**  
半導体式のセンサーで、ニオイ成分等のガスを検知しています。エアコンや扇風機等の風・無臭のガス・香水にも反応します。

**メインモニター** 運転モードによって、現在湿度・設定湿度・タイマー設定時間・PM2.5質量濃度・消灯の順に、表示スイッチで表示を切替えます。

メインモニター	現在の湿度を表示 現在 80 % 現在湿度は、30~80%まで表示します。 ●湿度が30%以下のとき →30%を表示 ●湿度が80%以上のとき →80%を表示	設定湿度を表示 設定 95 %	タイマー設定時間を表示 タイマー 6 H	PM2.5質量濃度を表示 PM2.5 175 μg/m <sup>3</sup>
運転モード	おまかせオート 除湿 衣類乾燥	除湿(風速 自動)	タイマー	空清・脱臭

**高感度ダスト/ホコリセンサーの感度調節**

高感度ダスト/ホコリセンサーの感度を調節できます。室内の空気がきれいなのにPM2.5モニターが反応してしまうときに調節してください。

**運転「切」のときに**

2秒以内に3回押す

- 標準感度に切替わったとき 「ピッ」と鳴り、「メインモニター」に「Lo」が表示
- 高感度に切替わったとき 「ピピッ」と鳴り、「メインモニター」に「Hi」が表示

※工場出荷時の感度は「高感度」です。

# 準備する

## 活性炭フィルターを本体にセットする

活性炭フィルターをポリ袋から取り出してセットしてください。

### 1 フィルターカバーをはずす

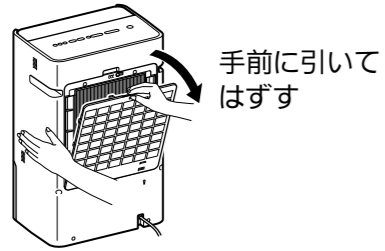

### 2 HEPAフィルターをはずす

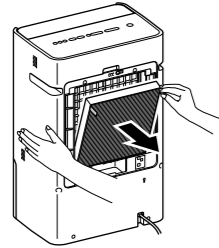

### 3 活性炭フィルターをポリ袋から出す

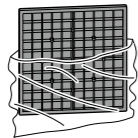

活性炭の分布がばらついたり、ポリ袋に活性炭の黒い粉がついていることがありますが、性能などに影響はありません。

### 4 フィルター類を本体に取り付ける

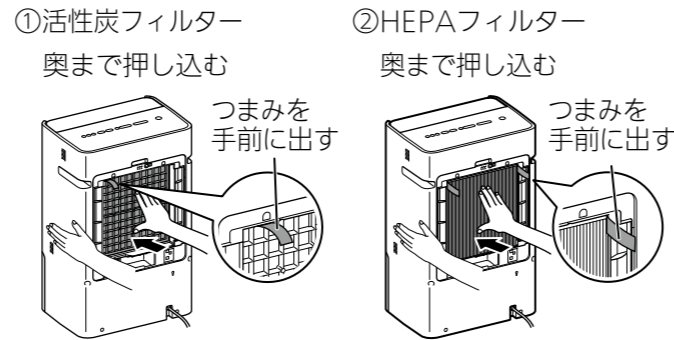

### 5 フィルターカバーを本体にセットする

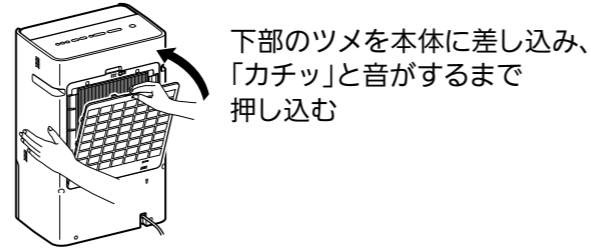

**お知らせ**  
この空清脱臭除湿機は、HEPAフィルターの検知センサーを搭載しています。HEPAフィルターを正しく取り付けてお使いください。

- HEPAフィルターを取り付けていない場合に、「おまかせオート」「空清・脱臭」を選ぶと空気清浄はしません。フィルター交換ランプが点滅してアラームが鳴ります。
- HEPAフィルターを取り付けていない場合でも、「除湿」「衣類乾燥」を選べますが、風量と除湿性能が異なります。

## タンクを確実に入れる

本体をおさえながら奥までしっかり押し込む

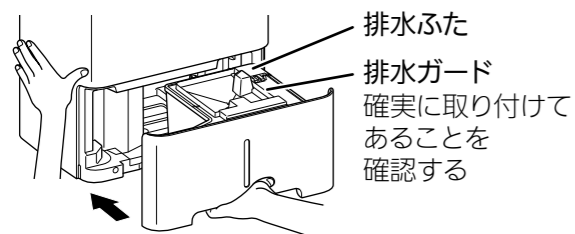

**お知らせ**  
タンクが正しく入っていないと、満水ランプが点灯して運転できません。

**お願い**  
排水ふた・排水ガードを確実に取り付けてください。取り付けていないと、タンクが取り出せないことがあります。

## 電源プラグをコンセントに差し込む

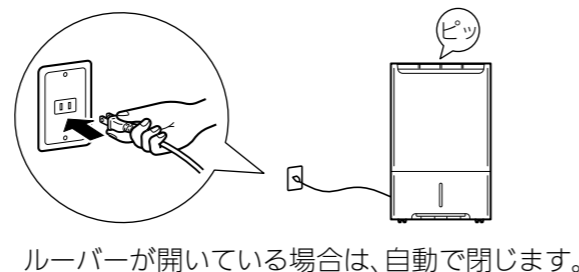

**警告**

電源コードを束ねたまま使用しない  
感電・ショート・発火の原因  
禁止

# 移動のしかた

## キャスターで移動する



- キャスターの向きにより、動きにくくなる場合があります。
- タンクの水を捨て、電源コードを収納してから動かしてください。

## 取っ手を持って移動する



- お願い**
- ルーバーを持って移動しないでください。
  - 電源コードをキャスターに巻き込まないよう、気をつけてください。また、電源コードを引きずらないでください。電源コードを傷める原因になります。

使いまえ

# おまかせオートのしかた

「自動」「弱」から選べます。お部屋の状態を見張り、自動で運転します。

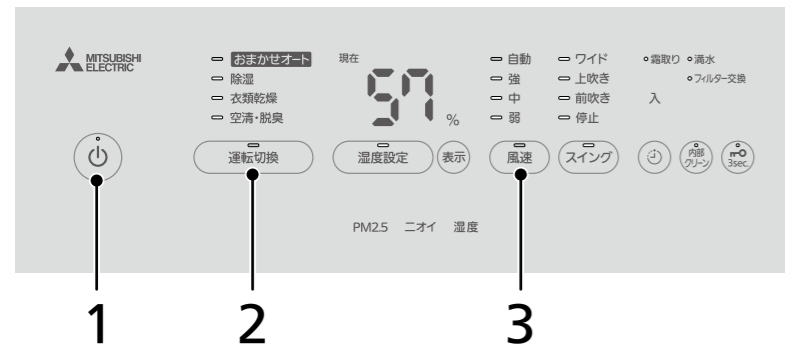

1 **電源** を押し、運転を始める

- 運転ランプ点灯
- 運転モードを表示
- ルーバーが開き、送風開始

2 **運転切換** を押し、「おまかせオート」を選ぶ

- 押すごとに運転モードが切替わる

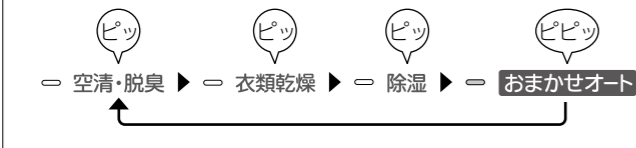

3 **風速** を押し、風速(自動または弱)を選ぶ

- 押すごとに風速が切替わる

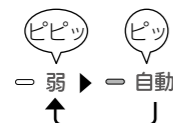

自動: 強力に、除湿と空気清浄・脱臭を切換えながら運転  
弱: 運転音を抑えて、除湿と空気清浄・脱臭を切換えながら運転

**お知らせ** 風速(強・中)、湿度設定、風向は選べません。

<途中で運転を止めたいとき>

- 1 **電源** を押し
- 運転ランプが消灯
  - 運転モードの表示が消える

# 除湿のしかた

「自動」「強」「中」「弱」から選べます。

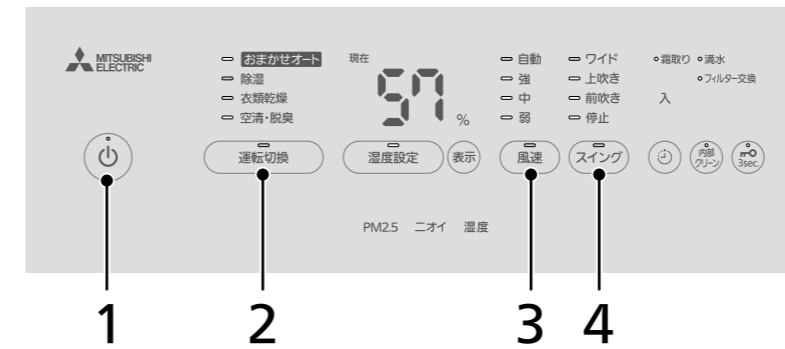

1 **電源** を押し、運転を始める

- 運転ランプ点灯
- 運転モードを表示
- ルーバーが開き、送風開始

2 **運転切換** を押し、「除湿」を選ぶ

- 押すごとに運転モードが切替わる



3 **風速** を押し、風速を選ぶ

- 押すごとに風速が切替わる



自動: 湿度を設定して運転したいとき 右記  
強: 強力に除湿したいとき  
中: 運転音を抑えて連続で除湿したいとき  
弱: 静かに連続で除湿したいとき

4 **スイング** を押し、スイング方向を選ぶ P20

<途中で運転を止めたいとき>

- 1 **電源** を押し
- 運転ランプが消灯
  - 運転モードの表示が消える

使いかた

## 「除湿」運転

快適な湿度を保ちたいときにおすすめです。  
スマートフラップが開いて運転します。

## 「湿度設定」運転

湿度を設定して運転したいときにおすすめです。  
設定した湿度を保つよう、自動で風量を切換えて断続運転をします。  
風速 を押して「自動」を選び、湿度設定 を押して湿度を選んでください。

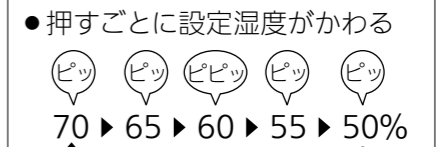

- 現在の湿度が設定湿度より低くなると、除湿運転を停止します(送風・ルーバーが停止)。設定湿度より高くなると運転を再開します。
- 運転開始後と再開後約6~10分間は、部屋の湿度にかかわらず運転を継続します。

<設定した湿度を確認する>

- 湿度設定 または 表示 を押し
- 約3秒間表示したあと、現在湿度に切り替わります。

- お知らせ**
- 「湿度設定」運転(「除湿」運転、風速「自動」)以外では、湿度を設定することはできません。
  - 部屋の扉の開閉が多いときや、部屋の広さ・状態によっては、湿度が下がりにくい場合があります。
  - 風速「強」では、室温が約15℃以下になると風量が増えます。室温が低いと除湿量が減るため、風量を大きくして除湿量を増やします。
  - タンクが満水になると運転を停止します。運転を再開する場合は、タンクの水を捨ててください。連続排水ホースをセットしている場合は、連続で運転します。P24
  - 内部クリーン運転(自動)を設定している場合、運転停止後に内部クリーン運転をします。P22



# 衣類乾燥のしかた

「強」「弱」から選べます。洗濯物が乾く頃を推測して自動で停止します。

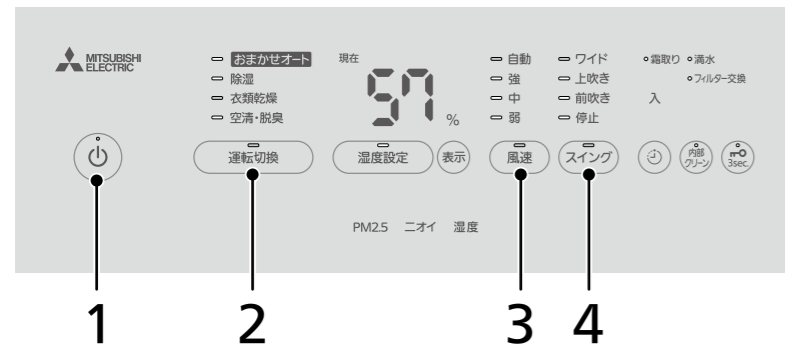

## 1 電源ボタンを押して、運転を始める

- 運転ランプ点灯
- 運転モードを表示
- ルーバーが開き、送風開始

## 2 運転切換ボタンを押して、「衣類乾燥」を選ぶ

- 押すごとに運転モードが切替わる

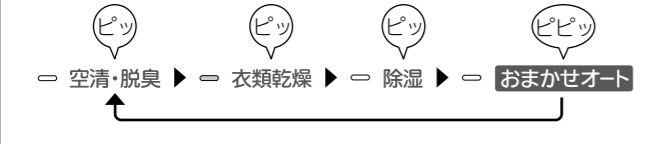

## 3 風速ボタンを押して、風速(強または弱)を選ぶ

- 押すごとに風速が切替わる

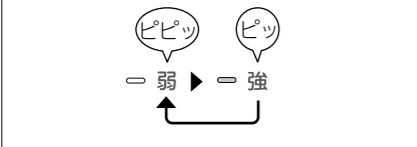

強:洗濯物を速く乾かしたいときに  
弱:送風音が気になるとき  
強よりも乾燥に時間がかかります。

**お知らせ** 風速(自動・中)、湿度設定は選べません。

## 4 スイングボタンを押して、スイング方向を選ぶ P20

<途中で運転を止めたいとき>

- 電源ボタンを押す
- 運転ランプが消灯
- 運転モードの表示が消える

**お知らせ**

- タンクが満水になると運転を停止します。運転を再開する場合は、タンクの水を捨ててください。連続排水ホースをセットしている場合は、連続で運転します。P24
- 内部クリーン運転(自動)を設定している場合、運転停止後に内部クリーン運転をします。P22

## 「衣類乾燥」運転(自動停止)

お部屋の湿度をみはりながら風量を制御し、洗濯物が乾く頃を推測し、自動で停止します。約1時間～最長で約12時間運転します。

## 干しかたのポイント

### 干しかた

- 洗濯物のシワをしっかり伸ばす
- 風がよく通るように間隔をあけて干す(間隔のめやす:約5cm)
- 乾きにくいものは、よく風が当たる位置に干す  
洗濯物が重なっているところは、乾くまでに時間がかかります。

<次の場合、乾燥時間が長くなります>

- 洗濯物の量が多いとき
- 室温が低いとき P3  
低温時(約10℃)は、常温時(約20℃)の2倍程度の乾燥時間がかかります。
- お部屋が広いとき

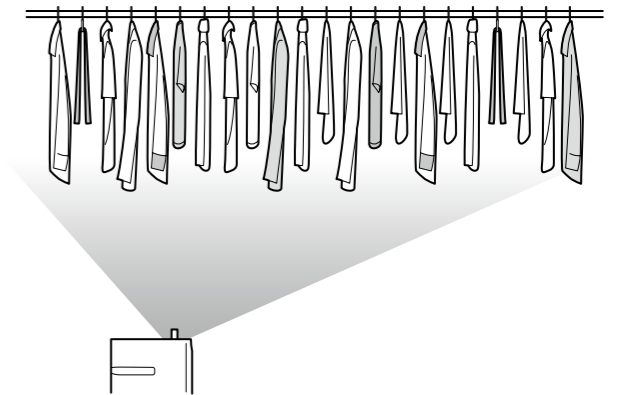

### 風の当てかた

- ルーバーを使って洗濯物全体に風を当てる P20  
風が当たらないところは、乾くまでに時間がかかります。
- 洗濯物の量が多いときは  
干す場所を途中で入れ替えて、風を当ててください。

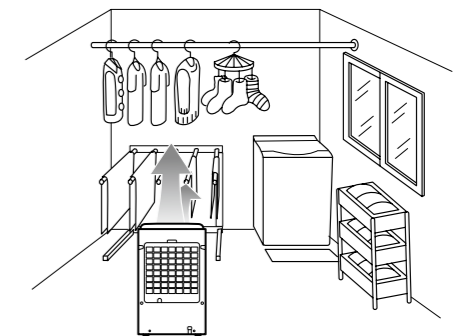

### 洗濯物を干す部屋について

- 小さい部屋に干し、閉め切って除湿する  
効率よく除湿でき、速く乾きます。
- 冬期など室温が低いときは  
暖房機を併用して室温を約16℃以上にすると、乾きやすくなります。

こんな日は、空清脱臭除湿機を使った部屋干しがおすすめです。

#### ● くもりや雨の日



湿度が高い日は、水分が蒸発しにくいので、外に干しても乾くのにかかります。

#### ● 花粉や砂ボコリの多い日



洗濯物を室内に干せば、花粉などの汚れの付着を防ぐことができます。

#### ● 日中に洗濯物を取り込めない日



日が暮れて外の空気が冷えてくると、せっかく乾いた洗濯物も、湿気を吸ってひんやりしてしまいます。

# 空清・脱臭のしかた

「自動」「強」「中」「弱」から選べます。

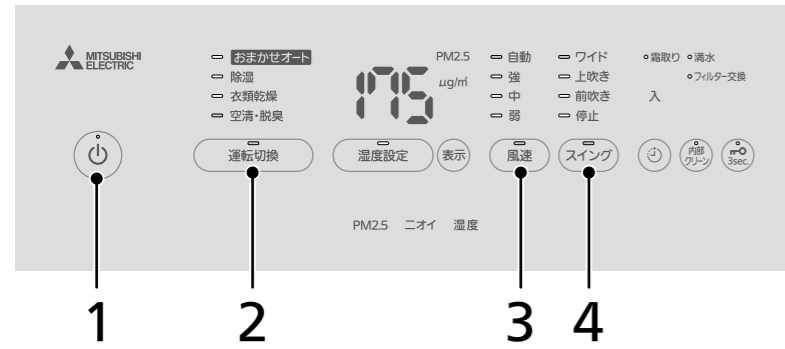

- 1** **電源** を押し、運転を始める

  - 運転ランプ点灯
  - 運転モードを表示
  - ルーバーが開き、送風開始
- 2** **運転切替** を押し、「空清・脱臭」を選ぶ

  - 押すごとに運転モードが切替わる

空清・脱臭 ▶ 衣類乾燥 ▶ 除湿 ▶ おまかせオート
- 3** **風速** を押し、風速を選ぶ

  - 押すごとに風速が切替わる

弱 ▶ 中 ▶ 強 ▶ 自動
- 4** **スイング** を押し、スイング方向を選ぶ P20

<途中で運転を止めたいとき>

- 電源** を押し
- 運転ランプが消灯
  - 運転モードの表示が消える

## 「空清・脱臭」運転

空気の汚れが気になるときにおすすめです。スマートフラップを閉じて運転します。除湿はしません。

**お知らせ** HEPAフィルターを取り付けていない場合に、「空清・脱臭」を選ぶと空気清浄はしません。フィルター交換ランプが点滅してアラームが鳴ります。HEPAフィルターを正しく取り付けてお使いください。

- お願い**
- タンクを確実にしてから運転してください。
  - フィルター交換ランプが点滅したら、フィルターを交換してください。P26
  - フィルター交換ランプが点滅したら、フィルターが正しくセットされているか確認してください。

# タイマーの使いかた

## 切タイマー運転

運転する時間を、1～12時間内で設定できます。運転「入」のときに設定してください。



- 1** **電源** を押し、運転「入」にする

お好みの「運転モード」と「スイング方向」を設定してください。P14～18
- 2** **タイマー** を押し、運転時間を選ぶ

1 → 2 …… 11 → 12 → 表示なし

  - 1時間経過するごとに、残り運転時間表示が1時間ずつ減少します。

切タイマー運転中に、タイマースイッチを押すと、メインモニターに残りの運転時間を表示します。

  - 設定した時間が経過すると、運転を停止し、ルーバーが自動で閉じます。

<タイマーを途中で解除したいとき>

■ 運転を終了したいときは

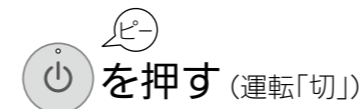

■ 切タイマーを解除し、続けて運転したいときは残り時間の表示が消えるまで、タイマースイッチをくり返し押す

- お知らせ**
- タイマー運転をするときは、タンクの水を捨ててから運転してください。タンクが満水になると運転を停止するため、除湿できません。
  - 「切タイマー」と「入タイマー」は、同時に設定できません。
  - 「切タイマー運転」と「衣類乾燥」を併用すると、衣類が乾く前に運転が停止することがあります。
  - 内部クリーン運転中は、切タイマーを設定できません。
  - 切タイマー運転中に停電した場合は、復帰しても切タイマー運転は継続されません。運転「切」の状態になります。

## 入タイマー運転

運転を始める時間を、1～12時間内で設定できます。運転「切」のときに設定してください。

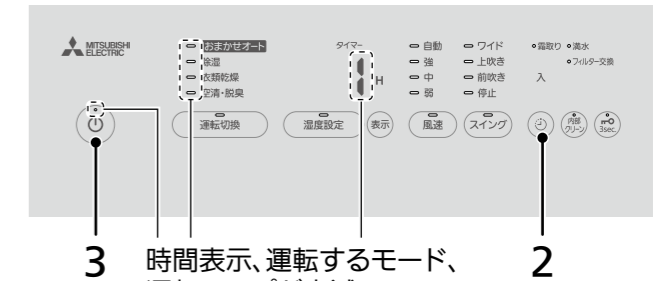

- 1** 運転「切」(運転ランプ消灯)になっていることを確認する
- 2** **タイマー** を押し、運転開始時間を選ぶ

1 → 2 …… 11 → 12 → 表示なし

お好みの「運転モード」と「スイング方向」を設定してください。P14～18
- 3** **電源** を押し、運転開始時間を確定する

  - 運転ランプ・時間表示が点灯し、入タイマー予約が完了します。
  - 時間表示・運転表示の点滅とアラームで、運転スイッチの押し忘れをお知らせします。(「ピッピッピッピッ…」と1分間鳴ります)
  - 1時間経過するごとに、運転までの残り時間表示が1時間ずつ減少します。
  - 設定した時間が経過すると、運転を開始します。

<タイマーを途中で解除したいとき>

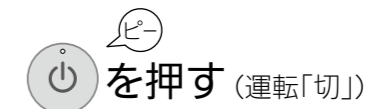

- お知らせ**
- 内部クリーン運転中に入タイマーを設定すると、内部クリーン運転が解除されます。
  - 入タイマー設定中に停電した場合は、入タイマーは解除され、運転は開始しません。
  - 市販のタイマー式コンセントでは、入タイマー運転をすることはできません。

使いかた

# ルーバーの使いかた

ルーバーをスイングさせることができます。お好みの向きを選んでお使いください。



運転中に **スイング** を押して、スイング方向を選ぶ

- 押すごとに風向が切換わる

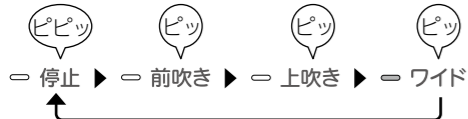

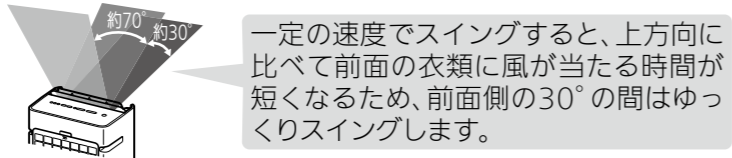
おすすめスイング方向	スイング説明
ワイド	部屋のすみずみまで風を送るように、上向きから前面方向までスイングします。
上吹き	スイングスピードを自動で切り換えて、洗濯物全体に風が当たるようにスイングします。 
前吹き	本体前面側に風を送るようにスイングします。
停止	ルーバーが停止します。 ルーバーが停止してから手で角度を調節してください。

- 吹き出し方向によって、風を吹出す音の大きさが変化します。
- 位置合わせのために、ルーバーが最長で8秒程度止まることありますが、その後動き出します。
- 吹出風は空気中のチリを巻込むため、吹出風が壁に直接あたると、壁にチリが付着して汚れることがあります。
- スイング方向は記憶しますが、お好みで止めた角度は記憶しません。次回運転時は初期設定(上吹き)に戻ります。
- ルーバーを動かす歯車のかみ合わせにより、動作が滑らかでないことがあります。
- おまかせオート運転中は風向を選べません。

# チャイルドロックの使いかた

スイッチをロックできます。ロックしておくとお子さまなどによるいたずら操作を防止できます。

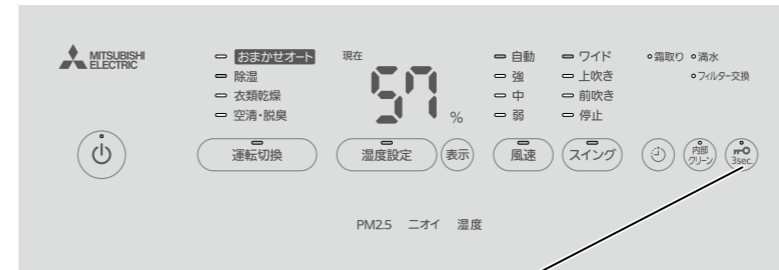

**mO 3sec** を3秒以上長押しする

- チャイルドロックランプ点灯

- 電源「切」のときにロックした場合  
運転スイッチを押しても、電源を「入」にできません。  
チャイルドロックランプが点滅し、ロックしていることをお知らせします。
- 電源「入」のときにロックした場合  
運転スイッチを押しても、電源を「切」にできません。  
チャイルドロックランプが点滅し、ロックしていることをお知らせします。

- お知らせ**
- ロック中は、チャイルドロック「切/入」操作しかできません。他のスイッチを操作するときは、チャイルドロックを解除してください。
  - 電源プラグを抜き差しすると、チャイルドロックは解除されます。

<チャイルドロックを解除したいとき>

**mO 3sec** を3秒以上長押しする

- チャイルドロックランプ消灯

# 内部クリーン運転のしかた

本体内部の湿気を乾燥させることで、冷却器でのカビの発生を抑制します。運転時間は約1時間です。運転後は、1日1回をめやすに内部クリーン運転(内部乾燥運転)することをおすすめします。ただし、連続排水(ホースをセット)して連続運転している場合は、内部クリーン運転する必要はありません。運転を停止したときに行ってください。

## 自動で運転する

運転終了後に毎回内部クリーン運転をします。

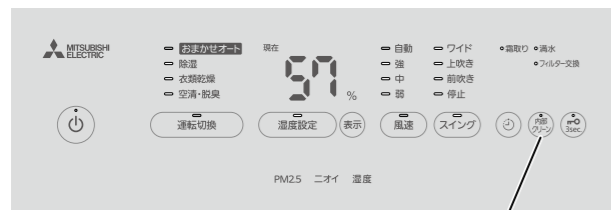

運転「入」(運転ランプ点灯)のときに「ピッ」内部クリーンを押す

- 運転終了後、内部クリーンランプが点滅し、内部クリーン運転を開始します。約1時間で終了します。

## 手動で運転する

運転「切」のときに「内部クリーン」を押すと、内部クリーン運転をします。



運転「切」のときに「ピッ」内部クリーンを押す

- 内部クリーンランプが点滅し、内部クリーン運転を開始します。約1時間で終了します。

## <自動運転を解除したいとき>

- 運転「入」(運転ランプ点灯)のときに、内部クリーンスイッチを押す「ピッ」(内部クリーンランプ消灯)

お知らせ

- 停電時や電源プラグを抜き差ししたあとは、自動運転は解除されます。
- すでに発生しているカビを取り除くことはできません。また、内部クリーン運転を途中で解除すると、効果が得られない場合があります。
- 本体内部にこもった湿気を放出するため、室内の湿度が上がることがあります。
- 室内の温度・湿度により、放出された湿気が白く見えることがあります。
- 満水ランプ点灯中、運転が停止しているときは、内部クリーン運転を設定することはできません。
- 満水で停止した場合は、運転「切」にしないと内部クリーン運転をしません。

お願い

内部クリーン運転中は、ルーバーを閉じないでください。騒音の原因になります。

## <内部クリーン運転を途中で解除したいとき>

- 内部クリーンスイッチを押す「ピー」(内部クリーンランプ消灯)

# 排水のしかた

タンクが満水になると、自動的に運転を停止し、ランプの点灯と音でお知らせします。タンクの水を捨ててください。
 

- 満水になるとタンクが重くなるため、水位窓を見て、タンクが満水になる前に水を捨てることをおすすめします。
- タンクの「満水」表示、水位目盛はめやすです。

## タンクが満水になると、「満水ランプ」が点灯します。

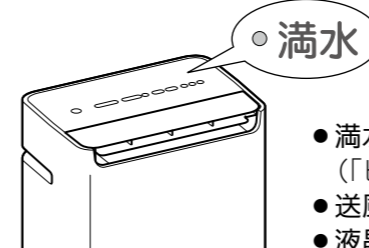

- 満水ランプ点灯(「ピーピーピー」と音がします)
- 送風停止(ルーバー停止)
- 液晶表示が消える

お知らせ

- 排水後、タンクを戻すと満水ランプが消灯し、運転を再開します。
- 満水ランプ点灯中は、運転「切/入」以外の操作はできません。
- 切タイマー運転中は、満水ランプの点灯のみでお知らせします。

## 1 本体をおさえながら、タンクを取り出す



取っ手に手をかけ、水をこぼさないように、引出線(タンク側面に表示)までまっすぐ静かに取り出す

<タンクの持ちかた>

## 2 排水ふたを開き、水を捨てる

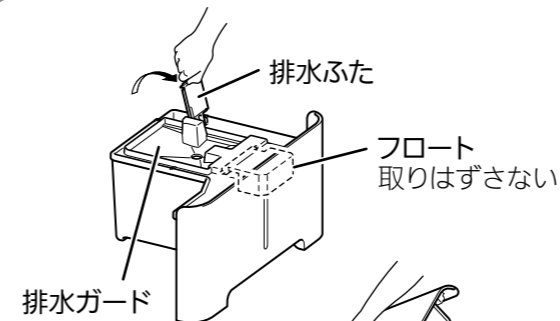

## 3 排水ふたを閉じる

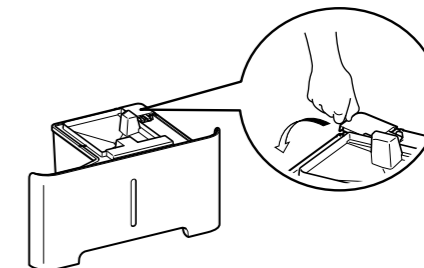

## 4 本体をおさえながら奥までしっかり押し込む

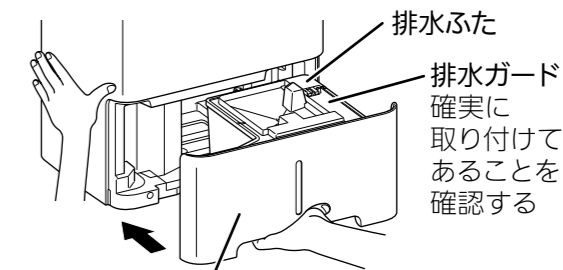

- 「ピッ」と音がして、満水ランプ消灯

お知らせ

タンクが正しく入っていないと、満水ランプが点灯して運転できません。

お願い

- 排水ふた・排水ガードを確実に取り付けてください。取り付けしていないと、タンクが取り出せないことがあります。
- タンクの中のフロートははずさないでください。はずすと満水を検知できなくなって水もれしたり、本体が正常に動作しなくなる原因になります。

使いかた

# 連続排水のしかた

近くに排水できる場所があれば、市販のホース(内径 15mm)を使って連続排水ができます。満水で停止することがないので排水の手間がなく、また、長時間運転できます。運転中に停電した場合は、復帰すると停電前の運転モードで運転を再開します。

## 準備するもの

- 市販のホース(内径15mm)  
本体から排水場所までの長さを用意する

## 注意

- 禁止** ホースの周囲が氷点下になる場所で連続排水しない  
ホース内部の水が凍結し、除湿した水がもれて家財などをぬらす原因
- 指示を守る** 連続排水するときや、無人で長時間使用するとき、2週間に1回程度点検する  
ホース内に異物や汚れが詰まると、除湿運転をしなくなったり、水もれの原因

準備 運転スイッチを「切」にし、電源プラグを抜く

### 1 フィルターカバー・HEPAフィルターをはずす

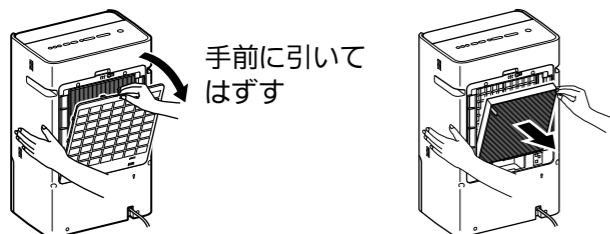

### 2 排水口のストッパーを指で引いたまま、ホースを差し込む

①ストッパーを引く

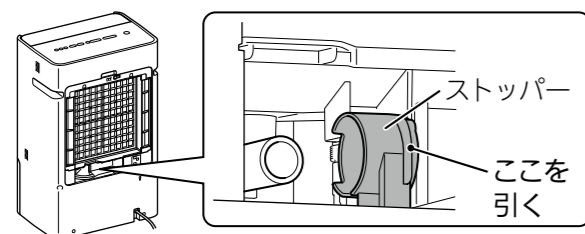

②ストッパーを引いたまま、市販のホースを排水口にまっすぐ、しっかり押し込む

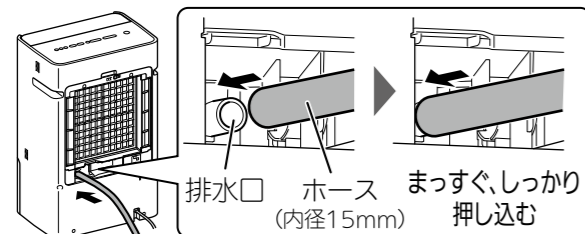

③軽く引っ張って抜けないことを確認する

### 3 HEPAフィルター・フィルターカバーを本体にセットする

①連続排水穴用ふたを固定する

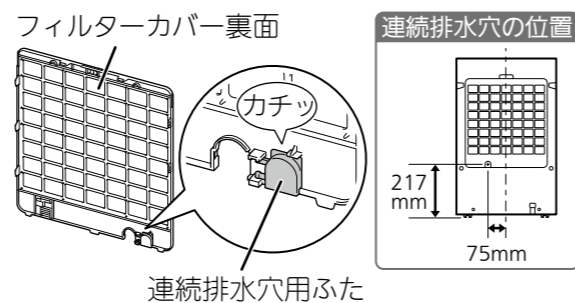

②HEPAフィルター・フィルターカバーを本体にセットする



### 4 ホースの先を排水場所へ設置する

タンクは入れたままにしてください。取り出すと「満水ランプ」が点灯し、運転できません。

#### 排水ホースの設置例

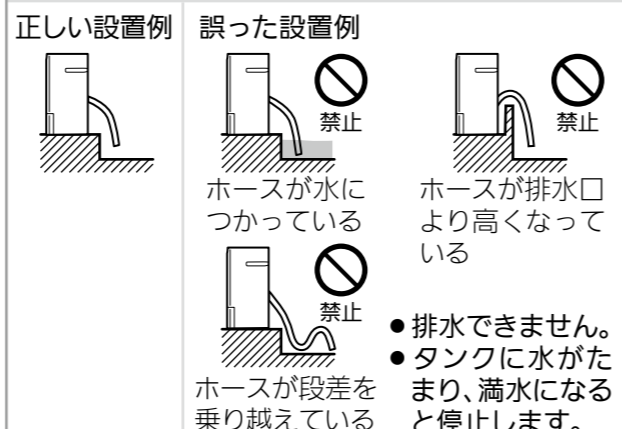

- ホースのつまりや折れ曲がり、ひび割れなどの劣化がないことを確認してください。
- ホースを入れるときに差し込みづらい場合は、水でぬらしてから入れてください。油や潤滑剤はぬらないでください。本体破損の原因になります。
- ホースをはずすときは、ホースを左右に回すとはずしやすくなります。
- 連続排水をやめる場合は、ホースをはずし、タンクを入れてお使いください。
- 移動するときはホースをはずしてください。
- 電源プラグは、電源コード収納ケースに収納した状態で使用しないでください。

お願い

# お手入れ

洗剤・熱交換器用洗浄剤・みがき粉・化学ぞうきん・ガソリン・ベンジン・シンナーなどは使用しないでください。タンクや本体を傷め、水もれの原因になります。

お手入れの前に運転スイッチを「切」にし、電源プラグを抜いてください。

## 2週間に1回程度

### 吸込口・スマートフラップ・湿度センサー・冷却口・ニオイセンサー

#### 1 フィルターカバー・HEPAフィルター・活性炭フィルターをはずす P12

#### 2 汚れを掃除機で吸い取る

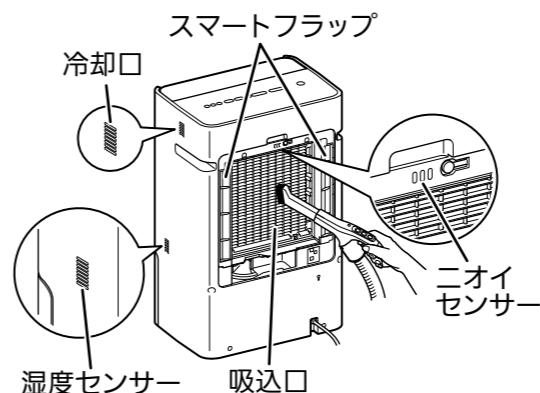

#### 3 活性炭フィルター・HEPAフィルター・フィルターカバーを取り付ける P12

## 半年に1回程度

### 高感度ダスト/ホコリセンサーのレンズ

#### 1 フィルターカバーをはずす P12

#### 2 乾いた綿棒でレンズを掃除する

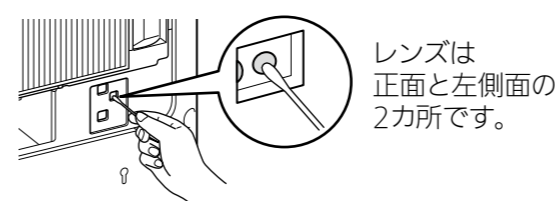

レンズは正面と左側面の2カ所です。  
水・アルコール・洗剤等でふかないでください。故障の原因になります。

#### 3 フィルターカバーを取り付ける P12

## 汚れたとき

### タンク・本体

#### 柔らかい布でからぶきする

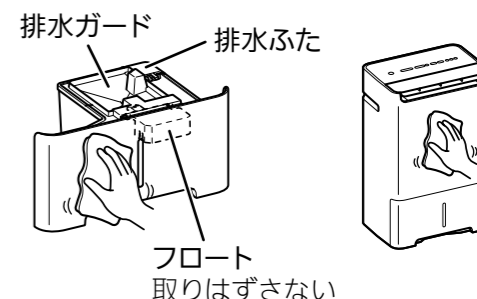

- 空気中のチリを吸い込むことにより、排水ふた・タンク内側が黒ずむことがあります。汚れが落ちないときは、水またはぬるま湯で洗い、乾いた布でふいてください。
- お手入れが不十分な場合、タンクにカビなどが発生することがあります。しばらく使用しない場合は、タンクの水を捨てて、残った水滴をふき取ってください。P27
- タンクをお手入れしたあとは、排水ガードを取り付けてから本体にセットしてください。
- タンクは消耗部品です。P26

### フィルターカバー・HEPAフィルター

ほこりなどでフィルターカバーが目詰まりすると、除湿・空気清浄・脱臭の効率が悪くなります。汚れたときは、お手入れしてください。フィルターカバーは破損や破れがないかぎり、交換不要です。

### 掃除機のブラシ付きノズルでほこりを吸い取る

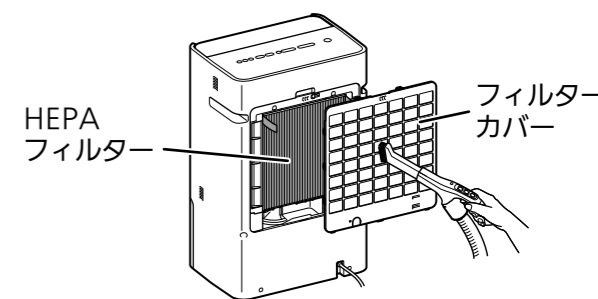

活性炭フィルターのお手入れは不要です。

はずしかた・取り付けかた P12

# 消耗部品の交換

HEPAフィルター・活性炭フィルター・タンクは消耗部品です。  
交換時期がきたり、汚れがひどくなったり、破損したときは、お近くの三菱電機ストアか取扱店でお求めください。

## HEPAフィルター・活性炭フィルターの交換

交換時期のめやす

- フィルター交換ランプが点灯したとき  
約3年の使用で点灯します。  
一般社団法人日本電機工業会の規格(JEM1467)によるフィルターの耐久性は3年です。  
(タバコ 5本/日の場合)
- HEPAフィルターの汚れがひどくなったり、いやなニオイがしてきたとき

運転「切」にして電源プラグを抜き、送風ファンが停止したことを確認してから、交換してください。

### 1 HEPAフィルター・活性炭フィルターをはずして交換する P12

### 2 電源プラグを差込み、フィルター交換ランプを解除する

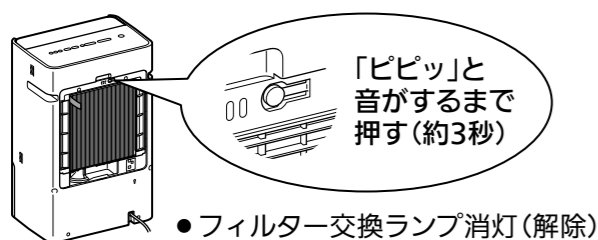

● フィルター交換ランプ消灯(解除)

- HEPAフィルター・活性炭フィルターの寿命は、使用環境、使用状況により異なります。
- HEPAフィルターを交換するときは、活性炭フィルターと一緒に交換してください。
- HEPAフィルター・活性炭フィルターは洗っても再使用できません。汚れたら、必ず新しいフィルターと交換してください。
- 次の場合、HEPAフィルターや本体にニオイが付着することがあります。本体を掃除し、HEPAフィルターを交換してください。
  - ・大量のタバコを吸う場合
  - ・室内にニオイが多いとき

## 消耗部品

- 交換用 フィルターセット  
(HEPAフィルター・活性炭フィルターのセット)
  - ・形名 MJPR-PHDVFT
  - ・形名コード 5C5 832
- タンク組立  
(タンク・排水ふた・排水ガード・フロートのセット)
  - ・部品番号 M22 E08 345

※当社は、この空清脱臭除湿機の消耗部品を製造打ち切り後8年保有しています。

# 保管のしかた

運転停止後、約1日おいて本体内部についた水が落ちきってから、下記の作業をしてください。

### 1 内部クリーン運転をする P22

本体内部のカビ予防のために、内部クリーン運転をおすすめします。

### 2 電源コードをまとめ、バンド掛けにかける、または、電源コード収納ケースに入れる

電源コード収納時に水滴が付着しないように気をつけてください。

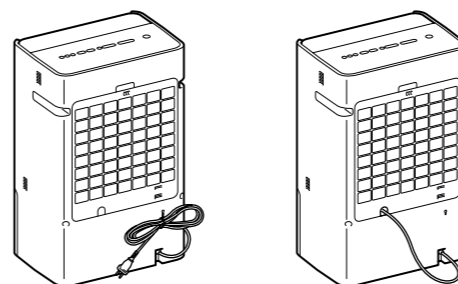

### 3 排水する P23

タンクの水を捨てて、残った水滴をふき取る

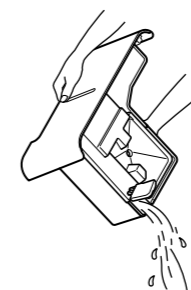

### 4 フィルターカバーを掃除する P25

汚れを掃除機で吸い取る

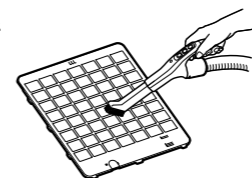

### 5 収納する

- 本体を十分乾燥させてから、ほこりよけの布などをかぶせる
- 湿気が少なく直射日光の当たらない場所に、立てたまま保管する

# 廃棄のしかた

分解せずに、地域のゴミ捨て区分にしたがって処分してください。



## ■冷媒に関するご注意

この家庭用空清脱臭除湿機にはCO<sub>2</sub>(温暖化ガス)565kgに相当するフロン類が封入されています。地球温暖化防止のため修理・廃棄等に当たっては冷媒フロン類の適切な処理が必要です。お住まいの地域の方法に従い廃棄してください。フロン類に関するお問合せは「三菱電機 ご相談窓口」までお願いします。P31



# 故障かな?と思ったら

●下記の状態については、処置(操作)方法にしたがってください。

現象(症状)	原因の確認	処置(操作)方法
タンクに水がたまらない(除湿量が少ない)	温度・湿度が低くなっていませんか。	室内の温度・湿度が低いときは、除湿能力が低下します(冬期など室温が低いときは、湿度が高くてもタンクに水がたまりにくくなります)。故障ではありません。部屋の湿度が高いことを確認してもう一度運転してください。 P3
運転が止まる	「除湿」運転の風速「自動」で運転していませんか。	現在の湿度が設定湿度より低くなると、除湿運転を停止します(送風・ルーバーが停止)。 P15
短時間で運転が止まる	「衣類乾燥」で運転していませんか。	室温が約3℃以下の場合、約1時間で停止することがあります。室温が低いと洗濯物から水分が蒸発しにくくなり、湿度がかわらないためです。 P17
運転「切」にしたのに、運転が止まらない	内部クリーン運転を設定していませんか。	運転を終了したあと、自動で内部クリーン運転をします。 P22
運転「入」にしてもすぐに運転しない	運転停止直後や電源プラグを差し込んだ直後には、圧縮機は動きません(圧縮機の保護のためです)。運転スイッチを入れてから約3分以内に圧縮機が動いて除湿を始めます。除湿を始めると運転音が大きくなります。	
ルーバーが設定どおりに動かない	スイングスイッチを押し直してください。	P20
温風が出る	除湿した空気は放熱器を通るため、吹出風は温風になります(冷房機能はありません)。故障ではありません。	P3

運転音がうるさい・ひびく	設置が悪く、本体が傾いたり、ガタガタしていませんか。	水平で丈夫な場所でご使用ください。 P6
	板の間や狭い部屋で運転すると、ひびくことがあります。マットなどを敷いてご使用ください。	P7
	フィルターカバーが目詰まりしていませんか。	お手入れしてください。 P25
風切音の大きさが変化する	ルーバーの角度により、音の大きさが変化します。	P20
急に運転音が大きくなる*	圧縮機が動き始めるとき(スイッチを入れて約3分後、または「除湿」で運転中)に、音が大きくなります。	
「ブーン」「コロコロ」という音が、したり止まったりする*	圧縮機が動いている音です。自動で湿度をコントロールする運転や、内部クリーン運転では、断続運転をするため音がしたり止まったりします。また、運転スイッチを押してから約3分間は、圧縮機は動きません(圧縮機の保護のためです)。	
「シュルシュル」「ゴーゴー」という音がする*	冷媒が流れる音です。運転開始時・運転切換時・運転停止後しばらくは、冷媒の循環が安定するまで、冷媒の音がすることがあります。	
「ジー」という音がする*	圧縮機の回転数を変えているときの音です。自動で湿度をコントロールする運転では、お部屋の湿度によって圧縮機の回転数を自動で切換えています。	
「ピーピーピー」というアラーム音がする	HEPAフィルターが正しく取り付けられていますか。	HEPAフィルターをセットしなおしてください。 P12
「カチッ」という音がする	電磁弁を切換えたときの音です。室温が約8℃以下になると霜取り運転をします。霜取り運転の開始時と終了時に、本体内部の電磁弁を切換える音がします。	

※当社ホームページ「よくあるご質問FAQ」で運転音を聴くことができます。 P30

現象(症状)	原因の確認	処置(操作)方法
使い始めに吹出風が臭う	本体内部にあるプラスチック等の部品が臭うことがありますが、ご使用とともになくなります。故障ではありません。	
内部クリーン運転中に吹出風が臭う	放出された湿気が臭うことがありますが、ニオイ成分が本体内部の水分に吸着するためです。故障ではありません。	
ニオイや煙がとれにくい	フィルターカバーが汚れていませんか。	お手入れしてください。 P25
	フィルター類が汚れていませんか。	フィルター類を交換してください。 P26
	高感度ダスト/ホコリセンサー・ニオイセンサーにホコリがついていませんか。	高感度ダスト/ホコリセンサー・ニオイセンサーをお手入れしてください。 P25

表示	◦霜取り 点灯している	霜取り運転中ではありませんか。	室温が約8℃以下になると霜取り運転をします。霜取り運転中は除湿・送風を停止します。 P3
	◦満水 点灯している	タンクが正しく入っていますか。	タンクをセットし直してください。 P12
	◦フィルター交換 点滅している	HEPAフィルターが正しく取り付けられていますか。	HEPAフィルターをセットしなおしてください。 P12
メインモニターが表示が消えている	表示スイッチを押してください。	P10	
PM2.5モニター・ニオイモニター・湿度モニターがなかなか変わらない	お部屋が広すぎませんか。	除湿可能床面積(適用床面積)の範囲でお使いください。 裏表紙	
	ダストやニオイが多いと空気がきれいな状態になるまで時間がかかることがあります。		
	<モニター動作の確認方法> ●高感度ダスト/ホコリセンサーの近くでティッシュをこすってホコリを出す。 ●香水・ヘアトニック等をティッシュペーパーに少しつけて、本体の前で香りを吸い込ませる。		
PM2.5モニターの反応が少ない	高感度ダスト/ホコリセンサー・ニオイセンサーにホコリがついていませんか。	高感度ダスト/ホコリセンサー・ニオイセンサーをお手入れする。 P25	
ニオイがするのにニオイモニターの表示が変わらない	ニオイの成分によりセンサーの感度が異なるため、モニターの表示が変わらない場合があります。		
室内の空気がきれいなのにPM2.5モニターが反応する	室内の空調機の風や、人では感じにくいガスなどで反応する場合があります。	P10	
	黄砂が飛んでいませんか。	黄砂が飛んでいると、少ない量でも感知する場合があります。黄砂情報(各地の気象情報)を確認してください。	
		「高感度ダスト/ホコリセンサーの感度調節」をして、様子を見てください。 P11	



# 故障かな?と思ったら(つづき)

現象(症状)	原因の確認	処置(操作)方法
<b>ルーバー</b> ルーバーが開いた状態で止まっている	運転ランプが点灯しているときは断続運転中です。運転が終了すると、ルーバーは閉じます。	
<b>タンク</b>	タンク内に、液体または白い蒸発跡がある	工場での除湿テストによる残り水、または水の蒸発跡です。異常ではありません。
	排水ふたやタンク内に、こげたような黒い跡がある	空気中のチリによる汚れです。お手入れしてください。 P25
<b>その他</b>	なかなか湿度が下がらない	お部屋が広すぎませんか。除湿可能床面積(適用床面積)の範囲でお使いください。裏表紙 窓や出入口の開閉が多くありませんか。なるべく部屋を閉め切った状態でご使用ください。
	空清脱臭除湿機の現在湿度表示と、他の湿度計の表示がちがう	同じ部屋でも場所によって湿度差があるためです。湿度表示はめやすとしてお使いください。 P3 エアコンなどの空調機の風が湿度表示に影響することがあります。
	電源プラグやコンセントが異常に発熱する	使用を中止し、お買上げの販売店にご連絡ください。

## ●エラー表示(湿度表示部)

デジタル表示	原因の確認	処置(操作)方法
A2、b1~b3、Fc、Fd	電源プラグが確実にコンセントに差し込まれていますか。	電源プラグをコンセントに入れ直してください。
U1	室温が高くなっていませんか。	室温が40℃以下になったら、電源スイッチを入れ直してください。
P4、Fb、FE	吹出口がふさがれていませんか。	ふさいでいる物を取り除き、電源プラグをコンセントに入れ直してください。 P5・12
	冷却口・フィルターカバーが目詰まりしていませんか。	お手入れしてください。 P25
A1、A8、C1~C4、CA~CE、EO~E9、EA~EC、FO~F6、PO	故障です。	電源プラグをコンセントから抜き、お買上げの販売店に表示部の英数字をご連絡ください。

以上のことをお調べになって、それでも不具合があるときは使用を中止し、必ず電源プラグを抜いてください。故障の状況と表示部の英数字を、お買上げの販売店にご連絡ください。

当社ホームページ「よくあるご質問FAQ」もご活用ください。  
https://faq01.mitsubishielectric.co.jp/

当社ホームページ「よくあるご質問 動画集」で取り扱いについて説明しています。  
https://www.mitsubishielectric.co.jp/l dg/faqmovie/



# 保証とアフターサービス

## ■保証書(別添)

●保証書は、必ず「お買上げ日・販売店名」などの記入をお確かめのうえ、販売店からお受け取りください。保証書は内容をよくお読みのあと、大切に保存してください。

**保証期間**  
お買上げ日から1年です。  
ただし、冷媒回路は3年です。  
冷媒回路とは圧縮機、キャピラリーチューブ、冷却器、放熱器、パイプ(銅管)を示します。  
保証期間内でも有料になることがありますので、保証書をよくお読みください。

## ■補修用性能部品の保有期間

●当社は、この空清脱臭除湿機の補修用性能部品を製造打切り後8年保有しています。  
●補修用性能部品とは、その製品の機能を維持するために必要な部品です。

## ■ご不明な点や修理に関するご相談は

●お買上げの販売店か下記の「三菱電機 ご相談窓口・修理窓口」にご相談ください。

## ■修理を依頼される場合は(出張修理)

●「故障かな?と思ったら」(取扱説明書記載 28~30ページ)にしたがってお調べください。  
●なお、不具合があるときは、電源スイッチを切り、必ず電源プラグを抜いてから、お買上げの販売店にご連絡ください。

## ●保証期間中は

保証書の規定にしたがって、修理させていただきます。なお、修理に際しましては、保証書をご提示ください。

## ●保証期間が過ぎているときは

修理すれば使用できる場合には、ご希望により有料で修理させていただきます。点検・診断のみでも有料となる場合があります。

## ●修理料金は

技術料+部品代(+出張料)などで構成されています。  
●技術料…製品の点検や故障した製品を正常に修復するための料金です。  
●部品代…修理に使用した部品代金です。  
●出張料…お客様のご要望により、製品のある場所へ技術員を派遣する費用(出張料)や有料駐車場の費用(駐車料)を別途いただく場合があります。

## ●修理部品は

部品共用化のため、色等を変更する場合があります。

## ●ご連絡いただきたい内容

- 品名 三菱「空清脱臭」除湿機
- 形名 MJ-PHDV24WX
- お買上げ日 年 月 日
- 故障の状況 (できるだけ具体的に)
- ご住所 (付近の目印なども)
- お名前・電話番号・訪問希望日

■この製品は、日本国内用に設計されていますので、国外では使用できません。また、アフターサービスもできません。

## ご相談窓口・修理窓口のご案内(家電品)

取扱い・修理のご相談は、まずお買上げの販売店へ

●お買上げの販売店にご依頼できない場合(転居や贈答品などは、各窓口へお問い合わせください。

## ■お問合せ窓口におけるお客様の個人情報のお取り扱いについて

三菱電機株式会社は、お客様から提供いただきました個人情報は、下記のとおり、お取り扱いします。  
1.お問合わせ(ご依頼)いただいた修理・保守・工事および製品のお取り扱いに関連してお客様よりご提供いただいた個人情報は、本目的ならびに製品品質・サービス品質の改善、製品情報のお知らせに利用します。  
2.上記利用目的のために、お問合わせ(ご依頼)内容の記録を残すことがあります。  
3.あらかじめお客様からご了解をいただいている場合および下記の場合を除き、当社以外の第三者に個人情報を提供・開示することはありません。  
①上記利用目的のために、弊社グループ会社・協力会社などに業務委託する場合。  
②法令等の定める規定に基づく場合。  
4.個人情報に関するご相談は、お問合わせをいただきました窓口にご連絡ください。

## ご相談窓口 家電品の購入相談・取扱い方法

受付時間365日24時間

## ●三菱電機お客さま相談センター

フリーダイヤル 0120-139-365 (無料)  
いつもサンキュー 365日  
■ご相談対応 平日 9:00~19:00  
土・日・祝・弊社休日 9:00~17:00  
上記以外の時間は受付のみ可能です。  
〒154-0001 東京都世田谷区池尻 3-10-3

携帯電話の場合  
TEL 0570-077-365 (有料)  
FAX 0570-088-365 (有料)

## 修理窓口 家電品の修理の問合せ・修理の依頼

受付時間365日24時間

## ●三菱電機修理受付センター

パソコン・スマートフォン www.melsc.co.jp/support/ はこちらから簡単にアクセスできます。  
フリーダイヤル 0120-56-8634 (無料)

携帯電話の場合  
TEL 0570-01-8634 (有料)  
FAX 0570-03-8634 (有料)

●所在地、電話番号などについては変更になることがありますので、あらかじめご了承ください。  
●電話番号をお確かめのうえ、お間違えのないようにおかけください。

K22A





# 仕様

形名		MJ-PHDTV24WX	
除湿方式		コンプレッサー式	
電源		交流100V 50-60Hz共用	
除湿能力※1		24.0L/日	
消費電力	除湿※2	室温30℃	460W
		室温27℃	415W
	空清・脱臭		49W
除湿可能床面積のめやす	除湿強※3	一戸建住宅(木造) 和室	～30畳(～50m <sup>2</sup> )
		一戸建住宅(プレハブ) 洋室	～46畳(～76m <sup>2</sup> )
		集合住宅(コンクリート・軽量コンクリート造り) 洋室	～61畳(～100m <sup>2</sup> )
	除湿自動※4	一戸建住宅(木造) 和室	～20畳(～33m <sup>2</sup> )
		一戸建住宅(プレハブ) 洋室	～30畳(～50m <sup>2</sup> )
		集合住宅(コンクリート・軽量コンクリート造り) 洋室	～40畳(～66m <sup>2</sup> )
排水タンク容量		約5.5Lで自動停止	
質量		19.7kg	
外形寸法(高さ×幅×奥行)		650mm×410mm×285mm	

※1 除湿能力は室温27℃、相対湿度60%を持続する室内で運転した数値です。

1日(24時間)あたりの除湿量を示します。

※2 室温30℃のときは電気用品安全法に基づく数値です。室温27℃のときはJIS C9617に基づく数値です。

※3 強運転時の除湿可能床面積のめやすは、一般社団法人 日本電機工業会(JEMA)規格(JEM 1411)に基づく数値です。

※4 自動運転時の除湿可能床面積のめやすは、設定湿度50%で運転したときに、相対湿度を50%程度に保つ数値です。

●待機時電力は約1.0Wです。

<b>愛情点検</b>		●長年ご使用の空清脱臭除湿機の点検を!		当社は、この空清脱臭除湿機の補修用性能部品を製造打ち切り後8年保有しています。	
	こんな症状はありませんか	<ul style="list-style-type: none"> <li>●本体・電源コード・プラグが異常に熱い。</li> <li>●運転中異常な音や振動がする。</li> <li>●コゲ臭い。</li> <li>●ブレーカーがひんぱんに落ちる。</li> <li>●その他の異常や故障がある。</li> </ul>	▶	ご使用中止	事故防止のため、スイッチを切り、電源プラグを抜いてから、販売店に点検・修理をご相談ください。

後日のために記録しておく便利です。

お買上げ販売店名	電話
お買上げ日	年 月 日

三菱電機株式会社  
三菱電機ホーム機器株式会社

〒369-1295 埼玉県深谷市小前田1728-1