



三菱 衣類乾燥 除湿機 (家庭用) 取扱説明書

形名

エム ジェー エム ダブルユーエックス

MJ-M120WX

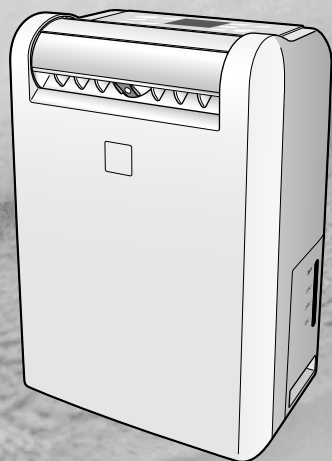

製品登録のご案内

ご購入製品の登録をしていただくと、製品に関するサポート情報や生活に役立つ情報などを提供させていただきます。

二次元コードから登録

本体背面の二次元コードを読み取ると、形名と製造番号を入力することなくカンタンに登録いただけます。

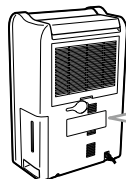

二次元コード



Webから登録

「三菱電機製品登録」で検索してください。

三菱電機製品登録

検索

- ご使用の前に、この「取扱説明書」をよくお読みになり、ご家族全員で正しく安全にお使いください。
- 「保証書」は「お買上げ日・販売店名」などの記入を確かめて、販売店からお受け取りください。
- 「取扱説明書」と「保証書」は、大切に保存してください。

この製品は、日本国内用に設計されていますので、国外では使用できません。また、アフターサービスもできません。

This appliance is designed for domestic use in Japan only and cannot be used in any other country.

No servicing is available outside of Japan.

本產品只限日本國內使用，日本國外將無法使用也無法做售後服務。

使つまえ

使いかた

ほんなとき

濡れた衣類を見分けるから、
乾きムラを見逃さない
**部屋干し
おまかせムーブアイ
&光ガイド搭載**

ふとんをサラッと心地よく乾かす
ふとん(ふとんサラリ)モード

停電時も安心!停電前の運転モードで自動復帰
停電復帰機能

お部屋の窓の結露を自動で抑制する
部屋サラリモード

トリプルバリアフィルターで
清潔除湿

たまった水の量がひと目でわかる
水位目盛付タンク

移動範囲が広がる
3mロング電源コード

使いかたいろいろ

衣類を乾かす P13~17

衣類乾燥 **L-77A**

広範囲の衣類を乾かす

【標準】

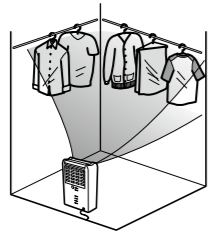

電気代を節約して乾かす

【エコ】

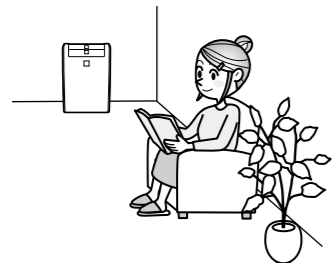

ズバツと乾燥 **L-77A**

少量の衣類を乾かす

【少量衣類】

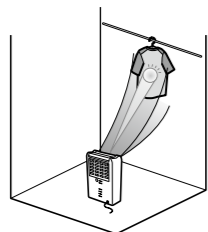

ふとんを乾かす P16~17

ズバツと乾燥 **L-77A**

ふとんの表面を
サラッと乾かす

【ふとん】

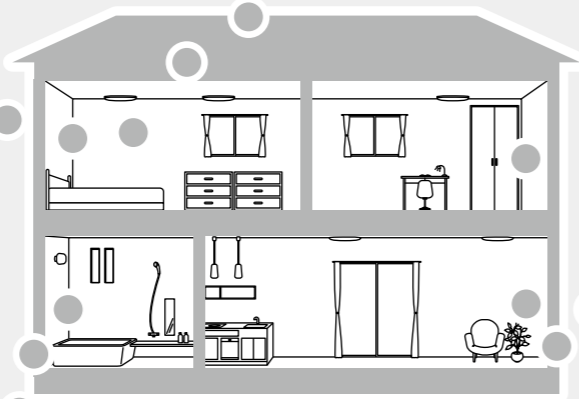
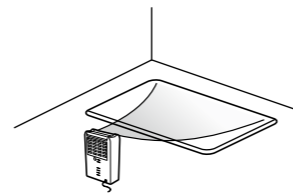

自動で除湿する P18~19

自動除湿 **L-77A**

浴室のカビの発生を
抑える

【浴室】

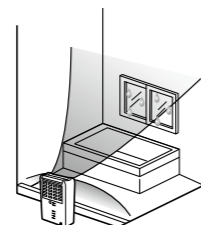

部屋のカビの発生や
窓の結露を抑える

【部屋サラリ】

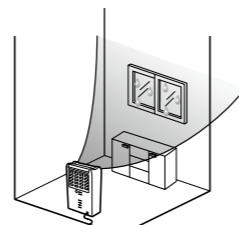

衣類の乾燥にも
家の中の除湿にも
大活躍!



連続で除湿する P20

連続除湿

クローゼットや押し入れなど、
パワフルに除湿する

【強】

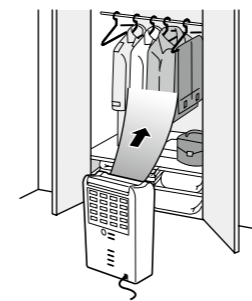

送風音を抑えて除湿する

【弱】

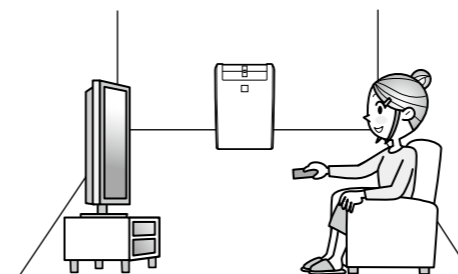

L-77A の運転モードは
ムーブアイが動作します。

もくじ

ページ

使うまえ

- 特長…………… 2
- 安全のために必ずお守りください… 4
- お願い…………… 6
- 知っておいていただきたいこと… 7
- 各部のなまえとはたらき…………… 8
- 準備する…………… 10

使いかた

- ムーブアイについて…………… 11
- 光ガイドについて…………… 12
- 衣類を乾かす(標準・エコ)…………… 13
- 少量の衣類やふとんを乾かす… 16
(ズバツと乾燥)少量衣類・ふとん(ふとんサラリ)
- 自動で除湿する(部屋サラリ・浴室)…………… 18
- 連続で除湿する(弱・強)…………… 20
- ルーバーの使いかた…………… 21
- タイマーの使いかた…………… 22
- 内部クリーン運転のしかた…………… 23
- 排水のしかた…………… 24
- 連続排水のしかた…………… 25

こんなとき

- お手入れ…………… 26
- 消耗部品の交換…………… 28
- 保管のしかた…………… 28
- 廃棄のしかた…………… 28
- 故障かな?と思ったら…………… 29
- 保証とアフターサービス…………… 31
- 仕様…………… 裏表紙

使うまえ

使いかた

こんなとき

安全のために必ずお守りください



■お使いになる人や他の人への危害、財産への損害を未然に防ぐため、必ずお守りいただくことを説明しています。
 ■誤った取扱いをした場合に生じる危険とその程度を、次の区分で説明しています。

 警告 誤った取扱いをしたときに、死亡や重傷に結びつく可能性があるもの。	 注意 誤った取扱いをしたときに、軽傷または家屋・家財などの損害に結びつくもの。	 禁止	 分解禁止	 指示を守る	本体表示  回転物注意
		 火気禁止	 水ぬれ禁止	 電源プラグを抜く	

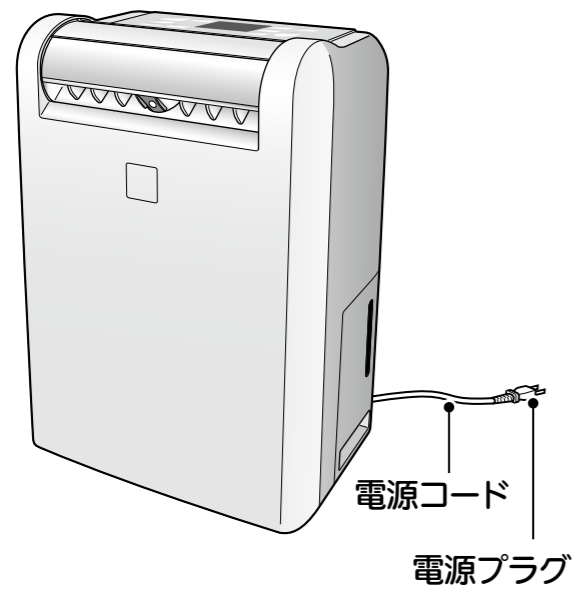

警告

火災・感電を防ぐために!





-  **禁止**
 - 電源コード・電源プラグを傷つけない
加工したり根元を曲げたりしない、ねじらない、折らない、物をのせない、加熱しない、コードを束ねたまま使用しない (ペットのかみつきにもご注意ください)
感電・ショート・発火の原因
 - いたんだ電源コードや電源プラグ、差し込みのゆるいコンセントは使用しない
感電・ショート・発火の原因
 - 電源コードをタコ足配線しない
他の器具と併用すると、分岐コンセントが異常発熱して、火災・感電の原因
 - 電源プラグの抜き差しにより、運転を停止させない
感電・ショート・発煙・発火の原因
-  **分解禁止**
 - 修理・分解・改造はしない
修理はお買上げの販売店または「三菱電機 修理窓口」にご相談ください。P31
-  **指示を守る**
 - 電源は交流100Vで定格15A以上のコンセントを単独で使う
※延長コードも、定格15A以上のものを単独でお使いください。
 - 電源プラグのほこりを取り除き、刃の根元まで確実に差し込む
電源プラグにほこりがたまると、湿気などで絶縁不良となり、火災の原因
 - 異常時・故障時には、ただちに使用を中止する
 - 本体・電源コード・プラグが異常に熱い
 - 運転中異常な音や振動がする
 - コゲ臭い
 - プレーカーがひんぱんに落ちる
 - その他の異常や故障がある
 すぐに電源プラグを抜いて、お買上げの販売店または「三菱電機 修理窓口」にご相談ください。P31

警告

-  **禁止**
 - 吹出口や吸込口に指や棒などを入れない
内部でファンが高速回転しているため、けがの原因
 - スイングしているルーバーにさわらない
内部でファンが高速回転しているため、けがの原因
-  **禁止**
 - 体に吹出風を長時間あてない
特に、自分で湿度調節できない方(乳幼児・お子さま・お年寄り)が使用するときは注意する
吹出風を体に長時間あてると、体調不良や脱水症状をおこす原因
 - 発熱器具(ストーブやファンヒーターなど)の近くに置かない
樹脂部分が溶けて引火するおそれ
-  **火気禁止**

注意

-  **禁止**
 - 電源プラグをぬれた手で抜き差ししない
感電の原因
 - 吹出口や吸込口を、洗濯物・布・カーテンなどでふさがない
風通しが悪くなり、発火・発熱の原因
 - 除湿機の上に花瓶などの水の入った容器を載せない
内部に浸水して電気絶縁が劣化し、感電・漏電火災の原因
 - 直射日光や風雨の当たる場所で使用しない(屋内専用です)
過熱や感電・漏電火災の原因
 - 押し入れの中・家具の隙間など、狭い場所で使用しない
風通しが悪くなり、発火・発熱の原因
 - 吹出風が直接あたる所で燃焼器具を使用しない
燃焼器具の不完全燃焼の原因
 - 薬品を扱う場所で使用しない(病院、工場、実験室、美容院など)
 - 引火や本体への吸引による発火や発煙の原因
 - 空気中に溶けた薬品や溶剤により除湿機が劣化(ひび割れ)して水もれし、家財などをぬらす原因
 - 油・可燃性ガスを使ったり、もれるおそれのある場所に設置しない
引火や本体への吸引による発火や発煙の原因
-  **禁止**
 - 食品や美術品・学術資料などの保存や、業務用に使用しない
保存品の品質低下の原因
 - 除湿機の上に乗らない、腰掛けない、寄りかからない、吹出口に手をかけて引っぱらない
キャスターがついているため本体が動き、転倒・落下して、けがの原因
 - フロートや、フロート内部の発泡スチロールをはずさない P24
タンクが満水になっても運転が止まらず、家財などをぬらしたり、感電・漏電の原因
 - ホースの周囲が氷点下になる場所で連続排水しない P25
ホース内部の水が凍結し、除湿した水がもれて家財などをぬらす原因
 - ベンジン・シンナー・消臭剤・除菌剤・殺虫剤・可燃性スプレーなどで拭かない、吹き付けない、近くに置かない
火災・変形・冷媒漏れ・水漏れ・感電・引火の原因
 - 光ガイドを目に当て続けたい
光ガイドを目に当て続けると、目がくらむ原因
-  **水ぬれ禁止**
 - 浴室など水のかかりやすい場所で使用しない、水洗いしない
水がかかると漏電火災や感電の原因

注意

- 指示を守る**
 - 水平で丈夫な場所に設置する
使用中に除湿機が倒れると内部の水がもれて家財などをぬらしたり、漏電火災・感電の原因
 - タンクにたまった水は捨てる
誤って飲んだり、他の用途に使用すると、病気や思わぬ事故の原因
 - 移動するときは運転を停止し、タンクの水を捨てる
タンクの水がもれて家財などをぬらしたり、感電・漏電の原因
 - タンクの水を捨ててから、ハンドルをしっかり持って移動する
転倒などにより、けがや床を傷つける原因
 - 電源プラグを持ってまっすぐ引き抜く
ななめに引き抜いたり、コードを持って抜くと、プラグの刃や芯線が破損してショート・感電・発火の原因

- 指示を守る**
 - 連続排水する場合はホースのつまりや折れ曲がり・落差などに注意し、確実に排水できるように配管する P25
除湿した水がもれて家財などをぬらす原因
 - 連続排水するときや、無人で長時間使用するとき、2週間に1回程度点検する
エアフィルターやホース内に異物や汚れがたまると、除湿運転をしなくなったり、水もれの原因
- 電源プラグを抜く**
 - 掃除をするときは運転を停止し、電源プラグを抜く
内部でファンが高速回転しているためけがの原因
 - 長期間使用しないときは、電源プラグをコンセントから抜く
漏電火災・感電の原因

お願い

- 本体を倒さない
倒すとタンクの水が本体内部に入り、故障の原因になります。万一、倒してしまった場合は、お買上げの販売店にご相談ください。
- 本体を横に寝かせて運ばない・保管しない
故障の原因になります。
- ムーブアイにさわらない
ムーブアイが汚れると、正しく検知できません。汚れた場合は「お手入れ」にしたがって掃除してください。P27
- ルーバーを手で動かさない
●故障の原因になります。
●ルーバーが正常に動作しなくなります。ルーバーを手で動かした場合は電源プラグを一度抜いてから、再度、電源を入れ直してください。

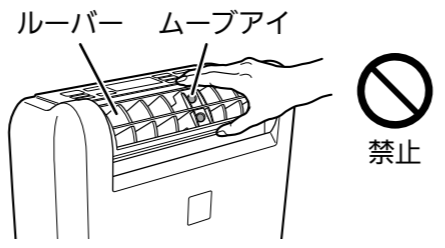
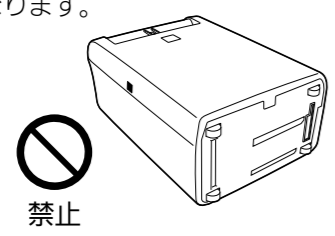

知っておいていただきたいこと

●冬は、除湿量が少なくなります。

温度・湿度が下がると、除湿量は少なくなります。気温が低い冬期は、湿度が高くても右のグラフのように、梅雨時期に比べて除湿量が大幅に減ります。タンクに水がたまりにくくなりますが、故障ではありません。

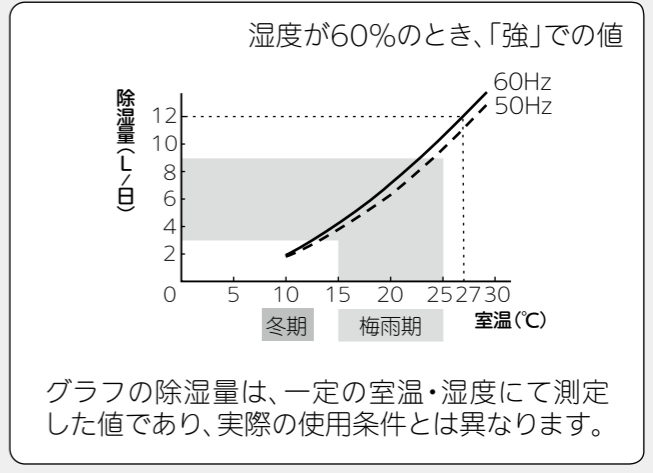
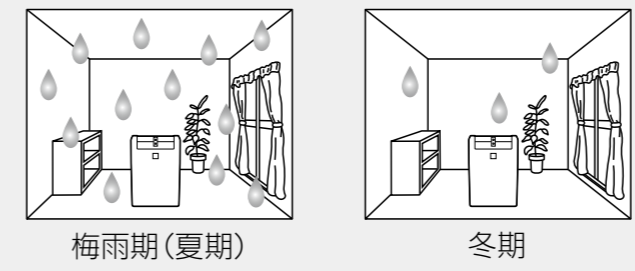

●運転中は温風が出るため、室温が2~4℃上がることがあります。

除湿機からは暖かい風が出ますが、故障ではありません。(冬期など気温が低いときは、吹出す風の温度が体温よりも低いいため、暖かく感じないことがあります)

除湿のしくみ

コップに冷たい水を注ぐと、まわりの空気が冷やされて、コップの表面に水滴がつきます。除湿機はこの現象を利用し、湿気を取り除きます。

- ①部屋の空気を吸込み、冷却器で冷やして湿気を水滴に変えます。
 - ②水滴はタンクに落ちます。
 - ③除湿された空気は放熱器を通り、暖められてから吹出します。
- この①②③の繰返しで部屋の湿気を取り除きます。

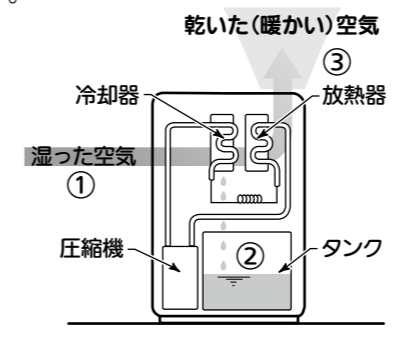

●運転可能な室温は、7~40℃です。

ただし、室温が約35℃を超えると送風運転になったり、風量が増える場合があります。本体内部の温度が上がり、保護装置が働くためです。

- 7℃未満になると、除湿した水の凍結防止のため、送風運転になります。

●部屋の湿度計と除湿機の湿度表示が異なることがあります。

現在湿度は、30~80%まで表示します。湿度表示はめやすとしてお使いください。



海浜地区で潮風が直接当たる場所や、温泉地帯、油煙が多い場所、カビ取り剤(塩素系)を使用した場所など、周囲の環境が特殊な場所でご使用になると、故障の原因になる場合があります。

各部のなまえとはたらき

本体前面

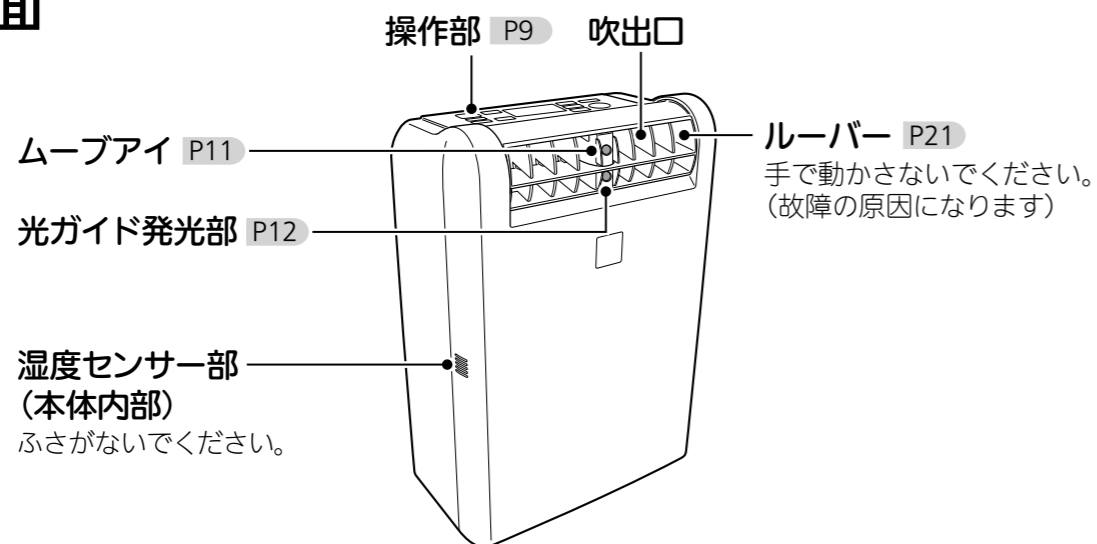

本体背面

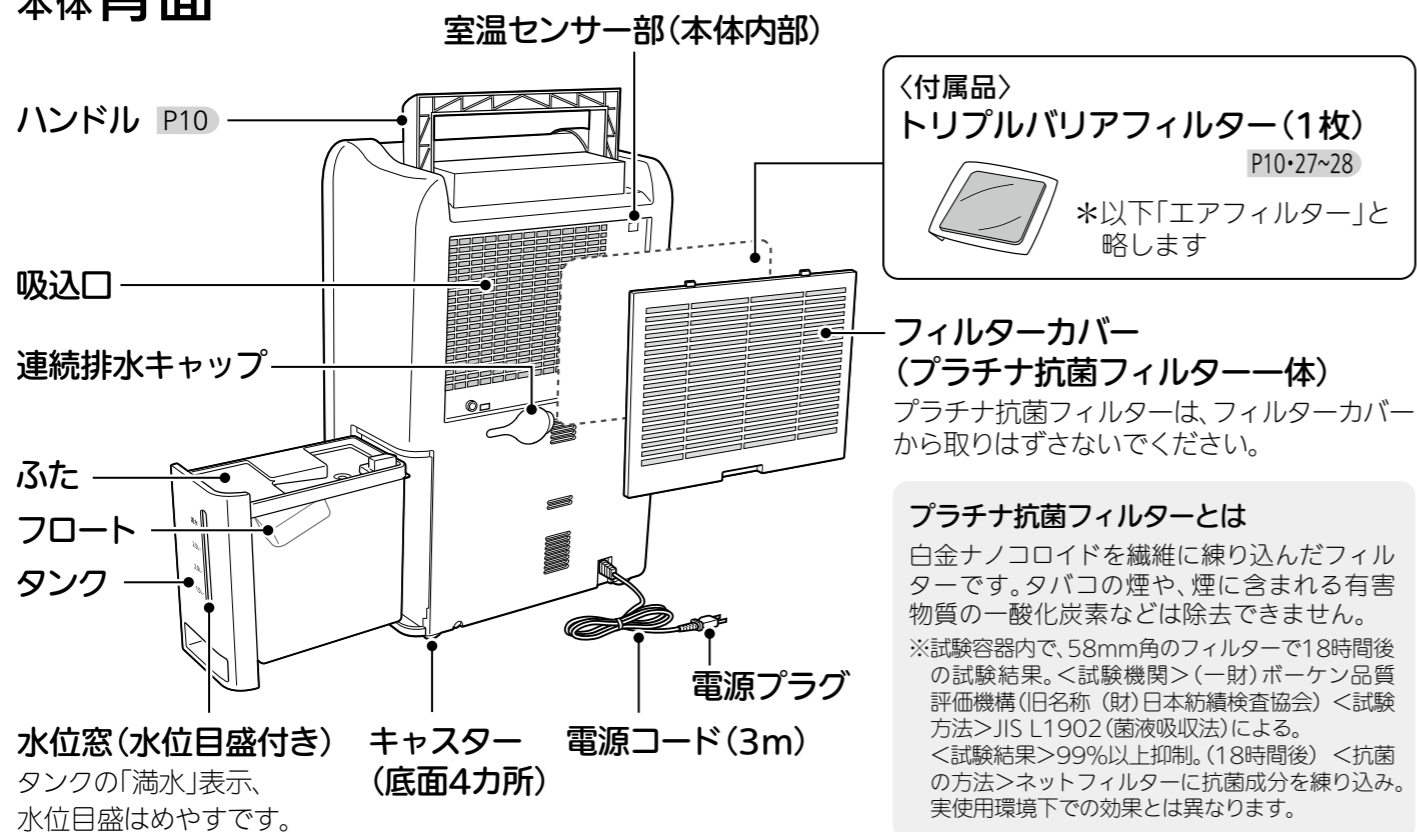

トリプルバリアフィルターとは
レーヨン繊維に人工酵素(抗アレルギー・抗菌・ウイルス抑制)を化学的に固定したフィルターです。実使用環境下での効果とは異なります。また、タバコの煙や、煙に含まれる有害物質の一酸化炭素などは除去できません。
※抗アレルギー 〈試験機関〉(一財)日本食品分析センター 〈試験方法〉抗原を用いてアレルギー溶液を調整。検体をアレルギー溶液に浸漬させた試験液の濃度をELISA kitで測定。〈試験結果〉スギアレルギー 除去率100% ダニアレルギー除去率82% 〈抗アレルギーの方法〉フィルター繊維に人工酵素を化学的に固定化。
※抗菌 〈試験機関〉(一財)ポーケン品質評価機構 〈試験方法〉JIS L 1902 菌液吸収法。〈試験結果〉99%以上抑制(18時間後)。〈抗菌の方法〉フィルター繊維に人工酵素を化学的に固定化。
※ウイルス抑制 〈試験機関〉(一財)ポーケン品質評価機構 〈試験方法〉JIS L 1922 繊維製品の抗ウイルス性試験。〈試験結果〉99%以上抑制(2時間後)。1種類のウイルスにて試験を実施。〈ウイルス抑制の方法〉フィルター繊維に人工酵素を化学的に固定化。

操作部

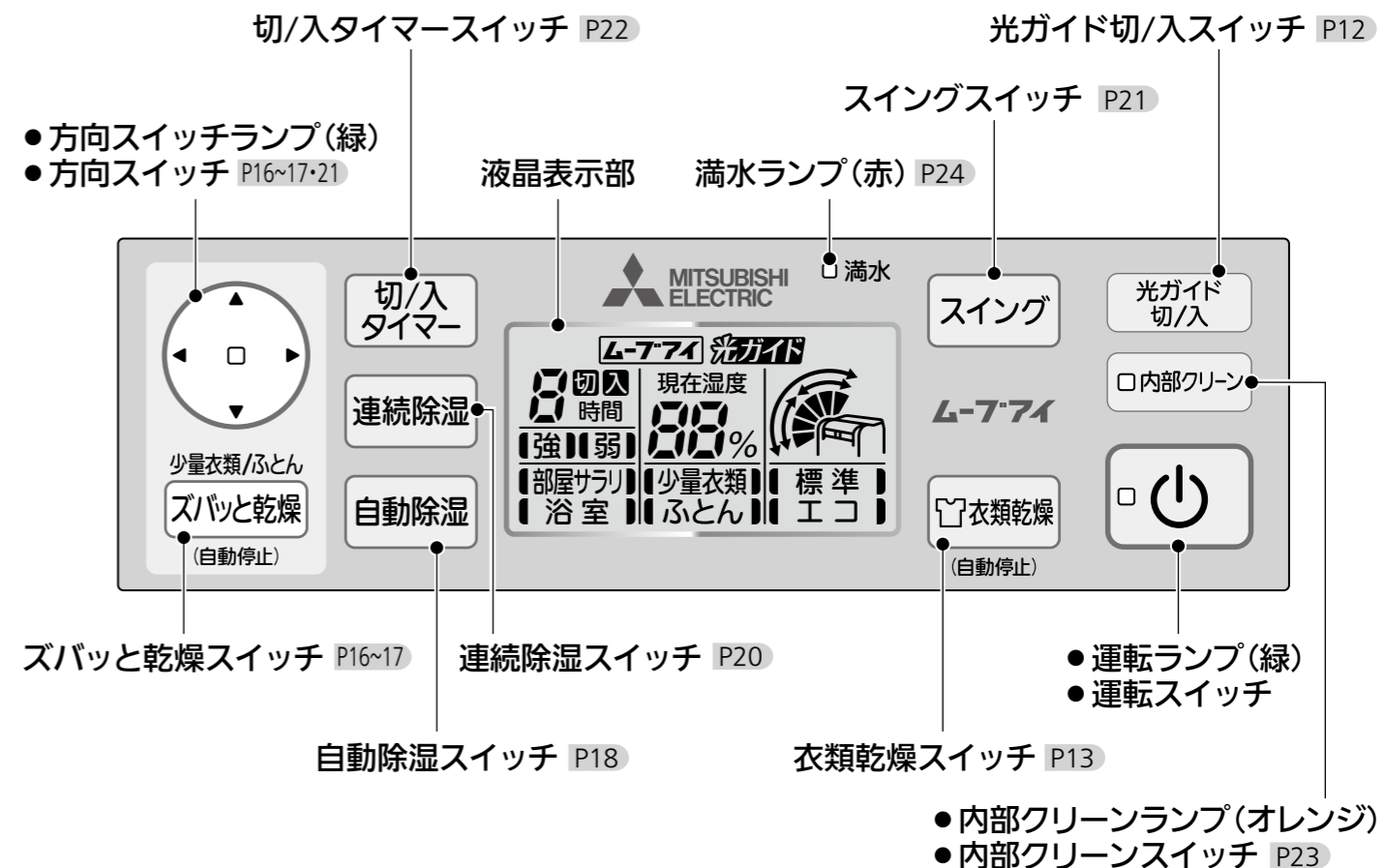

お知らせ
●この除湿機は、運転モードを記憶しています。電源プラグを抜いたり、運転「切」にしても、次回は前回と同じ設定で運転を始めます。
●運転中に停電した場合は、復帰すると停電前の運転モードで運転を再開します。

液晶表示部

説明のため、液晶表示部はすべて表示してあります。

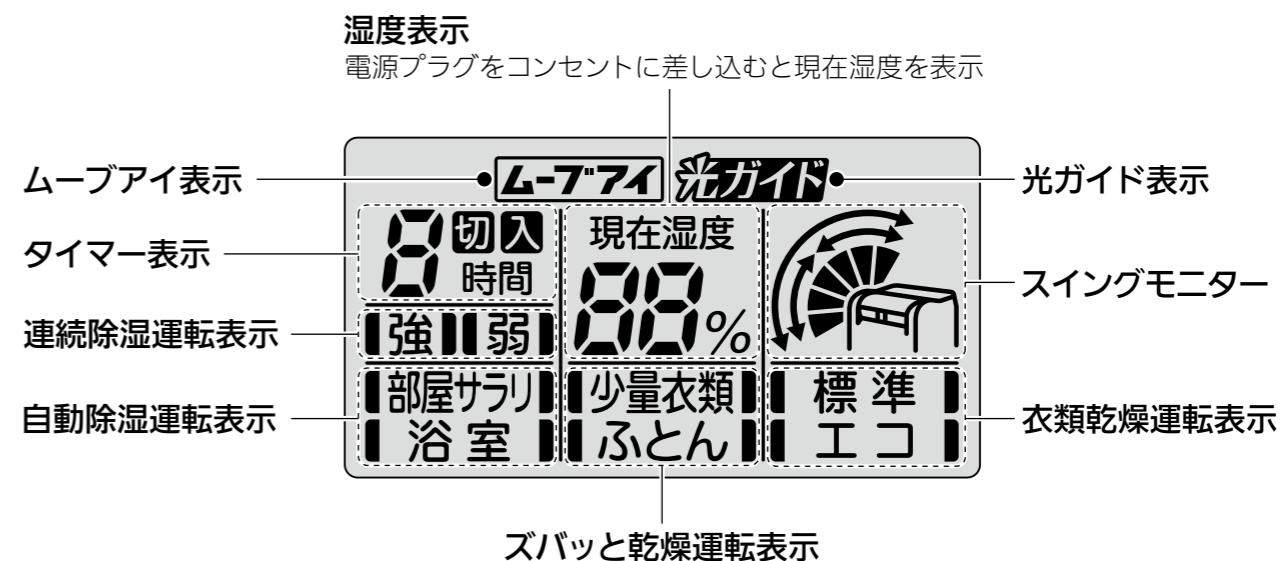

使いまね

準備する

エアフィルターを本体にセットする

お買い上げ時は、エアフィルターが付属されていますので、本体にセットしてからご使用ください。

1 フィルターカバーをはずす

本体内部の金属フィンが多少折れ曲がっていても、性能上問題ありません。

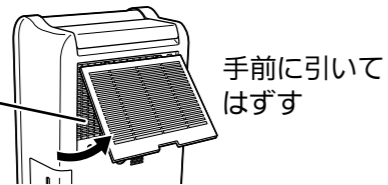

2 エアフィルターを袋から取り出し、フィルターカバーにセットする

エアフィルターをフィルターカバーのツメの内側に入れる

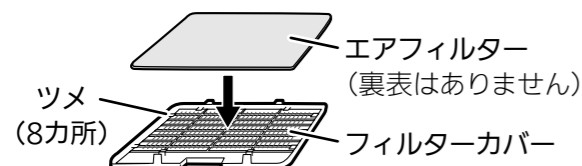

3 フィルターカバーを本体にセットする

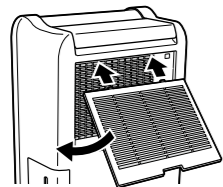

上部のツメを本体に差し込み、「カチッ」と音がするまで押し込む

必ず、エアフィルターを本体に取り付けてください。取り付けないと、細かいほこりが本体内部に入り、故障の原因になります。

設置するときは

除湿機のまわりにスペースをあけてください。

狭い場所で使用すると、性能が低下する原因になります。

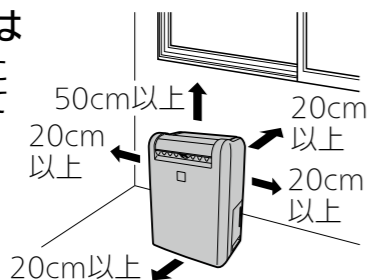

<運転音がひびくときは>

薄手のマットなどを敷いてお使いください。振動・騒音を抑えることができます。畳などのへこみ防止にもなります。

タンクを確実に入れる

タンクを確認し、本体をおさえながら奥までしっかり押し込む

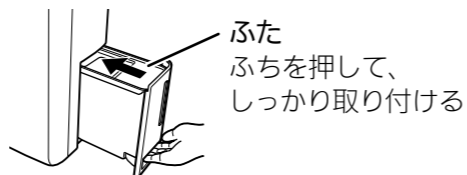

注意

タンクが正しく入っていないと、満水ランプが点灯して運転できません。

お願い

- ふたを確実に取り付けてください。取り付けしていないと、水もれの原因になったり、タンクが取り出せないことがあります。
- タンクはまっすぐに取り付けてください。まっすぐに取り付けないとタンクの側面が擦れて、傷がつく原因になります。

電源プラグをコンセントに差し込む

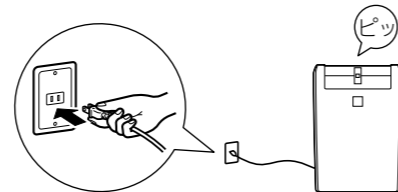

電源プラグをコンセントに差し込むと、ルーバーが自動で初期位置に戻ります。

ルーバーの初期位置

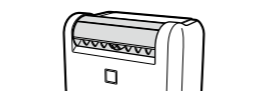

警告



電源コードを束ねたまま使用しない
感電・ショート・発火の原因

移動するときは

ハンドルをおこして移動する

- キャスターは矢印の方向に動きます。
- タンクの水を捨ててから動かしてください。P24



お願い

- ルーバー(吹出口)を持たないでください。
- 電源コードをキャスターに巻き込まないようにしてください。また、電源コードを引きずらないでください。電源コードを傷める原因になります。

ムーブアイについて

部屋干し おまかせムーブアイ

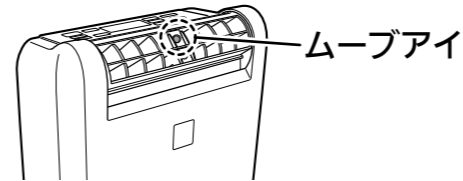

洗濯物や窓・壁の温度を検知し、風向きや風量を調整することで、効率良く除湿します。ムーブアイにはサーモパイルセンサーを使用しています。サーモパイルセンサーは、物体から放射される赤外線を測定することで、離れた物体の表面温度を測定できます。

ムーブアイの検知範囲

ムーブアイは、上下160°×左右100°の範囲の温度を測定します。

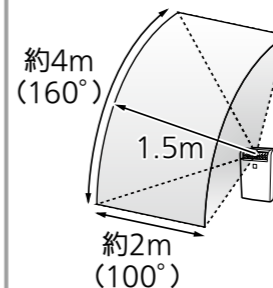

次のようなときは、ルーバーが広範囲にスイングします。

- 冬期など室温が低いとき、窓や壁の温度が低いとき
- 除湿機から洗濯物や窓・壁が遠いとき(1.5m以上)
- ムーブアイが汚れているとき

3次元 広角狙えルーバー

上下160°×左右100°のワイドな範囲で自動可変し、濡れている洗濯物に狙いをしばって送風します。

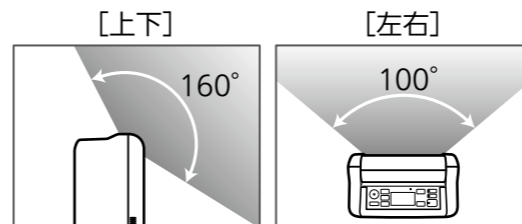

洗濯物の位置確認について

衣類乾燥運転中は、洗濯物を狙って送風するため、洗濯物の位置が動くことがあります。そのため、約60分ごとに検知した洗濯物の周囲を検知し直します。

スマートSTOP

お好みの乾燥度合いを学習し、自動停止のタイミングを調節します。
※「標準」運転時のみ

ムーブアイを「切」にするとき

ムーブアイを「切」にしたい場合は、下記の手順で設定してください。工場出荷時は、ムーブアイ「入」になっています。

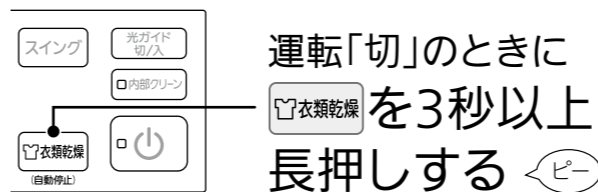

運転「切」のときに
衣類乾燥を3秒以上
長押しする

- 衣類乾燥運転・自動除湿運転・ズバツと乾燥運転中に「L-774」が消灯



<ムーブアイを「入」にしたいときは>

運転「切」のときに
衣類乾燥を3秒以上長押しする

お知らせ

この除湿機は、ムーブアイ「切/入」を記憶しています。電源プラグを抜いたり、運転「切」にしても、次回は前回と同じ設定で運転を始めます。

ムーブアイ「切」のときの運転動作

衣類乾燥運転・自動除湿運転・ズバツと乾燥運転中でも「L-774」が消灯します。

- 衣類乾燥「標準」「エコ」
ルーバーは「ワイド」で動作します。
- 自動除湿「部屋サラリ」
ルーバーは広範囲に動作します。
- 自動除湿「浴室」(浴室カビガード)
ルーバーは湿度が50%まで下がると、床面へスイングします。
- ズバツと乾燥「少量衣類」「ふとん」
ルーバーはムーブアイ「入」のときと同様に動作します。

光ガイドについて

LEDが発光し、送風方向をお知らせします。乾かしたい衣類などを狙うめやすにお使いください。全ての運転モードで運転中に、光ガイドを発光させることができます。工場出荷時は、光ガイドが発光する状態になっています。

光ガイドで送風方向とムーブアイの検知方向をお知らせします。

衣類乾燥運転 P13~15 で広範囲に衣類を干す際の範囲のめやすや、ズバッと乾燥運転 P16~17 で衣類やふとんに集中的に送風したい場合に便利です。

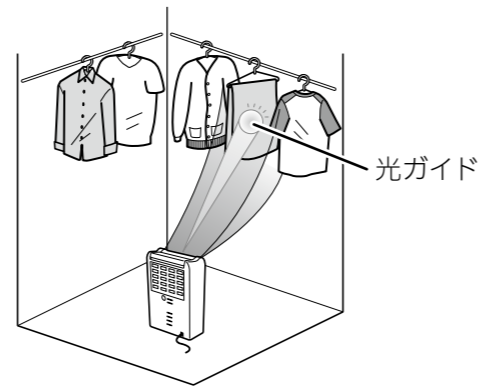

運転中に、光ガイドを消灯させたいとき

運転「入」のときに **光ガイド 切/入** を押す **ピピッ**

- **光ガイド** が消灯

常に、光ガイドを消灯させたいとき (光ガイドの機能を「切」にする)

運転「切」のときに **光ガイド 切/入** を **3秒以上長押しする** **ピー**

運転中に、光ガイドを発光させたいとき

運転「入」のときに **光ガイド 切/入** を押す **ピッ**

- **光ガイド** が点灯

常に、光ガイドを発光させたいとき (光ガイドの機能を「入」にする) ※工場出荷時の状態です。

運転「切」のときに **光ガイド 切/入** を **3秒以上長押しする** **ピピッ**

お知らせ

- 顔などを光ガイド発光部に近づけると光ガイドが暗くなります。対象物の温度により、明るさが変わります。
- この除湿機は光ガイドの発光/消灯を記憶しています。運転「切」にしても、次回は前回と同じ設定で運転を始めます。ただし、ズバッと乾燥運転で運転を始めると、常に光ガイドが発光します。また、工場出荷時や電源プラグを抜いたときは、光ガイドが発光する状態になります。

お知らせ

この除湿機は光ガイドの機能の「入/切」を記憶しています。電源プラグを抜いたり、運転「切」にしても、次回は前回と同じ設定で運転を始めます。

注意 光ガイドを目に当て続けない
光ガイドを目に当て続けると、目がくらむ原因
禁止

衣類を乾かす (標準・エコ)

お部屋の湿度をみはりながら、ムーブアイが洗濯物の乾きムラを見分け、効率良く乾燥します。「標準」「エコ」から選べます。

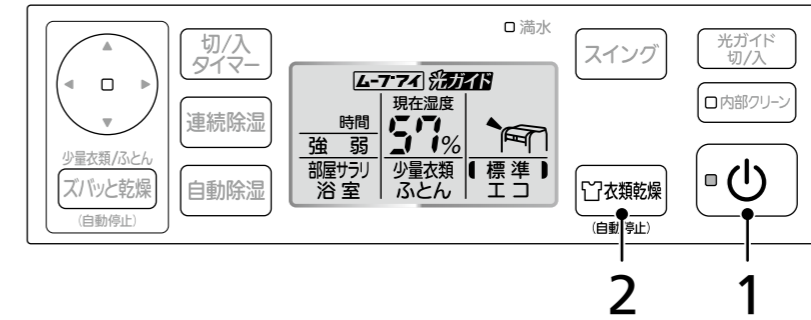

1 運転を始める

光ガイド 切/入 を押す **ピッ**

- 運転ランプが点灯
- ルーバーが開き、送風開始

2 運転モードを選ぶ

衣類乾燥 を押す **ピッ**

- 押すごとに **標準** / **エコ** の表示が移動
- **ムーブアイ**、**光ガイド** を表示
- 光ガイドが発光
- 運転開始
- 洗濯物を検知
- 衣類が乾いたら、「ピーピーピーピーピー」と鳴り、自動で運転停止
- タンクが満水になると、除湿を停止し送風のみをします。除湿を再開する場合は、タンクの水を捨ててください。

■ お好みで光ガイドをお使いください。P12

<途中で運転を止めたいとき>

光ガイド 切/入 を押す **ピー**

- 運転ランプが消灯
- ルーバーが閉じる

使用のめやす

お部屋の広さ	洗濯物の量
~10畳	約6kgまで

効率良く乾かすために、上記の範囲でお使いください。

各運転モードの運転のしかた

運転モード	自動停止	連続運転
標準	○ (2時間半~)	—
エコ	○ (12時間運転)	—

光ガイドで送風方向とムーブアイの検知方向をお知らせします。

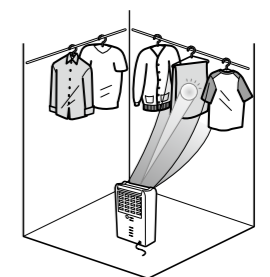

お知らせ

- この除湿機は、運転モードを記憶しています。電源プラグを抜いたり、運転「切」にしても、次回は前回と同じ設定で運転を始めます。
- 窓や壁・床などが冷たいときは、ムーブアイが洗濯物と誤検知する場合があります。
- 運転開始から洗濯物を検知するまでの約3分間は、ルーバーは広範囲にスイングします。
- 切タイマー運転と併用すると、乾く前に停止することがあります。また、自動運転のため、切タイマーの設定時間より前に停止することがあります。
- 内部クリーン運転(自動)を設定している場合、運転停止後に内部クリーン運転をします。P23

衣類を乾かす(つづき)

「標準」「エコ」運転(自動停止)

湿度50%まで除湿したあと、ムーブアイで洗濯物が乾いたと判断すると、自動停止します。モード選択後、約2時間半～最長で約12時間運転します。(タンク満水時は除湿を停止し、送風のみをします)

●標準
洗濯物を速く乾かしたいときにおすすめです。
<スマートSTOP> P11

●エコ※1,2
電気代を節約したいときにおすすめです。
ムーブアイで洗濯物の量を検知し、初期段階は送風運転、後半から除湿運転をすることで、約45%の省エネになります。※3

※1:「エコ」時の衣類乾燥時間は、「標準」と比べ長くなります。
※2:「エコ」の初期段階は、送風運転のためお部屋の湿度が高くなります。湿度が気になる場合は、「標準」でのご使用をおすすめします。

※3:「標準」の部屋干しおまかせムーブアイOFF(905Wh)と「エコ」の部屋干しおまかせムーブアイON(492Wh)の衣類乾燥までの積算消費電力量の比較によるものです。

除湿機の衣類乾燥性能は一般社団法人 日本電機工業会の自主基準(HD-090:2017)により測定した値を表示しております。

■部屋の広さ:和室6畳相当、室温20℃、相対湿度70%
■洗濯物2kg相当(ワイシャツ2枚、パジャマ1組、Tシャツ3枚、下着7枚、タオル3枚、靴下2足) ■60Hz地区の場合 ■なお、実使用時の衣類乾燥時間・消費電力量は使用環境・使用条件により異なります。

お知らせ 湿度が50%まで下がらない場合は、約12時間後に運転を停止します。

室温が低いときや、衣類が乾く前に停止してしまうときは、連続除湿「強」をお使いください。

- ムーブアイが洗濯物と窓や壁・床を見分けられないことがあります。
- 洗濯物の水分が蒸発しにくく、洗濯物が乾かないため、約2時間半で運転を停止することがあります。
- 脱衣所など狭い空間は湿度がすぐに下がるため、早く停止することがあります。

洗濯物を干す部屋について

洗濯物を速く乾かすには、「室温を上げること」「お部屋の湿度を下げること」「風を当てること」がポイントです。

●ポイント1●

冬期など室温が低いときは、暖房機で室温を約16℃以上にすると、乾きやすくなります。暖房機は除湿機に向けないでください。ムーブアイが誤検知する場合があります。

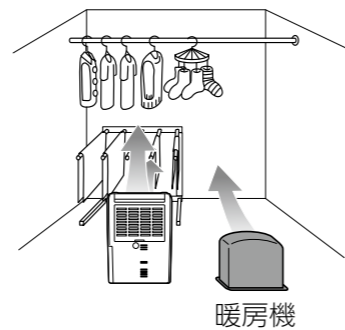

●ポイント2●

- 小さなお部屋で、閉め切って除湿するのが効果的です。
- 洗濯物に風が当たるように除湿機を置いてください。

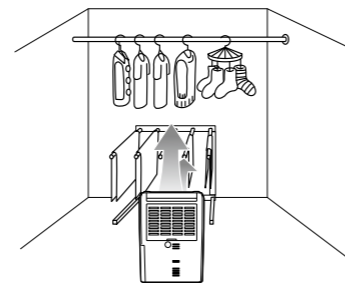

●ポイント3●

窓が冷たいときは、ムーブアイが窓を洗濯物と誤検知する場合があります。窓にカーテンをすると効果的です。

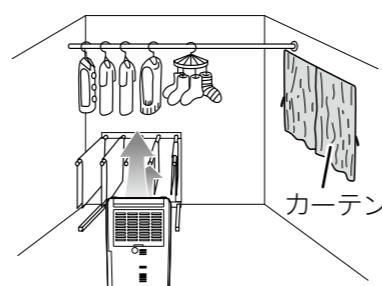

干しかたのポイント

干しかたについて

ちょっとした工夫で、洗濯物が乾きやすくなります。下記のポイントを参考に干してください。

●ポイント1●

ムーブアイの検知範囲に干す

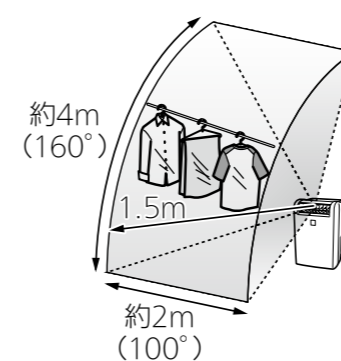

一番遠い洗濯物が1.5m以内になるように干してください。1.5mを超えても洗濯物は乾きますが、ムーブアイで正しく検知できません。

●ポイント2●

厚手の洗濯物は手前に

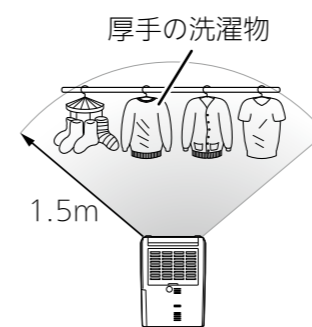

厚手のものは乾くまでに時間がかかります。除湿機の風があたるように干してください。

●ポイント3●

洗濯物の間隔は狭すぎず、あけすぎず



風が奥まで通るように、約5cm以上あけて干してください。除湿機の風で洗濯物が動いてしまう場合は、動かないように固定してください。

干しかたの例

●本体の前側に干す場合●

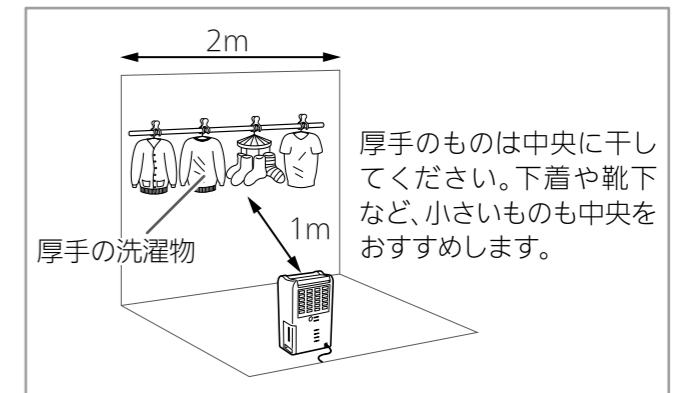

●本体の真上に干す場合●



<次の場合、乾燥時間が長くなります>

- 洗濯物の量が多いとき
- 洗濯物を重ねて干しているとき
- 室温が低いとき……低温時(約10℃)は、常温時(約20℃)の約2倍、乾燥時間がかかります。
- お部屋が広いとき……推奨の部屋の大きさは、約10畳までです。それより広い場合は運転終了(約12時間)までに乾かない場合があります。

運転開始・運転中のお願い

- 運転してから約3分間は本体の前に立たないでください。ムーブアイが洗濯物の位置を確認しています。ムーブアイをふさぐと検知できなくなります。
- ムーブアイやルーバーを手で動かさないでください。ムーブアイやルーバーを手で動かすと、洗濯物を正しく検知できません。

少量の衣類やふとんを乾かす (ズバッと乾燥) 少量衣類・ふとん (ふとんサラリ)

方向スイッチで光ガイドの方向 (送風方向) を衣類などに合わせることで、照らしたエリア周辺を集中的に乾燥します。少量の衣類や靴を速く乾かしたいときは「少量衣類」、ふとんの表面をサラッと乾かしたいときは「ふとん」を選んでください。



使用のめやす

運転モード	お部屋の広さ	乾かせるもの
少量衣類	~10畳	衣類1枚または靴1足
ふとん		寝具1枚(ダブルサイズまで) 推奨高さ:床から約40cm以下

効率よく乾かすために、上記の範囲でお使いください。範囲を超えると性能が悪くなります。

各運転モードの運転のしかた

運転モード	自動停止	連続運転
少量衣類	○(2時間半~12時間運転)	—
ふとん	○(5時間~12時間運転)	—

お知らせ

- この除湿機は、運転モードを記憶しています。電源プラグを抜いたり、運転「切」にしても、次回は前回と同じ設定で運転を始めます。
- 光ガイド消灯中にズバッと乾燥スイッチを押すと、光ガイドが発光します。
- タンクが満水になると、除湿を停止し送風のみをします。除湿を再開する場合は、タンクの水を捨ててください。
- 切タイマー運転と併用すると、乾く前に停止することがあります。また、自動運転のため、切タイマーの設定時間より前に停止することがあります。
- 内部クリーン運転(自動)を設定している場合、運転停止後に内部クリーン運転をします。P23

少量の衣類や靴を乾かす (少量衣類運転)

準備

除湿機を設置する

除湿機を衣類や靴に向けて使用します。

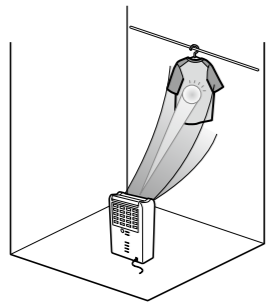

「少量衣類」運転

少量の衣類や靴に風を当てて乾かします。湿度50%まで除湿したあと、ムーブアイで衣類や靴が乾いたと判断すると、自動停止します。

お知らせ

靴などを乾かすために光ガイドを床面に向けると、光ガイドは上下に移動しません。

1 運転を始める

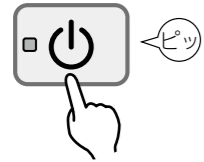

- 運転ランプが点灯
- ルーバーが開き、送風開始

2 「少量衣類」を選ぶ



- 押すごとに「**少量衣類**」の表示が移動
- ムーブアイ**、**光ガイド**を表示
- 光ガイドが正面に発光
- 運転開始

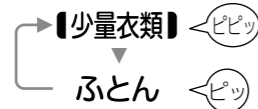

3 送風方向を衣類などに合わせる



光ガイドを見ながら、光ガイドを動かしたい方向の三角マークを押す

<光ガイドについて> P12

- 送風方向を選ぶと、方向スイッチランプが5秒間点滅し、その後点灯
- 光ガイドが上下に移動しながら送風
- 衣類が乾いたら、「ピーピーピーピー」と鳴り、自動で運転停止

<途中で運転を止めたいとき>

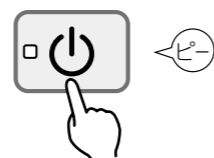

- 運転ランプが消灯
- ルーバーが閉じる

ふとんを乾かす (ふとん運転)

準備

除湿機を設置する

寝具全体に送風するために、除湿機と寝具の中心を合わせ、約50cmあける

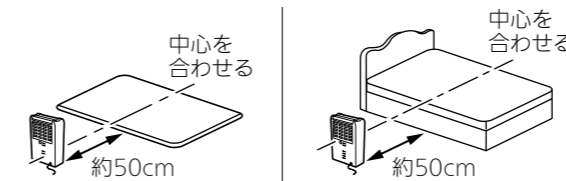

除湿機を寝具の横方向に置いて風を当てるのがおすすめです。縦方向に置くと、風の当たりかたにムラがでます。

1 運転を始める

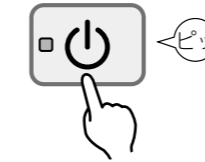

- 運転ランプが点灯
- ルーバーが開き、送風開始

2 「ふとん」を選ぶ



- 押すごとに「**ふとん**」の表示が移動
- ムーブアイ**、**光ガイド**を表示
- 光ガイドが発光
- 運転開始

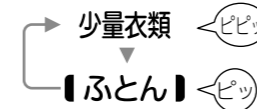

「ふとん」運転

寝汗をかいたとき、ふとん表面の湿気が気になるとき、夏場などふとん乾燥機であたためたくないときなどに使用します。

(洗濯したふとんを乾かすモードではありません) ルーバーを寝具全体にスイングさせながら送風します。湿度50%まで除湿したあと、ムーブアイでふとんが乾いたと判断すると、自動停止します。

お知らせ

- ルーバーの位置の設定を記憶します。次回は前回と同じ位置で運転を始めます。
- 高さ約35cm以上の寝具を乾かす場合、ルーバーは上下スイングせずに、左右スイングのみをします。

3 ルーバーの位置を合わせる

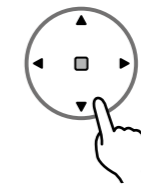

光ガイドを見ながら、光ガイドを動かしたい方向の三角マークを押す

<光ガイドについて> P12

<床から約25cm未満の場合> <床から約25cm以上の場合>

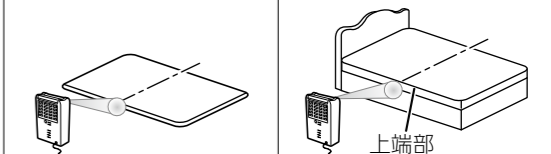

光ガイドを一番下向きにし、光ガイドを寝具中央の側面上端部に合わせる

- ルーバーの位置を合わせると、方向スイッチランプが5秒間点滅し、その後点灯
- 光ガイドが移動しながら送風
- ふとんが乾いたら、「ピーピーピーピー」と鳴り、自動で運転停止

<途中で運転を止めたいとき> P16

自動で除湿する(部屋サラリ・浴室)

湿気や水滴をムーブアイで検知して効率よく乾かし、カビの発生や結露を抑制する運転です。脱衣所では「浴室」、お部屋やリビングでは「部屋サラリ」を選んでください。

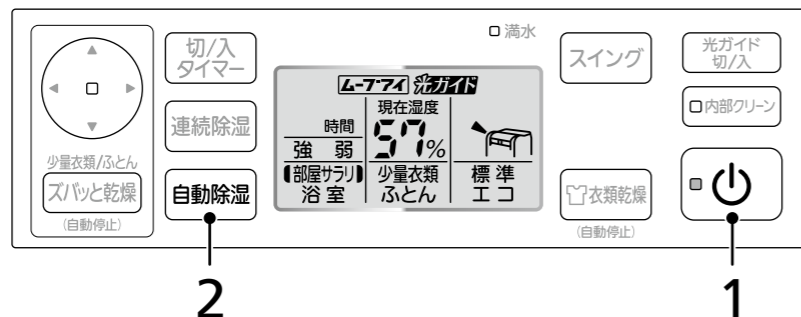

1 運転を始める

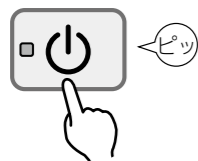

- 運転ランプが点灯
- ルーバーが開き、送風開始

2 運転モードを選ぶ



- 押すごとに「部屋サラリ」の表示が移動
- 「部屋サラリ」の表示が表示
- 光ガイドが発光
- 運転開始

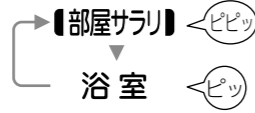

- <部屋サラリ>
送風運転と除湿運転を交互に連続運転
- <浴室>
約4~12時間後に「ピーピーピーピー」と鳴り、自動で運転停止

■ お好みで光ガイドをお使いください。P12

<途中で運転を止めたいとき>

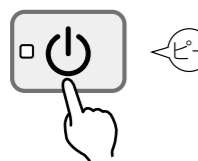

- 運転ランプが消灯
- ルーバーが閉じる

各運転モードの運転のしかた

運転モード	自動停止	連続運転
部屋サラリ	—	○
浴室	○ (4~12時間運転)	—

お知らせ

- この除湿機は、運転モードを記憶しています。電源プラグを抜いたり、運転「切」にしても、次回は前回と同じ設定で運転を始めます。
- タンクが満水になると運転を停止します。運転を再開する場合は、タンクの水を捨ててください。連続排水ホースをセットしている場合は、連続で運転します。P25
- 切タイマー運転と併用すると、乾く前に停止することがあります。
- 内部クリーン運転(自動)を設定している場合、運転停止後に内部クリーン運転をします。P23

「部屋サラリ」運転

窓の結露や湿ったエリアをムーブアイで検知して、集中的に乾燥することで、カビの発生の原因になる窓の結露を抑制する運転です。

送風運転と除湿運転を自動的に切換えながら、連続運転をします。お部屋の湿ったエリアをムーブアイで検知すると、集中的に乾燥します。湿ったエリアがない場合は1日24時間の間に、湿度40%なら約3時間、湿度50%なら約6時間、除湿運転をします。

使用のめやす

お部屋の広さ (一戸建住宅(木造)和室)	50Hz	60Hz
	~9畳	~10畳

- 効率良く運転するために、上記の範囲でお使いください。
- お部屋が広いと、設定湿度まで湿度が下がらない場合があります。

お知らせ

- 除湿運転を開始すると、圧縮機が動いて運転音が大きくなります。送風運転に切換わると圧縮機が停止して運転音が小さくなります。
- お部屋の湿度を設定することはできません。

設置のしかた

除湿機を部屋の中に置いて使用します。(背面を壁に近づけすぎないようにしてください P10)

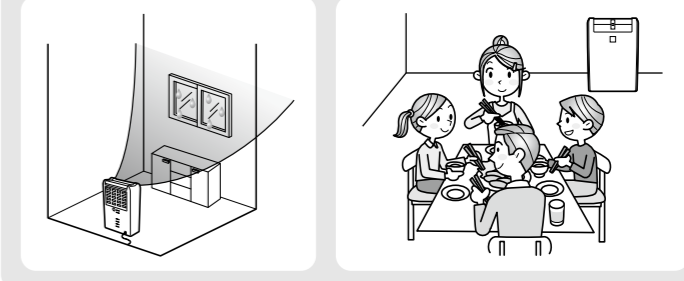

「浴室」(浴室カビガード) 運転(自動停止)

浴室内の水滴や湿気をムーブアイが検知して乾かします。カビの発生を抑えたいときにおすすめです。

- 自動的に風量を切換えて運転します。湿度50%まで除湿したあと、約4時間運転して自動停止します。運転時間は湿度・湿度によって変化しますが、モード選択後、最短で約4時間(室温20℃以下の場合約6時間)、最長で約12時間運転します。
- ルーバーは、湿度50%に下がるまでは広範囲にスイングします。湿度50%に下がると、ムーブアイが動作し、自動的に切換えてスイングします。
- 風量を自動で切換える運転ですので、風量を設定することはできません。他の運転との併用もできません。

使用のめやす

除湿する場所	広さ
浴室 (浴室+脱衣室)	~4畳(浴室+脱衣室の広さ)

より効果的に運転するために、上記の範囲でお使いください。

どうやってカビの発生を抑制するの?

カビは菌糸の状態乾燥させると、新しい胞子(植物の種子に相当するもの)を作れなくなります。浴室(浴室カビガード)運転は、このことを応用しています。(ただし、胞子は乾燥には強いです)

クロカビにて検証
一般社団法人 カビ予報研究室 試験データ

お知らせ

- 運転中は部屋の窓や扉を閉め、換気をせずにお使いいただくとう効果的です。
- 浴室が広いときや、浴室の床・壁の材質によっては、十分な効果が得られないことがあります。
- 水がたまりやすい場所には水滴が残ることがあります。
- 部屋の条件やカビの種類によっては、カビが発生する場合があります。
<例>浴室では容器の下など、室内では押入れの奥・家具の裏側などの空気の流れが悪い場所
- 自動運転のため、切タイマーの設定時間より前に停止することがあります。
- 浴槽の内側や容器の下など、風が当たらない場所を乾かすことはできません。
- すでに発生しているカビを除去することはできません。

設置のしかた

除湿機の前面を浴室に向けて脱衣所(浴室の入口)に設置します。(浴室内には設置しないでください)

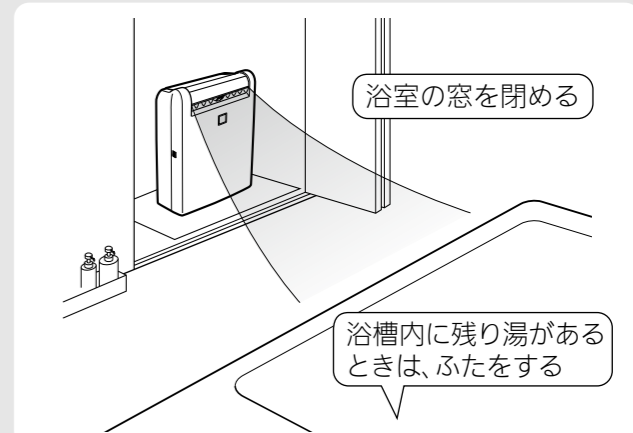

注意



浴室など水のかかりやすい場所で使用しない、水洗いしない
水がかかると漏電火災や感電の原因

連続で除湿する(弱・強)

「弱」「強」から選べます。

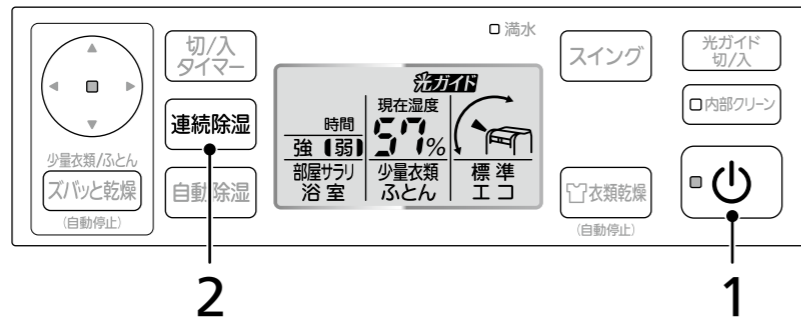

1 運転を始める

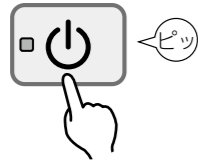

- 運転ランプが点灯
- ルーバーが開き、送風開始

2 運転モードを選ぶ



- 押すごとに **弱** / **強** の表示が移動
- **除湿** を表示
- 光ガイドが発光
- 運転開始



- お好みで光ガイドをお使いください。P12
- お好みでルーバーをお使いください。P21

<途中で運転を止めたいとき>

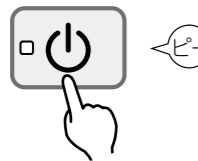

- 運転ランプが消灯
- ルーバーが閉じる

お知らせ

- この除湿機は、運転モードを記憶しています。電源プラグを抜いたり、運転「切」にしても、次回は前回と同じ設定で運転を始めます。
- タンクが満水になると運転を停止します。運転を再開する場合は、タンクの水を捨ててください。連続排水ホースをセットしている場合は、連続で運転します。P25
- 内部クリーン運転(自動)を設定している場合、運転停止後に内部クリーン運転をします。P23

「弱」運転

送風音を抑えて連続で除湿したいときにおすすめです。

風量「弱」で運転します。

「強」運転

強力に連続で除湿したいときにおすすめです。

風量「強」で運転します。

設置のしかた

- 除湿機の正面をクローゼットなどに向けて使用します。
- 除湿機を部屋の中に置いて使用します。(背面を壁に近づけすぎないようにしてください) P10

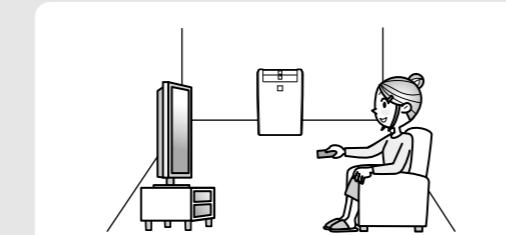

各運転モードの運転のしかた

運転モード	自動停止	連続運転
弱	—	○
強	—	○

ルーバーの使いかた

ルーバーをスイングさせたり、風向を衣類などに合わせることができます。

スイングさせる

用途に合わせて、「上吹」「前吹」「ワイド」から選んでお使いください。「弱」「強」のいずれかを運転中のみ設定できます。

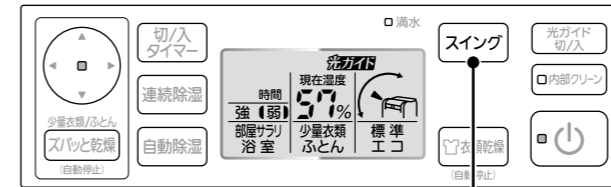

「弱」「強」P20 のいずれかを運転中に、**スイング** を押す

- 押すごとにスイング方向が切換わる

スイング停止 **ピッ**
その位置で停止します。

約95° 上吹 **ピッ**
本体上方に風を送るようにスイングします。

約75° 前吹 **ピッ**
本体前面側に風を送るようにスイングします。

約160° ワイド **ピッ**
広い範囲に風を送るようにスイングします。

- ルーバーのフィンにさわらないでください。破損の原因になります。
- ルーバーを手で動かさないでください。故障の原因になります。

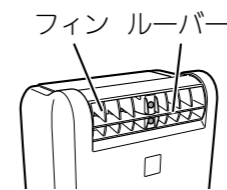

お知らせ

- 吹き出し方向によって、風を吹出す音の大きさが変化します。
- 位置合わせのために、ルーバーが一時的に止まることがあります。
- 吹出風は空気中のチリを巻き込むため、吹出風が壁に直接あたると、壁にチリが付着して汚れることがあります。
- 光ガイドが消灯しているときに、方向スイッチを押すと光ガイドが発光します。光ガイドの向きを記憶し、方向スイッチから手を放すと、3秒後に光ガイドが消灯します。
- スイング方向は記憶しますが、お好みで止めた角度は記憶しません。次回運転時は初期設定(上向き)に戻ります。
- ルーバーの上下動作がある一定の位置になると、ムーブアイの自重により、「カクッ」となる場合があります。故障ではありません。

送風方向を衣類などに合わせる

「少量衣類」「ふとん」「弱」「強」のいずれかを運転中のみ設定できます。

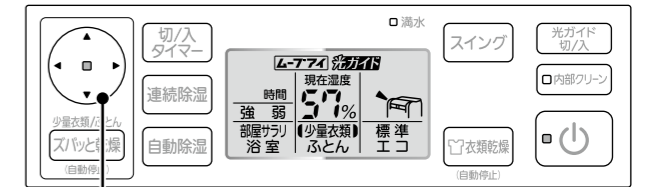

「少量衣類」「ふとん」P16~17、「弱」「強」P20 のいずれかを運転中に、**方向キー** を押す

- 押すごとに光ガイドの向きが移動する

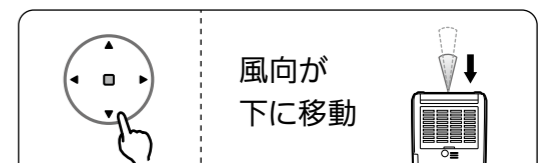
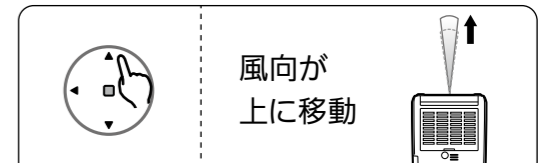
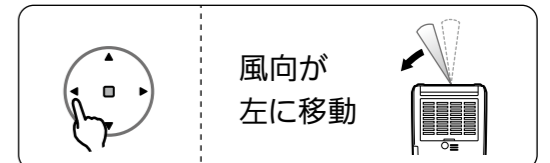
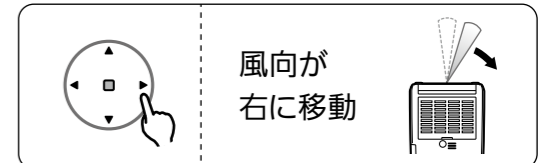

- 光ガイドを見ながら送風方向を選ぶと、方向スイッチランプが5秒間点滅し、その後点灯

使いかた

タイマーの使いかた

切タイマーと入タイマーを設定できます。

切タイマー運転

運転する時間を、1～9時間内で設定できます。
運転「入」のときに設定してください。



1 **電源** を押し、運転「入」にする
お好みの「運転モード」と「スイング方向」を設定してください。P13~21

2 **切タイマー** を押し、
運転時間を選ぶ

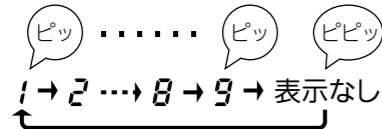

- 1時間経過するごとに、残り運転時間表示が1時間ずつ減少します。
- 設定した時間が経過すると、運転を停止し、ルーバーが自動で閉じます。

<タイマーを途中で解除したいときは>

■ 運転を終了したいときは



■ 切タイマーを解除し、続けて運転したいときは
残り時間の表示が消えるまで、
切/入タイマースイッチをくり返し押し

タイマー運転をするときは、タンクの水を捨ててから運転してください。タンクが満水になると運転を停止するため、除湿できません。衣類乾燥運転・ズパッと乾燥運転中は、タンクが満水になると除湿を停止し、送風のみをします。

- 切タイマーと入タイマーは、同時に設定できません。
- 内部クリーン運転中は、切タイマーを設定できません。
- 切タイマー運転中に停電した場合は、復帰しても切タイマー運転は継続されません。運転「切」の状態になります。

入タイマー運転

運転を始める時間を、1～9時間内で設定できます。
運転「切」のときに設定してください。

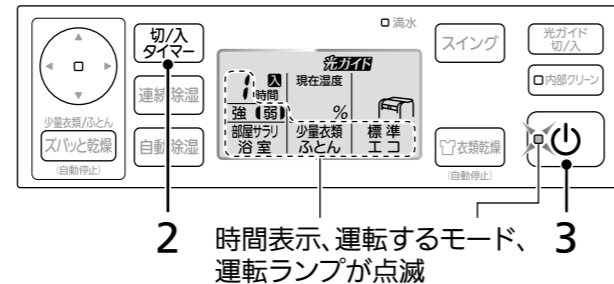

1 運転「切」(運転ランプ消灯)に
なっていることを確認する

2 **切タイマー** を押し、運転開始時間を選ぶ



お好みの「運転モード」と「スイング方向」を設定してください。P13~21

3 **電源** を押し、
運転開始時間を確定する

- 運転ランプ・時間表示が点滅
→ 入タイマー予約完了
時間表示・運転表示の点滅とアラームで、
運転スイッチの押し忘れをお知らせします。
(「ピピピピピピピピ…」と1分間鳴ります)
- 1時間経過するごとに、運転までの残り時間
表示が1時間ずつ減少

● 設定した時間が経過すると、運転開始

<タイマーを途中で解除したいときは>



- 光ガイドの機能「入」に設定すると、運転を始めるときに、光ガイドが発光します。
- 内部クリーン運転中に入タイマーを設定すると、内部クリーン運転が解除されます。
- 入タイマー設定中に停電した場合は、入タイマーは解除され、運転は開始しません。
- 市販のタイマー式コンセントでは、入タイマー運転をすることはできません。

内部クリーン運転のしかた

本体内部の湿気を乾燥させることで、冷却器でのカビの発生を抑制します。運転時間は約1時間です。運転後は、1日1回をめやすに内部クリーン運転(内部乾燥運転)することをおすすめします。ただし、連続排水(ホースをセット)して連続運転している場合は、内部クリーン運転する必要はありません。運転を停止したときに行ってください。

自動で運転する

運転終了後に毎回内部クリーン運転をします。

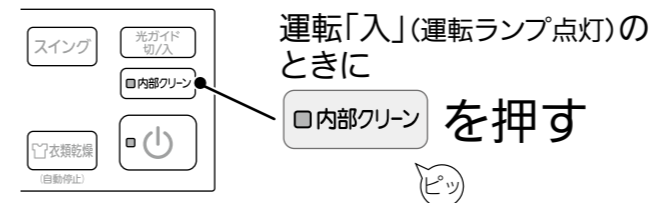

- 運転終了後、内部クリーンランプが点滅し、内部クリーン運転を開始します。約1時間で終了します。

<自動運転を解除したいときは>

■ 運転「入」(運転ランプ点灯)のときに、
内部クリーンスイッチを押す
(内部クリーンランプ消灯)

- 停電時や電源プラグを抜き差ししたあとは、自動運転は解除されます。
- すでに発生しているカビを取り除くことはできません。また、内部クリーン運転を途中で解除すると、効果が得られない場合があります。
- 本体内部にこもった湿気を放出するため、室内の湿度が上がることがあります。
- 満水ランプ点灯中、運転が停止しているときは、内部クリーン運転を設定することはできません。
- 満水で停止した場合は、運転「切」にしないと内部クリーン運転をしません。

手動で運転する

運転していないときに **内部クリーン** を押し、内部クリーン運転をします。

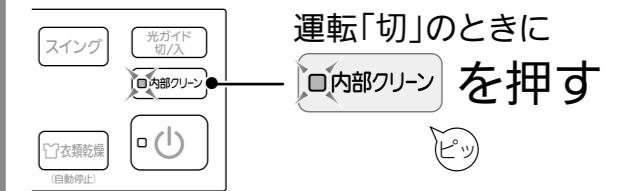

- 内部クリーンランプが点滅し、内部クリーン運転を開始します。約1時間で終了します。

<内部クリーン運転を途中で解除したいときは>

■ 内部クリーンスイッチを押す
(内部クリーンランプ消灯)

排水のしかた

タンクが満水になると、ランプの点灯と音でお知らせします。タンクの水を捨ててください。

- 満水になるとタンクが重くなるため、水位窓を見て、タンクが満水になる前に水を捨てることをおすすめします。
- タンクの「満水」表示、水位目盛はめやすです。

タンクが満水になると、「満水ランプ」が点灯します。

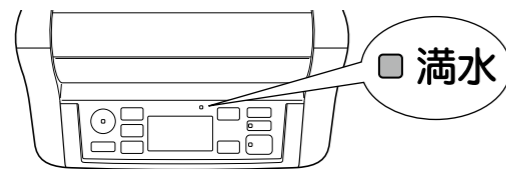

- 満水ランプ点灯（「ピーピーピー」と音がします）
- 衣類乾燥運転・ズバッと乾燥運転中は、除湿を停止し、送風運転をします。（排水するまで、1時間ごとに「ピーピーピー」と音でお知らせします）

- お知らせ**
- 排水後、タンクを戻すと満水ランプが消灯し、運転を再開します。
 - 満水ランプ点灯中に運転モードを切替えると、運転モード表示が消灯し、運転「切/入」以外の操作はできなくなります。
 - 切タイマー運転中は満水ランプは点灯しますが、音は鳴りません。

1 本体をおさえながら、タンクを取り出す



取っ手に手をかけ、水をこぼさないように、まっすぐ静かに取り出す

<タンクの持ちかた>



2 ふたをはずし、水を捨てる

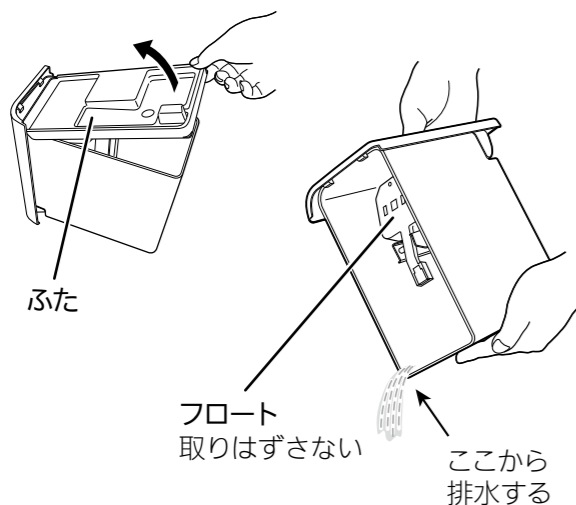

ふた

フロート
取りはずさない

ここから排水する

3 ふたを取り付ける

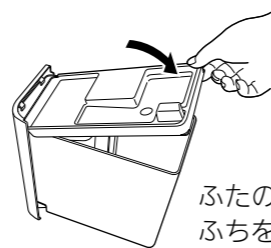

ふたの向きを確認し、ふちをしっかりと取り付ける

4 本体をおさえながら、タンクを奥までしっかり押し込む

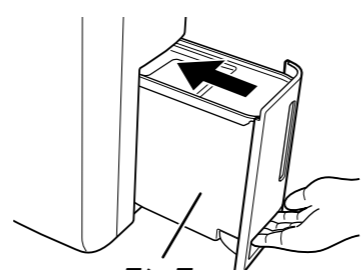

タンク割れたり、ヒビが入っていないことを確認する

- 「ピッ」と音がして、満水ランプ消灯

お知らせ タンクが正しく入っていないと、満水ランプが点灯して運転できません。

- お願い**
- ふたを確実に取り付けてください。取り付けていないと、水もれの原因になったり、タンクが取り出せないことがあります。
 - タンクはまっすぐに取り付けてください。まっすぐに取り付けしないとタンクの側面が擦れて、傷がつく原因になります。
 - タンクの中のフロートをはずさないでください。はずすと満水を検知できなくなって水もれしたり、本体が正常に動作しなくなる原因になります。

連続排水のしかた

近くに排水できる場所があれば、市販のホース（内径15mm）を使って連続排水ができます。満水で停止することがないので排水の手間がなく、また、長時間運転できます。運転中に停電した場合は、復帰すると停電前の運転モードで運転を再開します。

準備するもの

- 市販のホース（内径15mm）
除湿機から排水場所までの長さを用意する

注意

- 禁止** ホースの周囲が氷点下になる場所で連続排水しない
ホース内部の水が凍結し、除湿した水がもれて家財などをぬらす原因
- 指示を守る** 連続排水するときや、無人で長時間使用するとき、2週間に1回程度点検する
エアフィルターやホース内に異物や汚れがつかると、除湿運転をしなくなったり、水もれの原因

準備 運転スイッチを「切」にし、電源プラグを抜く

1 連続排水キャップを開ける

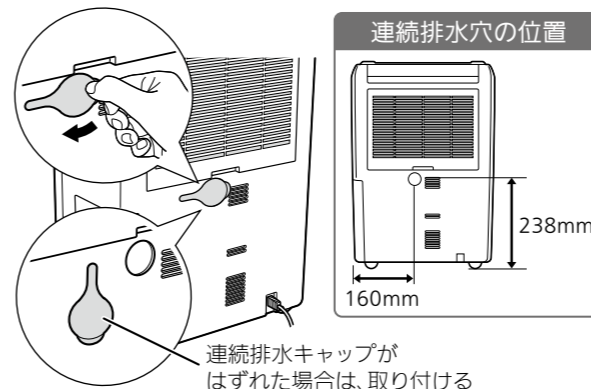

連続排水穴の位置

238mm

160mm

連続排水キャップがはずれた場合は、取り付ける

2 タンクを取り出す

取っ手に手をかけ、静かに取り出す

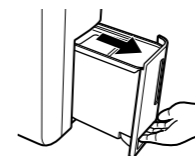

3 排水口のストッパーを指で押す

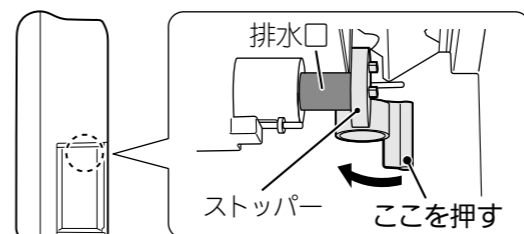

ここを押す

- お願い**
- ホースのつまりや折れ曲がり、ひび割れなどの劣化がないことを確認してください。
 - ホースを入れるときに差し込みづらい場合は、水でぬらしてから入れてください。油や潤滑剤はぬらさないでください。本体破損の原因になります。
 - 連続排水キャップを強く引っ張らないでください。本体破損の原因になります。
 - 連続排水をやめる場合は、ホースをはずし、連続排水キャップを取り付け、タンクを入れてからお使いください。

4 排水口のストッパーを押したまま、本体背面の連続排水穴からホースを差し込む

①ストッパーを押したまま、市販のホース（内径15mm）を連続排水穴に通す

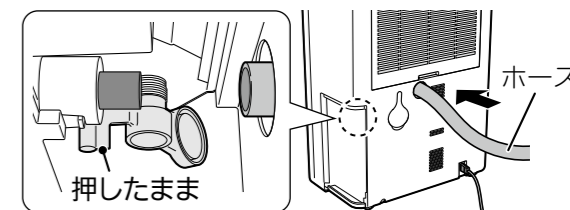

②ホースを本体の排水口にまっすぐ、しっかり押し込む

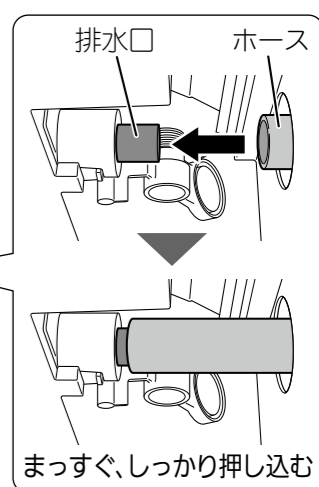

③軽く引っ張って抜けないことを確認する

5 タンクを本体に取り付け、ホースの先を排水場所へ設置する

タンクを戻さないと「満水ランプ」が点灯し、運転できません。

排水ホースの設置例

正しい設置例



誤った設置例



禁止
ホースが水につかっている

禁止
ホースが排水口より高くなっている

禁止
ホースが段差を乗り越えている

禁止
ホースが排水口より高くなっている

禁止
排水できません。
タンクに水がたまり、満水になると停止します。

お手入れの前に運転スイッチを「切」にし、電源プラグを抜いてください。

汚れたとき

タンク・本体

柔らかい布でからぶきする

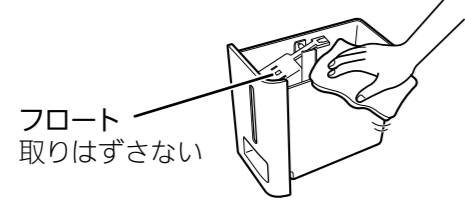

- 空気中のチリを吸い込むことにより、ふた・タンク内側が黒ずむことがあります。汚れが落ちないときは、水またはぬるま湯で洗い、乾いた布でふいてください。
- お手入れが不十分な場合、タンクにカビなどが発生することがあります。しばらく使用しない場合は、タンクの水を捨てて、残った水滴をふき取ってください。P28
- タンクは消耗部品です。P28

2週間に1回程度

吸込口・センサー部

フィルターカバーをはずし、汚れを掃除機で吸い取る

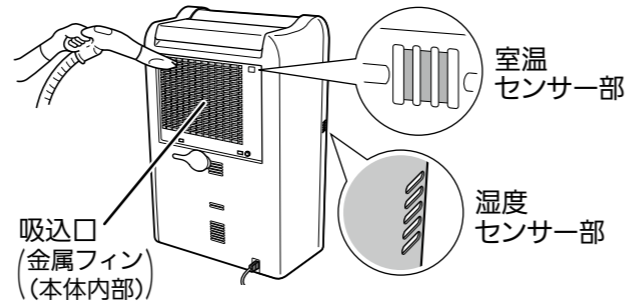

ブラシ付ノズルは使用しないでください。金属フィン変形の原因になります。

汚れたとき

ムーブアイ・光ガイド発光部

乾いた綿棒で軽くふく

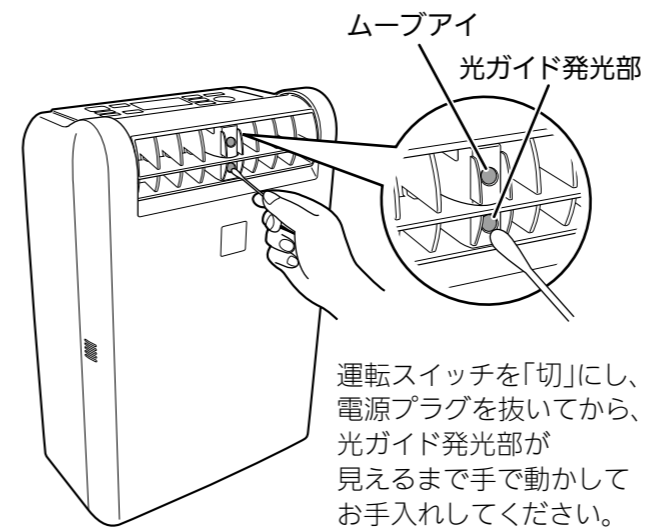

- 水・アルコール・洗剤などでふかないでください。
- 運転中はルーバーを手で動かさないでください。故障の原因になります。

3カ月に1回程度

エアフィルター(つけおき洗い)

つけおき洗いをするので、エアフィルターについた細かいチリやニオイ成分を落とします。

1 フィルターカバーをはずし、エアフィルターを取り出す P10

2 エアフィルターをつけおき洗いする

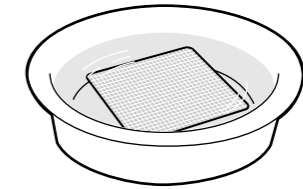

水またはぬるま湯で、30分程つけおき洗いをする

洗剤・熱湯を使用しないでください。また、ブラシなどでこすったり、もみ洗いをしないでください。エアフィルター破損の原因になります。

- 表面に多少の黄ばみ・黒ずみが残っていても、効果に影響はありません。
- つけおき洗いの限度は8回程度です。8回つけおき洗いをしたら、新しいエアフィルターと交換してください。P28

3 エアフィルターをよく乾燥させる

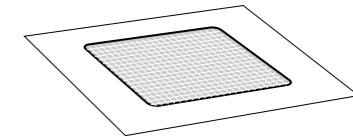

平らな場所で陰干しする

洗濯バサミなどでつるさないでください。エアフィルター破損の原因になります。ぬれたままのエアフィルターは使用しないでください。

4 エアフィルター・フィルターカバーをセットする P10

2週間に1回程度

フィルターカバー・エアフィルター

汚れを掃除機で吸い取る

汚れがひどい場合は、水またはぬるま湯で洗い流し、よく乾燥させる

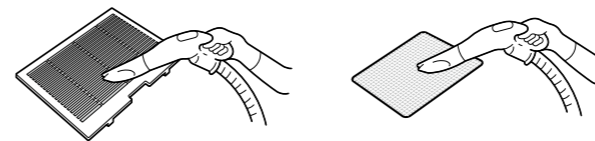

フィルターカバーは、破損や破れがないかぎり、交換不要です。

ブラシ付ノズルは使用しないでください。エアフィルター破損の原因になります。

はずしかた・取り付けかた P10

2年に1回程度

エアフィルターの交換 P28

消耗部品の交換

エアフィルター・タンクは消耗部品です。交換時期がきたり、汚れがひどくなったり、破損したときは、お近くの三菱電機ストアか取扱店でお求めください。

エアフィルターの交換

寿命のめやすは2年ですが、使用環境・使用状況により異なります。次の場合は交換してください。

- つけおき洗いを8回したとき
- エアフィルターが、たばこの煙などで茶色くなったり、ほこりで黒ずんだとき

本体からフィルターカバーをはずし、エアフィルターを交換する P10



消耗部品

- 交換用 トリプルバリアフィルター
 - ・形名 MJPR-829VFT
 - ・形名コード 5C5 829
- タンク組立(タンク・ふた・フロートのセット)
 - ・部品番号 M22 E05 345

※当社は、この除湿機の消耗部品を製造打ち切り後8年保有しています。

保管のしかた

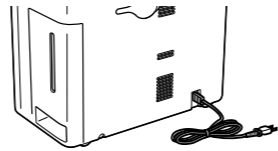
運転停止後、約1日おいて本体内部についた水が落ちきってから、下記の作業をしてください。

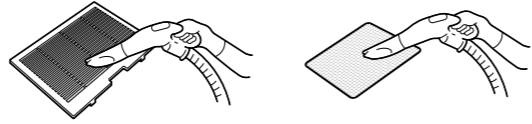
- 1 内部クリーン運転をする P23**
本体内部のカビ予防のために、内部クリーン運転をおすすめします。
- 2 電源コードをまとめる**

- 3 排水する P24**
タンクの水を排水し、残った水滴をふき取る

- 4 フィルターカバー・エアフィルターを掃除する P27**
汚れを掃除機で吸い取る

- 5 収納する**
・本体を十分乾燥させてから、ほこりよけの布などをかぶせる
・湿気が少なく直射日光の当たらない場所に、立てたまま保管する

廃棄のしかた

分解せずに、地域のゴミ捨て区分にしたがって処分してください。

■冷媒に関するご注意

この家庭用除湿機にはCO₂(温暖化ガス)165kgに相当するフロン類が封入されています。地球温暖化防止のため修理・廃棄等にあたっては冷媒フロン類の適切な処理が必要です。お住まいの地域の方法に従い廃棄してください。フロン類に関するお問合せは「三菱電機 ご相談窓口」までお願いします。P31



故障かな?と思ったら

●下記の状態については、処置(操作)方法にしたがってください。

現象(症状)	原因の確認	処置(操作)方法	
運転	タンクに水がたまらない(除湿量が少ない)	室内の温度・湿度が低いときは、除湿能力が低下します(冬期など室温が低いときは、湿度が高くてもタンクに水がたまりにくくなります)。故障ではありません。部屋の湿度が高いことを確認してもう一度運転してください。	
	運転が止まる	「浴室」(浴室カビガード)で運転していませんか。	湿度が下がると自動で停止します。最短では約4時間で停止します。
		衣類乾燥運転・「少量衣類」で運転していませんか。	室温が約10℃以下の場合、約2時間半で停止することがあります。室温が低いと洗濯物から水分が蒸発しにくくなり、湿度がかわらないためです。
	満水ランプが消えない 満水ランプが点灯しているのに、運転が止まらない	タンクが正しく入っていますか。	タンクをセットし直してください。 P10
	運転「切」にしたのに、運転が止まらない	衣類乾燥運転・ズバツと乾燥運転で運転していませんか。	タンク満水時は除湿を停止し、送風します。
		内部クリーン運転を設定していませんか。	運転を終了したあと、自動で内部クリーン運転をします。 P23
運転「入」にしてもすぐに運転しない	運転停止直後や電源プラグを差し込んだ直後には、圧縮機は動きません(圧縮機の保護のためです)。運転スイッチを入れてから約3分以内に圧縮機が動いて除湿を始めます。除湿を始めると運転音が大きくなります。		
温風が出る	除湿した空気は放熱器を通るため、吹出風は温風になります(冷房機能はありません)。故障ではありません。	P7	
ニオイ	使い始めに吹出風が臭う	本体内部にあるプラスチック等の部品が臭うことがありますが、ご使用とともになくなります。故障ではありません。	
	内部クリーン運転中に吹出風が臭う	放出された湿気が臭うことがありますが、ニオイ成分が本体内部の水分に吸着するためです。故障ではありません。	
ルーバー	ルーバーが設定どおりに動かない	スイングスイッチを押し直してください。 P21	
	ルーバーが方向スイッチの操作どおりに動かない	衣類乾燥運転・自動除湿運転・ズバツと乾燥運転で運転していませんか。	衣類乾燥運転・自動除湿運転・ズバツと乾燥運転ではスイングを設定できません。「弱」または「強」で運転してください。
		ルーバーを手で動かしていませんか。	電源プラグを一度抜いてから、再度、電源を入れ直してください。
ルーバーの上下動作が「カクッ」となる	衣類乾燥運転・自動除湿運転で運転していませんか。	「少量衣類」「ふとん」「弱」「強」のいずれかで運転してください。 P16~17・20	
音	運転音がうるさい・ひびく	ルーバーの上下動作がある一定の位置にくると、ムーブアイの自重により、「カクッ」となる場合があります。故障ではありません。	
		設置が悪く、本体が傾いたり、ガタガタしていませんか。	水平で丈夫な場所でご使用ください。 P6
	風切音の大きさが変化する	板の間や狭い部屋で運転すると、ひびくことがあります。マットなどを敷いてご使用ください。 P10	
		フィルターカバー・エアフィルターが目詰まりしていませんか。	お手入れしてください。 P27
急に運転音が大きくなる※	圧縮機が動き始めるとき(スイッチを入れて約3分後、または「部屋サラリ」で運転中)に、音が大きくなります。		
「ブーン」という音が、したり止まったりする(圧縮機が動かない)※	圧縮機が動いている音です。自動的に湿度をコントロールする運転では、断続運転をするため音がしたり止まったりします。また、運転停止直後や電源プラグを差し込んだ直後には、圧縮機は動きません(圧縮機の保護のためです)。運転スイッチを入れてから約3分以内に圧縮機が動いて除湿を始めます。		
「シュルシュル」「ゴーゴー」という音がする※	冷媒が流れる音です。運転開始時・運転切替時・運転停止後しばらくは、冷媒の循環が安定するまで、冷媒の音がすることがあります。		

※当社ホームページ「よくあるご質問FAQ」で運転音を聴くことができます。P30



故障かな?と思ったら(つづき)

現象(症状)	原因の確認	処置(操作)方法	
タンク	タンク内に、液体または白い蒸発跡がある	工場での除湿テストによる残り水、または水の蒸発跡です。異常ではありません。	
	ふたやタンク内に、こげたような黒い跡がある	空気中のチリによる汚れです。お手入れしてください。 P26	
光ガイド	光ガイドが暗くなる・光らない	ムーブアイで人(高温の対象物)を検知すると暗くなります。故障ではありません。 光ガイド切/入スイッチを押し直してください。 P12 光ガイドの機能を「切」にしていませんか。 運転「切」のときに、光ガイド切/入スイッチを3秒以上長押しして、光ガイドの機能を「入」にしてください。 P12	
	衣類乾燥	洗濯物に風(光ガイド)が当たらない	ムーブアイの検知範囲内に洗濯物を干していませんか。洗濯物を検知範囲内(1.5m)に干してください。 P15
方向がおかしい		ムーブアイの検知範囲内に冷たい窓や壁などがあります。カーテンをして、暖房機でお部屋を暖めると効果的です。	
しばらくするとずっと下向きに吹いている		室温が低くなっていませんか。	
洗濯物が乾かない		室温が低くなっていませんか。	室温が低いとき(約10℃以下)は、洗濯物の水分が蒸発しにくいので洗濯物が乾きません。暖房機でお部屋を暖めたり、「強」で運転してください。
		お部屋が広すぎませんか。	除湿可能床面積(適用床面積)の範囲でお使いください。 裏表紙
	追加干しをしていませんか。	追加干しをするときは運転を「切」にし、干し終えてからもう一度運転してください。	
	ムーブアイの検知範囲内に洗濯物を干していませんか。	洗濯物を検知範囲内(1.5m)に干してください。 P15	
	洗濯物の間隔が狭すぎませんか。	風が奥まで通るように約5cm以上あけて干してください。 P15	
ふとん	寝具に風(光ガイド)が当たらない	寝具と除湿機の距離が近すぎたり離れすぎたりしていませんか。寝具と除湿機の距離が約50cmになるように除湿機を設置してください。 P17	
その他	なかなか湿度が下らない	お部屋が広すぎませんか。除湿可能床面積(適用床面積)の範囲でお使いください。 裏表紙	
	除湿機の現在湿度表示と、他の湿度計の表示がちがう	同じ部屋でも場所によって湿度差があるためです。湿度表示はめやすとしてお使いください。 エアコンなどの空調機の風が湿度表示に影響することがあります。	
	電源プラグやコンセントが異常に発熱する	使用を中止し、お買上げの販売店にご連絡ください。	

●エラー表示(湿度表示部)

デジタル表示	原因の確認	処置(操作)方法
A2、A6	電源プラグが確実にコンセントに差し込まれていますか。	電源プラグをコンセントに入れ直してください。
A1、A7、E0~E8、P4	故障です。	電源プラグをコンセントから抜き、お買上げの販売店に表示部の英数字をご連絡ください。

以上のことをお調べになって、それでも不具合があるときは使用を中止し、必ず電源プラグを抜いてください。故障の状況と表示部の英数字を、お買上げの販売店にご連絡ください。

当社ホームページ「よくあるご質問FAQ」もご活用ください。
https://faq01.mitsubishielectric.co.jp/

当社ホームページ「よくあるご質問 動画集」で取り扱いについて説明しています。
https://www.mitsubishielectric.co.jp/l dg/faqmovie/



保証とアフターサービス

■保証書(別添)

●保証書は、必ず「お買上げ日・販売店名」などの記入をお確かめのうえ、販売店からお受け取りください。保証書は内容をよくお読みのあと、大切に保存してください。

保証期間
お買上げ日から1年です。
ただし、冷媒回路は3年です。
冷媒回路とは圧縮機、キャピラリーチューブ、冷却器、放熱器、パイプ(銅管)を示します。
保証期間内でも有料になることがありますので、保証書をよくお読みください。

■補修用性能部品の保有期間

●当社は、この除湿機の補修用性能部品の製造打切り後8年保有しています。
●補修用性能部品とは、その製品の機能を維持するために必要な部品です。

■ご不明な点や修理に関するご相談は

●お買上げの販売店か下記の「三菱電機 ご相談窓口・修理窓口」にご相談ください。

■修理を依頼される場合は(出張修理)

●「故障かな?と思ったら」(取扱説明書記載 29~30ページ)にしたがってお調べください。
●なお、不具合があるときは、電源スイッチを切り、必ず電源プラグを抜いてから、お買上げの販売店にご連絡ください。

●保証期間中は保証書の規定にしたがって、修理させていただきます。なお、修理に際しましては、保証書をご提示ください。

●保証期間が過ぎているときは修理すれば使用できる場合には、ご希望により有料で修理させていただきます。点検・診断のみでも有料となる場合があります。

●修理料金は技術料+部品代(+出張料)などで構成されています。
●技術料…製品の点検や故障した製品を正常に修復するための料金です。
●部品代…修理に使用した部品代金です。
●出張料…お客様のご要望により、製品のある場所へ技術員を派遣する費用(出張料)や有料駐車場の費用(駐車料)を別途いただく場合があります。

●修理部品は部品共用化のため、色等を変更する場合があります。

●ご連絡いただきたい内容

- 品名 三菱 衣類乾燥 除湿機
- 形名 MJ-M120WX
- お買上げ日 年 月 日
- 故障の状況 (できるだけ具体的に)
- ご住所 (付近の目印など)
- お名前・電話番号・訪問希望日

■この製品は、日本国内用に設計されていますので、国外では使用できません。また、アフターサービスもできません。

ご相談窓口・修理窓口のご案内(家電品)

取扱い・修理のご相談は、まずお買上げの販売店へ

●お買上げの販売店にご依頼できない場合(転居や贈答品などは、各窓口へお問い合わせください。

■お問合せ窓口におけるお客様の個人情報のお取り扱いについて

三菱電機株式会社は、お客様からご提供いただきました個人情報は、下記のとおり、お取り扱いします。
1.お問合わせ(ご依頼)いただいた修理・保守・工事および製品のお取り扱いに関連してお客様よりご提供いただいた個人情報は、本目的のみに製品品質・サービス品質の改善、製品情報のお知らせに利用します。
2.上記利用目的のために、お問合わせ(ご依頼)内容の記録を残すことがあります。
3.あらかじめお客様からご了解をいただいている場合および下記の場合を除き、当社以外の第三者に個人情報を提供・開示することはありません。
①上記利用目的のために、弊社グループ会社・協力会社などに業務委託する場合。
②法令等の定める規定に基づく場合。
4.個人情報に関するご相談は、お問合わせをいただきました窓口にご連絡ください。

ご相談窓口 家電品の購入相談・取扱い方法

受付時間365日24時間

●三菱電機お客さま相談センター

フリーダイヤル 0120-139-365 (無料)
いつもサンキュー 365日
■ご相談対応 平日 9:00~19:00
土・日・祝・弊社休日 9:00~17:00
上記以外の時間は受付のみ可能です。
〒154-0001 東京都世田谷区池尻 3-10-3

携帯電話の場合
TEL 0570-077-365 (有料)
FAX 0570-088-365 (有料)
フリーダイヤル・ナビダイヤルをご利用いただけない場合は
TEL 03-3414-9655 FAX 03-3413-4049

修理窓口 家電品の修理の問合せ・修理の依頼

受付時間365日24時間

●三菱電機修理受付センター

パソコン・スマートフォン www.melsc.co.jp/support/ はこちらから簡単にアクセスできます。
フリーダイヤル 0120-56-8634 (無料)

携帯電話の場合
TEL 0570-01-8634 (有料)
FAX 0570-03-8634 (有料)

●所在地、電話番号などについては変更になることがありますので、あらかじめご了承ください。
●電話番号をお確かめのうえ、お間違えのないようおかけください。

K22A



仕様

形名		MJ-M120WX		
除湿方式		コンプレッサー式		
電源		交流100V 50/60Hz		
除湿能力 ^{※1}		50Hz	60Hz	
		11.0L/日	12.0L/日	
消費電力 ^{※2}	室温30℃	345W	400W	
	室温27℃	325W	385W	
除湿可能床面積のめやす	「強」 ^{※3}	一戸建住宅(木造) 和室	～14畳(～23m ²)	～15畳(～25m ²)
		一戸建住宅(プレハブ) 洋室	～21畳(～35m ²)	～23畳(～38m ²)
		集合住宅(コンクリート・軽量コンクリート造り) 洋室	～28畳(～46m ²)	～30畳(～50m ²)
	「部屋サラリ」 ^{※4}	一戸建住宅(木造) 和室	～9畳(～15m ²)	～10畳(～16m ²)
		一戸建住宅(プレハブ) 洋室	～14畳(～23m ²)	～15畳(～25m ²)
		集合住宅(コンクリート・軽量コンクリート造り) 洋室	～18畳(～30m ²)	～20畳(～33m ²)
排水タンク容量		約3.0Lで自動停止		
質量		13.5kg		
外形寸法(高さ×幅×奥行)		534mm×360mm×210mm		

※1 除湿能力は室温27℃、相対湿度60%を持続する室内で運転した数値です。

1日(24時間)あたりの除湿量を示します。

※2 室温30℃のときは電気用品安全法に基づく数値です。室温27℃のときはJIS C9617に基づく数値です。

※3 「強」運転時の除湿可能床面積のめやすは、一般社団法人 日本電機工業会(JEMA)規格(JEM 1411)に基づく数値です。

※4 「部屋サラリ」運転時の除湿可能床面積のめやすは、相対湿度を50%程度に保つ数値です。

●待機時電力は約0.8Wです。

愛情点検		●長年ご使用の除湿機の点検を!		当社は、この除湿機の補修用性能部品を製造打ち切り後8年保有しています。	
	こんな症状はありませんか	<ul style="list-style-type: none"> ●本体・電源コード・プラグが異常に熱い。 ●運転中異常な音や振動がする。 ●コゲ臭い。 ●プレーカーがひんばんに落ちる。 ●その他の異常や故障がある。 	▶	ご使用中止	事故防止のため、スイッチを切り、電源プラグを抜いてから、販売店に点検・修理をご相談ください。

後日のために記録しておく便利です。

お買上げ販売店名	電話
お買上げ日	年 月 日

三菱電機株式会社
三菱電機ホーム機器株式会社

〒369-1295 埼玉県深谷市小前田1728-1