

三菱エコオート温水器用浴槽アダプター
据付工事説明書

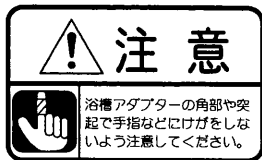

○取り付けの前に、下記部品の数量を確認してください。

取り付け図

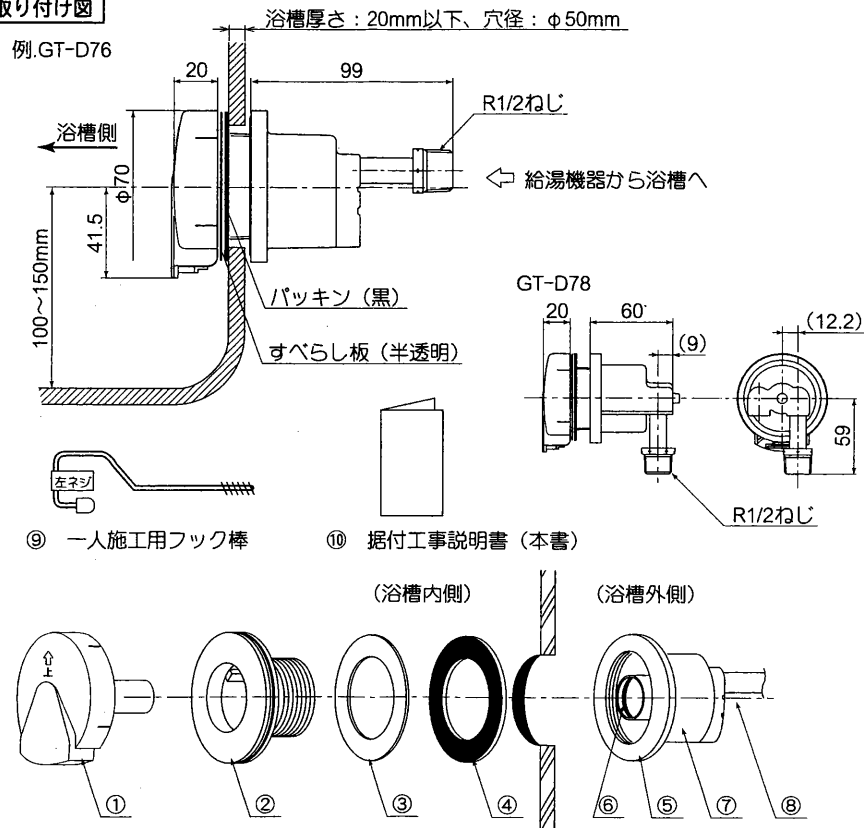

浴槽アダプター本体

番号	品名	数量
①	カバー	1
②	浴槽フランジ	1
③	すべらし板 (半透明)	1
④	パッキン (黒)	1
⑤	かぶせパッキン	1
⑥	Oリング	1
⑦	浴槽受金具	1
⑧	接続管	1

付属品

番号	品名	数量
⑨	一人施工用フック棒	1
⑩	据付工事説明書 (本書)	1

取り付け方法

- 浴槽に $\phi 50\text{mm}$ の穴を開け、パッキンの当たり面を平滑にしてください。
※浴槽のコーナーRにかからないようにご注意ください。
※浴槽の平面部でない箇所は水漏れします。
※浴槽の外側に保温材があるものは、直径約 80mm の範囲内を丁寧に切り取ってください。
その際、フック棒の取っ手の部分を浴槽の外側に押し出し、穴に沿って回すと比較的楽にとれます。(図1)
(穴のバリなどでけがをしないようご注意ください)
保温材が残っているとシール性が悪くなり水漏れのおそれがあります。
- ②浴槽フランジを左に回して⑦浴槽受金具 (⑤かぶせパッキン付き) から外します。
※パッキン類、Oリングの紛失にご注意ください。
- ⑨一人施工用フック棒を⑦浴槽受金具の奥にあるねじ穴 (左ねじ) へねじ込み、浴槽に開けた取り付け穴に引っかけます。(図2)
- 浴槽内側からフック棒を引き寄せ、④パッキン (黒)、③すべらし板 (半透明)、②浴槽フランジを通し、浴槽フランジをある程度までねじ込んでください。(図3)
※パッキン類は図3のとおりに取り付けてください。正しく取り付けないと水漏れします。
- ⑨フック棒を外し、手締めでいっぱいまでネジ込んでください。
その後、別売りの専用締め付け金具 (GT-75K) にて、約 $3/4 \sim 1$ 回転回して固定してください。(図4)
※専用締め付け金具で固定しないと水漏れするおそれがあります。
※②浴槽フランジはプラスチック材料ですので、締め付けが強すぎると、破損し水漏れするおそれがあります。
※取り付け後、専用の漏れ検査治具 (H74型/ハタノ製作所TEL0721-25-6338) を使用して漏れ検査を行ってください。

- ①カバーを「↑」印が上方に向くように取り付けてください。(図5) カバーを取り付ける際は、必ずカバーのつめ (8箇所) を浴槽フランジの溝にはめ込んでください。
※①カバーの取り付けが完全でないと、高温差し湯中にカバーが外れてやけどする場合があります。
出湯口先端にノズルチップが装着されていることをご確認ください。

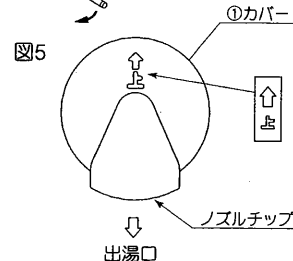
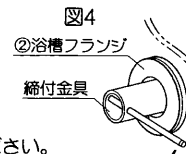
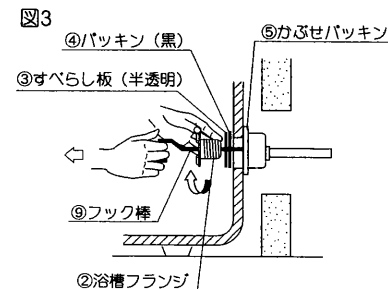
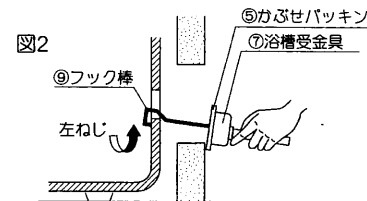
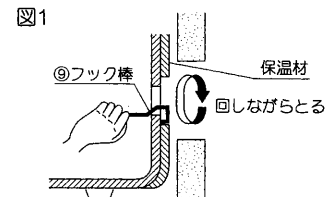

浴槽アダプターからは、高温水 (80℃) が出ることがありますので、注意してください。
強酸性の洗剤や塩素系のかび洗浄剤はカバーをいためる恐れがありますので使用しないでください。

この据付工事説明書は、工事終了後に必ずお客さまにお渡しください。