

MITSUBISHI

形名コード
66C714

三菱 **自然冷媒** ヒートポンプ式電気給湯機用

脚部カバー

GT-F370Z

組立説明書

適用機種	SRT-HP374WFZ	SRT-HP434WFZ
------	--------------	--------------

安全のために必ずお守りください



注意

 工事作業中は手袋を着用する
金属端面によるけがの原因になります。

 配管引き回し用切り欠きの切り残りは、やすり等で仕上げる
金属端面によるけがの原因になります。



手袋

■ 図記号の意味は次のとおりです。

	指示にしたがい行う
---	-----------

1. 部品構成一覧

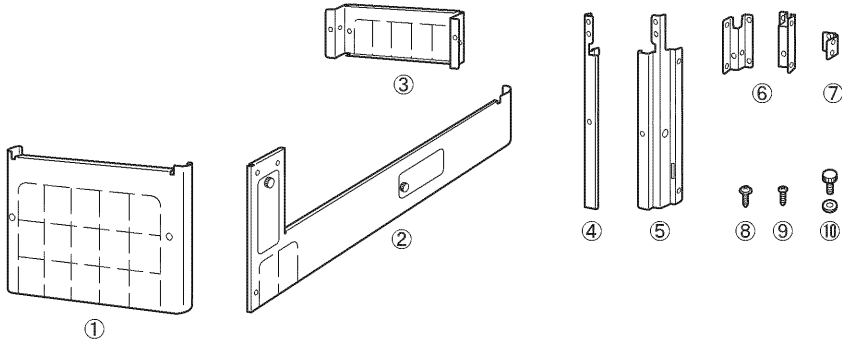

品番	部品名称	数量
1	前面カバー	1
2	側面カバー	1
3	後面カバー	1
4	支持板(A)	1
5	支持板(B)	1
6	支持板(C)	2
7	支持板(D)	1
8	ワッシャ付タッピンねじ	14
9	タッピンねじ	4
10	化粧ねじ	2

2. 前面・側面・後面カバー寸法および切欠き寸法

● 各カバーの切り欠きは、設置状況に合わせ、ニッパー等で切り取ってご利用ください。

前面カバー

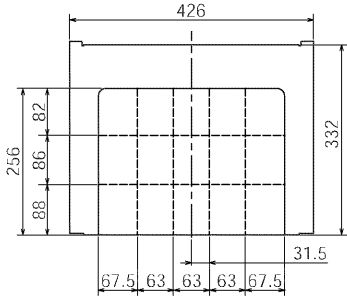

側面カバー

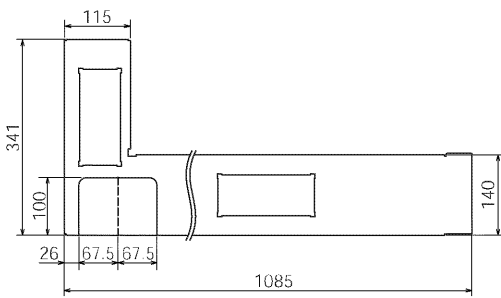

後面カバー

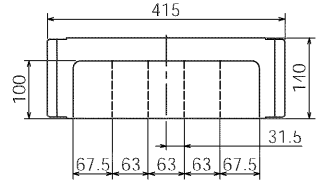

【お願い】
● 両端の切り欠きを切り取った場合は、残りの部分も切り取ってください。

