

様

納入仕様書

御受領願

製品名 三菱IHクッキングヒーター

形式 CS-T34VNWSR(トッププレート幅750mm)

CS-T34VNSR (トッププレート幅600mm)

御受領印欄

平成 年 月 日

三菱電機ホーム機器株式会社

--	--

仕様・定格

CS-T34VNWSR
CS-T34VNSR

項 目		CS-T34VNWSR	CS-T34VNSR
定 格	電 圧	単相200V	
定 格	周 波 数	50-60Hz	
定 格	消 費 電 力	5800W (4800W、4000W切替設定可)	
基 本	周 波 数	左右IH 約21~62kHz、中央IH 50~93kHz	
高	周 波 出 力	左IH 約2600W、右IH 約2600W、中央IH 約1300W	
効	率	約90% (IH) 左IH: エレックマスタープロ (直径27cm) 右IH: IHマスタートップ (直径24cm) 中央IH: IHマスタートップ (直径18cm)	
熱	源 口 数	3口	
ヒーター 配 置	右 IH	ダブルリングコイル 17段階: 保温、火力1~8、3kW (電磁誘導加熱)	
	左 IH	ビッグリングコイルV 17段階: 保温、火力1~8、3kW (電磁誘導加熱)	
	中央 IH	5段階: 火力1~5 1.5kW (電磁誘導加熱)	
	グリル	上シーズヒーター (1200W)、コンベクションヒーター (600W)	
操 作 方 法	電源スイッチ	前面配置: プッシュ式、15分の操作なしで自動OFF (待機電力 0)	
	火力調節つまみ	ダイヤル式 (グリル部はキー入力式) 凸+回転動作: ON状態、凹: OFF状態	
	上面操作部	ガラスタッチ式 (左右IH) 切タイマー、-・+、揚げ物、予熱 (グリル操作) グリルスタート/停止、時間アップ・ダウン 焼色/火力/温度アップ・ダウン、メニューアップ・ダウン 中央切タイマー、機能	
		レンジフード連動機能*1	
グリル	自 動	方 式	両面水無し自動焼 (魚焼き)
		メ ニ ュー	3種類 (姿焼、切身・ひもの、小魚)
		焼 色 調 節	5段階 (薄め、少し薄め、標準、少し濃いめ、濃いめ)
	手 動	グリル、 上ヒーター (手動設定)	火力1~5 設定時間 1~45分 (1分刻み)
		オープン (手動設定)	温度設定 40°C、100°C~250°C (10°C刻み) (温度センサー有り) 設定時間 1~60分 (1分刻み)
		メニュー	野菜チップス、ノンオイルフライ、グラタン、グリルチキン、ピザ、あたたため 設定時間 1~45分 (1分刻み)、あたためは1~30分 (1分刻み)
脱 煙 装 置	プラチナ+パラジウム触媒		
切 タイ マー	設定方式	専用切タイマーキー (左右IH)	専用切タイマーキー (中央IH)
	設定火力 (左右IH)	「保温」「1」「2」	10秒~5時間まで
		「3弱」~「3kW」	10秒~1時間30分まで
	設定火力 (中央IH)	火力「1」	10秒~5時間まで
		火力「2」~「5」	10秒~1時間30分まで
	設定時間の 刻み方	0~1分	10秒刻み
		1~10分	30秒刻み
10~30分		1分刻み	
30分~1時間30分まで		5分刻み	
1時間30分~5時間	10分刻み		
安 全 装 置	左IHヒーター	小物検知、異常温度 (サーミスタ 250°C以上) (空焼き) 過負荷保護装置 (電流ヒューズ20A)	
	右IHヒーター	小物検知、異常温度 (サーミスタ 250°C以上) (空焼き) 過負荷保護装置 (電流ヒューズ20A)	
	中央IHヒーター	小物検知、異常温度 (サーミスタ 250°C以上) (空焼き) 過負荷保護装置 (電流ヒューズ20A)	
	グリル	過負荷保護装置 (サーモスタット180°C、電流ヒューズ20A)	
	冷却モーター	ロック検出機能付き	
	チャイルドロック	ロックボタン 設定: 機能 ロックを選択しONを選択 解除: 機能 ロックを選択しOFFを選択	

仕様・定格

CS-T34VNWSR
CS-T34VNSR

項 目		CS-T34VNWSR					CS-T34VNSR						
安全機能	高温注意表示	IHヒーター(トッププレート)					約50℃以下消灯						
		正面操作パネル右上(パネル)					約60℃以下消灯						
	感震器	震度5以上で電源OFF											
	切り忘れ防止	45分(調理の最終操作から)											
調理モード	左右IH	火力表示	保温(約80℃)		1	2	3	4	5				
		消費電力	750W以下		150	250	300	400	500	625	750	875	1000
		火力表示	6		7		8		3kw				
		消費電力	1250W	1500	1750	2000	2250	2500	3000				
	中央IH	火力表示	1		2		3		4		5		
		消費電力	200W		500		750		1000		1500		
	グリル	火力表示	1		2		3		4		5		
			上ヒーター		600W		720		840		960		1200
		消費電力	コンベクションヒーター		600W		600		600		600		600
		揚げ物	左右IH 揚げ物キー押しで180℃。温度設定は140~200℃(10℃刻み7段階)										
	予熱	左IH:メニュー「予熱」選択 右IH:予熱キー押し 約2秒後、190℃。温度設定は160℃、190℃、220℃(3段階)											
グリル	庫内寸法	幅281×奥行361×高さ115mm※有効高さ60mm(網なし時 90mm)											
	受け皿	幅273×奥行353×高さ41mm											
	オープン室	庫内炭コート(上面除く)											
外観構造	トッププレート	結晶化ガラス「ネオセラム」 耐静荷重 65kg以上											
	外観枠	ステンレス鋼板											
	吸排気カバー	スリット式 アルミ押し出し(アルマイト処理)											
	グリル扉	耐熱強化ガラス											
レンジフード連動用発信機	発信位置	前面 1ヶ所											
	通信仕様	赤外線、NECフォーマット、富士工業株指定コード 950nm 38.0kHz・パルスT=0.56ms											
	到達範囲	トッププレート面より 上方 600~900mm、 各発信窓より上方に30°の円錐範囲内											
電源コード	3芯キャブタイヤケーブル(丸型)0.6m												
電源プラグ	接地2P 30A 250V												
標準鍋(IH)	鉄ホーロー鍋(直径24cm)												
寸法	製品	幅748×奥行553×高さ231					幅598×奥行553×高さ231						
	梱包	幅810×奥行670×高さ350					幅660×奥行670×高さ350						
質量	製品	約26kg					約25kg						
	梱包込	約34kg					約32kg						
据付性	取付穴	560×460(コーナR4~30)											
	穴位置	前から52~60mm											
	壁との距離(横)	可燃性壁 101mm以上 不燃性壁 101mm以上					可燃性壁 97mm以上 不燃性壁 26mm以上						
付属品(本体同梱)	専用天ぷらなべ	22cm(ステンレス鋼)クローム18% 底の厚み 1.5mm											
	グリルあみ	ステンレス(フッ素塗装)											
	グリルディッシュ	グリルディッシュ<パリエ>(ステンレス鋼)+丸網(鉄+トリニッケルメッキ)											
本体形名	CS-T34VNWSR					CS-T34VNSR							
機種コード	ZT939T192G24					ZT939T192G04							
総務省電波法確認番号	AFPT12号					AFPT10号							
JANコード	4902901744419					4902901744426							

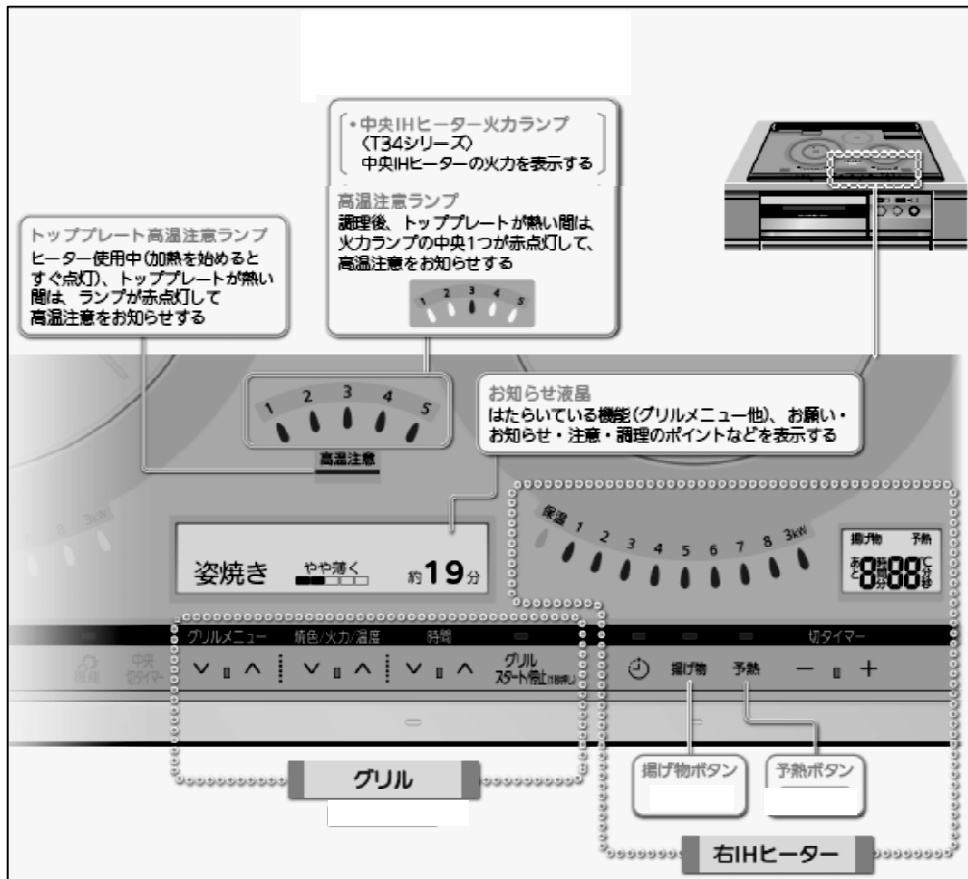
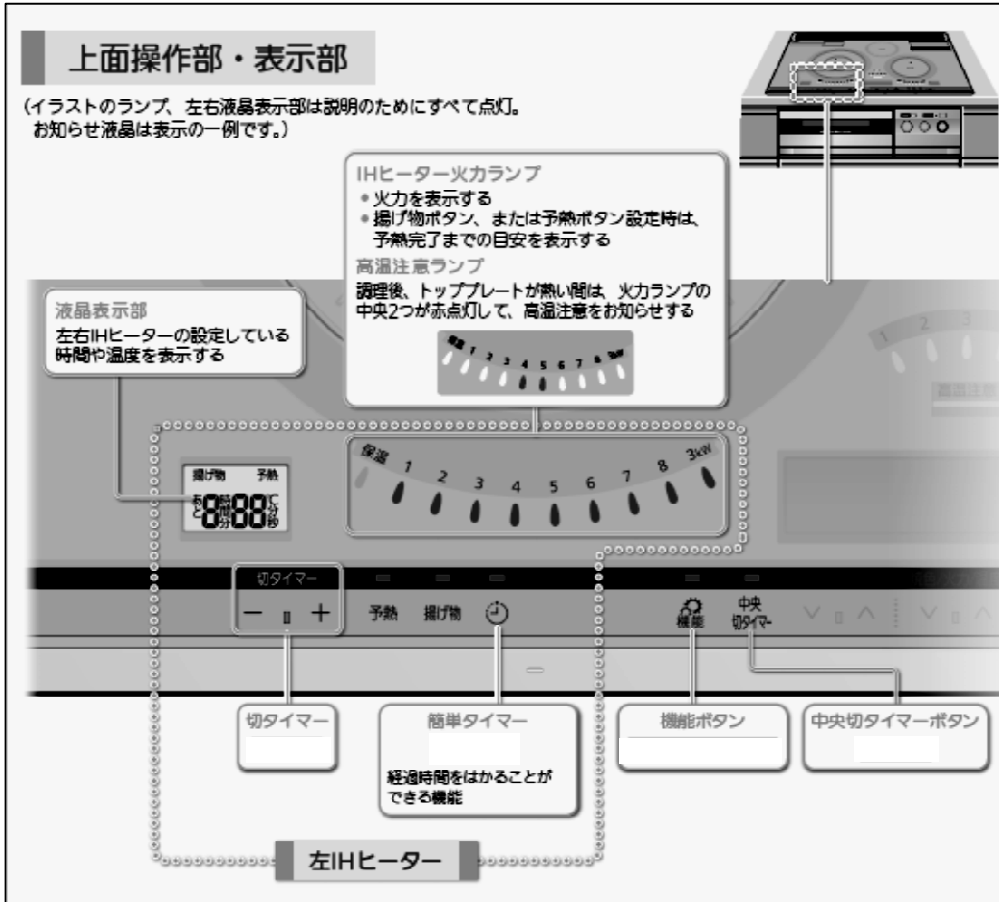

前面操作部

グリル高温注意ランプ
グリル使用中(加熱をはじめるとすぐ点灯)、
グリル扉が熱い間は点灯

電源ボタン
電源オートオフ機能
調理後、操作をしないで15分がたつと、
自動で電源が切れる

送信部

グリル照明ボタン

電源 [2秒押し]
切込 (オート)

電源ランプ
電源「入」で点灯、
「切」で消灯

火力ダイヤル [左IHヒーター]
各ヒーターの [中央IHヒーター]
「切・入」と [右IHヒーター]
火力調節

(イラストは説明のためにすべて点灯)

各部のなまえとはたらき

本体

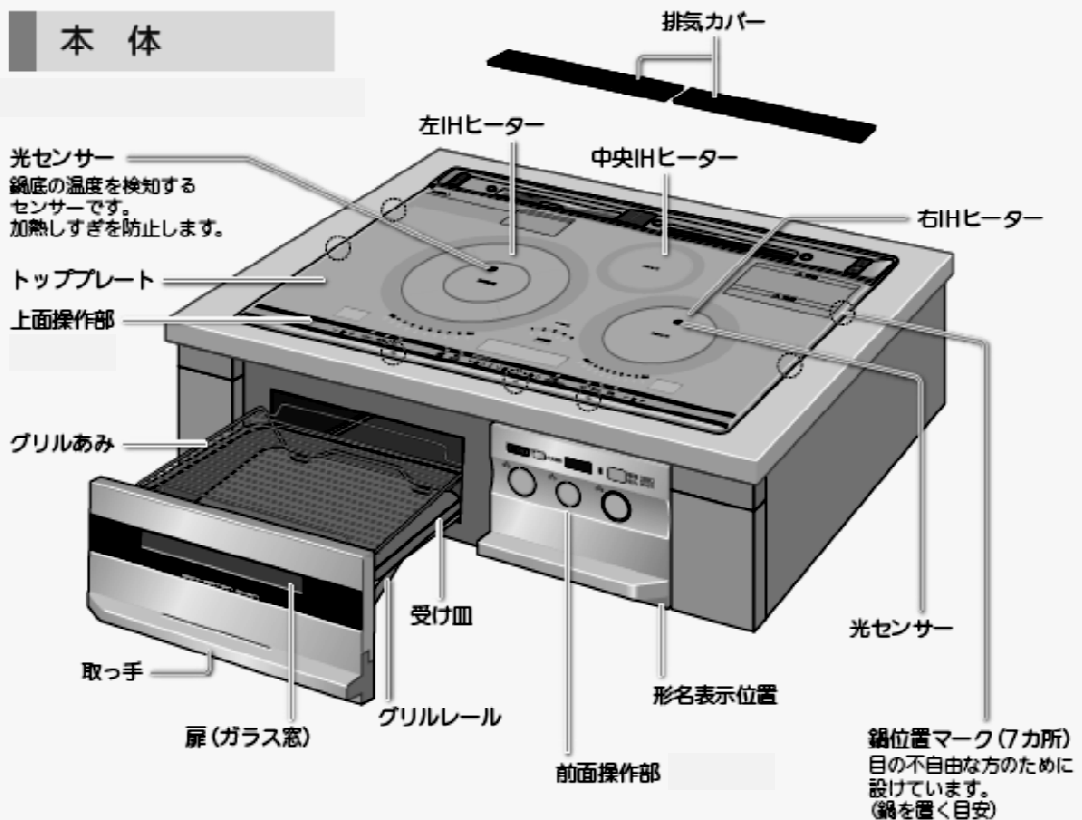

グリル庫内の吹出口

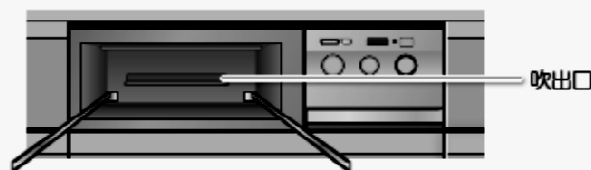

製品外形寸法図(単位mm) 750mmワイド CS-T34VNWSR
600mm CS-T34VNSR

トッププレートの大きさにより下記のように表示
幅75cmタイプ/幅60cmタイプ

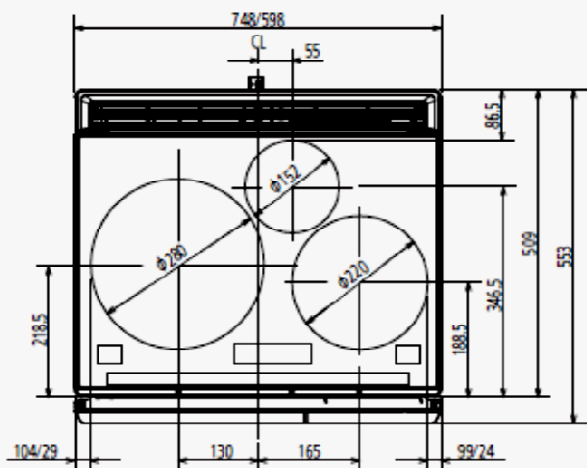

上面図

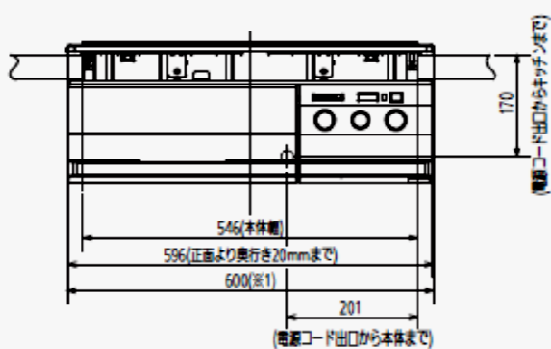

正面図

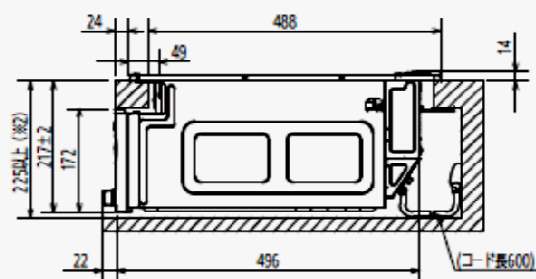

側面図

- ※1 据付けの際、前面より奥行き20mmまでは600mm幅の空間が必要です。
※2 本体底面をふさがないように225mm以上の高さが必要です。

設置ポイント

750mmワイド CS-T34VNWSR
600mm CS-T34VNSR

設置場所の選定

■周囲が可燃性の壁の場合(防火構造壁以外)

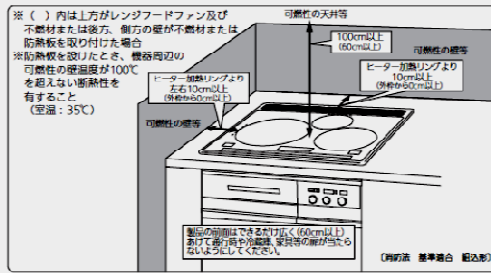

■可燃性の壁から、上記の距離を確保できない場合

●防熱板を取り付ける

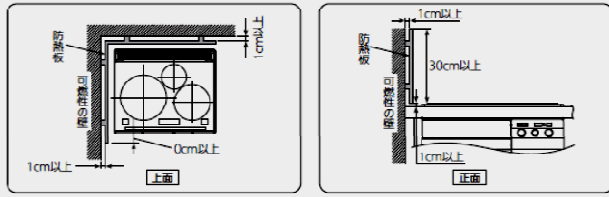

設置制約

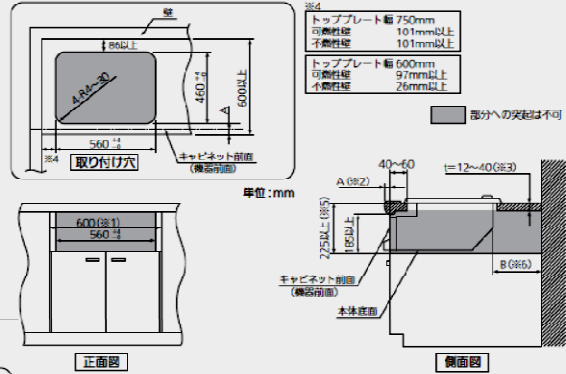

- ※1 取り付けの際、前面より奥行20mmまでは600mm幅の空間が必要です。
- ※2 A寸法はワークトップ前面とキャビネット前面(機器前面)との差です。
- ※3 ワークトップの厚みが薄いと(17mm以下)、背面ボルトが固定できません。その場合は当て木を添えてください。**11-22** 手順4参照
- ※4 取り付け穴と壁の距離については上記図中参照ください。
- ※5 本体底面をふさがないように225mm以上の高さが必要です。
- ※6 B寸法は、ワークトップ取り付け穴と背板の寸法で80mm以上あれば(パナソニック製の裏出しコンセント(WK36301B)が使えます。

専用回路と漏電しゃ断器の設置 コンセントの設置

■電源にブレーカー付きの専用回路を設置する

- 200V・30A以上の専用回路を設置する
- 電源は必ず「単相3線式 200V」を使用する
- 三相200V(動力電源)には絶対に接続しないでください。(故障の原因)
- 屋内配線用電線は、線径φ2.6mm以上のものを使ってください。

■漏電しゃ断器を必ず設置する

- 【推奨漏電しゃ断器】 定格電流30A、感度電流15mA
- パナソニック製: BJS3022N(HBモジュール)
- BSHE23022(コンパクトタイプ)

■電源コンセント.....単相定格250V・30A(一極接地用)

- ※推奨コンセント(パナソニック製): WK36301B(露出型)
- WK3630(露出型)
- WF3630B(埋込型)

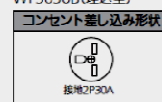
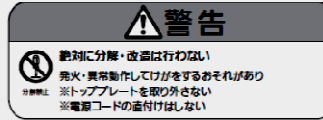

■推奨コンセントの位置(例)

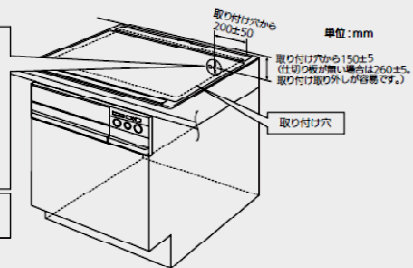
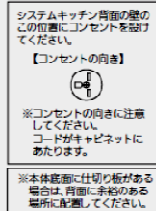

- ※システムキッチンに設置する場合、システムキッチンに添付の取付・設置説明書に従い、十分な取付強度を確認の上、コンセントを取り付けてください。

■ビルトインガスコンロをIHクッキングヒーターに取り替えるチェックポイント

1. ワークトップ開口部の横幅×奥行の寸法を確認

<システムキッチン加工図参照>

横幅560mm奥行460mmが一般的

(トッププレート幅750mmタイプも同寸法です)

- ※横幅560mmも使用可能
- ただし、サイドガード*2コを取り外して取り付けてください。
- *P7又はP8外形寸法図(側面図)を参照ください。

2. ワークトップまでのコンロの高さを確認

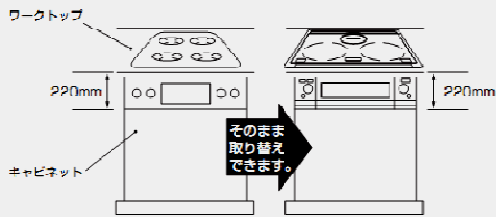

※高さ220mmが一般的

3. ワークトップの前垂れ寸法の確認

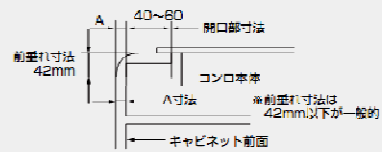

	前垂れより開口部までの寸法
一般的なガスメーカーの場合	A+40~80

4 - 3. 総消費電力の切り替え手順

総消費電力(5800W、4800W、4000W)を切り替えます。(工場出荷時は5800Wに設定されています)

-   **電源** 2秒押し
切り入 (オトオフ) をピッと鳴るまで押し、
電源を入れる
 -  を押し、  のどちらかを押し、
「ピークカット」を選ぶ 
▽ 戻る / ▲ 進む
 -  のどちらかを押し、
設定する 
▲ 電力が上がる
▽ 電力が下がる
 -  を押す(設定完了) 
※  を押さないと、設定は変更されません。 電源が入っています
【変遷注意】 加熱前にかき混ぜてください
[例]4800Wに設定したとき
- 設定が終わったら  **電源** 2秒押し
切り入 (オトオフ) を押し、電源を切る