

## 三菱電気温水器

形名  
SRG-151E-R

# 仕様書

※製品の仕様は改良などのため変更することがあります。

## 1.仕様表

適用電力制度注	深夜電力8時間(通電制御型)／時間帯別電灯(通電制御型)
給湯圧力	標準圧力型
設置場所	屋内専用
タンク容量	150L
定格電圧	時間帯別電灯契約時 単相 200V 深夜電力契約時 単相 200V(+単相 100V)※
定格消費電力	最大消費電力 2.108kW ヒータ 2.1kW 制御用 5W(通常時)、8W(最大時)
わき上げ温度	約75℃～約85℃
外形寸法	高さ 1800mm 幅 447mm 奥行 500mm
製品質量	本体 42kg 満水時 192kg
通常使用圧力	85kPa(減圧弁設定圧力)
最高使用圧力	99kPa(逃し弁設定圧力)
安全装置	電流動作形漏電遮断器、温度過昇防止器、缶体保護弁
給水器具認証書番号	W009-20001-017
給水器具認証型番	SRG-151E-R

●この製品は、本体のみの場合「深夜電力8時間(通電制御型)」としての使用になりますが、別売リモコンを接続することにより、「深夜電力8時間(通電制御型)」としても、昼間わき増しのできる「時間帯別電灯(通電制御型)」としても使用できます。

※「深夜電力8時間(通電制御型)」として別売リモコンをご使用になる場合、リモコンの「時刻・湯温表示」、「バックライト」の機能を使用するにはリモコン用電源として単相100Vの配線工事が必要です。

注. 適用電力制度については電力会社により異なりますので、ご契約の電力会社にお問い合わせください。

## 2.製品部品仕様

タ	ン	ク	高耐食フェライト系ステンレス鋼板
タ	ン	ク	銅パイプシーズヒーター
ケ	ー	ス	塗装鋼板(マンセル 3.7Y8.4/0.9)、溶融メッキ鋼板
保	温	材	グラスウール
漏	電	遮断器	電流動作形(高感度、高速形)
温	度	過昇防止器	バイメタル
温	度	調節器	サーミスタ
温	水	器	ドレンパン、ドレンエルボセット、上部振れ止め金具、脚固定金具(3個)

## 3.別売部品

### (1)取付必須部品

部 品 名	形 名
絶 縁 パ イ プ	GT-61G(給湯用・給水用・シャワー給水用 0.5m)
ア ー ス 棒	GT-30F
アンカーボルトM10(脚部固定用、50本入)	GZ-B3F

### (2)条件により準備する部品

部 品 名	形 名
リ モ コ ン	RMC-9
リ モ コ ン ケ ー ブ ル	LM-620B(20m)、LM-650B(50m)、無極性、2芯
天 部 カ バ ー	GT-E15RC
脚 部 カ バ ー	GT-D15RC
アンカーボルトM10(上部固定用、50本入)	GZ-B2F

注1.リモコンケーブルは、設置状況に合わせて選んでください。

注2.脚部カバーを取り付ける場合、温水器本体を据え付ける前に脚部カバーの支持板を本体に取り付けてください。

# 4.外形寸法図

(寸法単位:mm)

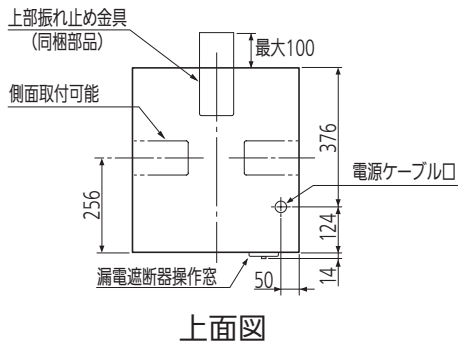

上面図

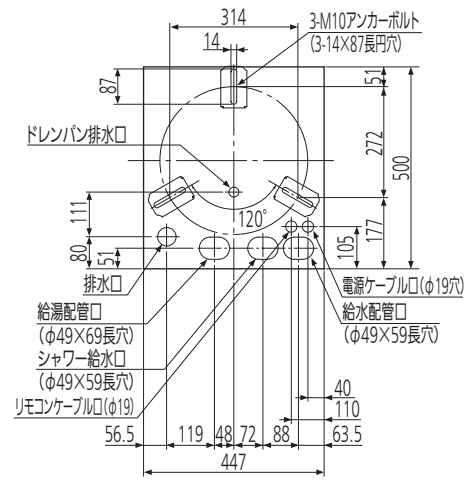

配管、アンカーボルト位置  
上面透視図

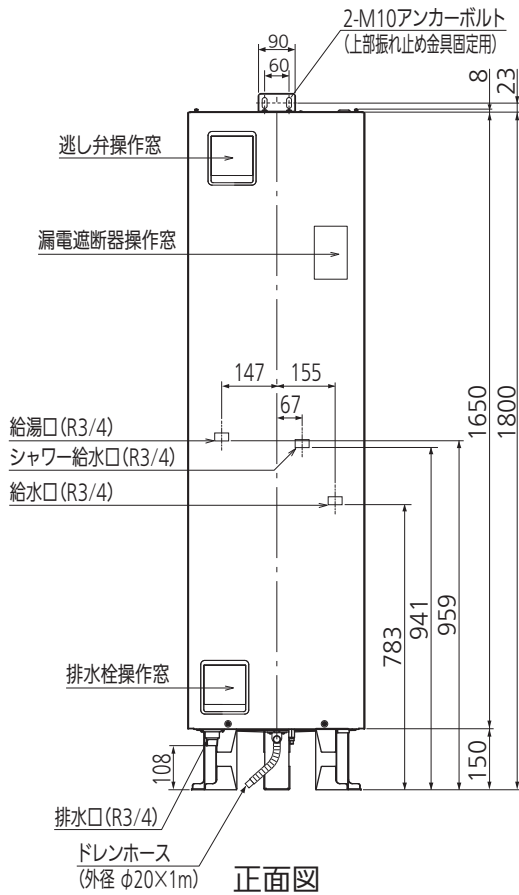

正面図

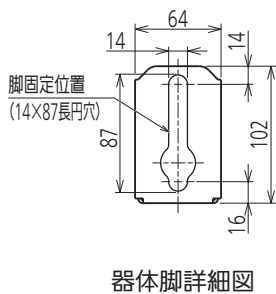

器体脚詳細図

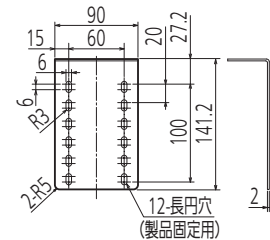
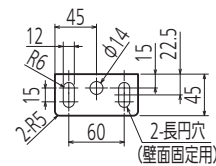
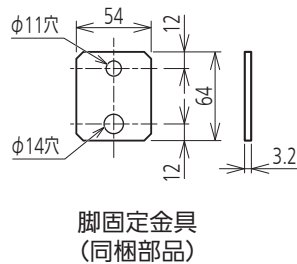

上部振れ止め金具 (同梱部品)