

# mitsubishi

## 三菱 電気 温水器

形名

SRG-2019L 受注生産品

## 仕様書

※製品の仕様は改良などのため変更することがあります。

### 1.仕様表

適用電力制	度	深夜電力 8時間 (通電制御型) / 時間帯別電灯 (通電制御型)
給湯圧力		標準圧力型
設置場所		屋内
タンク容量		0.20m <sup>3</sup> (200L)
電源	本体のみ	単相200V
	本体 + リモコン	単相200V + 単相100V (リモコン用)
定格	最大消費電力	2.408kW
	ヒータ	2.4kW
	制御用	5W (通常時)、8W (最大時)
わき上げ温度		約75℃～約85℃
外形寸法	高さ	1900mm
	幅	545mm
	奥行	500mm
製品質量	本体	48kg
	満水時	248kg
水側最高使用圧力		99kPa (逃し弁設定値)
通常使用圧力		85kPa (減圧弁設定値)
安全装置		漏電遮断器、温度過昇防止器、缶体保護弁
給水器具認証書番号		W009-20001-017

- この製品は、「深夜電力8時間 (通電制御型)」としても、昼間わき増しのできる「時間帯別電灯 (通電制御型)」としても使用できます。
  - 漏水検知機能が付いています。漏水時は警告音とリモコンの表示 (F08) でお知らせします。
- ※「深夜電力8時間 (通電制御型)」としてご使用になる場合は、単相100Vの配線工事が必要です。

## 2.製品部品仕様

タンク	高耐食フェライト系ステンレス鋼板
タンクヒーター	銅パイプシーズヒーター
ケース	塗装鋼板（マンセル3.7Y8.4/0.9）、溶融メッキ鋼板
保温材	グラスウール
漏電遮断器	電流動作形、感度15mA 0.1s（200V 30A）
温度過昇防止器	バイメタル
温度調節器	サーミスタ
温水器本体付属部品	リモコン（RMC-8）、ドレンパン、ドレンエルボセット、上部振れ止め金具、脚固定金具（2個）

## 3.別売部品

### (1) 取付必須部品

部品名	形名
リモコンケーブル	LM-620（20m）、LM-650（50m）、無極性、2芯
絶縁パイプ	GT-60D（給湯用 1m）、GT-61D（給水用 0.5m）
アース棒	GT-30D
アンカーボルトM10（脚部固定用、50本入）	GZ-B2D

### (2) 条件により準備する部品

部品名	形名
脚部カバー	GT-D200
アンカーボルトM10（上部固定用、50本入）	GZ-B2D

注1.リモコンケーブルは、設置状況に合わせて選んでください。

注2.脚部カバーを取り付ける場合、温水器本体を据え付ける前に脚部カバーの支持板を本体に取り付けてください。

# 4.外形寸法図

(寸法単位:mm)

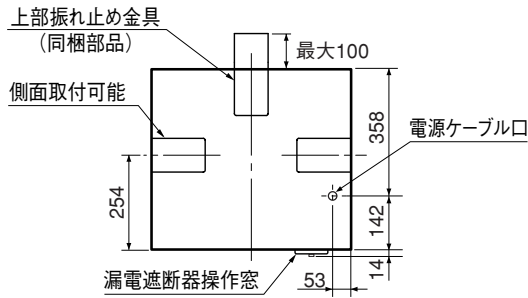

上面図

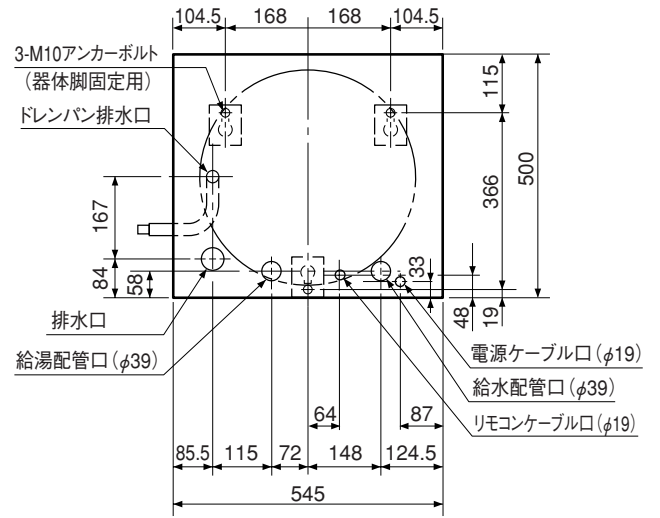

配管、アンカーボルト位置上面透視図

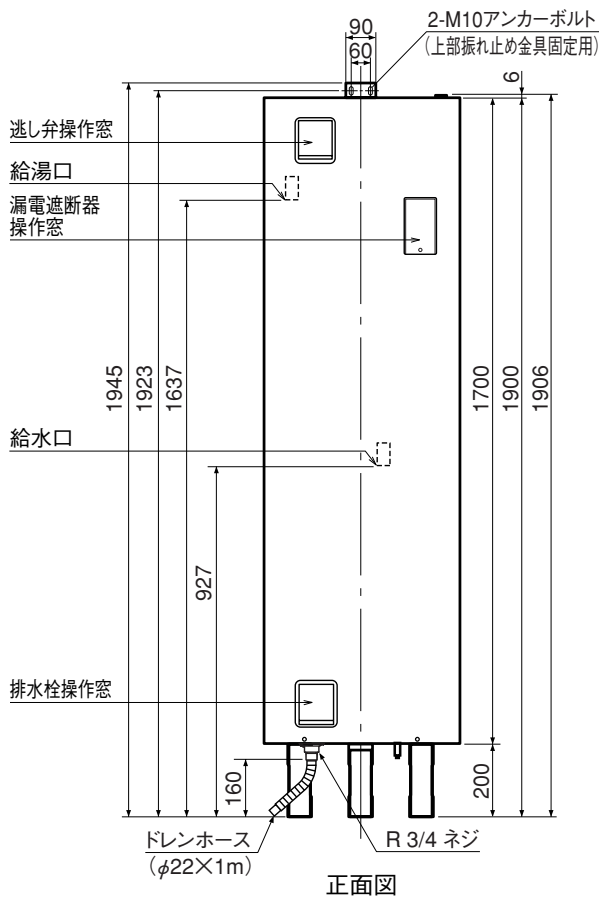

正面図

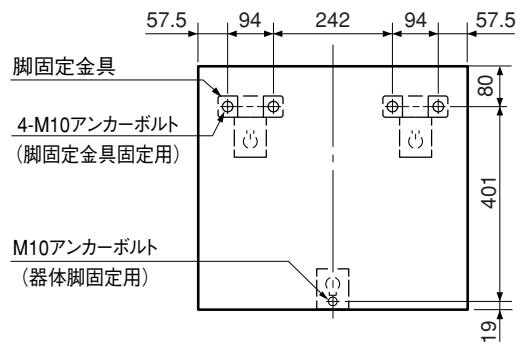

脚固定使用時アンカーボルト位置  
上面透視図

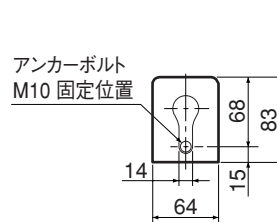

器体脚詳細図

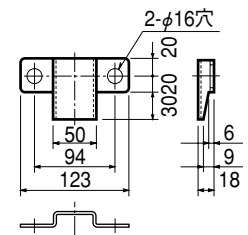

脚固定金具 (同梱部品)

## 5.リモコン(同梱部品)外形寸法図

(寸法単位:mm)

- このリモコンは防水タイプではありません。  
屋外や浴室などの湿気の多いところ、蒸気や水しぶきのかかるところには取付けないでください。
- 下記の場所には取付けないでください。
  - ・直射日光のあたるところ
  - ・ガステーブルなどの高温(45℃以上)になるところ
- リモコンは JIS C 8336または8435の埋込用スイッチボックス(1個用)、または壁に直に取付けます。
- 設置条件によって別売のリモコンケーブル LM-620(20m)、LM-650(50m)をお使いください。
- リモコンとリモコンケーブルの接続はリモコンケーブルにY型端子を圧着して接続します。

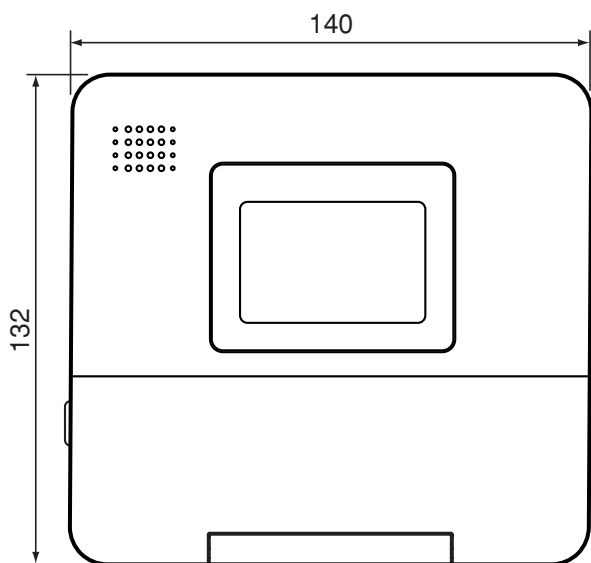

正面図

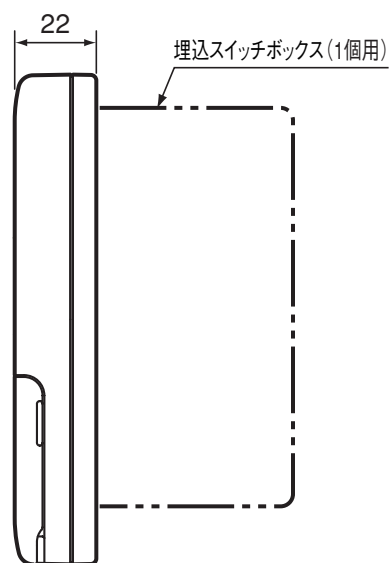

側面図

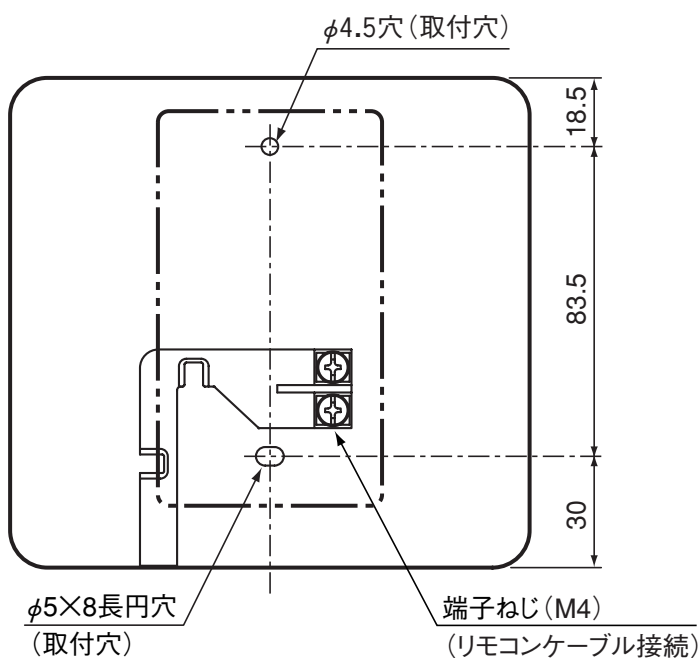

背面図

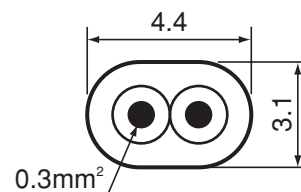

リモコンケーブル(別売)  
寸法図