

## 三菱電気温水器

形名  
SRG-306E

# 仕様書

※製品の仕様は改良などのため変更することがあります。

### 1.仕様表

適用電力制度注	深夜電力8時間(通電制御型)／時間帯別電灯(通電制御型)	
給湯圧力	標準圧力型	
設置場所	屋内・屋外	
タンク容量	300L	
定格電圧	時間帯別電灯契約時	単相 200V
	深夜電力契約時	単相 200V(+単相 100V)※
定格消費電力	最大消費電力	3.408kW
	ヒータ	3.4kW
	制御用	5W(通常時)、8W(最大時)
わき上げ温度	約75℃～約85℃	
外形寸法	高さ	1800mm
	幅	600mm
	奥行	650mm
製品質量	本体	60kg
	満水時	360kg
通常使用圧力	85kPa(減圧弁設定圧力)	
最高使用圧力	99kPa(逃し弁設定圧力)	
安全装置	電流動作形漏電遮断器、温度過昇防止器、缶体保護弁	
給水器具認証書番号	W009-20001-017	
給水器具認証型番	SRG-306E	

●この製品は、本体のみの場合「深夜電力8時間(通電制御型)」としての使用になりますが、別売リモコンを接続することにより、「深夜電力8時間(通電制御型)」としても、昼間わき増しのできる「時間帯別電灯(通電制御型)」としても使用できます。

※「深夜電力8時間(通電制御型)」として別売リモコンをご使用になる場合、リモコンの「時刻・湯温表示」、「バックライト」の機能を使用するにはリモコン用電源として単相100Vの配線工事が必要です。

注. 適用電力制度については電力会社により異なりますので、ご契約の電力会社にお問い合わせください。

## 2.製品部品仕様

タ	ン	ク	高耐食フェライト系ステンレス鋼板
タ	ン	ク	銅パイプシーズヒーター
ケ	ー	ス	塗装鋼板(マンセル 2.5Y 7/1)
保	温	材	グラスウール
漏	電	遮	電流動作形(高感度、高速形)
温	度	過	バイメタル
温	度	調	サーミスタ
温	水	器	上部振れ止め金具、パテセット、L型座金(3個)

## 3.別売部品

### (1)取付必須部品

部	品	名	形	名	
絶	縁	パ	イ	プ	GT-61G(給湯用・給水用 0.5m)
ア	ー	ス	棒		GT-30F
アンカーボルトM12(脚部固定用、30本入)				GZ-B1F	

### (2)条件により準備する部品

部	品	名	形	名				
リ	モ	コ	ン		RMC-9			
リ	モ	コ	ン	ケ	ー	ブ	ル	LM-620B(20m)、LM-650B(50m)、無極性、2芯
脚	部	カ	バ	ー				GT-F300C
アンカーボルトM10(上部固定用、50本入)				GZ-B2F				

注1. リモコンケーブルは、設置状況に合わせて選んでください。

注2. 脚部カバーを取り付ける場合、温水器本体を据え付ける前に脚部カバーの支持板を本体に取り付けてください。

# 4.外形寸法図

(寸法単位:mm)

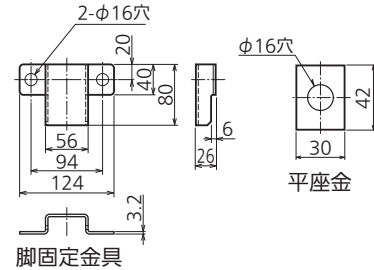
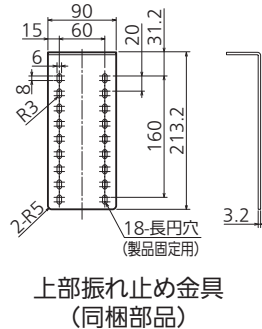
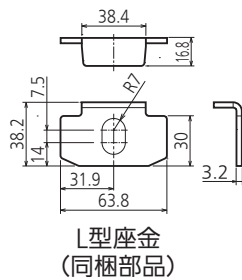
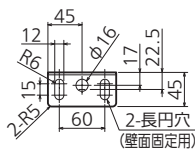
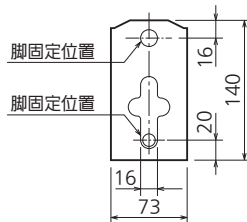
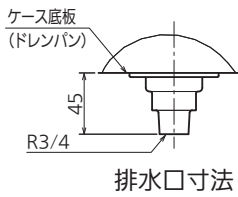
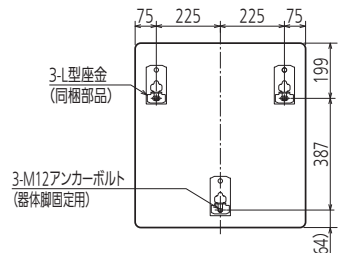
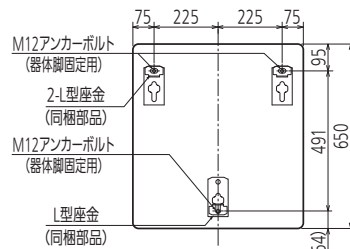
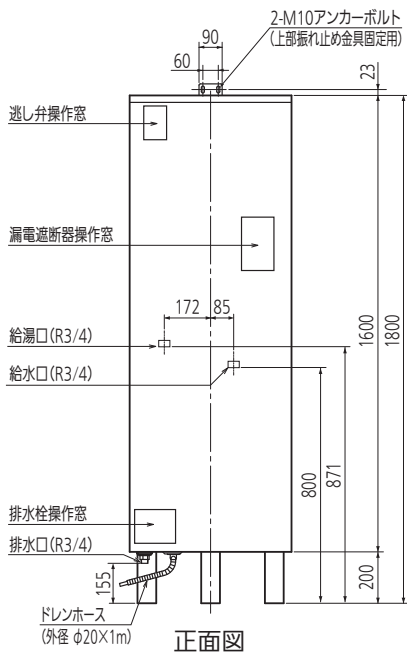
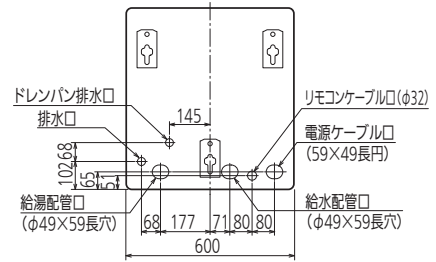
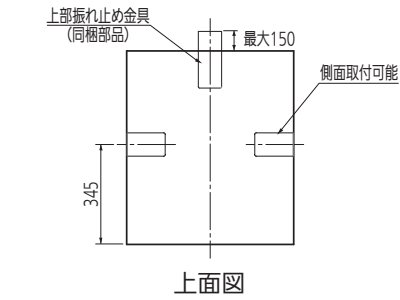

標準施工ができない場合  
● 同梱のL型座金を使用し、すべての脚の前側3カ所をアンカーボルトで直接固定してください。