

三菱電気温水器

形名
SRT-J46CD5

仕様書

※製品の仕様は改良などのため変更することがあります。

1.仕様表

適用電力制度 ^{注1}	時間帯別電灯(通電制御型)／深夜電力8時間(通電制御型)		
給湯圧力	高圧力型(小型温水ボイラー)		
設置場所	屋内・屋外		
タンク容量	460L		
定格電圧	時間帯別電灯契約時	単相 200V	
	深夜電力契約時	深夜電力単相200V+昼間電力単相200V	
定格消費電力	最大消費電力	5.5kW	
	ヒーター	上部	5.4kW
		下部	5.4kW
	凍結防止ヒーター	0.048kW	
上がり温度	約75℃～約90℃		
給湯温度設定	35℃～48℃(1℃刻み)、50℃、60℃		
ふろ温度設定	35℃～48℃(1℃刻み)		
外形寸法(高さ×幅×奥行き)	2170×630×760mm		
アスペクト比 ^{注2}	3.5		
製品質量(満水時)	79kg(539kg)		
最高使用圧力	193kPa(逃し弁設定圧力)		
通常使用圧力	170kPa(減圧弁設定圧力)		
安全装置	電流動作形漏電遮断器、温度過昇防止器、缶体保護弁		
給水器具認証書番号	W009-20001-106		
給水器具認証型番	SRT-J46CD5		

- この製品は、昼間わき増しのできる「時間帯別電灯(通電制御型)」としても、「深夜電力8時間(通電制御型)」としても使用できます。
- 万一、温水器内で水漏れが起こった時、温水器への給水を自動的に止めて水漏れによる被害拡大を抑制する機能があります。(エマージェンシーストップ機能)
- 事務所、店舗などでのご使用は、労働安全衛生法の規準があり、特別な対応が必要です。必ず、販売会社担当部門にお問合せください。

注1.適用電力制度については電力会社により異なりますので、ご契約の電力会社にお問い合わせください。

注2.温水器の幅または奥行きの小さい方に対する高さの比です。

2.製品部品仕様

タ	ン	ク	高耐食フェライト系ステンレス鋼板
タ	ン	ク	シーズヒーター
ケ	ー	ス	塗装鋼板(マンセル 2.5Y 7/1)
保	温	材	グラスウール
わ	き	上	げ
用	漏	電	遮断器
制	御	用	漏電遮断器
温	度	過	昇
防	止	器	バイメタル
温	度	調	節
器			サーミスタ
混	合	弁	電動ミキシングバルブ
高	圧	力	必
要	部	品	温度計(台所リモコンで表示)、水位センサー(空焚き警報装置)、缶体保護弁
温	水	器	本
体	同	梱	付
属	部	品	上部振れ止め金具(2個)、パテ、L型座金(3個)、ドレンホース

3.別売部品

(1)取付必須部品

部	品	名	形	名
リ	モ	コ	ン	RMC-JD5SE
リ	モ	コ	ン	ケ
ー	ケ	ー	ブ	ル
				LM-620B(20m)、LM-650B(50m)
浴	槽	ア	ダ	プ
タ	ー			GT-E761B(ストレート型)、GT-E791B(L型)
ア	ー	ス	棒	GT-30F
ア	ン	カ	ー	ボ
ル	ト	M	1	2
(脚	部	固	定
)	用	、	3	0
				本
				入
				GZ-B1F

注1.リモコンセットには以下のリモコンが同梱されています。

RMC-JKD5(台所リモコン)、RMC-JBD5(浴室リモコン)

注2.リモコンケーブル、浴槽アダプターは、設置状況に合わせて選んでください。

(2)条件により準備する部品

部	品	名	形	名
サ	プ	リ	モ	コ
ン				RMC-JKZ5
脚	部	カ	バ	ー
				GT-K460B
ア	ン	カ	ー	ボ
ル	ト	M	1	0
(上	部	固	定
)	用	、	5	0
				本
				入
				GZ-B2F
脚	固	定	金	具
(1	セ	ッ	ト
)	3	個	入)
				GZ-6E

注3.サブリモコンの単一使用はできません。

注4.脚部カバーを取り付ける場合、温水器本体を据え付ける前に脚部カバーの支持板を本体に取り付けてください。

4.外形寸法図

(寸法単位:mm)

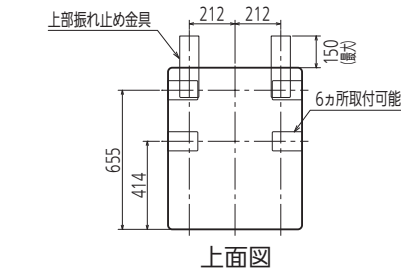

上面図

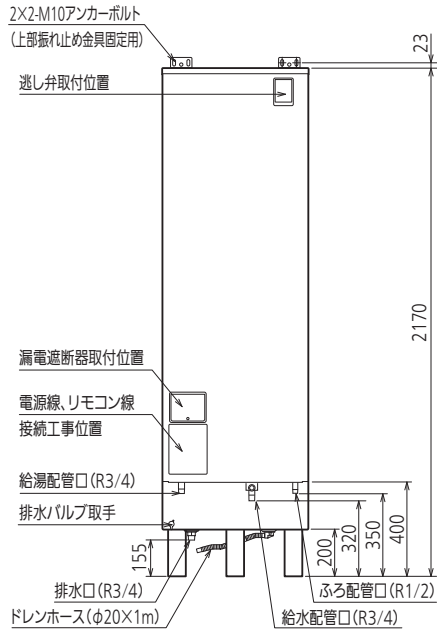

正面図

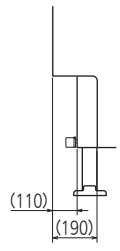

側面図 (けこみ部)

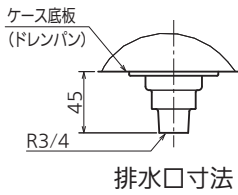

排水口寸法

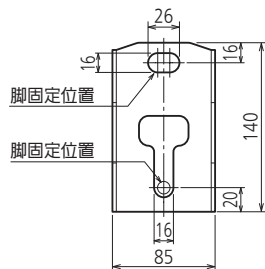

器体脚詳細図

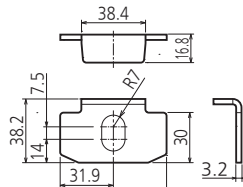

L型座金 (同梱部品)

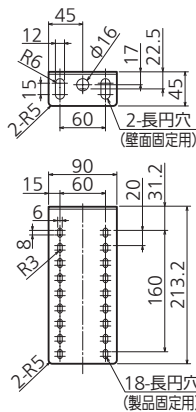

上部振れ止め金具 (同梱部品)

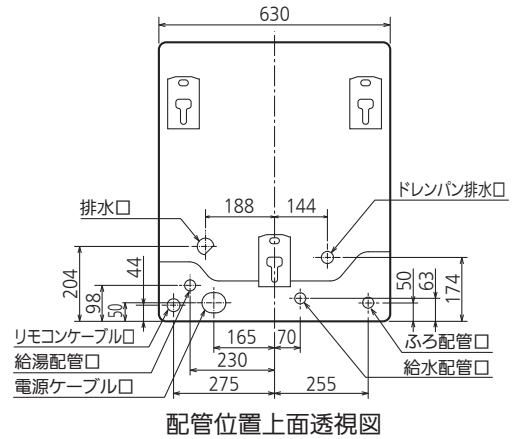

配管位置上面透視図

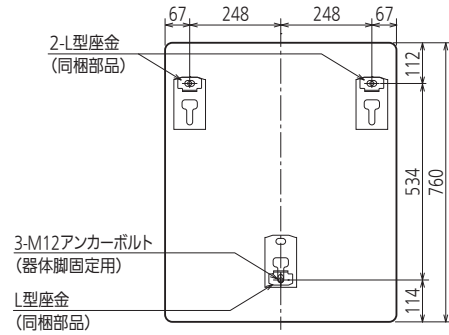

アンカーボルト位置上面透視図 (標準施工時)

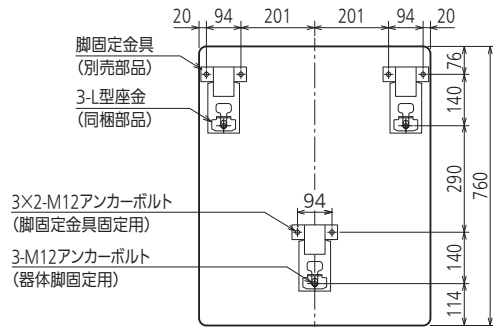

アンカーボルト位置上面透視図 (標準施工ができない場合)

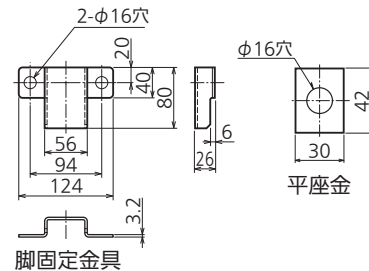

脚固定金具 (別売部品)