

仕様

形名		WA-HS735NP	WA-HS835NP	WA-HS935NP				
用途 / 庫内温度 °C		飲料用 / 5 ~ 10, 日配・乳製品用 / 2 ~ 8						
外形寸法(高さ×巾×奥行) mm		1960×2135×1100	1960×2440×1100	1960×2745×1100				
キャビネット	外装	表面処理鋼板焼付塗装及び粉体塗装、ステンスロール品						
	内装	表面処理鋼板焼付塗装及び粉体塗装						
	冷却室/断熱材	高耐食性鋼板及びステンス鋼板 / ウレタン注入発泡						
	照明灯	T5管 昼白色(EX-N)蛍光灯						
電気容量	200V	照明合計	335 W	1.67 A	378 W	1.89 A	436 W	2.18 A
		トップ照明	96 W	0.48 A	108 W	0.54 A	125 W	0.62 A
		棚照明	239 W	1.19 A	270 W	1.35 A	311 W	1.56 A
		防露ヒータ	39 W	0.20 A	42 W	0.20 A	50 W	0.30 A
		庫内送風機	78 / 93 W	0.51 A	104 / 124 W	0.68 A	104 / 124 W	0.68 A
50/60Hz 入力値	三相 200V							
所要冷凍能力	飲料	25°C 60%	kW		kW		kW	
		27°C 70%	1.69		1.93		2.17	
	日配	25°C 60%	2.09		2.39		2.69	
		27°C 70%	2.02		2.31		2.60	
		2.51		2.86		3.22		
使用冷媒(蒸発温度)		R410A(ET-10°C)						
除霜方式		オフサイクル方式						
接続管 口径	冷媒入口管/出口管	9.53 / 19.05 mm						
	ドレン管	内径40mm×外径48mm(硬塩ビ管VP40)						
冷却器		クロスフィン(強制通風式)						
冷媒制御		電子膨張弁						
電源接続方式		端子盤接続方式						
庫内温度制御		マイコン制御						
陳列面積		6.47 m ²	7.39 m ²	8.32 m ²				
有効内容積		1880 ℓ	2150 ℓ	2420 ℓ				
製品質量(側板含まず)		305 kg	338 kg	401 kg				
付属品		電磁弁及びストレーナー標準装備、ドレントラップ						

ご注意

1. 周囲条件: 温度25°C、湿度60%(27°C、70%) 風速0.2m/s以下。
2. 側板はオプション品となります。(仕様図は切込側板を示しています。)
3. 陳列棚幅は4, 8, 12尺ケースは4尺幅で6, 9, 12(3)尺ケースは3尺幅となります。
5尺は2+3尺幅, 7尺は3+4尺幅, 10尺は4+3+3尺幅, 11尺は3+4+4尺幅となります。
4. 仕様向上の為、一部仕様変更することがありますのでご了承ください。

M.K

T.H

K.N

仕 図 番	R383634	発行日	2011.09.15	図 番	R483634	副 番	
-------------	---------	-----	------------	--------	---------	--------	--

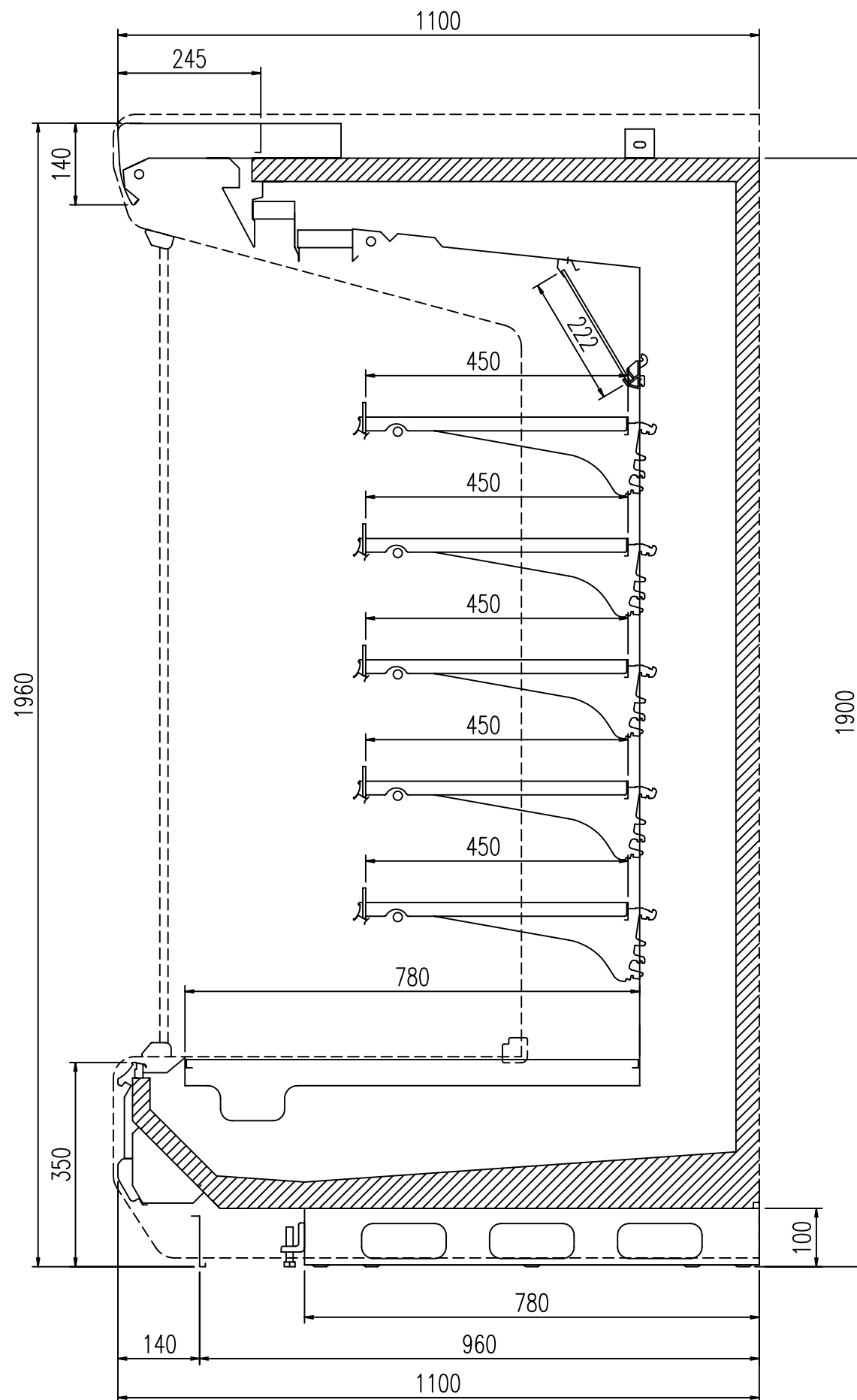

(S=1/10)

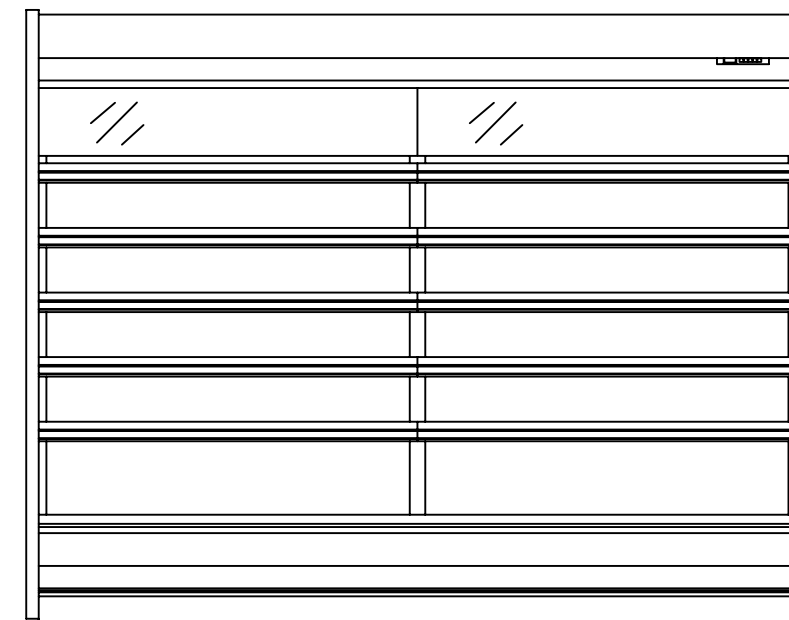

(8尺 S=1/25) 正面図

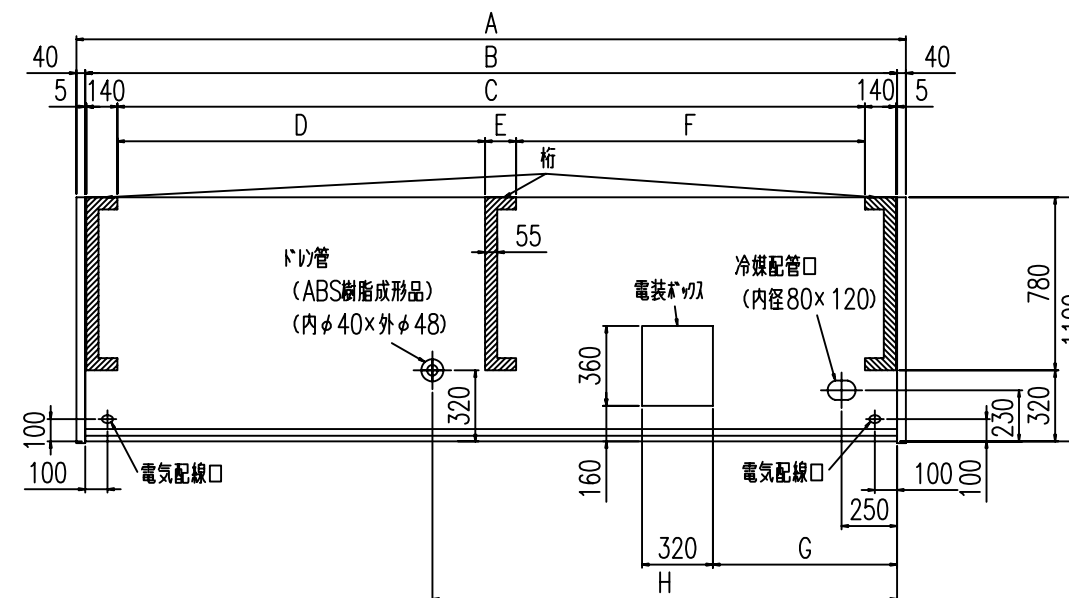

平面図

	A	B	C	D	E	F	G	H
WA-HS435P	1300	1220	930	-	-	-	550	970
WA-HS535P	1605	1525	1235	-	-	-	830	600
WA-HS635P	1910	1830	1540	-	-	-	830	600
WA-HS735P	2215	2135	1845	-	-	-	830	600
WA-HS835P	2520	2440	2150	-	-	-	830	1525
WA-HS935P	2825	2745	2455	-	-	-	550	1525
WA-HS035P	3130	3050	-	1047.5	140	1572.5	830	1525
WA-HSK35P	3435	3355	-	1352.5	140	1572.5	830	2095
WA-HS235P	3740	3660	-	1657.5	140	1572.5	830	2095
WA-HS235P3	3740	3660	-	1657.5	140	1572.5	830	2095

MK
TS
KN