

三菱電機パッケージエアコン

室内ユニット 冷媒R32対応

形名

PK-RP・LA5

PK-RP・KA21

取扱説明書

Mr. SLIM

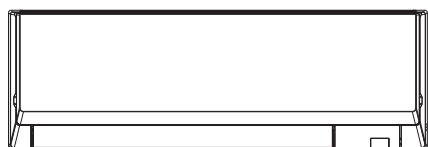

- PK-RP28LA5 ●
- PK-RP40LA5 ●
- PK-RP45LA5 ●
- PK-RP50LA5 ●
- PK-RP56LA5 ●

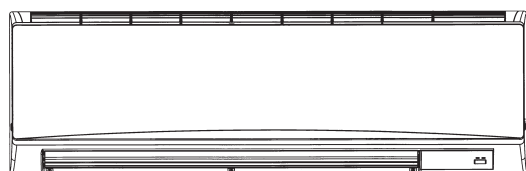

- PK-RP63KA21 ●
- PK-RP71KA21 ●
- PK-RP80KA21 ●
- PK-RP112KA21 ●

●お使いになる前に

- 安全のために必ずお守りください 2
- 各部のなまえ 5

●運転のしかた

- 運転モードの切換、室温・風速・風向調節のしかた 9
- 応急運転のしかた 12
- 自動運転、換気運転のしかた 13
- タイマー、スケジュール運転のしかた 15
- ワイヤレスリモコンをご使用になる場合 16
- もっと知りたいとき 16
- 上手な使い方 19

●お手入れのしかた・困ったときに

- 「故障かな？」と思ったら 20
- お手入れのしかた 22
- 長期間で使用にならないとき 24
- 移設・工事について 25
- 保証とアフターサービス 26
- ご相談窓口 28
- 仕様 30

このたびは三菱電機パッケージエアコンをお買いもとめいただきまして、まことにありがとうございます。



- ご使用前に、この取扱説明書をよくお読みになり、正しくお使いください。
- 「取扱説明書」と「保証書」は「据付工事説明書」と共に大切に保管してください。
- 保証書は「お買上げ日・販売店名」などの記入を確かめて、販売店からお受け取りください。
- お使いになる方が代わる場合には必ず本書と据付工事説明書及び保証書をお渡してください。
- お客様ご自身では据付け・移設をしないでください(安全や機能の確保ができません)。
- この製品は日本国内用ですので日本国外では使用できません。また、アフターサービスもできません。



This appliance is designed for use in Japan only and can not be used in any other country.
No servicing is available outside of Japan.

● お使いになる前に 安全のために必ずお守りください

■誤った取扱いをしたときに生じる危険とその程度を、次の表示で区分して説明しています。

■“図記号”の意味は次のとおりです。

 警告	誤った取扱いをしたときに、死亡や重傷などの重大な結果に結びつく可能性があるもの。
 注意	誤った取扱いをしたときに、軽傷又は家屋・家財などの損害に結びつくもの。

 禁止	 アース線接続
 指示を守る	 水濡れ禁止
 濡れ手禁止	

警告

長時間直接お肌に風をあてない

健康を損なう原因になります。



禁止

濡れた手で電源スイッチを操作しない

感電の原因になります。



濡れ手禁止

お客様ご自身で分解・改造・据付け・修理・移設・廃棄はしない

不備があると、火災・感電・ユニットの落下によるケガ・水漏れの原因になります。また、冷媒を大気へ放出すると地球を汚染することになります。お買上げの販売店にご相談ください。



分解 据付け 修理 移設 廃棄禁止

吸込口・吹出口に指や棒などを入れない

特にお子様にご注意を！内部でファンが高速で回転しており、ケガの原因になります。



禁止

エアコン及びリモコンを水洗いしない

ユニット及びリモコン内部に水が浸入して絶縁不良になり、感電・発火の原因になります。



水濡れ禁止

異常時(異臭・異音・振動大など)は運転を停止して、電源スイッチを切る

異常のまま運転を続けると感電・火災や故障の原因になります。また、リモコンにエラーコードが出たり、漏電遮断器がたびたび作動する場合もお買上げの販売店にご連絡ください。



電源を切る

万一冷媒が漏れても限界濃度を超えないよう換気対策を行う

冷媒が漏れると、酸欠事故の原因になります。お買上げの販売店にご相談ください。



換気

清掃及びメンテナンス作業時には運転を止め、電源スイッチを切る

ファン及びファンモーターへの接触によるケガや感電の原因になります。



電源を切る

お子様など、補助が必要な方が単独でエアコンを使用しない

ケガなどの原因になります。適切な方の管理のもとでご使用ください。



禁止

パネルやガードをとりはずさない

機器の回転物・高温部・高圧部に触れると、巻き込まれたり、やけどや感電によるケガの原因になります。点検時以外は絶対にはずさないでください。



分解禁止

注意

粉が浮遊する作業場などでは使用しない

粉じんなどにより機器の故障や発煙に至ることがあります。又は健康を損なう原因にもなります。



禁止

直接風のあたる所に燃焼器具を置かない

不完全燃焼や熱によるエアコン変形の原因になります。

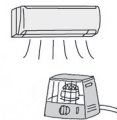

設置禁止

室内ユニットの金属部にさわらない

フィルターをはずしたときにケガの原因になります。



禁止

室内・室外ユニットの下に濡れて困るものを置かない

冷房時、多湿(湿度78%以上)時の長時間運転及びほこりなどによるドレン詰まりにより水が滴下し、家財などを濡らし汚損の原因になります。



設置禁止

特殊用途に使用しない

精密機器・食品・動植物・美術品の保存などに使用しない。品質低下の原因になります。



使用禁止

直接風があたる所に動植物を置かない

動植物に悪影響を及ぼす原因になります。



設置禁止

安全のために必ずお守りください

⚠️ 注意

殺虫剤・可燃性スプレーなどを
吹き付けない

火災・変形の原因になります。



使用禁止

エアコンの近くで火気(調理器具など)を
使用しない

熱により、エアコンが変形したり、発火する
原因になります。



使用禁止

フィルターなどの着脱・手動での風向調節のときは
不安定な台に乗らない

落下・転倒によるケガの原因になります。



禁止

エアコンの近くで、加湿器を使用しない

蒸気を直接吸い込むと、故障や露たれの原因になります。



禁止

フィルターなどの着脱には、
保護具(メガネなど)を着用する

目にゴミ・ほこりが入ることがあります。
フィルター清掃は専門の業者に依頼してください。



保護具着用

燃焼器具と一緒に使うときは、
こまめに換気する

酸素不足の原因になります。



換気

室外ユニットの上に乗ったり、
物を載せたりしない

落下・転倒によるケガの原因になります。

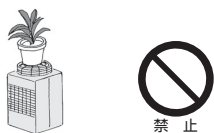

禁止

据付台などがいたんだ状態で放置しない

ユニットが落下・転倒し、ケガなどの
原因になります。

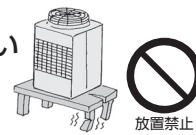

放置禁止

運転中に冷媒配管に触れない

素手で触れると凍傷や、やけどになる
おそれがあります。



禁止

エアコンの下方に食品や食器を置かない

ほこり・錆などが食品に落ちますと病気などの原因になります。
食品加工場など食品を扱う場所での天井設置時は十分ご注意ください。



禁止

清掃のときは運転を止め、
電源スイッチを切る

運転中はファンが高速で回転しており、
ケガの原因になります。



電源を切る

室内を薬品消毒するときにはエアコンに薬品が
付着しないよう、シートなどで覆い、エアコンを
停止する

薬品や薬品から発生するガスが付着すると腐食、
変形の原因になります。また、薬品が飛散し危険です。



エアコン停止

室内を薬品消毒したあとには必ず換気をし、
薬品及び薬品から発生したガスを十分に排
気してから、エアコンを運転する

薬品や薬品から発生するガスが付着したり、吸い込んだりす
るとエアコンの腐食・変形の原因になります。



換気・
送風運転

安全のために必ずお守りください

● お使いになる前に 安全のために必ずお守りください

据付時 次の項目をご確認ください。

警告

据付けや移設などの場合は冷媒サイクル内に指定冷媒以外のものを混入させない

- 空気などが混入すると、冷媒サイクル内が異常高圧になり、破裂などの原因になります。
- 指定冷媒以外を封入すると、機械的不具合・誤作動・故障の原因になり、場合によっては安全性確保に重大な障害をもたらすおそれがあります。



禁止

当社指定の冷媒以外は絶対に封入しない

- 法令違反の可能性や、使用時・修理時・廃棄時などに、破裂・爆発・火災などの発生のおそれがあります。
- 封入冷媒の種類は、室外ユニットの据付工事説明書あるいは銘板に記載されています。
- それ以外の冷媒を封入した場合の故障・誤動作などの不具合や事故などについては、当社は一切責任を負いません。



禁止

可燃性ガスの発生・流入・滞留・漏れのおそれのある場所へは据え付けない

万一ガスがユニットの周囲にたまると、発火・爆発の原因になります。



設置禁止

電源は専用回路とし、かつ定格の電圧、遮断器を使用する

異電圧や容量の大きい遮断器を使用したり、正しい容量のヒューズの代わりに針金や銅線を使用すると、火災・故障の原因になります。



専用回路

据付けは、お買上げの販売店又は専門業者にご依頼ください(安全や機能の確保ができません)



据付け

使用される別売部品やフィルターは当社指定品であること

別売部品は、必ず当社指定のものであること。お客様ご自身で取り付け不備があると、感電・火災・故障・水漏れなどの原因になります。お買上げの販売店にご依頼ください。



別売部品

漏電遮断器を取り付ける

取り付けしていないと、感電の原因になります。



漏電遮断器

元電源の取付位置を確認する



元電源

室内・室外ユニットは、堅固な場所に水平に、かつしっかりと固定されていること

ユニットの落下・転倒などによりケガの原因になります。



設置場所

注意

ドレン配管は確実にを行う

配管工事に不備があると水漏れし、家財などを濡らす原因になります。



排水

アース工事を行う

アース線は、ガス管・水道管・避雷針・電話のアース線に接続されていないこと。アースが不完全な場合は、感電の原因になります。



アース線を必ず接続せよ

●冷媒(フロンガス)についてのご注意

このエアコンに使用されている冷媒は、通常漏れることはありませんが、万一冷媒が漏れて火気に触れると有毒ガスが発生することがあります。また、空気より比重が重いので、部屋の中では床面にたまりやすく酸欠事故の原因になります。

(冷媒が漏れたときの処置)

万一冷媒が漏れたときには、ストーブなどの火を消し、戸を開けるなどして十分に換気を行ってください。

その後、お買上げの販売店にご連絡ください。

●次の場所への据付けは避けてください

- 可燃性ガスの漏れるおそれがあるところ
- 硫黄系ガス・塩素系ガス・酸・アルカリなど、機器に影響する物質の発生するところ
- 機械油を使用するところ
- 車輦・船舶など移動するものへの設置
- 高周波を発生する機械を使用するところ
- 化粧品・特殊なスプレーを頻繁に使用するところ
- 海浜地区など塩分の多いところ
- 積雪の多いところ

(このページの詳しい説明は、室内ユニットの据付工事説明書をご覧ください。)

● お使いになる前に 各部のなまえ

室内ユニット

- PK-RP28, 40, 45, 50, 56LA5

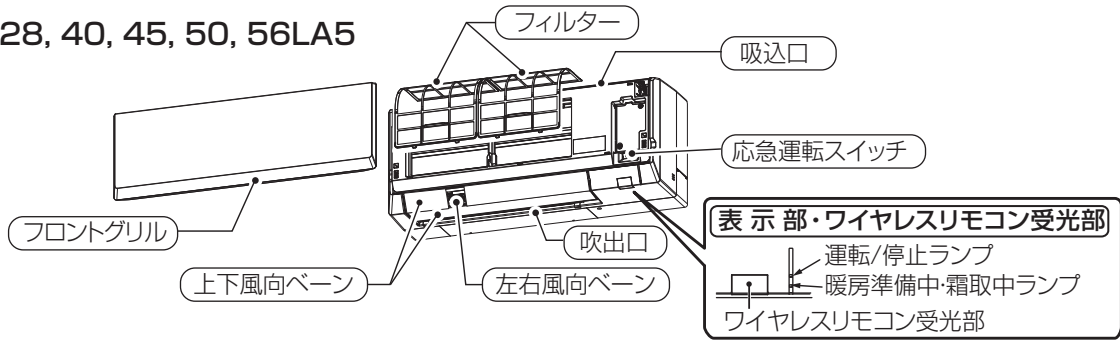

- PK-RP63, 71, 80, 112KA21

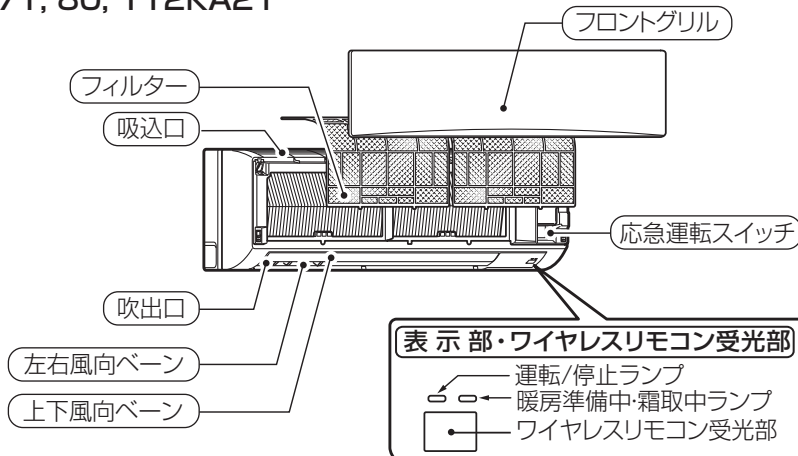

各部のなまえ

	PK-RP28,40,45,50,56LA5	PK-RP63,71,80,112KA21
風速	4速 (自動可)	3速 (自動可)
上下風向調節	自動 (スイング可)	自動 (スイング可)
左右風向調節	手動	手動
ロングライフフィルター	-	-
フィルタークリーニングサイン積算時間	100時間	100時間
ワイヤレスリモコン機種設定機種No.※1	001	002

※1 ワイヤレスリモコンを使用する場合には、ワイヤレスリモコンの「機種No.」の設定を行ってください。(上表参照)
ワイヤレスリモコンの機種設定方法は、ワイヤレスリモコンの据付工事説明書をご確認ください。

リモコン

MAスマートリモコン
(別売部品)



表示部

操作部

ワイヤレスリモコン
(別売部品)

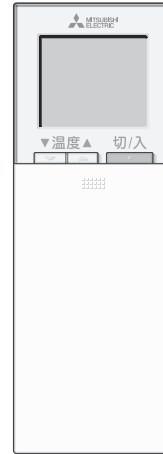

表示部

操作部

室外ユニット

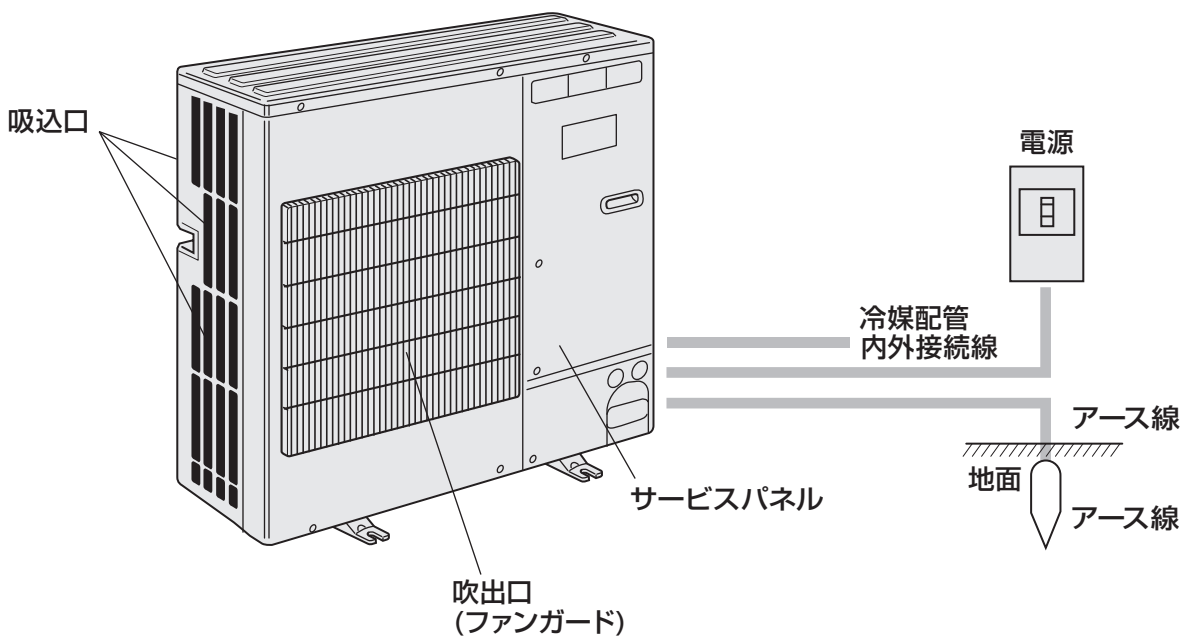

MAスマートリモコン（別売部品）

表示部

■操作部、表示部はMAスマートリモコンに記載しています。（説明のため全ての表示内容を示しています。）

■メイン画面は「詳細」「簡易」「日英併記」「空調換気」の4種類があります。初期設定は詳細表示となっています。

詳細画面（メイン画面）

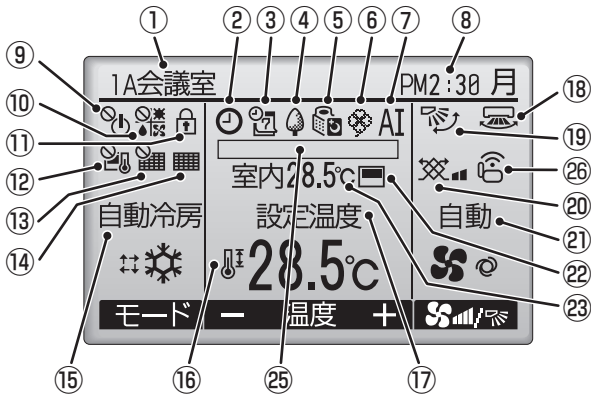

簡易画面（メイン画面）

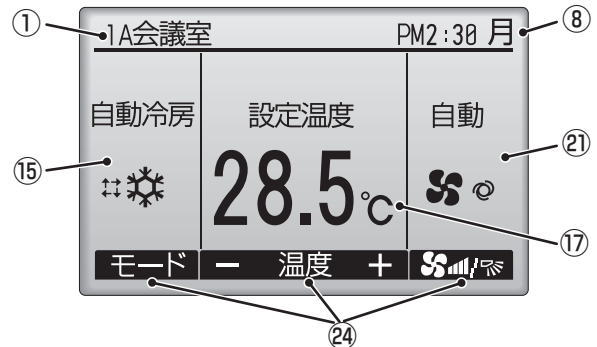

各部のなまえ

番号	表示/名称	説明
①	リモコン名	リモコンの名前を表示します。
②		オン/オフタイマーならびに消忘れ防止タイマー設定が有効のときに表示します。
③		週間スケジュールタイマー設定が有効のときに表示します。
④		省エネ制御中に表示します。
⑤		室外サイレントモード制御中に表示します。
⑥		パワーシェア運転有効中に表示します。
⑦	AI	ムーブアイmirA.I.有効中に表示します。
※		ムーブアイ省エネ運転中に表示します。
⑧	時刻	現在の時刻を表示します。
⑨		発停操作が集中管理中のときに表示します。
⑩		運転モード操作が集中管理中のときに表示します。
⑪		操作ロック設定が有効のときに表示します。
⑫		設定温度操作が集中管理中のときに表示します。
⑬		フィルタークリーニングサインのリセット操作が集中管理中のときに表示します。
⑭		フィルターのお手入れ時期になると表示します。
⑮	運転モード	運転中の状態を表示します。
⑯		設定温度範囲制限設定が有効のときに表示します。
⑰	設定温度	設定温度を表示します。
⑱		設定したルーバーの状態を表示します。
⑲		設定した風向の状態を表示します。
⑳		設定した換気の状態を表示します。
㉑	風速	設定した風速の状態を表示します。
㉒		室内温度を検知するセンサー位置がリモコンのときに表示します。 室内ユニットのときは を表示します。
㉓	室内温度	現在の室内温度を設定します。
㉔	ファンクションボタン 操作ガイド	ファンクションボタンの機能名を表示します。

②⑤	CO ₂ 濃度値表示	無線センサを使用する場合に、無線センサから取得した現在のCO ₂ 濃度値を表示します。無線センサから取得したCO ₂ 濃度が無線センサ設定の目標CO ₂ 濃度で設定した値以上となった場合は反転表示します。
	CO₂ 急速換気中	換気扇連携中に換気扇の運転が「急速」の場合に表示します。本内容を表示させるためには無線センサ設定のCO ₂ センサ使用を「しない」に設定してください。
②⑥		換気操作で「連動」を設定している場合に表示します。

※ムーブアイmirA.I.有効中かつムーブアイ省エネ運転中の場合は、ムーブアイmirA.I.有効中のアイコンを表示します。

操作部

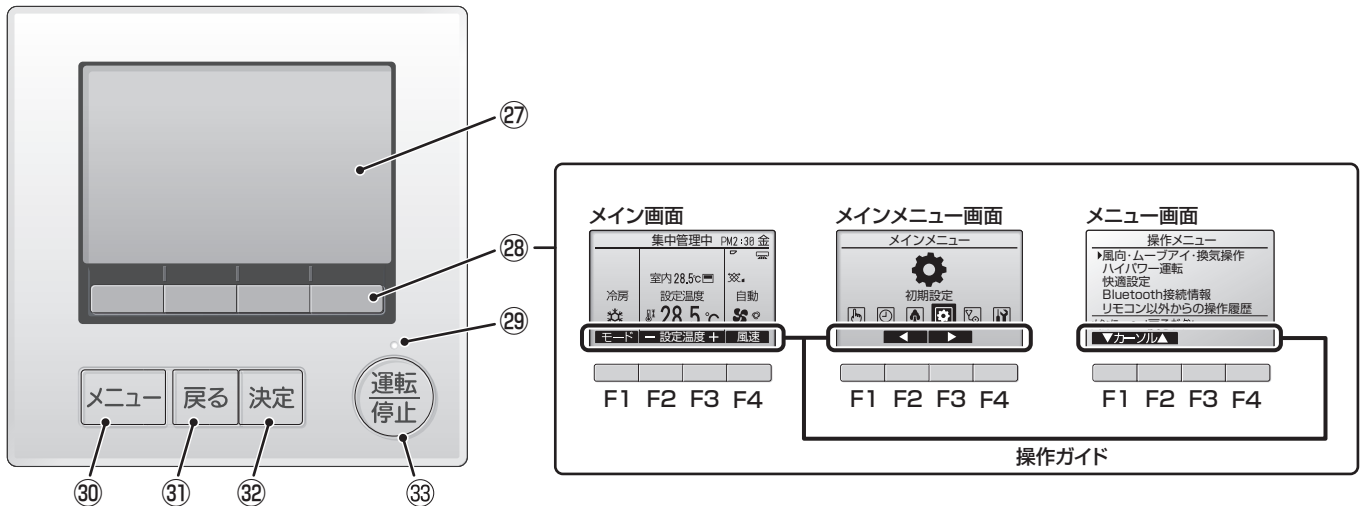

番号	表示/名称	説明
②⑦	液晶表示部 (バックライト付)	運転内容を表示します。 バックライト消灯中にボタン操作すると、バックライトが点灯します。 一定時間ボタン操作が行われないと自動的に消灯します。 バックライトの点灯時間は画面により異なります。
②⑧	ファンクションボタン	ファンクションボタンは操作する画面によって動作が変わります。 液晶表示下部の操作ガイドに従って操作してください。
	F1ボタン	メイン画面：運転モードを切り換えます。 メニュー画面：操作する画面によって動作が変わります。
	F2ボタン	メイン画面：設定温度を下げます。 メインメニュー画面：カーソルが左に移動します。 メニュー画面：操作する画面によって動作が変わります。
	F3ボタン	メイン画面：設定温度を上げます。 メインメニュー画面：カーソルが右に移動します。 メニュー画面：操作する画面によって動作が変わります。
	F4ボタン	メイン画面：風速を切り換えます。 メニュー画面：操作する画面によって動作が変わります。
②⑨	運転ランプ	運転中、緑色に点灯します。立上げ時、異常時は点滅します。
③⑩	メニューボタン	メインメニューを表示します。
③⑪	戻るボタン	前の画面に戻ります。
③⑫	決定ボタン	設定の決定をします。
③⑬	運転/停止ボタン	一度押すと運転し、もう一度押すと停止します。

■バックライトが消えている状態での最初のボタン操作は効きません。バックライトのみ点灯します。
(運転/停止ボタンは除く)

■基本運転(運転/停止、運転モード切換、風速調節、温度調節)以外はメニュー画面からの設定となります。

お願い

■付近の温度が40℃以上、0℃以下になる場所、又は直射日光があたる場所、湯・油・蒸気が飛散する場所にはリモコンを取り付けしないでください。

● 運転のしかた 運転モードの切換、室温・風速・風向調節のしかた

運転開始の前に... 電源が入っているか確認してください。停電や電気工事、また、外気温度が10℃以下で1日以上電源を切って放置した場合は、電源を入れてから12時間以上運転をお待ちください。エアコンを使用期間中は電源を切らないでください。

MAスマートリモコン

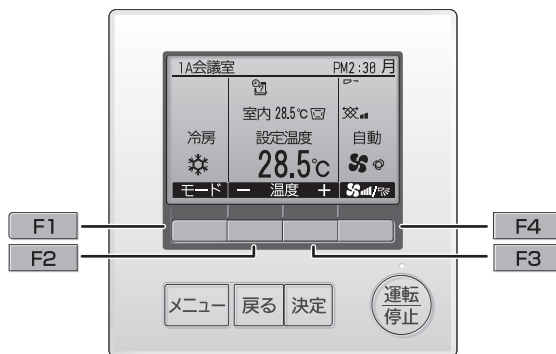

運転モード表示

冷房
 ドライ
 送風

暖房
 自動

自動冷房
 自動暖房

運転の開始、運転モードを選ぶとき

運転開始したいとき



ボタンを押す。運転ランプと表示が点灯します。

運転モードを変えたいとき



ボタンを押す。●1回押すごとに設定が切り換わります。



※1 室温18℃以下では、ドライ運転はできません。

お願い

■ リモコンを先のとがった物で押さないでください。故障の原因になります。



運転を停止するとき



ボタンを押す。

再運転時の運転内容(リモコン設定)

● 再運転時は下記リモコン設定内容となります。

リモコン設定内容		
運転モード	前回の運転モード	
設定温度	前回の設定温度	
風速	前回の設定風速	
上下風向	運転モード	
	冷房・ドライ	前回の設定風向
	暖房	前回の設定風向
	送風・換気	前回の設定風向

お願い

■ 運転停止後、すぐに電源を切らないで必ず5分以上お待ちください。水漏れや故障の原因になることがあります。

設定温度を変えたいとき

室温を下げたいときは



ボタンを押す。

室温を上げたいときは



ボタンを押す。

● 1回押すごとに設定温度を0.5℃変えられます。

● 温度設定範囲は次のとおりです。※1

冷房・ドライ運転	暖房運転	自動運転	送風・換気
19~30℃	17~28℃ ※2	19~28℃	設定できません

※1 設定温度範囲制限が設定されている場合、可変できる温度範囲が狭くなります。(設定温度範囲制限中はが表示されます。) 範囲を超えて設定しようとした場合、「設定温度制限中」が表示され、制限中であることが表示されます。詳細はリモコンの取扱説明書をご覧ください。

※2 スパ暖スリム室外ユニット組合せ時は、10℃の設定ができます。組合せ機器に制約がありますので、詳細についてはカタログなどをご確認ください。

運転モードの切換、室温・風速・風向調節のしかた

風速を変えたいとき

F4 ボタンを押す。

- 1回押すごとに設定が切り換わります。

	風速	リモコン表示
PK-RP-LA5	4段階 + 自動	(静) → (弱) → (中) → (強) → (自動)
PK-RP-KA21	3段階 + 自動	(弱) → (中) → (強) → (自動)

お知らせ

■このようなときは、液晶表示とユニットの風速が異なる場合があります。

- “暖房準備中”・“暖房霜取中”表示のとき
- 暖房モードで設定温度より室温が高いとき
- 暖房モードで外気温度が高いとき
- 暖房運転直後(モード切換待機中)
- 冷房運転直後
- 冷房運転中(室温が設定温度に近いとき)
- ドライ運転のとき
- 内部クリーン運転のとき

■風速自動設定時は、室内温度が設定温度に近づくと静音性を優先し風速を下げます。能力不足や温度ムラを感じた場合は風速を強などに変更してください。

静音自動モード設定をするとき

- 風速自動設定時、静音性を優先した運転をします。
静音自動モード中は低騒音優先のため、能力がセーブされます。能力不足を感じた場合は静音自動モードを通常にしてください。

1 **メニュー** ボタンを押す。

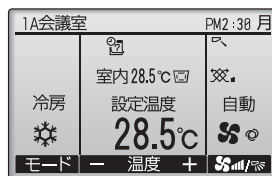

F1 F2 F3 F4

メニュー 戻る 決定



2 **F2 F3** ボタンで

「操作」を選択し **決定** ボタンを押す。



F1 F2 F3 F4

メニュー 戻る 決定



3 **F1 F2** ボタンで

「快適設定」を選択し **決定** ボタンを押す。

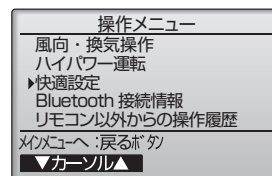

F1 F2 F3 F4

メニュー 戻る 決定



4 **F1 F2** ボタンで

「風速自動静音設定」を選択し **決定** ボタンを押す。

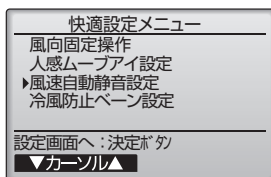

F1 F2 F3 F4

メニュー 戻る 決定



5 **F3 F4** ボタンで

「静音」を選択し **決定** ボタンを押す。

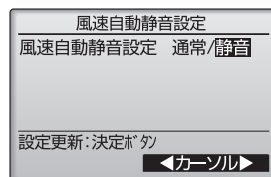

F1 F2 F3 F4

メニュー 戻る 決定



※室外ユニットタイプにより、設定できない場合があります。

上下風向を変えたいとき

● F4ボタンの長押し(1秒以上)操作、又は本操作により風向操作画面を表示させ上下風向を設定します。

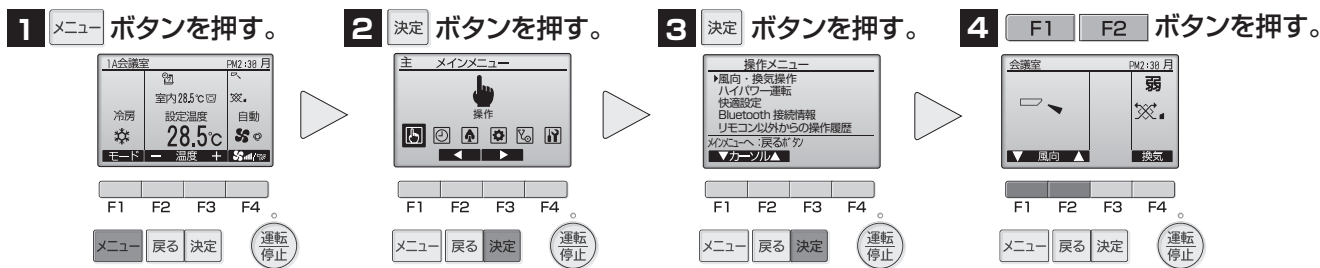

● F1 F2 1回押すごとに設定が切り換わります。

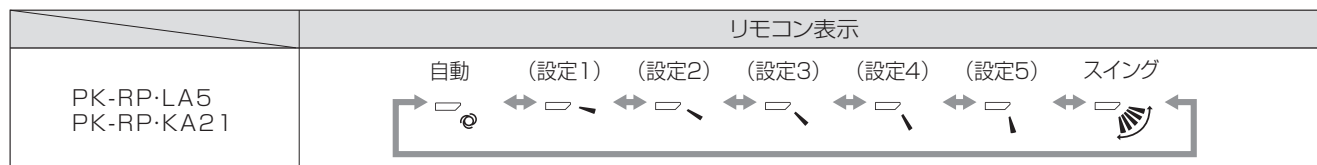

● 上下風向ベーンの運転・設定内容

運転モード	風速	設定					
		スイング	設定1	設定2	設定3	設定4	設定5
暖房・送風	強・中・弱・静粛	スイング	設定1	設定2	設定3	設定4	設定5
冷房	強	スイング	設定1	設定2 ※1	設定3 ※1	設定4 ※1	設定5 ※1
	中・弱・静粛	スイング	設定1	設定2 ※2	設定3 ※2	設定4 ※2	設定5 ※2
ドライ	設定不可						

※1 PK-RP-KA形の場合、1時間経過すると自動的に水平吹出し(設定1)に戻ります。

※2 1時間経過すると自動的に水平吹出し(設定1)に戻ります。

運転モード変更時のマイコン自動設定
(スイング設定のときは継続します)

- 冷房・送風・ドライモードにしたとき…設定1
- 暖房モードにしたとき……………設定5

お知らせ

■このようなときは、液晶表示とユニットの上下風向が異なります。

- “暖房準備中”・“暖房霜取中”表示のとき
- 暖房モードで設定温度より室温が高いとき
- 暖房運転直後(モード切替待機中)

ハイパワー運転を行うとき

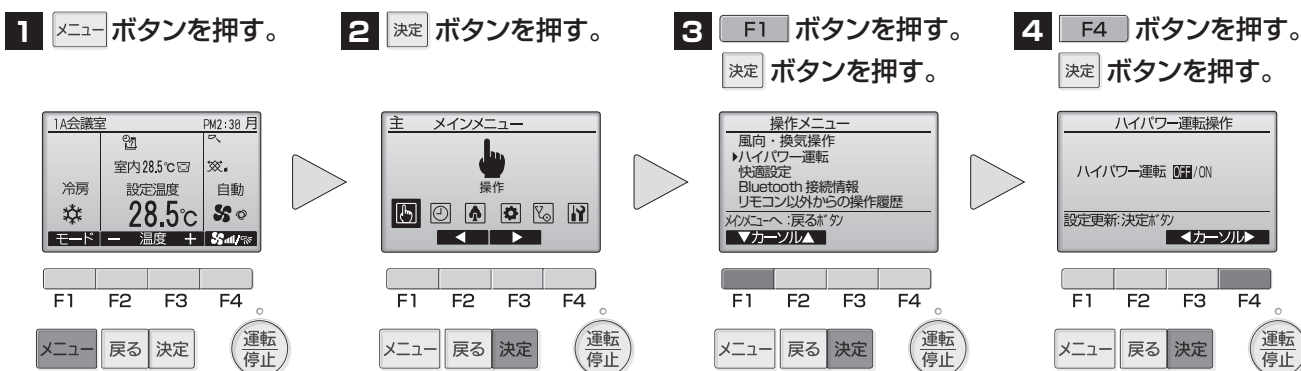

- 運転能力を上げて、すばやく快適な室温に近づけます。
- ハイパワー運転は最大30分間運転し、自動で通常運転に戻ります。
- 運転モード切替、風速切替を行ったときも、通常運転に戻ります。
- 室外ユニット及び室内ユニットの騒音が大きくなる場合があります。

お知らせ

■ 室外ユニットタイプによりハイパワー運転できない場合があります。

● 運転のしかた 応急運転のしかた

ワイヤレスリモコンが使えないとき

ワイヤレスリモコンの乾電池が切れたり、ワイヤレスリモコンが故障したときは、応急運転ができます。

● PK-RP28, 40, 45, 50, 56LA5の場合

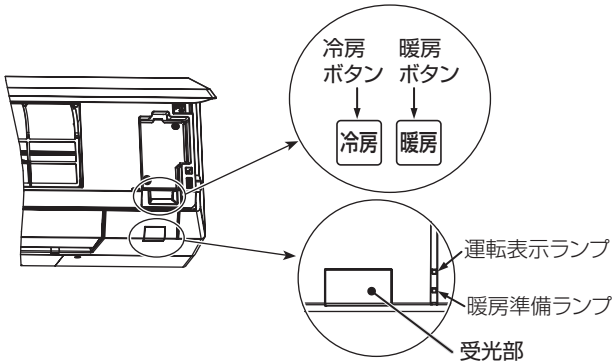

運転を開始したいとき

- 冷房運転……冷房 ボタンを2秒以上押す。
- 暖房運転……暖房 ボタンを2秒以上押す。

注1) 運転表示ランプの点灯で運転開始をお知らせします。

注2) 応急運転時の運転内容は下記になります。

運転モード	冷房	暖房
設定温度	24℃	24℃
風速	強	強
風向	設定1	設定5

運転を停止したいとき

- 冷房 ボタン又は暖房 ボタンどちらかを押す。

● PK-RP63, 71, 80, 112KA21の場合

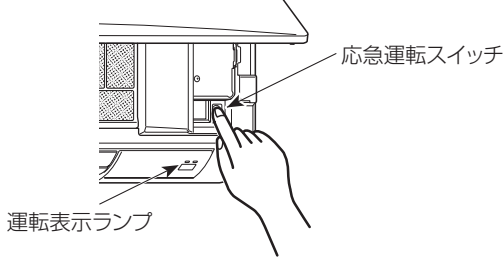

- 応急運転スイッチを1回押すごとに運転モードが切り換わります。
- 「冷房/暖房」は、運転表示ランプ(「橙」はスイッチ操作から5秒間)でご確認ください。

【冷暖兼用機種】



運転表示ランプ

	運転表示ランプ		
	緑	橙	
停止	○	○	【橙】は、スイッチ操作から5秒間は左記表示で、以後は通常時の表示に戻ります。
冷房	●	○	
暖房	●	●	

○ 消灯
● 点灯

※ 応急運転時の運転内容は右表になります。

運転モード	冷房	暖房
設定温度	24℃	24℃
風速	強	強
上下風向	設定1	設定5

● 運転のしかた 自動運転、換気運転のしかた

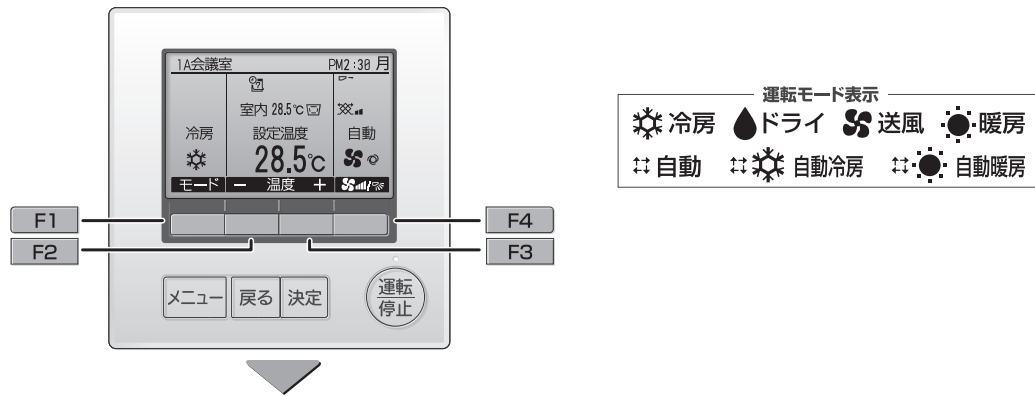

自動運転を行うとき

- 1 ボタンを押す。
- 2 ボタンを押し、表示を **自動** にする。

設定温度より室温が高いときは冷房運転を、室温が低いときは暖房運転を開始します。(下記「自動運転とは」参照)

※運転モードが確定した後に、現在の運転モード[自動冷房]、[自動暖房]が表示されます。
 なお、リモコンの初期設定で、「自動冷暖房表示:しない」に設定変更されている場合には、「冷房」、「暖房」は表示されません。([自動]の表示のみ)
 (リモコンの初期設定については、リモコンの据付工事説明書(設定編)を参照してください。)

自動運転とは

自動運転には、シングルオートモードとデュアルオートモードが選択可能です。(リモコン表示は、両モードとも「自動」です)
 ※室外ユニットや室内ユニットの機種により、自動機能がない場合があります。設定方法は、リモコンの取扱説明書をご覧ください。

●シングルオートモード

シングルオートモードでは、冷房・暖房の設定温度を共通設定とし、設定温度より室温が高いときは冷房運転を開始し、室温が低いときは暖房運転を開始します。
 自動運転中に室温が変化し設定温度より2℃以上低くなり、その状態が15分以上続くと暖房運転に切り換わります。
 また、2℃以上高くなり、その状態が15分以上続くと冷房運転に切り換わります。

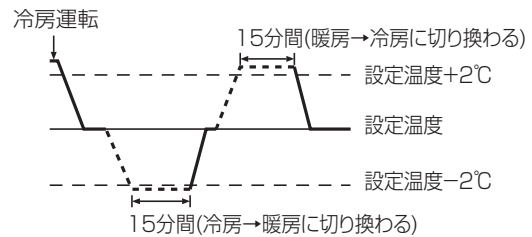

●デュアルオートモード

デュアルオートモードでは、2値(冷房・暖房)の温度を設定でき、デュアルオートモード運転中は室内温度により室内ユニットが自動的に冷房と暖房を切り換え、2つの設定温度内に室内温度を維持します。
 デュアルオートモードで設定された冷房と暖房の設定温度は冷房/ドライ、暖房モードそれぞれ設定温度の設定に反映されます。
 下図はデュアルオートモードで動作中のユニット動作パターンを示します。

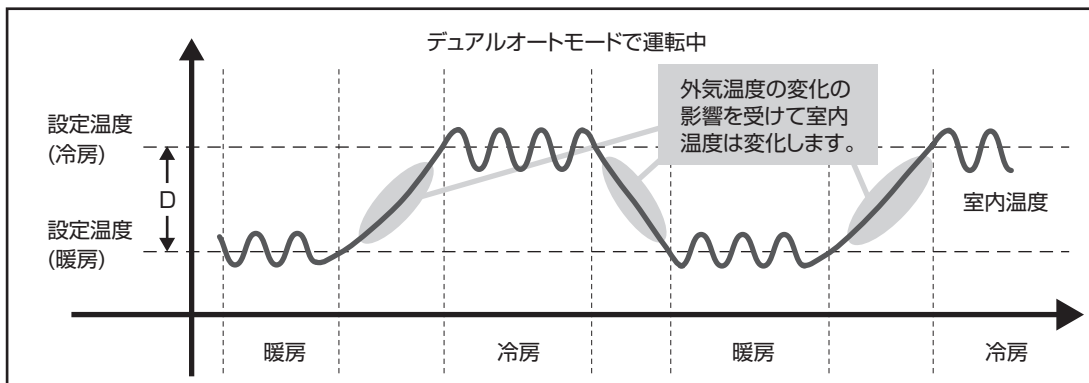

※冷房設定温度と暖房設定温度の差(D)の最小値は、接続する室内ユニットにより異なります。
 ※リモコンや室内ユニットの機種により、デュアルオートモード機能がない場合があります。

換気運転を行うとき

●室内ユニットと連動して換気装置を運転するとき

 ボタンを押す。

室内ユニットを運転したとき、自動的に換気装置も運転します。

●換気装置を単独で運転するとき

1  ボタンを押す。

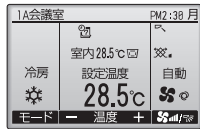

2  ボタンを押す。



3  ボタンを押す。

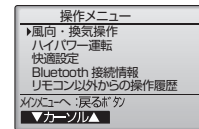

4  ボタンを押す。

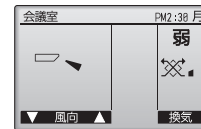

●換気運転の風速を変えたいとき

 ボタンを押す。

お知らせ

■室内ユニットと換気装置の機種により、換気装置のみを運転した場合でも室内ユニットのファンが動作する場合があります。

※換気運転を行う場合は、当社ロスナイとの連動又は、換気制御インターフェース連携が必要になります。

MAスマートリモコンから、タイマー運転、週間スケジュール運転の設定ができます。

MAスマートリモコンのメニューボタンを押してメインメニュー画面を表示し、**F2** **F3** ボタンで設定したい運転を選択します。

各運転の詳細設定方法は、リモコンの取扱説明書をご確認ください。

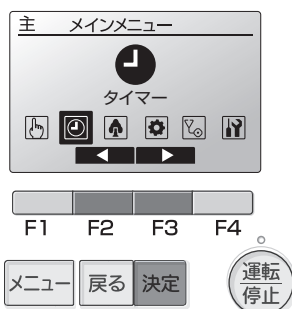

タイマー運転

■オン/オフタイマー

運転開始時刻と停止時刻が5分単位で設定できます。

■消忘れ防止タイマー

運転を開始してから停止するまでの時間を10分単位で設定できます。設定時間は30分から240分の範囲で設定できます。

週間スケジュール運転

1週間の空調機・換気送風機の運転開始時刻と停止時刻及び空調機の設定温度を1日最大8パターン設定できます。

また、週間スケジュールを2種設定できます。(例：夏用、冬用スケジュールなど)

※換気機器の週間スケジュール運転を行う場合は、当社ロスナイとの連動又は、換気制御インターフェース連携が必要になります。

室外サイレントモード運転※

室外ユニットの静音性を優先した運転を行います。

1週間の室外サイレントモード運転開始時刻と停止時刻が設定できます。

|||| 中 ||| 静 | 静粛

室外ユニットの静音レベルは「中」「静」「静粛」から選択できます。

サイレントモード中は低騒音優先のため、能力がセーブされます。能力不足を感じた場合はサイレントモードを無効にしてください。

※室外ユニットタイプにより設定できない場合があります。

省エネ運転

■設定温度自動復帰

設定時間後に、設定した温度に戻します。

設定時間は10分単位で30分から120分の範囲で設定できます。

■省エネ運転スケジュール

1週間の省エネ運転開始時刻と停止時刻、能力セーブ値が設定できます。

1日最大4パターンの設定ができます。

設定時刻は5分単位で設定できます。

能力セーブ値は10%単位で90%から50%の範囲と0%で設定できます。

■パワーシェア運転

1グループ内で必要な空調能力を各冷媒が分け合うことで効率良く運転を行います。

2~4冷媒システムが1グループの場合のみ設定できます。

お知らせ

■タイマー運転はワイヤレスリモコンでも設定できます。「タイマー運転のしかた(ワイヤレスリモコンの場合)」の項をご確認ください。

室外サイレントモード運転、省エネ運転は、ワイヤレスリモコンでは設定できません。

ワイヤレスリモコンをご使用になる場合

ワイヤレスリモコンの操作方法については、ワイヤレスリモコンに付属の取扱説明書、及び据付工事説明書をご参照ください。

- ワイヤレスリモコンは、室内ユニットの受光部に向かって送信してください。
- 電源を入れてすぐにワイヤレスリモコン操作をした場合、室内ユニットから“ピピピッ”又は“ピーピーピーピー”と発信音がすることがあります。初期自動点検中ですので約3分お待ちください。
- ワイヤレスリモコン送信部の信号が受光部へ届き、室内ユニットから、“ピッ”と音を出してお知らせします。この信号の届く範囲は直線方向で約7m左右方向約45°程度です。また、蛍光灯などの照明や強い光の影響を受けて、信号が届きにくくなることがあります。
- 換気単独運転はできません。
- 受光部付近の運転ランプが点滅しているときは点検が必要です。お買上げの販売店へご連絡ください。
- ワイヤレスリモコンの取扱いは大切に！ 落としたり、衝撃を与えないでください。また、水に濡らしたり湿度の高いところに置かないでください。
- 紛失防止のためにリモコンホルダー（リモコン付属）を壁に固定し、使用後はホルダーにしまってください。

● 運転のしかた

もっと知りたいとき

ドライ運転とは

- お部屋の温度が下がるのを抑えながら、湿気を取り除く運転をします。

暖房運転について

- 暖房開始時に風が弱い：吹出空気が一定の温度に達するまでは、吹出空気の温度上昇に合わせて、徐々に設定風速へ切り換わります。その間ワイヤードリモコンには“暖房準備中”と表示されます。（ワイヤレスリモコンの場合は、受光部付近にある表示灯が点灯します。）
- 風速が設定どおりにならない：室温が設定温度となると、風速は微風となります。
- 風が出ない：ワイヤードリモコンに“暖房霜取中”表示中は風を出しません。（ワイヤレスリモコンの場合は、受光部付近にある表示灯が点灯します。）
- 運転を停止しても風が出る：運転停止後最大約1分間室内、ユニット内の余熱を排出するために室内ファンがまわる場合があります。

風向について

- 冷房・ドライ運転時、下吹出しに設定しますと、1時間経過後、自動的に水平吹出しに戻ることがあります。これは上下風向ベーンや吹出口周辺などに露つき、露たれが生じたり、露飛びを防止するためです。繰り返しご使用されて、露つきなどが発生した場合は、水平吹出しに戻してください。

換気連動運転とは

- 室内空気と新鮮な外気とを混合させ、より効果的な換気を行うものです。

ミスタースリムの使用温度範囲

		室内	室外 ^{※1}
冷房・ドライ	乾球温度	19℃～32℃	-5℃～52℃
	湿球温度	15℃～23℃	—
暖房	乾球温度	17℃～28℃	-20℃～21℃
	湿球温度	—	-20℃～15℃

※1 室外ユニットにより表と異なることがあります。各室外ユニットの使用温度範囲はカタログ・仕様書などでご確認ください。

霜取運転とは

- 外気温度が低く、湿度が高いときに室外ユニットに霜がつきます。この霜を溶かす運転を行っています。霜取運転中はリモコンに「暖房霜取中」を表示します。霜取運転は約10分程度（最大15分）で終わります。
- 霜取運転を行っているときは、室内ユニットの熱交換器が冷たくなりますので、送風機を停止しています。またこの間は上下風向バーンを水平吹きに自動設定します。霜取運転を終了しますと暖房準備中へと移行します。

運転停止後の霜取りについて

- 暖房運転停止後、霜取運転を行います。運転停止後に霜を溶かすことで、次回起動時の立ち上がり時間が早くなります。※リモコンに暖房霜取中の表示はされません。

暖房プレヒートとは

- 霜取運転中の室内温度低下を抑えるため、霜取運転を行う直前に強めの暖房を行い、室温を上げる運転を行います。
- 外気温度、霜のつき具合、霜取直前の運転状態によっては効果を得られない場合があります。

室外サイレントモードとは

- 室外ユニットの音が気になるとき、能力をセーブし、静音性を優先した運転を行います。

省エネ運転とは

- 消費電力を制限するデマンド運転を行います。

パワーシェア運転とは

- この機能有効時は各冷媒系統が協調して運転することで全体の電力が最小になるように圧縮機を制御します。この機能は2～4冷媒系統が1グループの場合に設定できます。5冷媒系統以上が接続される場合は設定できません。設定方法はMAスマートリモコン取扱説明書をご覧ください。

スマートデフロスト運転とは

- 各冷媒系統が同時に霜取運転にならないように協調します。ただし、条件によっては同時に霜取運転する場合があります。この機能は2～4冷媒系統が1グループの場合に働きます。5冷媒系統以上が接続される場合は働きません。

消費電力表示について

- 運転中に消費した電力量、又はCO₂排出量をMAスマートリモコンに表示することができます。詳細はMAスマートリモコンの取扱説明書をご覧ください。

先読み運転とは

- 先読み運転は、スリムZR/ズバ暖スリム室外ユニットの機能です。
- 運転データから推定した空調負荷と、外気温・室温から簡易的に建物性能※を学習し、先読み運転を行います。
 - * 解放空間など安定運転できない環境では学習ができず、先読み運転できない場合があります。
 - * 機器に異常がある場合など、正常な運転ができない場合は先読み運転できません。
 - * 送風、ドライ運転の場合は先読み運転できません。
 - * 室温に影響する性能（断熱性、気密性、広さを総合的に判断）を指します。

ダクト用換気扇連携とは

- 当社CO₂センサー搭載ダクト用換気扇「機器連携タイプ」と接続することで室温低下抑制運転とリモコン表示をすることができます。
 - 機能選択でモード番号51の設定番号を2に設定した場合には下記の①、②の両方が行われ、設定番号を3に設定した場合には②のみ行われます。詳細な接続方法、設定方法は室内ユニットの据付工事説明書とダクト用換気扇の取扱説明書・据付説明書を参照してください。
- ① 室温低下抑制運転
暖房運転中に換気扇の運転が「急速」の場合に、室温の低下を抑制するように運転します。
 - ② リモコン表示
換気扇の検知CO₂濃度が設定値を超えたり、手で運転モードを切り替えたりして換気扇の運転が「急速」になっている場合に、MAスマートリモコン (PAR-44MA以降) に「CO₂ 急速換気中」と表示します。

換気扇連携(換気制御インターフェース連携)とは

- 別売部品「換気制御インターフェース」を使用して当社換気機器と室内ユニットを接続することで、MAスマートリモコンから換気操作が可能になります。連携可能な換気機器については、換気制御インターフェースの据付工事説明書をご確認ください。
 - 室内ユニットと換気機器を連携することで、下記の機能を使用できます。詳細な接続方法・設定方法は室内ユニットおよび換気制御インターフェースの据付工事説明書を参照してください。
- ① 室温低下抑制運転
機能選択でモード番号51の設定番号を4に設定すると、暖房運転中に換気扇が強風運転している場合に室温の低下を抑制するように運転します。
 - ② 外気冷房
機能選択でモード番号36の設定番号を2に設定すると、冷房運転中又は、冷房モードで停止中に室外温度が室内温度より5℃以上低く、かつ室内温度がリモコン設定温度よりも0.5℃以上高い場合に、換気風量を自動的に強風に切り替え、外気により室内温度を下げるように運転します。
※本機能を使用する場合は換気扇を設置している部屋に外気を取り入れる給気口が必要です。
給気口があるか確認してください。外気を取り入れる給気口がないと適切な効果が得られない場合があります。

内部クリーン運転とは

- 冷房運転又はドライ運転の後に、送風による乾燥運転を行います。
- 内部クリーン運転の設定方法については、室内ユニットの据付工事説明書をご覧ください。
- 内部クリーン運転中は、風速は微風、上下風向は設定1になります。送風時間は、室内ユニット形態により異なります。
- 下記のように、内部クリーン運転中であることをお知らせします。
 - ・MAスマートリモコンの場合：画面上に「内部クリーン中」と表示します。
 - ・ワイヤレスリモコンの場合：受光部付近の表示灯<橙>が約5秒間隔で点滅します。

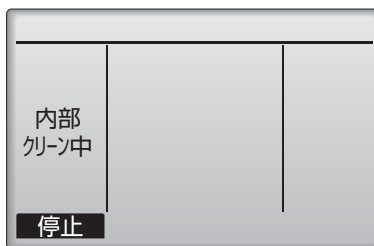

- 内部クリーン運転の中断のしかたは下記のとおりです。内部クリーン運転の設定は解除されません。
 - ※中断した場合はユニット内部が乾燥しません。
 - ・MAスマートリモコンの場合：F1ボタンを押してください。
 - ・ワイヤレスリモコンの場合：運転/停止ボタンを押し、リモコン画面が表示されたら、もう一度運転/停止ボタンを押してください。
- 内部クリーン運転を実施することで、室内の湿度が上昇する場合があります。

● 運転のしかた 上手な使い方

上手な使い方— “ミスタースリム” を上手に正しくお使いいただき、快適な室内環境をお作りください。

室内温度(室温)は最適に

- 冷房運転では室内と室外の温度差を5℃以内にするのが最適です。
- 冷やしすぎは健康によくありません。電力のムダ使いにもなります。
- たとえば冷房のとき設定温度を1℃上げると約10%の電力が節約できます。



冷房時は熱の侵入を少なく

- 冷房時直射日光の当たる窓にはブラインド・カーテンをひくなどして熱の侵入を少なくしましょう。
- 出入口は必要なとき以外は開けないようにしましょう。

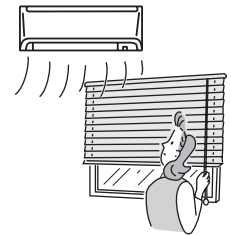

長時間直接お肌に風をあてない

- 長時間エアコンの風が直接身体にあると体調を悪くしたり、健康障害の原因になることがあります。
- 特に赤ちゃんや子供は大人に比べて敏感です。エアコンの風を直接肌にあてないでください。



フィルターの清掃を

- フィルターの目詰まりは風の流れを悪くし、冷房・暖房能力が落ちるため、電力のムダ使いとなります。
- また、露つき・露たれの原因にもなります。
- MAスマートリモコンはフィルタークリーニングサイン付きです。(23ページ)



中間期にはドライ運転を

- ムシムシすると感じるときは、空気中に含まれる水蒸気が多い状態です。湿度は温度や風との関係があり、快適と感じる湿度条件は夏で60～70%、冬では55～70%程度といわれています。
- ムシムシするとき、冷房運転では冷えすぎと感ずることがあります。ドライ運転をご利用ください。



室内の温度ムラ解消に風向調節を

- 冷房時、肩などに直接風が当たり体調を悪くすることがあります。冷たい空気は重いので水平吹出しなどにして、上方から冷やすよう風向を調節してください。
- 暖房時、足元が寒いのは冷たい空気は重いので、床の近くにたまるからです。下吹出しなどにして風向を調節してください。



ときどき換気を

- 長時間、閉め切った部屋では空気が汚れますので、ときどき換気が必要です。
- 送風運転は、お部屋の空気を循環させる働きをします。
- 冷房・ドライ・暖房運転をしない中間期に換気扇との連動運転をしますと、より効果的な換気ができます。当社“ロスナイ換気扇”を利用しますとムダのない換気ができます。



● お手入れのしかた・困ったときに「故障かな?」と思ったら

Q 故障かな? **A** お答えします(故障ではありません)

Q よく冷えない。よく暖まらない。

A

- フィルターの清掃をしてください。(フィルターが汚れ、目詰まりして風量が低下しているためです)
- 温度調節を確認して、設定温度を調節してください。
- 室外ユニットの周囲空間を広くあけてください。室外ユニットの吹出口・吸込口が塞がれていませんか?
- 窓やドアが開いていませんか?
- 風速を弱・自動で運転している場合、冷えや暖まりが弱い場合があります。このような場合は、風速を中・強に変更してください。
- 圧縮機の予熱中です。外気温度が-20℃より低い条件で電源を入れた場合、最大で12時間運転できない場合があります。
(※PUZ-HRMP80~160形・PUZ-DHRMP80~140形の場合)
- 風速自動設定時は、室内温度が設定温度に近づくとき静音性を優先し風速を下げます。能力不足や温度ムラを感じた場合は風速を強などに変更してください。

Q 暖房運転にしたとき、すぐに風が出ない。暖房準備中表示が出る。

A ■十分に暖かな風をおとどけするため準備中です。

Q 冷房・ドライ・自動冷房運転中に風が止まる。運転開始時にすぐに風が出ない。

A ■十分に冷たい風をおとどけするための準備です。

Q 暖房運転中、設定温度になっていないが運転が止まる。

A ■外気温度が低く、湿度が高いときに室外ユニットに霜がつかます。この霜を溶かしています。そのまま約10分ほどお待ちください。

Q 水の流れるような音やときどき“プシュ”と音がする。

A ■エアコン内部の冷媒が流れている音や、冷媒の流れが切り換わるときの音です。

Q 風向が途中で変わる、風向が設定どおりにならない。

A

- 冷房運転及びドライ運転中、下吹出しで使用しますとベーンが自動的に1時間後に水平吹出しになります。これは水滴が滴下するのを防ぐためです。
- 暖房運転中、吹出し温度が低いとき、又は霜取運転中は自動的に水平吹出しになります。

Q “ピシッ、ピシッ”という音がする。

A ■温度変化で部品などが膨張・収縮して、こすれる音です。

Q 部屋がにおう。

A ■エアコンが壁やじゅうたん、家具から発生するガス、又は衣類などにしみ込んだにおいを吸い込んで、風を吹き出すためです。

Q 室内ユニットより白い霧が出る。

A

- 室内の温湿度が高い場合、運転の始めにこのような現象が起こる場合があります。
- 霜取運転時、冷気が下りてきて霧状に見えることがあります。

Q 室外ユニットより水が出る。

A

- 冷房時に冷えた配管や配管接続部に水滴がつか滴下するためです。
- 暖房時に熱交換器についた水が滴下するためです。
- 霜取時に熱交換器についた水が蒸発し、水蒸気が出ることがあります。

Q リモコン表示部に  の表示が出ている。

A ■  の表示が点灯中はリモコンでの運転・停止の操作が禁止となっています。

Q リモコン表示部に  の表示が出ている。

A ■  の表示が点灯中はリモコンでの運転モードの操作が禁止となっています。

Q リモコン表示部に  の表示が出ている。

A ■  の表示が点灯中はリモコンでの設定温度の操作が禁止となっています。

Q 再運転のために停止後すぐに運転・停止ボタンを押したが動かない。

A ■ 約3分間お待ちください。
(エアコンを保護するため、止まっています。)

Q 製品のプラスチックが変色している。

A ■ 日光の反射などによる紫外線や温度などの要因によって変色することがあります。
製品の使用には問題ありません。

Q 運転・停止ボタンを押さないのに動き出した。

A ■ 入タイマー運転をしていませんか？
運転・停止ボタンを押して停止してください。
■ 遠方コントロールが接続されていませんか？
運転を指示したところへ連絡・確認してください。
■  の表示が点灯していませんか？
運転を指示したところへ連絡・確認してください。
■ 停電自動復帰を設定していませんか？
運転・停止ボタンを押して停止してください。

Q 運転・停止ボタンを押さないのに停止した。

A ■ 切タイマー運転をしていませんか？
運転・停止ボタンを押して運転を再開してください。
■ 遠方コントロールが接続されていませんか？
停止を指示したところへ連絡・確認してください。
■  の表示が点灯していませんか？
停止を指示したところへ連絡・確認してください。

Q リモコンに“Please Wait”の表示が出る。

A ■ 初期設定(約3分)を行っているためです。

Q ワイヤレスリモコンの表示が出ない、薄い、受光部に近付けないと受信しない。

A ■ 乾電池が消耗しています。乾電池を交換し、リセットボタンを押してください。
※新しい乾電池でも表示の出ない場合は、乾電池の入れ方(+、-)を再度確認してください。

Q リモコンにエラーコードが表示される。

A ■ 空調機に障害が発生し、運転を継続できずに停止しています。
※自分では絶対に修理しないでください。
エアコンの電源を切り、お買い上げ販売店に製品名・リモコン表示内容を連絡してください。

Q 排水音やモーターの回転音がする。

A ■ 冷房運転停止時に、停止後3分間ドレンアップメカを運転してから停止するためです。3分間お待ちください。

Q 騒音が仕様値よりも高い。



A ■ 室内の運転音は反響などにより、無響室で測定した仕様値よりも一般的につぎに示します値程高くなります。(SPL値)

	吸音効果の高い部屋	普通の部屋	吸音効果の低い部屋
一般例	放送スタジオ、音楽室など	応接室、ホテルロビーなど	オフィス、ビジネスホテル
騒音アップ値	3~7dB	6~10dB	9~13dB

Q 停止ボタンを押したのに室内ユニット・室外ユニットが動いている。

A ■ 運転停止後の霜取りを行っているためです。
霜取運転は約10分程度(最大15分)で終わります。
■ 内部クリーン運転中は停止後も室内ユニットが動きます。

Q リモコンのタイマー運転がセットできない。

A ■ タイマー設定が無効になっていませんか？
タイマー設定がセット可能なときは、、 のいずれかが表示されています。

Q ワイヤレスリモコン受光部の運転/停止ランプが点滅する。

A ■ 空調機に障害が発生し、運転を継続できずに停止しています。
※自分では、絶対に修理しないでください。
エアコンの電源を切り、お買い上げ販売店に製品名を連絡してください。

● お手入れのしかた・困ったときに **お手入れのしかた**

お手入れのまえに ■必ず、電源を「切」にしてください。

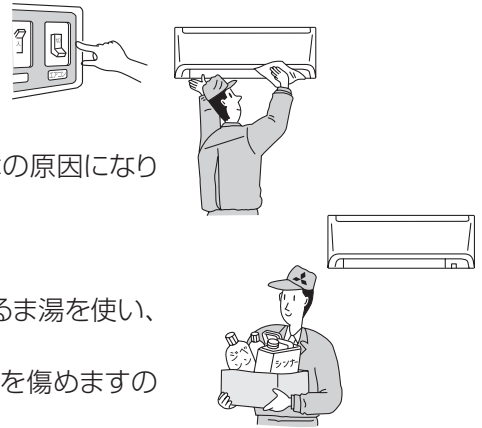

室内ユニット、リモコンの清掃

- やわらかい布でから拭きをしてください。
- 上下風向ベーンは手で強く引っ張ったり押ししたりしないでください。故障の原因になります。
- リモコン線を引っ張ったり、ねじったりしないでください。
また、リモコンケースはとりはずさないでください。
- お手入れをするときは、台所用中性洗剤を使用量の目安まで溶かしたぬるま湯を使い、そのあと水拭きなどして洗剤を落としてください。
- ガソリン・ベンジン・シンナー・みがき粉・酸性／アルカリ性洗剤などは製品を傷めますので、絶対使用しないでください。

お願い

■室内ユニットを数シーズンで使用になると内部の熱交換器やドレンパンが汚れ、性能低下や水漏れなどの原因になることがあります。内部清掃には専門の技術が必要ですので、お買い上げの販売店にご依頼ください。

フロントグリルの清掃

とりはずしかた

両手でフロントグリルをつかみ、水平に持ち上げ手前に引くと容易にはずれます。

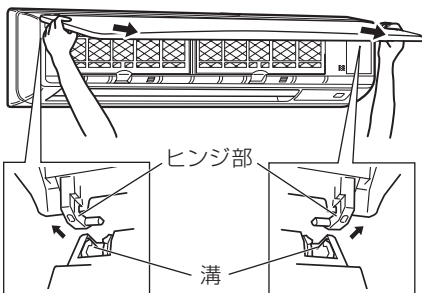

- フロントグリルは無理に引き抜いたり、落下させない。フロントグリル破損の原因になります。
- フロントグリル着脱のときは、不安定な台に乗らない。転倒などによるケガの原因になります。

お手入れの方法

①水洗いする

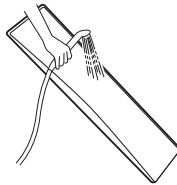

②やわらかい布で水分を拭き取って陰干しする。

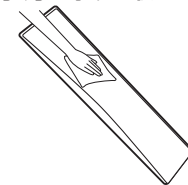

- 汚れが目立つときは、布に中性洗剤を溶かしたぬるま湯を含ませて拭いてください。
- ガソリン・ベンジン・シンナー・磨き粉を使用しない。
- たわしやスポンジの硬い面などで洗わない。
- 長時間(2時間以上)湯や水につけておかない。
- 直射日光やストーブなどで乾燥させない。変形や変色の原因になります。

取付けかた

①両手でフロントグリルの両端を持ち、ほぼ水平にしたまま、ヒンジ部(下図)を室内ユニットの最上部の溝に差し込む。(左右ヒンジ部は“カチッ”と音がするまで差し込む)

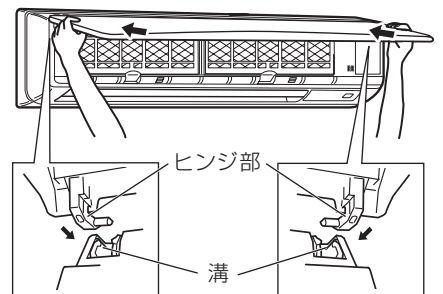

②フロントグリルの矢印3箇所を押す。



フィルターの清掃



注意

清掃のときは運転を止め、電源スイッチを切る
運転中はファンが高速で回転しており、ケガの原因になります。



電源を切る



注意

フィルターなどの着脱・手動での風向調節のときは不安定な台に乗らない
落下・転倒によるケガの原因になります。



禁止



注意

フィルターなどの着脱には、保護具(メガネなど)を着用する
目にゴミ・ほこりが入ることがあります。フィルター清掃は専門の業者に依頼してください。



保護具着用

とりはずしかた

- ①両手でフロントグリルの左右下側を同時に引き上げ、“カクッ”と止まる位置まで持ち上げる。

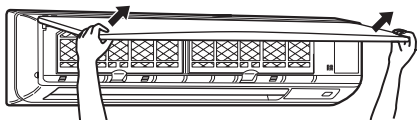

- ②フィルターのツマミをつかんで少し持ち上げて、手前下に引く。(左右2ヶ所に付いています)

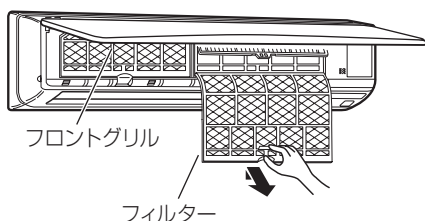

お手入れの方法

- とりはずしたフィルターのほこりを掃除機で吸い取るか、水洗いをし、日陰でよく乾かす。

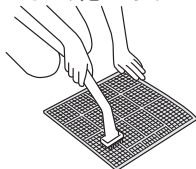

- 硬いブラシやたわしでこすらない。変形することがあります。



- 汚れがひどいときは、中性洗剤を使用量の目安まで溶かしたぬるま湯ですすぐ。
- 直射日光や日にあてて乾かさない。
- 熱い湯(約50℃以上)で洗わない。変形することがあります。

取付けかた

取付けは、とりはずしの逆の手順で行ってください。

取付け時の注意

爪部を確実にはめ込む。

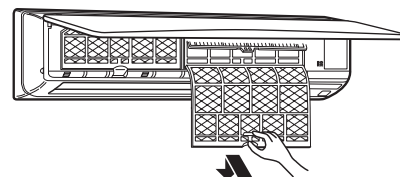

フロントグリルを閉じる。

注意

室内ユニットの金属部にさわらない。フィルターをはずしたときにケガの原因になります。

注意

フィルターなどの着脱・手動での風向調節のときは不安定な台に乗らない。落下・転倒によるケガの原因になります。

フィルター清掃時期

- MAスマートリモコンの場合は 表示を点灯させて清掃時期をお知らせします。(ワイヤレスリモコンの場合は表示されません。)

室内ユニット	運転時間
PK-RP・LA5 PK-RP・KA21	100時間

表示

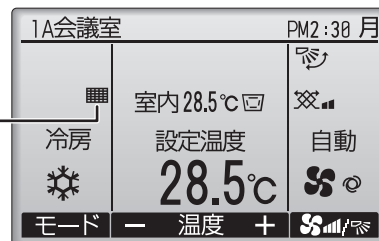

お手入れのしかた

表示をリセットする

- 1 『フィルター情報』を表示します。
- 2 F4 ボタンを押す。
- 3 F4 ボタンを押す。
- 4 完了画面が表示されます。

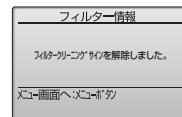
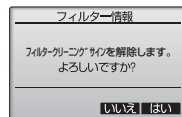
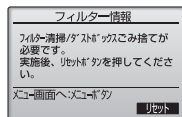
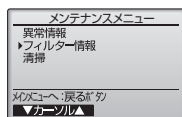

- 必ずフィルター清掃を行ってから表示を消してください。表示を消すとユニットの運転時間もリセットされます。
- 2台以上で形の異なる室内ユニットを操作する場合、接続された室内ユニットのうち1台でもフィルター清掃時期がくれば“フィルター清掃”が表示されます(ロングライフフィルター:2500時間、一般フィルター:100時間)。表示を消すと全てのユニットの運転時間がリセットされます。
- 運転時間で表示される“フィルター清掃”表示は、一般的な室内での空気条件で使用した場合の清掃時期を、目安時間で表示しているものです。環境の空気条件によって、汚れの程度が異なりますので、汚れ具合に応じて清掃してください。

● お手入れのしかた・困ったときに 長期間ご使用にならないとき

長期間ご使用にならないとき

1 4～5時間、「暖房」モードで運転してエアコン内部を乾燥させる。

■不衛生な「カビ」などが発生して室内に飛散し体調悪化や健康を損なう原因になることがあります。



2 エアコンの電源を切る。

■電源が入っていると数ワット～数十ワットの電力が消費されます。

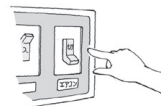

再度使い始めるとき

■下記作業 **1** ～ **4** の点検を行い、異常の無いことを確認後、電源を入れてください。

1 フィルターを清掃して、取り付ける。



2 室内・室外ユニットの吹出口・吸込口が塞がれていないことを確認する。

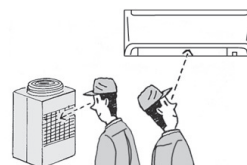

3 アース線がはずれていないことを確認する。
室内ユニットにも取り付けてある場合があります。

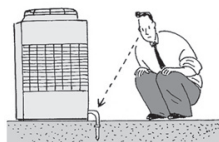

4 ドレンホースの折れ曲がり、先端の持ち上がり、詰まりなどのないことを確認する。

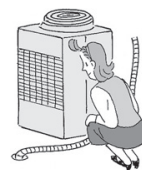

5 運転開始の12時間以上前から必ずエアコンの電源を「入」にする。
(電源を入れる場合は、必ず外気温度が-20℃より高い条件で実施ください。)



アース工事を行う

●アース線は、ガス管・水道管・避雷針・電話のアース線に接続されていないこと。アースが不完全な場合は、感電の原因になります。

移設・廃棄について



据付けや移設の場合は、冷媒サイクル内に指定冷媒以外のものを混入させない。

- 空気などが混入すると、冷媒サイクル内が異常高圧になり、破裂などの原因になります。
- 指定冷媒以外を封入すると、機械的不具合・誤作動・故障の原因になり、場合によっては安全性確保に重大な障害をもたらすおそれがあります。



当社指定の冷媒以外は絶対に封入しない。

- 法令違反の可能性や、使用時・修理時・廃棄時などに、破裂・爆発・火災などの発生のおそれがあります。
- 封入冷媒の種類は、室外ユニットの据付工事説明書あるいは銘板に記載されています。
- それ以外の冷媒を封入した場合の故障・誤作動などの不具合や事故などについては、当社は一切責任を負いません。

■ 増改築・引越しのためエアコンをとりはずしたり再据付けをする場合は、移設のための専門の技術や工事の費用が必要になりますので、あらかじめ販売店にご相談ください。

■ 据付け・移設・間取り変更などの場合は、据付工事説明書に記載されている「据付場所の選定」を確認してください。

この製品はフロン排出抑制法・第一種特定製品です。

■ フロン類をみだりに大気中に放出することは禁じられています。

■ この製品を廃棄する場合には、フロン類の回収が必要です。必ず専門の回収業者に依頼してください。

据付場所について



可燃性ガスの漏れるおそれのある場所には据え付けない。

- 万が一ガスが漏れて、ユニットの周囲にたまると爆発の原因になります。

次の場所への使用は避けてください。

■ 可燃性ガスの漏れるおそれがあるところ

■ 硫黄系ガス・塩素系ガス・酸・アルカリなど、機器に影響する物質の発生するところ（温泉地、化学薬品工場、下水処理場、動物飼育室、メッキ工場など）

熱交換器（アルミフィン、銅パイプ）などに腐食を起こすおそれがあります。

■ 機械油を使用するところ（加工油を用いプレスや切削をする機械工場など）

プラスチック部品の破損、フィルター劣化、送風機や熱交換器の機能低下を生じ製品寿命が著しく低下します。

■ 車輜・船舶など移動するものへの設置

次の環境でのご使用の際は、使用を避けるか販売店へご相談ください。

（室内ユニット）

■ 食用油を使用するところ（厨房など）
プラスチック部品の破損、フィルター目詰まりで機能低下が生じます。厨房用エアコン又はダクト空調を選定してください。

■ 湿気の多いところ

冷房時に結露しやすくなります。

■ 高周波を発生する機械（高周波ウエルダー、医療機器、通信機器など）を使用するところ
通信異常やマイコン誤動作のおそれがあります。ノイズ発生源を遮断した上で施工してください。

■ 化粧品・特殊なスプレーを頻繁に使用するところ（美容室など）

においが熱交換器に付着し、室内ユニットから吹き出すことがあります。

海浜地区・積雪地区における設置に関するご注意

（室外ユニット）

■ 海浜地区など塩分の多いところ

使用を避けるか、耐塩害／耐重塩害仕様室外ユニット（受注品）をお求めください。

■ 積雪の多いところ

室外ユニットへの雪の侵入を防ぐため、防雪ダクト、防雪フードを取り付けてください。（別売として用意しています。）

室内ユニットは必ず水平に据え付けてください。

水たれの原因になります。

電気工事について



漏電遮断器を取り付ける

- 取り付けしていないと、感電の原因になります。



アース工事を行う

- アース線は、ガス管・水道管・避雷針・電話のアース線に接続されていないこと。アースが不完全な場合は、感電の原因になります。

■ 電気工事は、電気工事士の資格のある方が「電気設備に関する技術基準」「内線規程」及び据付工事説明書に従って施工してください。

■ 電源は必ずエアコン専用回路にしてください。

他の電気製品と回路を共用しますと、ブレーカーやヒューズが切れることがあります。

■ ブレーカー・ヒューズなどは正しい容量のものをご使用ください。

運転音にも配慮を

■ 据え付けにあたっては、エアコンの質量に十分に耐え、振動が増大しない場所を選んでください。

■ 室外ユニットの吹出口からの冷温風や運転音が隣家の迷惑にならない場所を選んでください。

■ 室外ユニットの吹出口の近くには物を置かないでください。性能低下や運転音増大の原因になります。

● お手入れのしかた・困ったときに 保証とアフターサービス

- 「修理・取扱い・お手入れ」などのご相談は、お買上げの販売店・施工者・設備業者へお申しつけください。
- お買上げ先へご依頼できない場合は「三菱電機 修理窓口・ご相談窓口」(28ページ参照)へお問い合わせください。
- エアコンに使用されている冷媒は安全です。
冷媒は通常漏れることはありませんが、万一冷媒が室内に漏れ、ファンヒーター、ストーブ、コンロなどの火気に触れると、有毒ガスが発生する原因になります。冷媒漏れの修理の場合は、漏れ箇所の修理が確実に行われたことをサービスマンに確認してください。
- この製品は日本国内用ですので日本国外では使用できません。また、アフターサービスもできません。
- ユニット本体の故障もしくは不具合により発生した付随的損害の保証はいたしません。

保証書

- 室内ユニットに保証書を添付しております。
セットでお買上げになった室内ユニット・室外ユニット・リモコンを保証します。
- 保証書は必ず「お買上げ日・販売店名」などの記入をお確かめのうえ、販売店からお受取りください。
- 内容をよくお読みのあと、大切に保存してください。
- 保証期間中でも有償になる場合がありますので保証書をよくお読みください。

保証期間…お買上げ日又は据付日又は試運転完了日から起算して1年間です。

補修用性能部品の保有期間

- このパッケージエアコンの補修用性能部品の保有期間は、製造打ち切り後10年です。
- 補修用性能部品とは、その製品の機能を維持するために必要な部品です。

修理を依頼されるときは

“「故障かな？」と思ったら”(20・21ページ参照)に従ってお調べください。
なお、不具合のあるときは、必ず電源を切ってからお買上げの販売店にご連絡ください。

- 保証期間中は
修理に際して、保証書をご提示ください。
保証書の規定に従って修理させていただきます。
- 保証期間が過ぎているときは
修理すれば使用できる場合は、ご希望により修理させていただきます。修理料金は、技術料+部品代+(出張料)などで構成されています。
- ご連絡いただきたい内容

1.品名	パッケージエアコン
2.形名・製品番号	室内ユニットは、保証書に記入してあります。 室外ユニットは、室外製品銘板に記入してあります。
3.お買上げ日	〇〇年〇月〇日
4.故障の状況	できるだけ詳しく(リモコンのエラー表示記号なども)
5.ご住所	付近の目印なども
6.お名前・電話番号	

保守点検契約のおすすめ

■エアコンを数シーズン使用すると、内部が汚れて性能が低下します。においが発生したり、ゴミやほこりなどによりドレンホースが詰まり、室内ユニットから水漏れ又は、異常停止することがあります。さらに補助電気ヒーター付き機種は、ヒーターにゴミやほこりなどが付着して発煙に至ることがあります。通常のお手入れとは別に保守点検契約をおすすめします。

■点検周期と保全周期の目安

【保全周期は保証期間を示しているものではありませんのでご注意ください。】

●表1.「点検周期」及び「保全周期」の一覧

主要部品名	点検周期	保全周期 [交換又は修理]
圧縮機	1年	20,000時間
モーター(ファン、ルーバー、ドレンポンプ用など)		20,000時間
ベアリング		15,000時間
電子基板類		25,000時間
熱交換器		5年
膨張弁		20,000時間
バルブ(電磁弁、四方弁など)		20,000時間
センサー(サーミスター、圧力センサーなど)		5年
ドレンパン		8年

注1.本表は主要部品を示します。詳細は保守点検契約に基づいて確認してください。

注2.この保全周期は、製品を長く安心してご使用いただくために、保全行為が生じるまでの目安期間を示していますので、適切な保全設計(保守点検費用の予算化など)のためにお役立てください。また保守点検契約の契約内容によっては本表よりも、点検・保全周期が短い場合があります。

上表は次の使用条件が前提となります。

①頻繁な発停のない、通常のご使用状態であること。

(機種により異なりますが、通常のご使用における発停の回数は、6回/時間以下を目安としています。)

②製品の運転時間は、10時間/日、2500時間/年と仮定しています。(氷蓄熱など夜間に運転するものはこれより長くなる場合があります。)

また、下記の項目に適合するときには、「保全周期」及び「交換周期」の短縮を考慮する必要があります。

①温度・湿度の高い場所、あるいはその変化の激しい場所でご使用される場合。

②電源変動(電圧、周波数、波形歪みなど)が大きい場所でご使用される場合(許容範囲外では使用できません。)

③振動、衝撃が多い場所に設置され、ご使用される場合。

④塵埃、塩分、亜硫酸ガス及び硫化水素などの有害ガス・オイルミストなどの良くない雰囲気でご使用される場合。

⑤頻繁な発停のある場所、運転時間の長い場所。(24時間空調など)

■消耗部品の交換周期目安

【交換周期は保証期間を示しているものではありませんのでご注意ください。】

●表2.「交換周期」の一覧

主要部品名	点検周期	交換周期
フィルター	1年	5年
平滑コンデンサー		10年
ヒューズ		10年
クランクケースヒーター		8年

注1.本表は主要部品を示します。詳細は保守点検契約に基づいて確認してください。

注2.この交換周期は、製品を長く安心してご使用いただくために、交換行為が生じるまでの目安期間を示していますので、適切な保全設計(部品交換費用の予算化など)のためにお役立てください。

修理窓口・ご相談窓口のご案内 (冷熱品)

修理・取扱いのご相談は
まずお買上げの販売店・施工者・設備業者へ

お買上げ先へご依頼できない場合は

修理のお問い合わせは



修理窓口へ

その他のお問い合わせは



ご相談窓口へ

■お問合せ窓口におけるお客様の個人情報のお取り扱いについて
三菱電機株式会社は、お客様からご提供いただきました個人情報は、下記のとおり、お取り扱いします。

- 1.お問合わせ(ご依頼)いただいた修理・保守・工事および製品のお取り扱いに関連してお客様よりご提供いただいた個人情報は、本目的ならびに製品品質・サービス品質の改善、製品情報のお知らせに利用します。
- 2.上記利用目的のために、お問合わせ(ご依頼)内容の記録を残すことがあります。
- 3.あらかじめお客様からご了解をいただいている場合および下記の場合を除き、当社以外の第三者に個人情報を提供・開示することはありません。
 - ①上記利用目的のために、弊社グループ会社・協力会社などに業務委託する場合。
 - ②法令等の定める規定に基づく場合。
- 4.個人情報に関するご相談は、お問合わせをいただきました窓口にご連絡ください。

修理窓口 電話受付：365日 24時間 (三菱電機ビルソリューションズ株式会社)

●冷熱サービスコールセンター

パソコン・スマートフォン



<https://www.meltec.co.jp/contact/callcenter>

こちらから簡単にアクセスできます。



FAX

東日本

[北海道・東北・関東甲信越・]
静岡県東部(富士川以东)

(042) 348-7751

西日本

[中部・静岡県西部(富士川以西)・]
北陸・関西・中国・四国・九州]

(06) 6391-8545



なやみ いくよ
0570-783-194 (有料)

沖縄地区の冷熱サービスコールの連絡先
(098) 866-1175

〈IP電話の場合〉

東日本 (03)6404-8746

西日本 (06)6391-8531

※IP電話回線経由の場合に、ナビダイヤルに接続できないことがあります。その際は、〈IP電話の場合〉の電話番号におかけください。

修理窓口 電話受付：365日 24時間 (三菱電機システムサービス株式会社)

●三菱電機修理受付センター

パソコン・スマートフォン



www.melsc.co.jp/support/

こちらから簡単にアクセスできます。



携帯電話の場合



TEL 0570-01-8634 (有料)



FAX 0570-03-8634 (有料)



フリーダイヤル
0120-56-8634 (無料)

ご相談窓口 (三菱電機株式会社)

三菱電機空調冷熱ワンコールシステム

家庭用ルームエアコンおよび、店舗・事務所・ビルなどに設置する業務用エアコンに関するお問い合わせは



空調 24時間365日
0120-9-24365 (無料)

365日 24時間 受付

■修理のご依頼

■サービス部品の相談

■技術相談 平日 9:00~19:00

土・日・祝 9:00~17:00

三菱電機冷熱製品に関する技術内容全般についてのご相談<専用>

三菱電機冷熱相談センター

073-427-2224

■電話 平日 9:00~19:00

土・日・祝 9:00~17:00

■ファックス 365日・24時間受付 **073-428-2229**

●所在地、電話番号などについては変更になることがありますので、あらかじめご了承ください。

●電話番号をお確かめのうえ、お間違えのないようにおかけください。

R24A

Apache License
Version 2.0, January 2004
<http://www.apache.org/licenses/>

TERMS AND CONDITIONS FOR USE, REPRODUCTION, AND DISTRIBUTION

1. Definitions.

"License" shall mean the terms and conditions for use, reproduction, and distribution as defined by Sections 1 through 9 of this document.

"Licensor" shall mean the copyright owner or entity authorized by the copyright owner that is granting the License.

"Legal Entity" shall mean the union of the acting entity and all other entities that control, are controlled by, or are under common control with that entity. For the purposes of this definition, "control" means (i) the power, direct or indirect, to cause the direction or management of such entity, whether by contract or otherwise, or (ii) ownership of fifty percent (50%) or more of the outstanding shares, or (iii) beneficial ownership of such entity.

"You" (or "Your") shall mean an individual or Legal Entity exercising permissions granted by this License.

"Source" form shall mean the preferred form for making modifications, including but not limited to software source code, documentation source, and configuration files.

"Object" form shall mean any form resulting from mechanical transformation or translation of a Source form, including but not limited to compiled object code, generated documentation, and conversions to other media types.

"Work" shall mean the work of authorship, whether in Source or Object form, made available under the License, as indicated by a copyright notice that is included in or attached to the work (an example is provided in the Appendix below).

"Derivative Works" shall mean any work, whether in Source or Object form, that is based on (or derived from) the Work and for which the editorial revisions, annotations, elaborations, or other modifications represent, as a whole, an original work of authorship. For the purposes of this License, Derivative Works shall not include works that remain separable from, or merely link (or bind by name) to the interfaces of, the Work and Derivative Works thereof.

"Contribution" shall mean any work of authorship, including the original version of the Work and any modifications or additions to that Work or Derivative Works thereof, that is intentionally submitted to Licensor for inclusion in the Work by the copyright owner or by an individual or Legal Entity authorized to submit on behalf of the copyright owner. For the purposes of this definition, "submitted" means any form of electronic, verbal, or written communication sent to the Licensor or its representatives, including but not limited to communication on electronic mailing lists, source code control systems, and issue tracking systems that are managed by, or on behalf of, the Licensor for the purpose of discussing and improving the Work, but excluding communication that is conspicuously marked or otherwise designated in writing by the copyright owner as "Not a Contribution."

"Contributor" shall mean Licensor and any individual or Legal Entity on behalf of whom a Contribution has been received by Licensor and subsequently incorporated within the Work.

2. Grant of Copyright License. Subject to the terms and conditions of this License, each Contributor hereby grants to You a perpetual, worldwide, non-exclusive, no-charge, royalty-free, irrevocable copyright license to reproduce, prepare Derivative Works of, publicly display, publicly perform, sublicense, and distribute the Work and such Derivative Works in Source or Object form.

3. Grant of Patent License. Subject to the terms and conditions of this License, each Contributor hereby grants to You a perpetual, worldwide, non-exclusive, no-charge, royalty-free, irrevocable (except as stated in this section) patent license to make, have made, use, offer to sell, sell, import, and otherwise transfer the Work, where such license applies only to those patent claims licensable by such Contributor that are necessarily infringed by their Contribution(s) alone or by combination of their Contribution(s) with the Work to which such Contribution(s) was submitted. If You institute patent litigation against any entity (including a cross-claim or counterclaim in a lawsuit) alleging that the Work or a Contribution incorporated within the Work constitutes direct or contributory patent infringement, then any patent licenses granted to You under this License for that Work shall terminate as of the date such litigation is filed.

4. Redistribution. You may reproduce and distribute copies of the Work or Derivative Works thereof in any medium, with or without modifications, and in Source or Object form, provided that You meet the following conditions:

(a) You must give any other recipients of the Work or Derivative Works a copy of this License; and

(b) You must cause any modified files to carry prominent notices stating that You changed the files; and

(c) You must retain, in the Source form of any Derivative Works that You distribute, all copyright, patent, trademark, and attribution notices from the Source form of the Work, excluding those notices that do not pertain to any part of the Derivative Works; and

(d) If the Work includes a "NOTICE" text file as part of its distribution, then any Derivative Works that You distribute must include a readable copy of the attribution notices contained within such NOTICE file, excluding those notices that do not pertain to any part of the Derivative Works, in at least one of the following places: within a NOTICE text file distributed as part of the Derivative Works; within the Source form or documentation, if provided along with the Derivative Works; or, within a display generated by the Derivative Works, if and wherever such third-party notices normally appear. The contents of the NOTICE file are for informational purposes only and do not modify the License. You may add Your own attribution notices within Derivative Works that You distribute, alongside or as an addendum to the NOTICE text from the Work, provided that such additional attribution notices cannot be construed as modifying the License.

You may add Your own copyright statement to Your modifications and may provide additional or different license terms and conditions for use, reproduction, or distribution of Your modifications, or for any such Derivative Works as a whole, provided Your use, reproduction, and distribution of the Work otherwise complies with the conditions stated in this License.

5. Submission of Contributions. Unless You explicitly state otherwise, any Contribution intentionally submitted for inclusion in the Work by You to the Licensor shall be under the terms and conditions of this License, without any additional terms or conditions.

Notwithstanding the above, nothing herein shall supersede or modify the terms of any separate license agreement you may have executed with Licensor regarding such Contributions.

6. Trademarks. This License does not grant permission to use the trade names, trademarks, service marks, or product names of the Licensor, except as required for reasonable and customary use in describing the origin of the Work and reproducing the content of the NOTICE file.

7. Disclaimer of Warranty. Unless required by applicable law or agreed to in writing, Licensor provides the Work (and each Contributor provides its Contributions) on an "AS IS" BASIS, WITHOUT WARRANTIES OR CONDITIONS OF ANY KIND, either express or implied, including, without limitation, any warranties or conditions of TITLE, NON-INFRINGEMENT, MERCHANTABILITY, or FITNESS FOR A PARTICULAR PURPOSE. You are solely responsible for determining the appropriateness of using or redistributing the Work and assume any risks associated with Your exercise of permissions under this License.

8. Limitation of Liability. In no event and under no legal theory, whether in tort (including negligence), contract, or otherwise, unless required by applicable law (such as deliberate and grossly negligent acts) or agreed to in writing, shall any Contributor be liable to You for damages, including any direct, indirect, special, incidental, or consequential damages of any character arising as a result of this License or out of the use or inability to use the Work (including but not limited to damages for loss of goodwill, work stoppage, computer failure or malfunction, or any and all other commercial damages or losses), even if such Contributor has been advised of the possibility of such damages.

9. Accepting Warranty or Additional Liability. While redistributing the Work or Derivative Works thereof, You may choose to offer, and charge a fee for, acceptance of support, warranty, indemnity, or other liability obligations and/or rights consistent with this License. However, in accepting such obligations, You may act only on Your own behalf and on Your sole responsibility, not on behalf of any other Contributor, and only if You agree to indemnify, defend, and hold each Contributor harmless for any liability incurred by, or claims asserted against, such Contributor by reason of your accepting any such warranty or additional liability.

END OF TERMS AND CONDITIONS

APPENDIX: How to apply the Apache License to your work.

To apply the Apache License to your work, attach the following boilerplate notice, with the fields enclosed by brackets "{}" replaced with your own identifying information. (Don't include the brackets!) The text should be enclosed in the appropriate comment syntax for the file format. We also recommend that a file or class name and description of purpose be included on the same "printed page" as the copyright notice for easier identification within third-party archives.

Copyright {yyyy} {name of copyright owner}

Licensed under the Apache License, Version 2.0 (the "License"); you may not use this file except in compliance with the License.

You may obtain a copy of the License at

<http://www.apache.org/licenses/LICENSE-2.0>

Unless required by applicable law or agreed to in writing, software distributed under the License is distributed on an "AS IS" BASIS, WITHOUT WARRANTIES OR CONDITIONS OF ANY KIND, either express or implied.

See the License for the specific language governing permissions and limitations under the License.

仕様

室内ユニット仕様表 ヒートポンプ冷暖房兼用セパレート形・空冷式・直接吹出形

●PK-RP・LA5

形名	28形	40形	45形	50形	56形
騒音(PWL)：強-中-弱-静粛 dB	52-50-48-45	57-54-51-47	57-54-51-48		63-59-54-49
風量：強-中-弱-静粛 m ³ /min	8.7-8.0-7.3-6.3	10.7-9.4-8.2-6.8			13.6-11.6-9.4-7.3
補助ヒーター kW	—				
外形寸法（高さ×巾×奥行） mm	299×898×237				
質量 kg	12.5				

●PK-RP・KA21

形名	63形	71形	80形	112形
騒音(PWL)：強-中-弱 dB	56-55-53		61-57-53	66-61-56
風量：強-中-弱 m ³ /min	19.0-17.8-16.5		23-20-17	25-21-17
補助ヒーター kW	—			
外形寸法（高さ×巾×奥行） mm	365×1170×295			
質量 kg	20	21		

●フロンの見える化



室内ユニット及び室外ユニットに表示されている左記のシンボルマークは、パッケージエアコンに温暖化ガス(フロン類)が封入されていることをご認識いただくための表示です。
この製品はフロン排出抑制法の第1種特定製品です。廃棄・整備するときは、都道府県に登録された第1種フロン類回収業者にフロン類の回収を依頼してください。
室内ユニットには、フロン類の種類・GWP(地球温暖化係数)が表示されています。システム全体でのフロン類の数量は、室外ユニットに表示されています。

●「フロン排出抑制法」に基づく冷凍空調機器の点検について

冷媒フロン類を適切に管理して頂くために、本製品を所有されているお客様ご自身による簡易点検が義務づけられています。目視による外観点検を3か月に1回以上実施し、記録することが定められています。お客様ご自身での点検が難しい場合や、点検で漏えいや異常があった場合は、専門業者による点検をお願いします。

詳細は下記のサイトをご覧ください。

JARAC 一般社団法人 日本冷凍空調設備工業連合会 <https://www.jarac.or.jp/>

点検頻度	点検方法	点検項目
3か月に1回以上	お客様(=所有者様)による目視での外観点検	機器からの異常音、機器の外観損傷・摩耗・腐食・さび・油漏れ、熱交換器への霜の付着

●JRA GL-14「フロン類を用いた冷凍空調機器の冷媒漏えい防止ガイドライン」に基づく冷媒漏えい点検のお願い

本製品を所有されているお客様に、製品の性能を維持して頂くために、また、冷媒フロン類を適切に管理して頂くために、定期的な冷媒漏えい点検(保守契約などによる、遠隔からの冷媒漏えいの確認などの、総合的なサービスも含む)(いずれも有償)をお願いいたします。

定期的な漏えい点検では、漏えい点検資格者によって「漏えい点検記録簿」へ、機器を設置したときから廃棄するときまでの全ての点検記録が記載されますので、お客様による記載内容の確認とその管理(管理委託を含む)をお願いいたします。

なお、詳細は下記のサイトをご覧ください。

<https://www.jraia.or.jp>

