

三菱電機パッケージエアコン用

ワイヤレスリモコン

PAR-SC4UA (操作部)

ワイヤレスリモコンキット

PAR-SK5TA (操作部 + 受光部)

取扱説明書



も く じ

ページ

1. 安全のために必ず守ること …… 1
2. 各部の名称 …… 3
3. 運転を始める前に …… 5
 - 3-1. リモコンに乾電池を入れる… 5
 - 3-2. 現在時刻を合わせる …… 5
4. 基本操作方法 …… 6
 - 4-1. 運転の始めかた …… 6
 - 4-2. 設定温度の変えかた …… 8
 - 4-3. 風速の変えかた …… 9
 - 4-4. 風向の変えかた …… 9
 - 4-5. ハイパワー運転のしかた… 11
 - 4-6. タイマー運転のしかた … 11
 - 4-7. 週間スケジュールタイマー運転のしかた 14
5. その他の操作方法 …… 16
 - 5-1. 初期設定モード(機能選択画面)への移行 16
 - 5-2. 風向固定設定のしかた … 16
 - 5-3. 昇降パネル操作のしかた 17
 - 5-4. フィルター自動清掃ユニットの操作のしかた 18
 - 5-5. 初期設定モード(機能選択画面)の終了 18
6. 集中管理されているとき …… 19
7. 異常が生じたとき …… 19
8. 仕 様 …… 19

- ご使用の前に、この取扱説明書をお読みください。
- 取付けをされる方へのお願い
全ての作業が完了しましたら、お客様にこの説明書で取扱い方を説明の上、お渡しください。

1 安全のために必ず守ること

- ご使用前に、この「安全のために必ず守ること」をよくお読みのうえ正しくお使いください。
- 誤った取扱いをしたときに生じる危険とその程度を次の表示で区分して説明しています。



警告

誤った取扱いをしたときに、死亡や重傷などに結びつく可能性があるもの。



注意

誤った取扱いをしたときに、傷害または家屋、家財などの損害に結びつくもの。

- お読みになったあとは、室内ユニットに添付された取扱説明書などとともに、お使いになる方に必ず本書をお渡しください。
お使いになる方は、取扱説明書などとともに、いつでも見られる所に保管してください。
また、お使いになる方が変わる場合は、新しくお使いになる方にお渡しください。

警告

据付け状態を確認する。

- 本機が落下しないよう、堅固な場所に固定されていることをご確認ください。

お客様自身で本機を廃棄しない。

- 本機を廃棄する場合は、販売店にご相談ください。

異常時は運転を停止する。

- 異常のまま運転を続けると故障や感電・火災などの原因になります。異常時（こげ臭いなど）は、運転を停止して電源スイッチを切り、販売店にご相談ください。

改造・修理は絶対にしない。

- 改造したり、修理に不備があると感電、火災などの原因になります。修理はお買上げの販売店にご相談ください。

ワイヤレスリモコン受光部の運転ランプが点滅して運転しなかったり、不具合が発生した場合は運転を停止する。

- そのままにしておくと火災や故障の原因になります。お買上げの販売店にご連絡ください。

アルカリ乾電池を絶対にショートさせない。また、分解、加熱、火中への投入は絶対にしない。

- 強アルカリ液が漏れて目に入ったり、破裂、発熱のおそれがあり、ケガ、やけどや機械故障などの原因になります。万一、強アルカリ液が皮膚や衣服に付着したときは、きれいな水で洗い流し、目に入ったときは、きれいな水で洗った後、直ちに医師の治療を受けてください。

注意

本機を落とさない。

- ケースが割れたり、操作ができなくなるなど故障の原因になることがあります。

本機の周りへ危険物を置かない。

- 可燃性ガスの漏れるおそれのある場所への設置は行なわないでください。万一ガスが漏れて本機の周囲に溜まると発火、爆発の原因になることがあります。

本機を水洗いしない。

- 感電、故障の原因になることがあります。

濡れた手でボタンを操作しない。

- 感電、故障の原因になることがあります。

本機を分解しない。

- 内部の基板に触れますと危険なうえ、火災、故障の原因になることがあります。

特殊環境では使用しない。

- 油（機械油を含む）、蒸気、硫化ガスなどの多い場所で使用しますと性能を著しく低下させたり、部品が破損したりする場合があります。

殺虫剤・可燃性スプレーなどを吹きかけない。

- 可燃性スプレーなどを本機の近くに置いたり、本機に直接吹きかけないでください。発火、爆発の原因になることがあります。

本機をベンジンやシンナー、化学雑巾などでふかない。

- 変色、故障の原因になることがあります。汚れがひどい時は、水でうすめた中性洗剤を布につけ、よく絞った状態でふき取り、乾いた布でふきあげてください。

ボタンを先のとがったもので押さない。

- 破損、故障の原因になることがあります。

使用温度範囲を守る。

- 使用温度範囲を守ってください。使用温度範囲から外れたところで使用しますと重大な故障の原因になることがあります。使用温度範囲は取扱説明書の仕様表をご確認ください。

特殊用途には使用しない。

- この製品は、三菱電機パッケージエアコン用です。他の空調機管理など別の用途には使用しないでください。誤動作の原因になることがあります。

乾電池の使い方を誤ると、液漏れ、破裂、発熱のおそれがあり、機器の故障やケガなどの原因になることがありますので、下記のことを必ず守る。

- (1) 充電しない。
- (2) (+) (-) を正しく入れる。
- (3) 新しい乾電池と古い乾電池、他の種類の乾電池を混ぜて使用しない。
- (4) 使い切った乾電池はすぐに器具から取り外す。

2 各部の名称

2-1. ワイヤレスリモコン操作部

説明のため全ての表示内容を示しています。

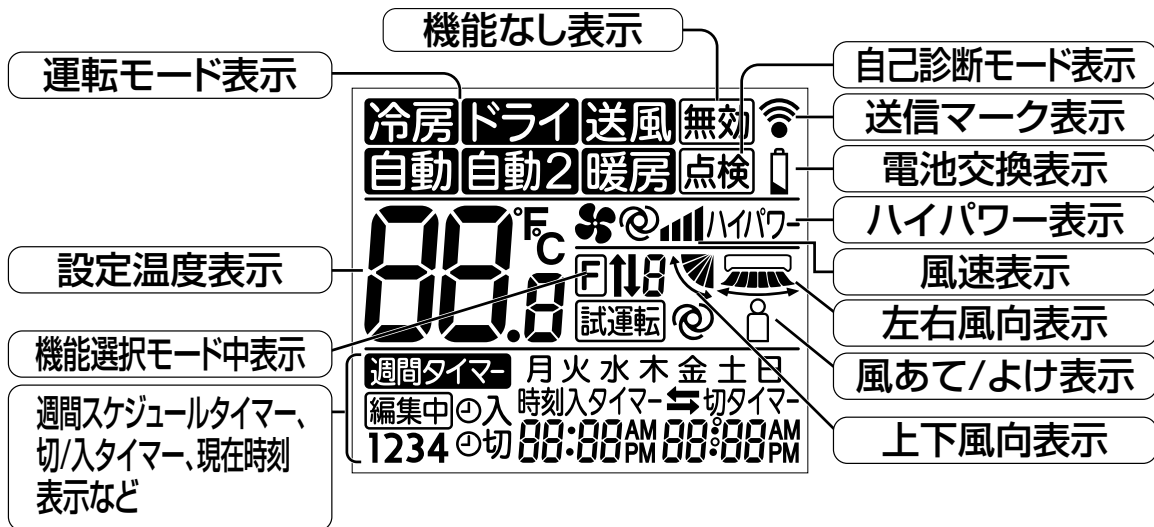
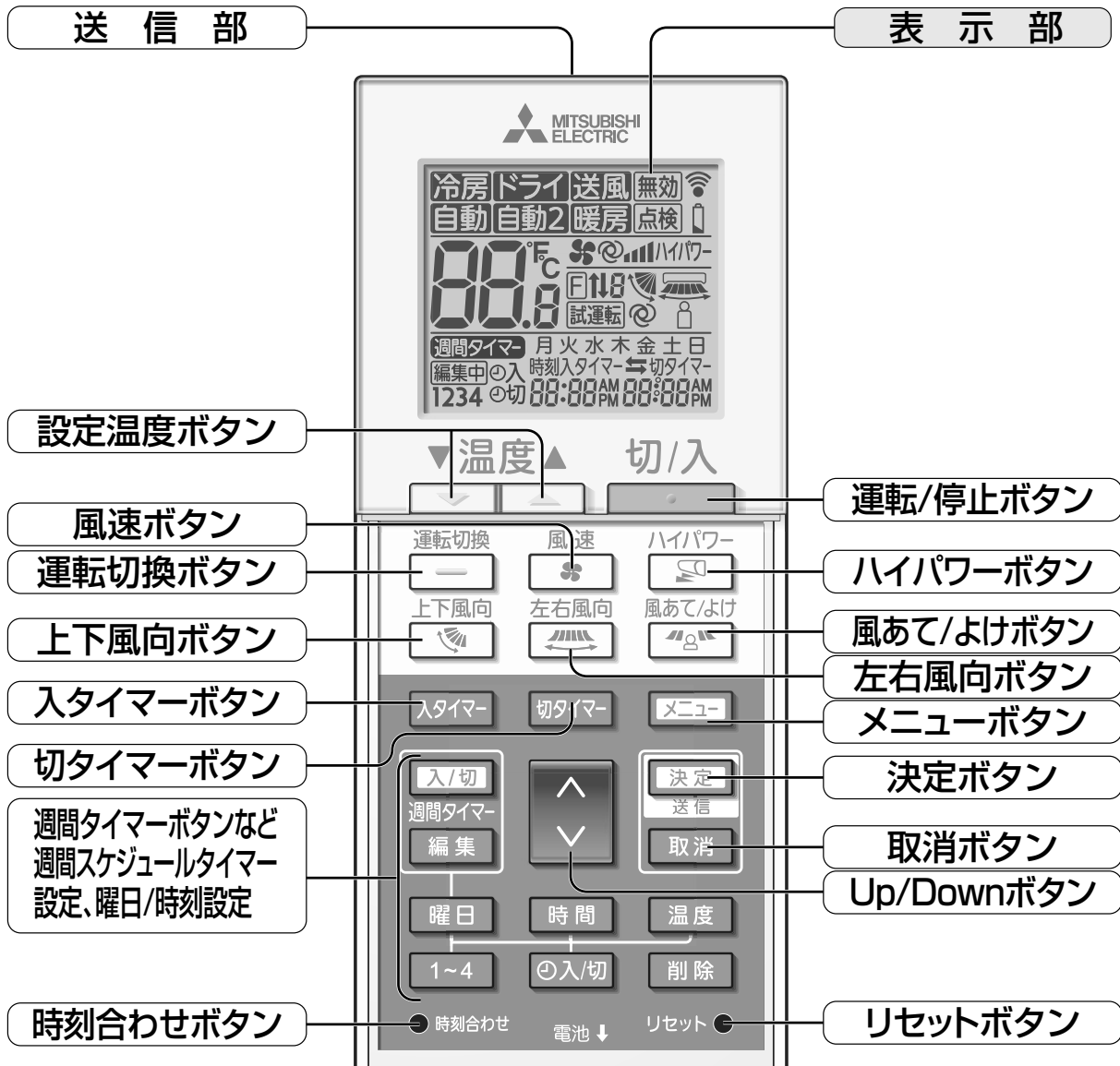

2-2. ワイヤレスリモコン受光部

◆室内ユニット取付けタイプ（一例）

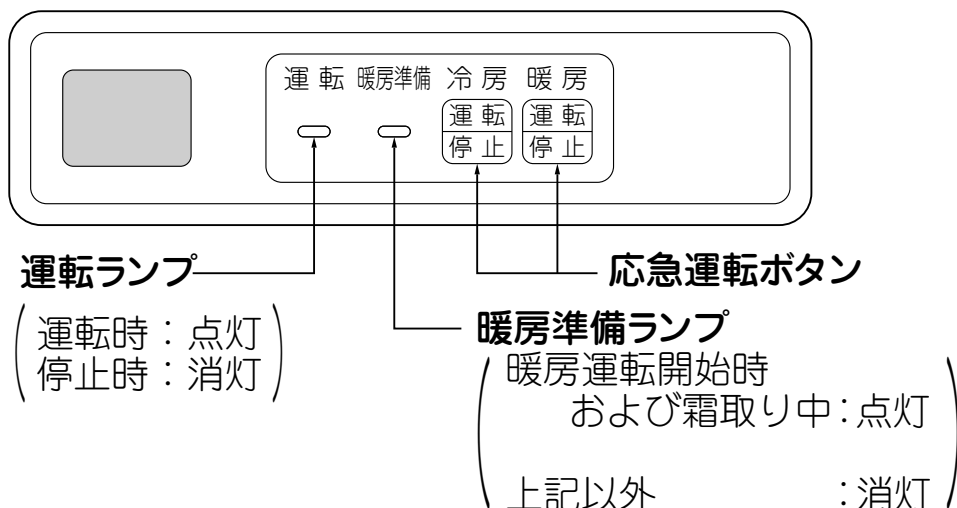

◆外付けタイプ

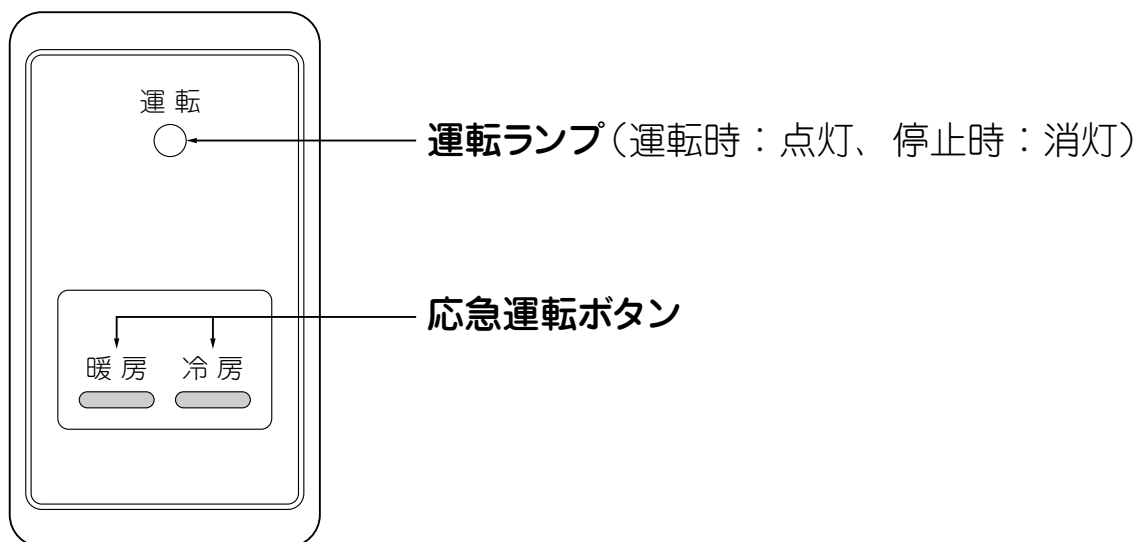

●緊急運転ボタン

リモコンが使えなくなったとき、ワイヤレスリモコン受光部の冷房または暖房ボタンを使って緊急運転ができます。

1回押すごとに運転（冷房または暖房）↔停止に切換わります。

（室内ユニットによっては、2秒以上の長押しが必要です。

詳細については室内ユニットの取扱説明書をご参照ください。）

冷房専用機種の場合、暖房ボタンを押すと送風運転となります。

運転内容	冷房	暖房
設定温度	24℃	24℃
風速	強風	強風
上下風向	水平	下吹き

●インバータ方式の蛍光灯をつけた部屋では、信号を受け付けない場合があります。新たに蛍光灯を購入される場合は、販売店にご相談ください。

●外付けタイプ受光部 受光アダプター（MAタイプ）は、ご使用できません。

3 運転を始める前に

3-1. リモコンに乾電池を入れる

1. 上ブタを引き抜き、アルカリ単3乾電池 2個を入れて上ブタを取付ける。
2. リセットボタンを押す。

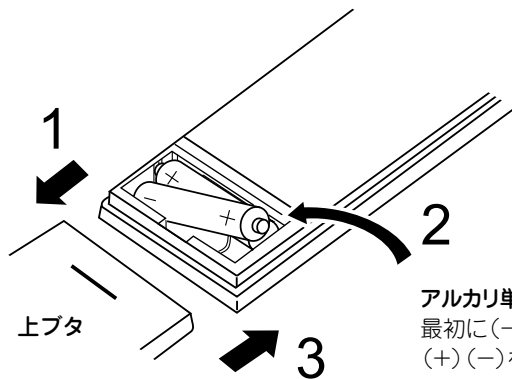

アルカリ単3乾電池2個
最初に(-)をセットする。
(+) (-)を正しく!

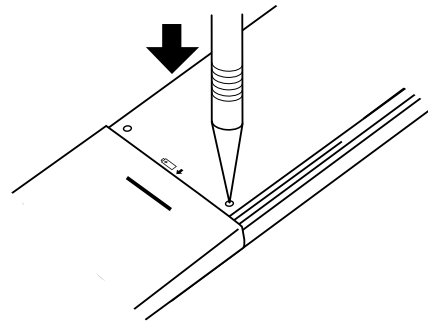

リセットボタンを先の細いもので押す。

- リセットボタンを押すと3秒間液晶が全灯します。
- 乾電池を交換したら、必ずリセットボタンを押してください。
- 充電式乾電池は使用しないでください。
- ”電池交換表示”が表示されたら、電池が消耗しておりますので、新しいアルカリ乾電池に交換してください。
アルカリ乾電池を使用した場合の寿命は約1年です。
- 長期間使用しない場合、乾電池は取出しておいてください。

3-2. 現在時刻を合わせる





図3-1

1. 時刻合わせボタン①を押す。
 - 時刻設定画面となり時刻①が点滅します。
※乾電池を入れて最初の時刻設定の場合は、2項から操作を開始してください。
2. ボタン⑮を押し、現在時刻を合わせる。
 - ボタン⑮を押すごとに、表示時刻が1分単位で増減します。
 - ボタン⑮を長押し操作した場合は、時刻の増減は10分単位となります。
3. ボタン⑱を押し、現在の曜日を合わせる。
 - ボタン⑱を押すごとに、月→火→…日→月に切換わります。
4. 時刻合わせボタン①を押し、現在時刻設定を終了します。
 - 時刻①は点灯表示となり、現在の時刻が表示されます。

4 基本操作方法

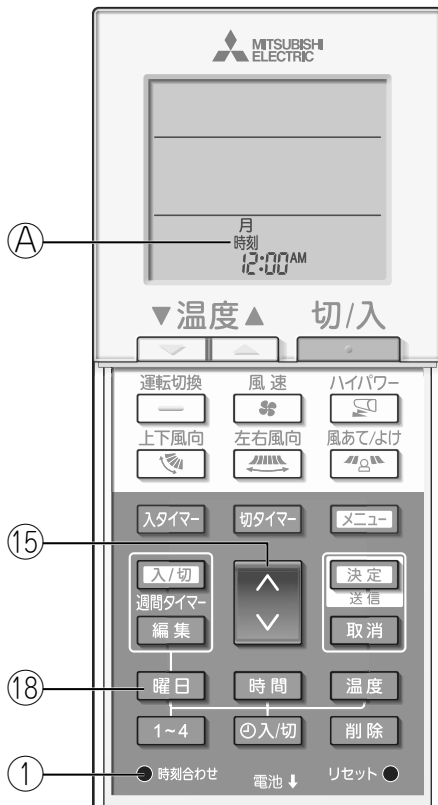
- 送信されるたびに送信マーク“

4-1. 運転の始めかた





図4-1

1.  ボタン②を押す。
●表示が点灯します。
2.  ボタン④を押す。
●1回押すごとに設定が切替わります。

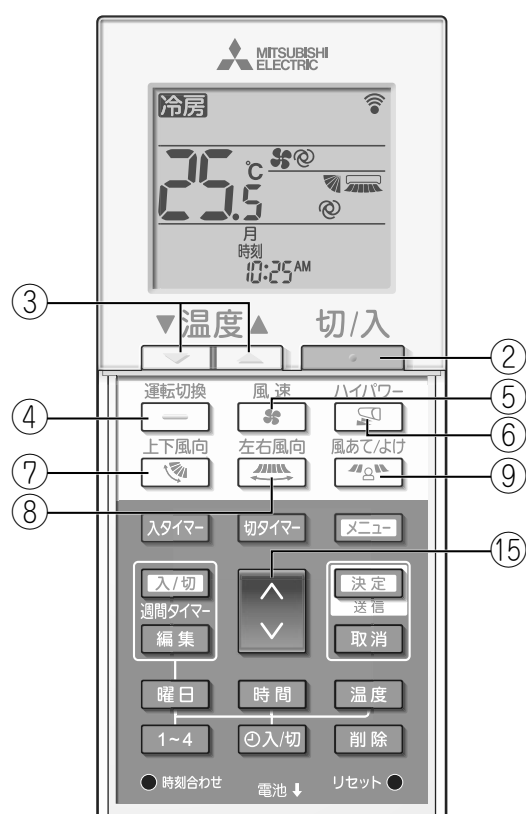

- ※デュアルオートモード有効の場合、**自動2** と **冷房** または **暖房** が表示します。
- ※冷房専用機種設定の場合は、自動と暖房は表示されません。
- ※自動に設定した場合、設定温度より室温が高いときは冷房運転を室温が低いときは暖房運転を開始します。
デュアルオートモード有効の場合、**自動2** が表示します。
デュアルオートモードについては、P.7を参照ください。

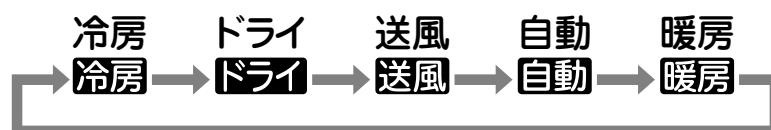
デュアルオートモードとは

デュアルオートモードでは、冷房と暖房の温度を個別に設定でき、デュアルオートモード運転中は室内温度により室内ユニットが自動的に冷房と暖房を切換え、2つの設定温度内に室内温度を維持します。

デュアルオートモードで設定した冷房と暖房の設定温度は、冷房/ドライ/暖房モードそれぞれの設定温度に反映されます。

下図はデュアルオートモードで動作中のユニットの動作パターンを示します。

本機能の有無については、カタログまたは室内ユニットの取扱説明書をご確認ください。

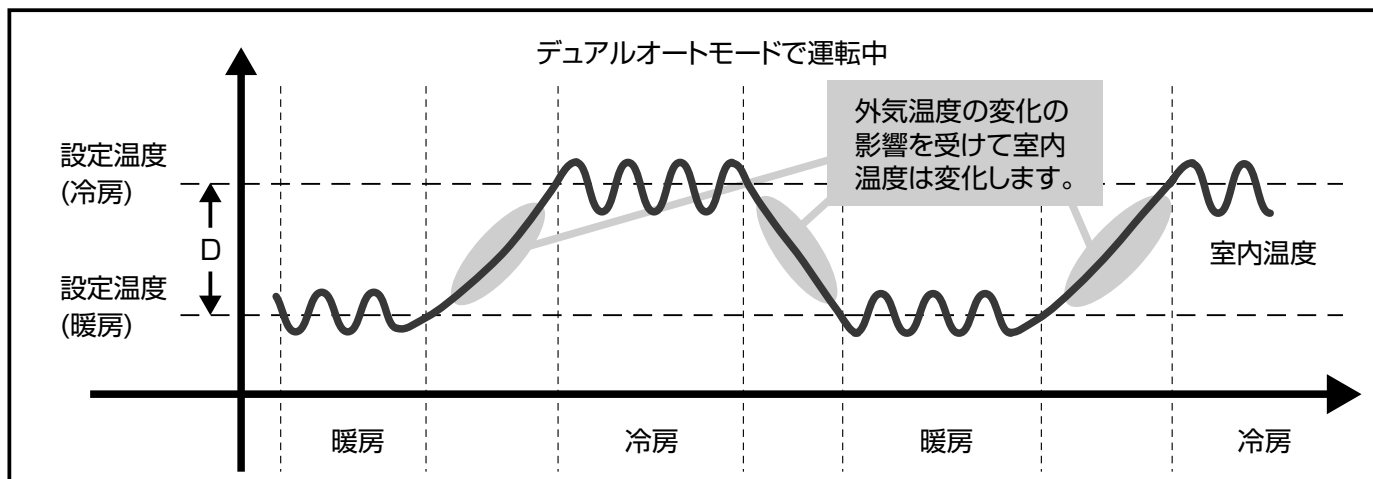

※冷房設定温度と暖房設定温度の差(D)の最小値は、接続する室内ユニットにより異なります。

4-2. 設定温度の変えかた

温度を下げたいとき・・・ ボタン③を押す。

温度を上げたいとき・・・ ボタン③を押す。







●1回押すごとに設定温度を0.5℃変えられます。

●設定温度範囲は次の通りです。

冷房・ドライ	暖房	自動	デュアルオートモード	送風
19～30℃	17～28℃	19～28℃	冷房:冷房モードの設定温度範囲	設定不可
	※		暖房:暖房モードの設定温度範囲	

※据付工事説明書記載の初期設定にて設定温度範囲設定を変更している場合は、据付工事説明書の設定温度範囲をご確認ください。

デュアルオートモードの場合 (図4-2)

- 現在の冷房、暖房いずれかの設定温度が表示されます。
-  または  ボタン③を押すと設定温度が点滅し設定画面になります。
冷房（上限）の設定温度を変えたい場合は  ボタン③を押します。
暖房（下限）の設定温度を変えたい場合は  ボタン③を押します。
- 設定画面で  ボタン④を押すと冷房（上限）と暖房（下限）の点滅表示が切りかわります。
- 設定画面で  または  ボタンを押すことで点滅表示している設定温度が変わります。
- 操作をしない状態が5秒続くと、元の画面に戻ります。
- 冷房（上限）と暖房（下限）の設定温度の差を2℃以下に設定できません。

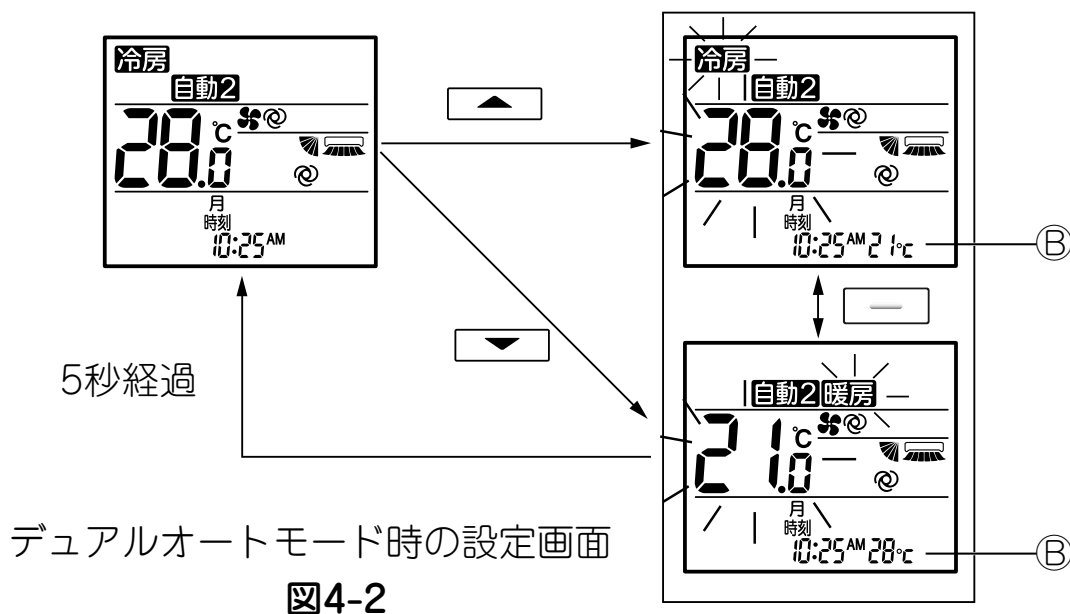

冷房設定中は暖房設定温度が、暖房設定中は冷房設定温度が画面右下⑥に表示されます。

4-3. 風速の変えかた



図4-3

ボタン⑤を押す。

● 1回押すごとに設定が切換わります。

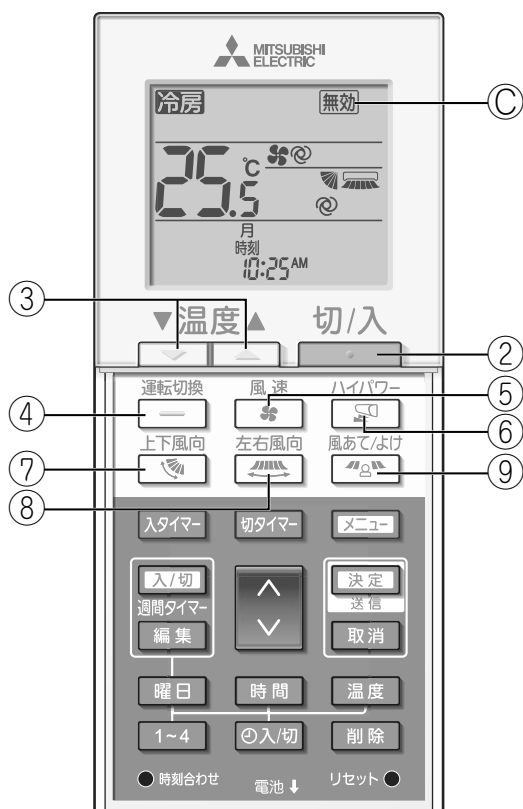

● 設定可能なファン速は、リモコンの機種設定によって異なります。

◆お知らせ

このような時は液晶表示とユニットの風速が異なります。

- 暖房準備運転や霜取運転のとき
- 暖房運転直後（モード切換待機）
- 暖房モードで設定温度より室内温度が高いとき
- ドライモードのとき

4-4. 風向の変えかた

- 室内ユニットの上下風向、左右風向、風あて/よけの機能有無は、カタログまたは室内ユニットの取扱説明書をご確認ください。
- 複数の冷媒システムのグループ制御では、左右風向の操作ができません。

<上下風向の変えかた>

ボタン⑦を押す。

● 1回押すごとに設定が切換わります。

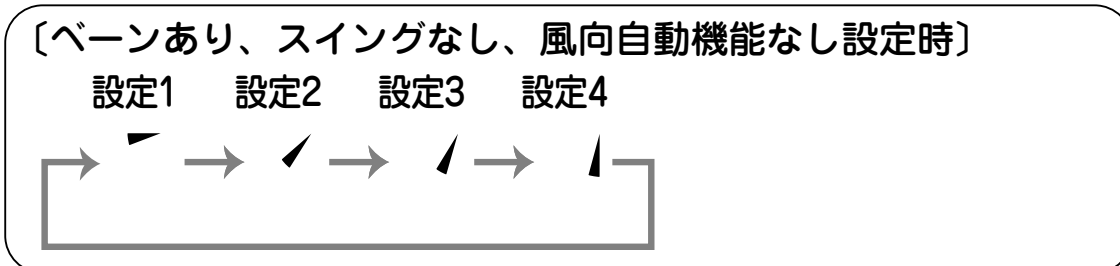
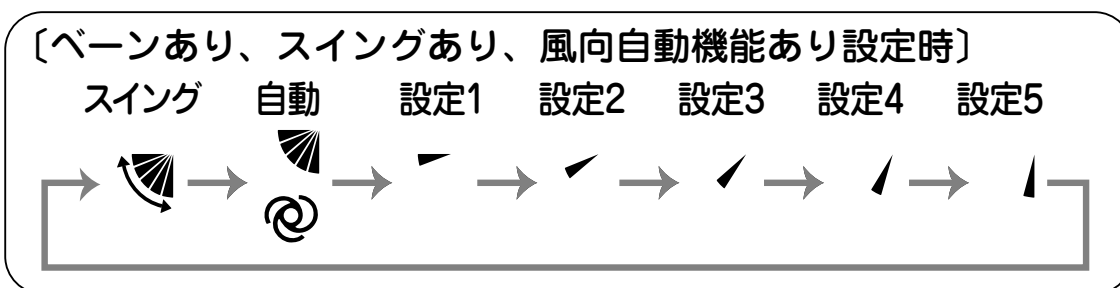

※ 左右風向機能有り設定の場合、上下風向を自動設定にした時に左右風向も自動設定に切換わります。

※ 上下風向機能をなしに設定されている場合は **無効** ① が 2 回点滅します。

<左右風向の変えかた>

 ボタン⑧を押す。

● 1回押すごとに設定が切換わります。

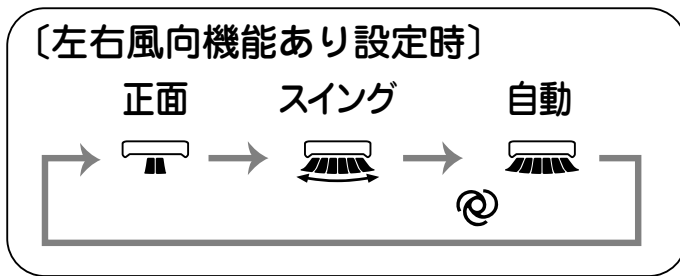

※風向自動機能有り設定の場合、左右風向を自動設定にした時に上下風向も自動設定に切換わります。

※左右風向機能なしに設定されている場合は無効◎が2回点滅します。

<風あて/よけ設定の変えかた>

 ボタン⑨を押す。

● 1回押すごとに設定が切換わります。

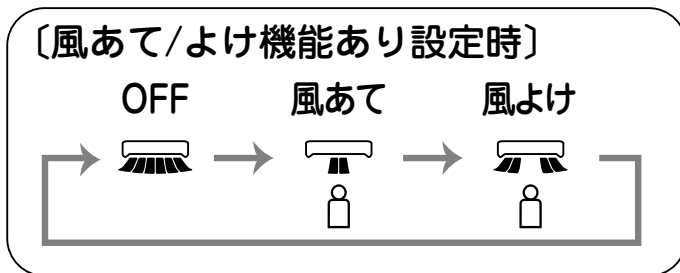

※風あて/よけ設定にした時に上下風向と左右風向の設定が自動設定に切換わります。

風あて/よけ設定にした時の風向は、室内ユニットの取扱説明書をご確認ください。

※風あて/よけ機能なしに設定されている場合は無効◎が2回点滅します。

◆お知らせ

このような時は液晶表示とユニットの上下風向が異なります。

- 暖房準備運転や霜取運転のとき
- 暖房運転直後（モード切換待機）
- 暖房モードで設定温度より室内温度が高いとき

4-5. ハイパワー運転のしかた

- 室内ユニットのハイパワー運転の機能有無は、カタログまたは室内ユニットの取扱説明書をご確認ください。



図4-4

<ハイパワー運転のしかた>

ボタン⑥を押す。

- 1回押すごとに設定が切換わります。

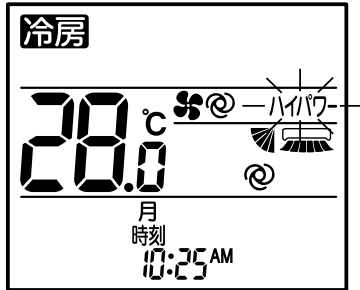
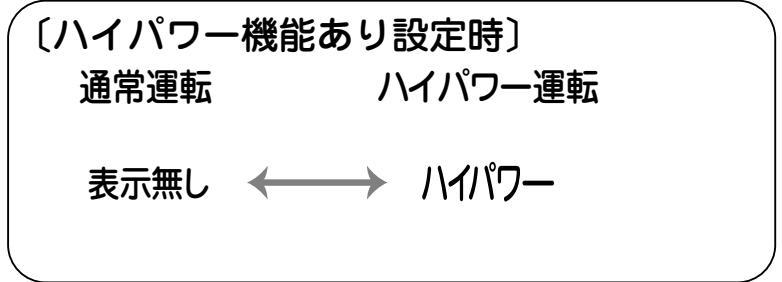

※ハイパワー機能なしに設定されている場合は無効◎が2回点滅します。

※ドライモード、送風モードではハイパワー設定はできません。

4-6. タイマー運転のしかた



図4-5

●タイマー運転の設定は、リモコンの送信部を室内ユニットの受光部に向けて操作し、室内ユニットから“ピッ”と音がることを確認しながら行ってください。

◆タイマー運転には次の3つの方法があります。

- 入タイマー運転：
運転の開始のみをタイマーで行う。
- 切タイマー運転：
運転の停止のみをタイマーで行う。
- 切入タイマー運転：
運転の開始と停止の両方をタイマーで行う。

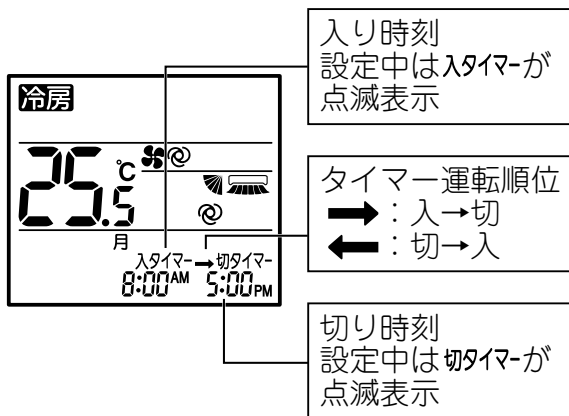
◆タイマー運転の設定は24時間以内に

入・切各1回以内です。

◆タイマー動作時刻の設定は10分単位です。



図4-6

<入タイマーを行うとき>

1. **入タイマー** ボタン⑩を押す。
● 現在時刻が消灯し、入り時刻が点灯、
入タイマー-①が点滅します。
2. **↑** ボタン⑮を押し、入り時刻を設定します。
3. **決定** ボタン⑯を押す。
● 入タイマー-①が点灯に変わり設定が完了します。
※10秒間操作が無くても入タイマー-①が点灯に
変わり設定が完了します。
● 運転状態から入りタイマーを設定した場合、空
調機が停止します。

<切タイマーを行うとき>

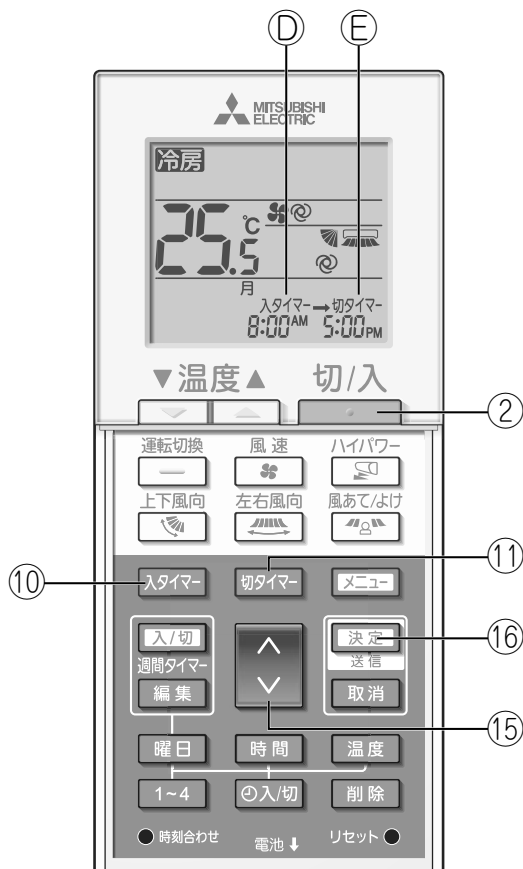
1. **切タイマー** ボタン⑪を押す。
● 現在時刻が消灯し、切り時刻が点灯、
切タイマー-②が点滅します。
2. **↓** ボタン⑮を押し、切り時刻を設定します。
3. **決定** ボタン⑯を押す。
● 切タイマー-②が点灯に変わり設定が完了します。
※10秒間操作が無くても切タイマー-②が点灯に
変わり設定が完了します。

<切入タイマーを行うとき>

切タイマー・入タイマー両方の設定をする。

- **⇄** 表示は **→** または **←** どちらかが表示されます。
→: 停止→運転(入り時刻)→停止(切り時刻)
←: 運転→停止(切り時刻)→運転(入り時刻)

例1) 現在時刻が午前7:00の場合

午前8:00に運転し、午後6:30に停止する。

入タイマー→切タイマー
8:00 AM 6:30 PM

例2) 現在時刻が午前10:00の場合

午後6:30に停止し、翌日の午前8:00に運転する。

入タイマー←切タイマー
8:00 AM 6:30 PM

<タイマー運転を解除するとき>

■入タイマー運転を解除するとき

入タイマ- ボタン⑩を押す。

●入り時刻が消灯し、入タイマーが解除されます。

■切タイマー運転を解除するとき

切タイマ- ボタン⑪を押す。

●切り時刻が消灯し、切タイマーが解除されます。

■切入タイマー運転を解除するとき

入タイマ- ボタン⑩と **切タイマ-** ボタン⑪を押す。

●入り時刻と切り時刻が消灯し、タイマーが解除されます。

■タイマー運転を解除し、エアコンを停止するとき

停止 ボタン②を押す。

●エアコンは停止し、同時に設定されていたタイマー運転も解除されます。

4-7. 週間スケジュールタイマー運転のしかた

- ◆ 週間スケジュールタイマーの設定は各曜日に4つの運転パターンを設定できます。
- ◆ 設定内容は停止/運転と設定温度です。
- ◆ 1つの運転パターンに、運転と停止のどちらか1つを設定することができます。同じ曜日内に運転と停止の両方を設定したい場合は、運転パターンを分けて設定してください。
- ◆ 動作時刻の設定は10分単位です。
- ◆ 室内ユニットの週間スケジュールタイマー機能の機能有無は、カタログまたは室内ユニットの取扱説明書を参照してください。
- ◆ 複数の冷媒システムのグループ制御では、週間スケジュールタイマー運転の設定が操作できません。



図4-7



図4-8

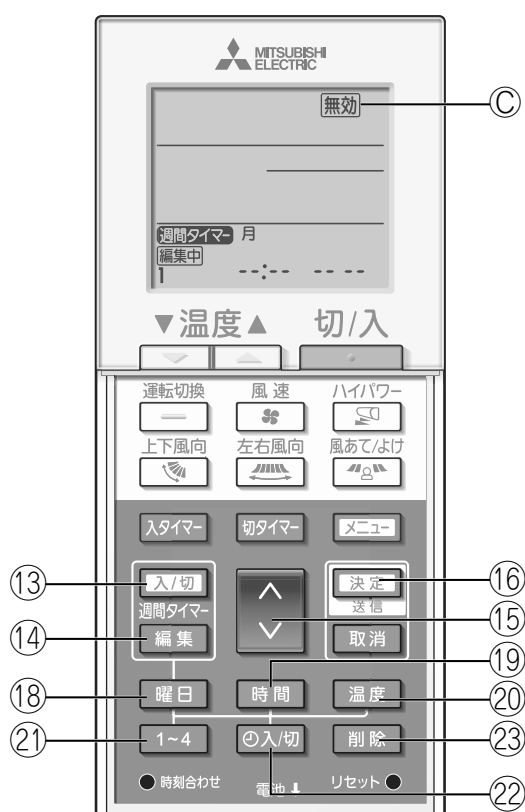

図4-9

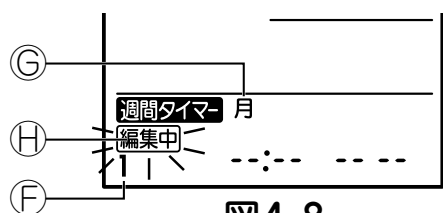

図4-10

<編集モードへの移行>

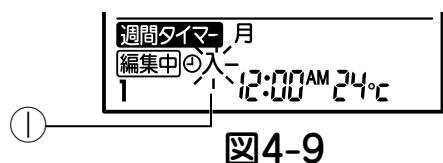
● **編集** ボタン⑭を押す。

● **編集** 中 ⑨が点滅表示します。(図4-8)

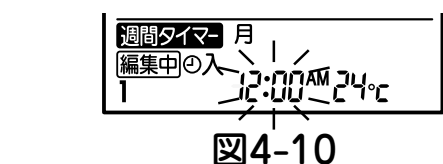
※ 週間スケジュールタイマー機能なしに設定されている場合は**無効** ⑮が2回点滅します。

<設定パターンの選択>

● **1~4** ボタン⑳を押す。

● **1~4** ボタン⑳を押す毎にパターン番号⑥が 1 → 2 → 3 → 4 と表示されます。(図4-8)

<曜日の選択>

● **曜日** ボタン⑱を押す。

● **曜日** ボタン⑱を押す毎に曜日⑦が 月 → 火 → 水 → 木 → 金 → 土 → 日 → 全曜日 と表示されます。(図4-8)

<動作内容の設定>

1. **入/切** ボタン㉒を押す。

● **入** ①(切)が点灯します。(図4-9)

● **入/切** ボタン㉒を押す毎に 入 → 切 と切り替わります。

2. **時間** ボタン⑲を押す。

● 動作時刻が点滅します。(図4-10)

● **↑/↓** ボタン⑮で動作時刻を設定します。



図4-11



図4-12

3. **温度** ボタン⑳を押す。(図4-11)

- 設定温度が点滅します。
- **温度** ボタン⑮で設定温度を設定します。
- デュアルオートモードが有効な時は、

温度 ボタン⑳を押すことで冷房設定温度（上限値）**J**と暖房設定温度（下限値）**K**が切り換わります。(図4-12)

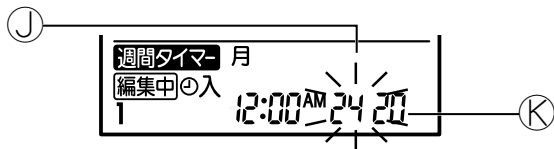
必ず冷房、暖房の設定温度を設定してください。

※ **切** のスケジュールを設定している場合は設定温度を設定できません。

※ 据付工事説明書にて設定温度範囲設定を変更された場合、週間スケジュールタイマーには反映されません。

※ 設定温度が空調機本体の設定範囲外であった場合、空調機本体側にて設定可能な温度に変更されます。

※設定を削除する場合

削除 ボタン㉓を押す。

- 表示されている曜日、パターン番号の内容が削除されます。
- 以下の場合には設定内容が削除され、週間スケジュール設定モードが解除されます。
 - ・60秒間操作がなかった場合
 - ・ **取消** ボタン⑰が押された場合

<設定内容の送信>

リモコンの送信部を室内ユニットの受光部に向けて操作してください。
室内ユニットから”ピッ”と7回音のすることを確認してください。

決定 ボタン⑰を押す。

<週間スケジュール有効設定>

リモコンの送信部を室内ユニットの受光部に向けて操作してください。

入/切 ボタン⑬を押す。

週間タイマー

週間タイマー が点灯中は週間スケジュールタイマーが動作します。

- ・入/切タイマーが有効中は週間スケジュールタイマーが機能しません。
- ・入/切タイマーの実行が全て終了したことで、週間スケジュールタイマーが動作します。
- ・集中管理リモコンでスケジュールを禁止に設定しているときは動作しません。

5 その他の操作方法

空調機により操作できない機能があります。
空調機が各機能に対応しているか確認して、操作を行ってください。

5-1. 初期設定モード(機能選択画面)への移行

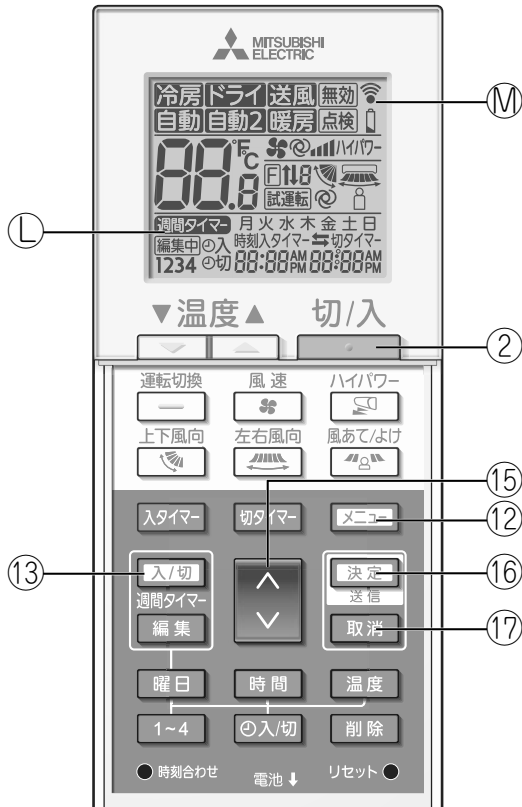

1. **決定** ボタン②を押して停止にします。
●週間スケジュールが有効になっている場合は **入/切** ボタン⑬を押して無効にしてください。
(週間タイマー ⑭が消灯します)
2. **メニュー** ボタン⑫を押す。
●機能選択画面になり機能No.①が点滅します。(図5-1)
●各操作を行っているとき、画面上でWi-Fiが点滅表示をしている時は、**決定** ボタン⑯の操作で設定内容を送信することを表します。
リモコンの送信部を室内ユニットの受光部に向けて、**決定** ボタン⑯を押して設定内容を送信してください。その際、室内ユニットから"ピッ"と音のすることを確認してください。

5-2. 風向固定設定のしかた

ベーンごとに風向設定を固定させます。

<上下風向の場合> (図5-2)



図5-1

1. 5-1.で移行した機能選択画面で **上下** ボタン⑮を押して機能No."2"を選択する。
2. **決定** ボタン⑯を押す。
●吹出口No.⑰が点滅します。
3. **上下** ボタン⑮を押して風向番号を選択する。
●吹出口No.は室内ユニットの取扱説明書をご覧ください。
4. **決定** ボタン⑯を押す。
●上下風向⑱が点滅表示になります。
5. **上下** ボタン⑮を押して固定したい風向を選択する。

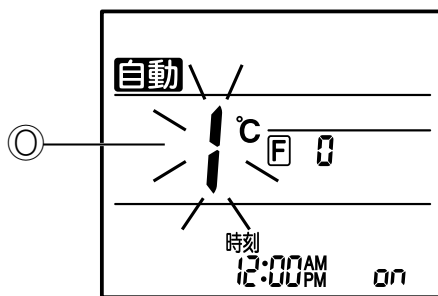

図5-2

設定1	設定2	設定3	設定4	設定5	設定なし	ドラフトセーブ (表示なし)

6. **決定** ボタン⑯を押して設定内容を送信する。
●ドラフトセーブは、設定1よりも水平な角度となり、1つの吹出口のみに設定できます。
本機能の有無は、カタログまたは室内ユニットの取扱説明書をご確認ください。

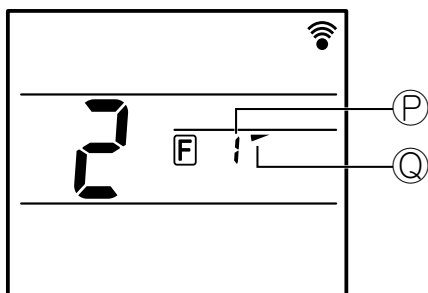

図5-3

<左右風向の場合> (図5-3)

1. 5-1.で移行した機能選択画面で **決定** ボタン⑮を押して機能No“5”を選択する。
2. **決定** ボタン⑯を押す。
●吹出口No.⑰が点滅します。
3. **決定** ボタン⑮を押して風向番号を選択する。
●吹出口No.は室内ユニットの取扱説明書をご覧ください。
4. **決定** ボタン⑯を押す。
●左右風向⑱が点滅表示になります。
5. **決定** ボタン⑮を押して固定したい風向を選択する。

正面	右中間	右	左中間	左	設定なし

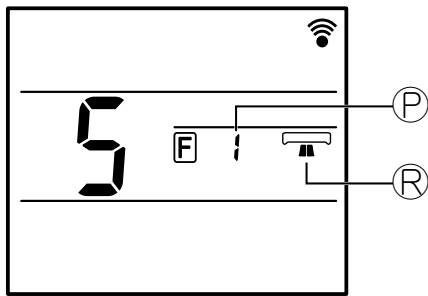
6. **決定** ボタン⑯を押して設定内容を送信する。

5-3. 昇降パネル操作のしかた (図5-4)



図5-4

1. 5-1.で移行した機能選択画面で **決定** ボタン⑮を押して機能No“3”を選択する。
2. **決定** ボタン⑯を押す。
●昇降マーク⑳が点滅表示になります。
3. **決定** ボタン⑮、**取消** ボタン⑰を押して操作内容を送信する。
● **決定** : 下降操作 ↓ 表示
● **決定** : 上昇操作 ↑ 表示
● **取消** : 動作停止操作 ⇕ 表示



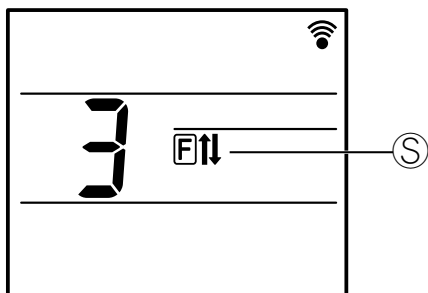

図5-5

5-4. フィルター自動清掃ユニットの操作のしかた（図5-5）

フィルター自動清掃ユニットの強制運転を行います。

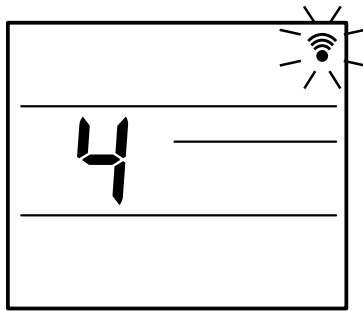
1. 機能選択画面で **決定** ボタン⑮を押して機能No.“4”を選択する。
2. **決定** ボタン⑮を押す。
●送信マーク  が点滅表示になります。
3. 送信マークが点滅中に **決定** ボタン⑮を押して、自動清掃開始を送信する。
●送信後に送信マーク  が一時点灯状態となり、以後再び点滅表示になります。

5-5. 初期設定モードの終了

1. 各機能の操作画面で **メニュー** ボタン⑫、もしくは **取消** ボタン⑰を押す。
(昇降パネル操作中は **メニュー** ボタン⑫を押してください)
●機能選択画面になり機能No.○が点滅します。
(図5-1)
2. **メニュー** ボタン⑫を押す。
●通常画面に戻ります。

6 集中管理されているとき

<他のリモコンなどで手元操作を禁止されている場合>

集中管理リモコンで手元操作を禁止されているときは、禁止内容に応じて本機から停止／運転、運転モード、設定温度、風向、風速の操作をすることができません。

<集中管理中にワイヤレスリモコンを操作した場合>

ワイヤレスリモコンの受光部は次のような動きをします。

受信確認音 ピッピッピッ

運転ランプ 運転中：0.5 秒間隔で 3 回消灯

停止中：0.5 秒間隔で 3 回点灯

7 異常が生じたとき

<ワイヤレスリモコン受光部の運転ランプが点滅している場合>

空調機に異常が生じたことを示します。

このような場合は空調機の電源を切り、お買い上げの販売店にご連絡ください。

なお、ご自分での修理は絶対にしないでください。

8 仕様

項目	内容
電源	DC-3V（単 3 形アルカリ乾電池 2 本使用）
使用環境条件	温度 0 ～ 40℃、湿度 30 ～ 90% RH（結露無きこと）
質量	0.14kg（乾電池を除く）
外形寸法（mm）	H188×W66×D22

三菱電機株式会社

静岡製作所 〒422-8528 静岡市駿河区小鹿3-18-1 ☎(054)285-1111(大代表)