

D.ドレン排水用部材

D-1.ドレンソケットセット (室外ユニット用…形名 PAC-SB83DS)



1.適用機種

形名	PAC-SB83DS
適用機種	PU(H)-J・FK

2.使用方法

室外ユニットの底面にはドレン排水用の穴を数箇所あけてあります。設置場所によりドレンホースで排水する場合に余分な穴をふさぎ1ヶ所より集中排水するための部品です。

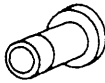
3.構成部品

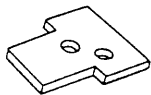
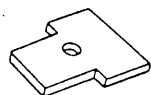
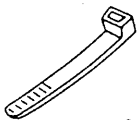
①ドレンソケット	②ドレンキャップ	③接着剤	④断熱材(液管側) (穴2個品)	⑤断熱材(ガス管側) (穴1個品)	⑥バンド
					
1ヶ	2ヶ	1ヶ	1ヶ	2ヶ	8ヶ

4.取付要領

1) ドレンソケット取付要領

- ユニット底部にある数箇所の穴のうち、ドレン排水に使用する穴にドレンソケット①を接着剤③を塗って取付ける。
- ドレンキャップ②に接着剤③を塗って、残りの穴をふさぐ。
〈注〉接着剤は水漏れを防ぐシールを兼ねるので確実に塗布してください。
- ドレンソケット①に市販の内径25mmのビニルホース、または硬質ビニル管VP25によりドレン排管工事を行ってください。

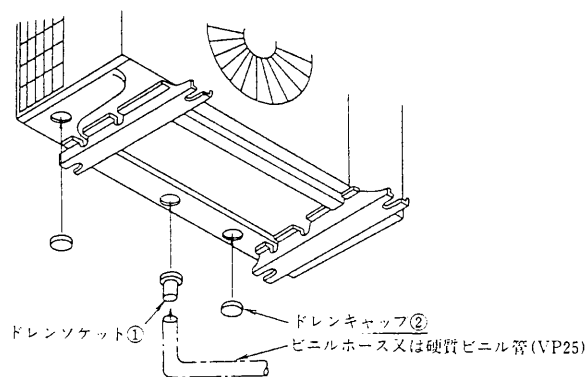

2) 断熱材取付要領

液側、ガス側両方のストップバルブに断熱材を取付けてください。

※断熱材は配管接続後に取付けてください。

- 穴が2つあいている断熱材④を液管側に取付けます。穴をバルブのキャップに合わせて、配管接続部全体を覆うように取付けてください。
- バンド⑥で断熱材④を固定してください。
…以下同様にもう一枚の断熱材⑤をガス管側に取付けてください。

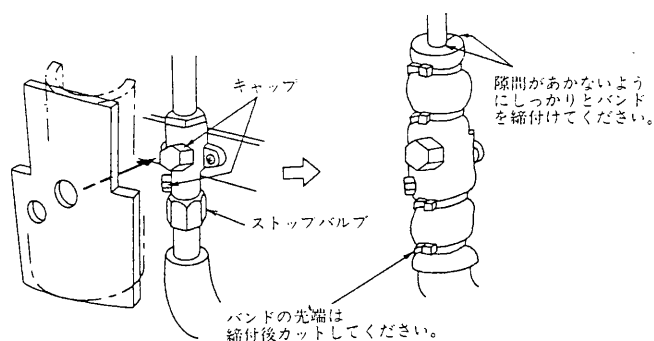

5.外形図 (単位mm)

ドレンソケット

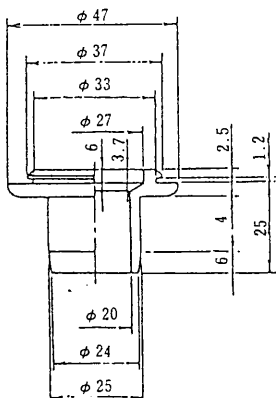

ドレンキャップ

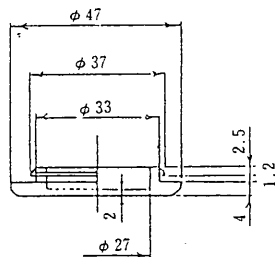

- 材質…EPTゴム
- 色……黒