

MITSUBISHI 室外ユニット据付工事説明書

Mr. SLIM

販売店・工事店さま用

三菱電機パッケージエアコン インバーターシリーズ

冷媒R410A対応

PUZ-RP・HA9シリーズ

PU-RP・HA9シリーズ

●この製品の性能・機能を十分に発揮させ、また安全を確保するために、正しい据付工事が必要です。据付けの前に、室内ユニット付属の説明書と併せて、本説明書を必ずお読みください。

フロン回収・破壊法 第一種特定製品

- (1) フロン類をみだりに大気中に放出することは禁じられています。
- (2) この製品を廃棄・整備する場合には、フロン類の回収が必要です。
- (3) 冷媒の種類及び数量並びに冷媒の数量の二酸化炭素換算値は、室外ユニットの製品銘板あるいはサービス(トップ)パネル裏面のサービス要領書の記入欄に記載されています。
- (4) 冷媒を追加充填した場合やサービスで冷媒を入れ替えた場合にはサービス(トップ)パネル裏面のサービス要領書の冷媒量記入の(お願い)の記入欄に必要事項を必ず記入してください。

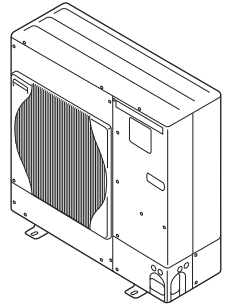

も く じ

※安全のために必ず守ること	1・2・3
1. 据付け場所の選定	3
2. ユニットの周囲必要空間	4・5
3. ユニットの設置	5
4. 冷媒配管の接続	5・6・7・8
5. ドレン配管	9
6. 電気配線	9・10・11
7. 試運転	11
8. 既設配線を利用する場合の電気配線	12・13・14・15
9. 特殊機能	16

室外ユニット付属品

224・280形のみ下記の付属品があります。
(サービスパネル内側にセット)

①ジョイントパイプ



1ヶ

安全のために必ず守ること

- 据付工事は、この「安全のために必ず守ること」をよくお読みのうえ、確実に行ってください。
- ここに示した注意事項は、安全に関する重大な内容を記載していますので、必ず守ってください。
- 誤った取扱いをしたときに生じる危険とその程度を、次の表示で区分して説明しています。

⚠警告 誤った取扱いをしたときに、死亡や重傷などに結びつく可能性があるもの。

⚠注意 誤った取扱いをしたときに、傷害または家屋・家財などの損害に結びつくもの。

- 据付工事完了後、試運転を行い異常がないことを確認すると共に、取扱説明書にそって、お客様に「安全のために必ず守ること」や使用方法、お手入れの仕方等を説明してください。また、この据付工事説明書は取扱説明書と共に、お客様で保管いただくように依頼してください。また、お使いになる方が代わる場合は、新しくお使いになる方にお渡しいただくよう依頼してください。

⚠警告

据付けは、販売店または専門業者に依頼する。

- お客様自身で据付工事をされ不備があると、水漏れや感電、火災等の原因になります。

据付工事は、冷媒R410A用に製造された専用のツール・配管部材を使用し、この据付工事説明書に従って確実に行う。

- 使用しているHFC系R410A冷媒は、従来の冷媒に比べ圧力が約1.6倍高くなります。専用の配管部材を使用しなかったり、据付けに不備があると破裂・けがの原因になり、また水漏れや感電・火災の原因になります。

台風などの強風、地震に備え、所定の据付工事を行う。

- 据付工事に不備があると、転倒などによる事故の原因になります。

配線は、所定のケーブルを使用して確実に接続し、端子接続部にケーブルの外力が伝わらないように固定する。

- 接続や固定が不完全な場合は、発熱、火災等の原因になります。

室内外ユニットの端子盤カバー（パネル）を確実に取付ける。

- 端子盤カバー（パネル）取付けに不備があると、ほこり・水等により、感電・火災等の原因になります。

据付けや移設などの場合は、冷媒サイクル内に指定冷媒（R410A）以外のものを混入させない。

- 空気などが混入すると、冷媒サイクル内が異常高圧になり、破裂などの原因になります。

当社指定の冷媒（R410A）以外は絶対に封入しない。

- 法令違反の可能性や、使用時・修理時・廃棄時などに、破裂・爆発・火災などの発生の恐れがあります。
- 封入冷媒の種類は、機器付属の説明書あるいは銘板に記載されています。
- それ以外の冷媒を封入した場合の故障・誤動作などの不具合や事故などについては、当社は一切責任を負いません。

⚠ 警告

据付けは、質量に充分に耐えるところに確実に行う。

- 強度が不足している場合は、ユニットの落下などにより、事故の原因になります。

小部屋に据付ける場合は万一冷媒が洩れても限界濃度を超えない対策を行う。

- 限界濃度を超えない対策については、販売店にご相談ください。万一、冷媒が洩れて限界濃度を超えると酸欠事故の原因になります。

作業中に冷媒が洩れた場合は、換気する。

- 冷媒が火気に触れると、有毒ガスが発生する原因になります。

電気工事は電気工事士の資格がある方が、「電気設備に関する技術基準」、「内線規程」及びこの据付工事説明書に従って施工し、必ず専用回路とし、かつ定格の電圧・ブレーカーを使用する。

- 電源回路容量不足や施工不備があると感電、火災等の原因になります。

冷媒配管は、JIS H 3300「銅及び銅合金継目無管」のC1220のりん脱酸銅を使用し、配管接続を確実にを行う。

- 配管接続に不備があると、アース接続が不充分となり感電の原因になります。

別売品は、必ず当社指定の部品を使用する。

- 取付けは専門の業者に依頼してください。ご自分で取付けをされ、不備があると、水漏れや感電、火災等の原因になります。

改造は絶対にしない。

- 修理は、お買い上げの販売店にご相談ください。改造したり修理に不備があると水漏れや感電、火災等の原因になります。

お客様自身で移動・再据付けはしない。

- 据付けに不備があると水漏れや感電、火災等の原因になります。お買い上げの販売店または専門業者にご依頼ください。

設置工事終了後、冷媒が洩れていないことを確認する。

- 冷媒が室内に洩れ、ファンヒーター、ストーブ、コンロなどの火気に触れると、有毒ガスが発生する原因になります。

室外機を通路等の前に設置する場合には、吹出風に十分留意して設置する。

- 吹出風により人体が煽られたり、塵埃が目などに入る可能性があります。

据付けをする前に

⚠ 注意

特殊環境には使用しない。

- 油（機械油を含む）、蒸気、硫化ガスなどの多い場所、海浜地区など塩分の多い場所、積雪により室外ユニットが塞がれるところに使用すると性能を著しく低下させたり、部品が破損したりする場合があります。

可燃性ガスの発生・流入・滞留・洩れの恐れがある場所へは据付けない。

- 万一ガスがユニットの周囲にたまると、発火・爆発の原因になります。

病院、通信事業所などに据付けされる場合は、ノイズに対する備えを充分に行う。

- インバーター機器、自家発電機、高周波医療機器、無線通信機器の影響によるエアコンの誤動作や故障の原因になったり、エアコン側から医療機器あるいは通信機器へ影響を与え人体の医療行為を妨げたり、映像放送の乱れや雑音など弊害の原因になります。

精密機器・食品・動植物・美術品の保存等特殊用途には使用しない。

- 保存物の品質低下等の原因になります。

濡れて困るものの上にユニットを据付けない。

- 湿度が80%を超える場合やドレン出口が詰まっている場合は、室内ユニットからも露が落ちる場合があります。また、暖房時には室外ユニットよりドレンが垂れますので、必要に応じ室外ユニットの集中排水工事をしてください。別売ドレンソケットまたはドレンパンをご利用ください。

据付け（移設）工事をする前に

⚠ 注意

製品の運搬・据付けは充分注意して行う。

- 20kg以上の製品は原則として2人以上で行ってください。PPバンドなど所定の位置以外をもって製品を動かさないでください。
- 素手で部品端面やフィンなどに触れるとケガをしますので保護具をご使用ください。

梱包材の処理は確実にを行う。

- 梱包材には「クギ」等の金属あるいは、木片等を使用していますので放置状態にしますとさし傷などのケガをする恐れがあります。

冷媒配管の断熱は結露しないように確実にを行う。

- 不完全な断熱施工を行うと配管等表面が結露して、露たれ等が発生し、天井・床その他、大切なものを濡らす原因になります。

ドレン配管は、据付工事説明書に従って確実に排水するように施工し、結露が生じないように保温すること。

- 配管工事に不備があると、水漏れし、天井・床その他家財等を濡らす原因になります。

据付台等が傷んだ状態で放置しない。

- 傷んだ状態で放置するとユニットの落下につながり、ケガ等の原因になります。

エアコンを水洗いしない。

- 感電の原因になります。

フレアナットは、トルクレンチで指定の方法で締付けること。

- フレアナットの締付け過ぎがあると、長期経過後フレアナットが割れ冷媒洩れの原因になります。

電気工事をする前に

⚠ 注意

電源には必ず漏電遮断器を取付ける。

- 漏電遮断器が取付けられていないと感電の原因になります。

電源配線は、電流量に合った規格品の電線を使用すること。

- 漏電や発熱・火災等の原因になります。

電源配線は張力が掛からないように配線工事をする。

- 断線したり、発熱・火災等の原因になります。

アース工事を行う。

- アース線は、ガス管、水道管、避雷針、電話のアース線に接続しないでください。アースが不完全な場合は、感電の原因になります。

正しい容量のブレーカー（漏電遮断器・手元開閉器（開閉器+B種ヒューズ）・配線用遮断器）を使用する。

- 大きな容量のブレーカーを使用すると、故障や火災の原因になります。

試運転をする前に

⚠ 注意

運転を開始する12時間以上前に電源を入れる。

- 電源を入れてすぐ運転を開始すると、故障の原因になります。シーズン中は電源を切らないでください。

パネルやガードを外した状態で運転をしない。

- 機器の回転物、高温部、高電圧部に触れると、巻き込まれたり、やけどや感電によるケガの原因になります。

エアフィルターを外したまま運転をしない。

- 内部にゴミが詰まり、故障の原因になります。

濡れた手でスイッチを操作しない。

- 感電の原因になります。

運転中の冷媒配管を素手で触れない。

- 運転中の冷媒配管は流れる冷媒の状態により低温と高温になります。素手で触れると凍傷や、やけどになる恐れがあります。

運転停止後、すぐに電源を切らない。

- 必ず5分以上待ってください。水漏れや故障の原因になります。

冷媒R410A使用機器使用上のお願い ⚠ 注意

冷媒配管はJIS H 3300「銅及び銅合金継目無管」のC1220のりん脱酸銅を使用する。
管の内外面は美麗であり、使用上有害なイオウ、酸化物、ゴミ、切粉等（コンタミネーション）の付着が無いことを確認する。
また配管の肉厚は所定のもの（4. 冷媒配管の接続 参照）を使用する。

- 冷媒R22で使用していた既設配管を使用する場合は下記点に注意してください。
 - ・フレアナットは製品に付属されているもの（JIS第2種）に交換してください。また、フレア部は新たにフレア加工してください。
 - ・薄肉配管の使用は避けてください。（4. 冷媒配管の接続 参照）

据付けに使用する配管は屋内に保管し、両端ともロウ付けする直前までシールしておく。
（エルボ等の継手はビニール袋等に包んだ状態で保管）

- 冷媒回路内にほこり、ゴミ、水分が混入しますと、油の劣化・圧縮機故障の原因になります。

フレア部に塗布する冷凍機油は、エステル油又はエーテル油又はアルキルベンゼン油（少量）を使用する。

- 鉱油が多量に混入すると冷凍機油劣化等の原因になります。

R410A以外の冷媒は使用しない。

- R410A以外（R22等）の冷媒を使用すると、塩素により冷凍機油劣化等の原因になります。

逆流防止器付真空ポンプを使用する。

- 冷媒回路内に真空ポンプ油が逆流し、機器の冷凍機油劣化等の原因になります。

下記の工具は冷媒R410A専用ツールを使用する。

- 冷媒R410A用として下表の専用ツールが必要となります。お問い合わせは最寄りの「三菱電機システムサービス」へご連絡ください。

工具名（R410A用）	
ゲージマニホールド	フレアツール
チャージホース	出し代調整用銅管ゲージ
ガス漏れ検知器	真空ポンプ用アダプター
トルクレンチ	冷媒充填用電子はかり
セーフティチャージャー	

工具類の管理に注意する。

- 冷媒回路内にほこり、ゴミ、水分等が混入しますと、冷凍機油劣化の原因になります。

チャージングシリンダを使用しない。

- チャージングシリンダを使用すると冷媒の組成が変化し、能力不足等の原因になります。

1. 据付け場所の選定

- 他の熱源から直接放射熱を受けないところ。
- ユニットから発生する騒音が隣家に迷惑のかからないところ。
- 電源及び室内側ユニットとの配線配管に便利なところ。
- 可燃性ガスの発生、流入、滞留、洩れの恐れがあるところは避けてください。
- 運転時にはユニットよりドレンが流れ出ますので留意ください。
- ユニットの重さ、振動に耐え水平に据付けできるところ。
- 積雪が予想される地域では、据付位置を高くしたり吸込口にフードを取付ける等の対策を行ってください。
- 油、蒸気、硫化ガスなどの多い特殊環境には使用しないでください。
- ユニットの搬送は、ユニットの搬送用取手（40～63形：左右2ヶ所、80～280形：前後左右4ヶ所）をご使用ください。
- ユニットの下面を持って搬送した場合、ユニットと地面に手・指を挟む恐れがありますので注意ください。
- 224,280形は強風を吹出しますので、路地等の狭い場所に据付ける場合、吹出ガイド（PAC-SJ04SG）を取付ける等の措置をしてください。

強風場所設置時のお願い

据付場所が屋上や周囲に建物などが無い場合などで強い風が直接製品に吹き付けることが予想される時には、製品の吹出口に強い風が当たらないようにしてください。強い風が製品の吹出口に直接吹き付けると必要な風量が確保できなくなり運転に支障をきたします。

（例1）

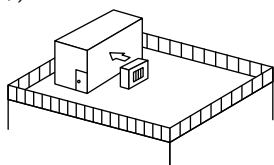

近くに壁などがある場合には壁面に吹出口が向くようにする。この時壁面までの距離は50cm程度にする。

（例2）

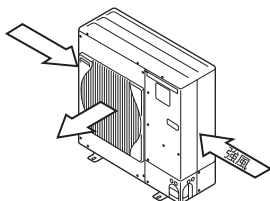

吹きさらしのような場所で風向きがわかっている時には、製品の吹出口を風向と直角になるようにする。

（例3）

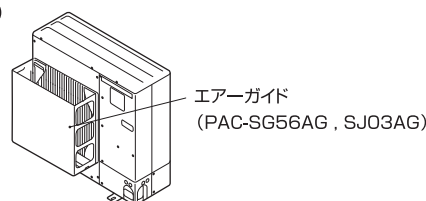

台風等の強風が吹出口に吹付けるような据付場所には別売エアーガイドを取付けてください。

2. ユニットの周囲必要空間

(単位mm)

- 製品の性能を保証するために必要な空間です。後々のサービス、補修なども考慮してできるだけ周囲の空間が大きくとれる場所に設置してください。
- 別売吹出ガイド(PAC-SG58SG, SJ04SG)を使用する場合は、吹出ガイドの説明書または技術資料の指示に従って据付けてください。

下図において()内寸法は140形以上を示します。なお、()の併記がない寸法はシリーズ共通です。

1) 単独設置時の周囲必要空間

(1) 背面に障害物がある場合
(正面、側面、上方は開放)

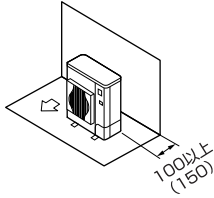

(2) 背面と上方に障害物がある場合
(正面、側面は開放)

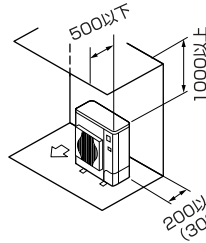

※別売吹出ガイドを“上吹き”でご使用にならないでください。

(3) 背面と側面に障害物がある場合
(正面、上方は開放)

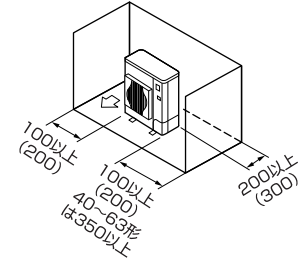

(4) 正面に障害物がある場合
(背面、側面、上方は開放)

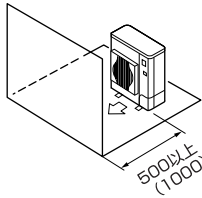

※別売吹出ガイドをご使用の場合
140形以上は(500)以上

(5) 背面と正面に障害物がある場合
(側面、上方は開放)

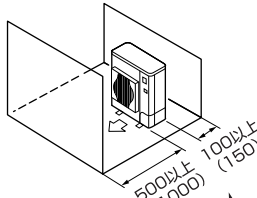

※別売吹出ガイドをご使用の場合
140形以上は(500)以上

(6) 背面と側面及び上方に障害物がある場合
(正面は開放)

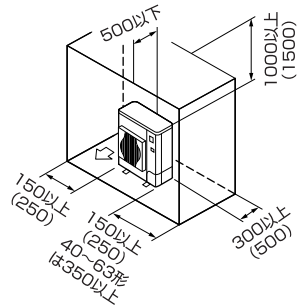

※別売吹出ガイドを“上吹き”でご使用にならないでください。

2) 複数台設置時の周囲必要空間

- 横連続設置の場合、ユニット間は63形以下は350mm以上、80形以上は10mm以上確保してください。

(1) 背面に障害物がある場合
(正面、側面、上方は開放)

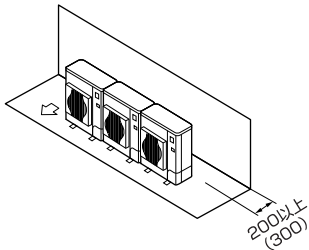

(2) 背面と上方に障害物がある場合
(正面、側面は開放)

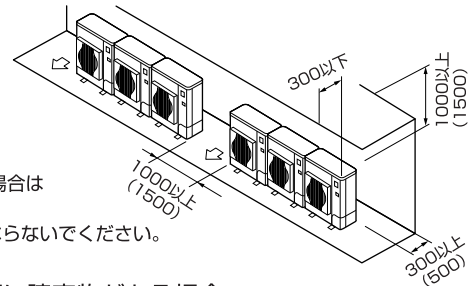

※横連続設置は3台までとし、それ以上の場合は
上図に示すスペースを確保してください。
※別売吹出ガイドを“上吹き”でご使用にならないでください。

(3) 正面に障害物がある場合
(背面、側面、上方は開放)

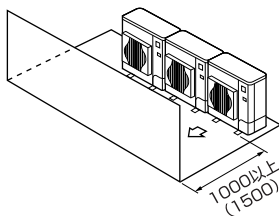

※別売吹出ガイドをご使用の場合
140形以上は(1000)以上

(4) 背面と正面に障害物がある場合
(側面、上方は開放)

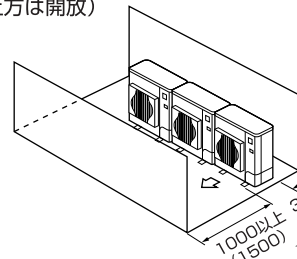

※別売吹出ガイドをご使用の場合
140形以上は(1000)以上

(5) 1台多列設置の場合

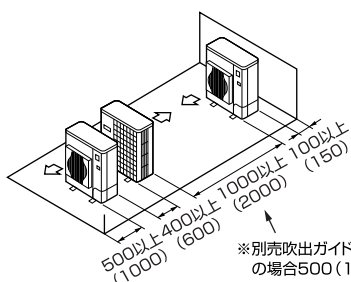

※別売吹出ガイドを“上吹き”でご使用
の場合500(1000)以上

(6) 複数台多列設置の場合

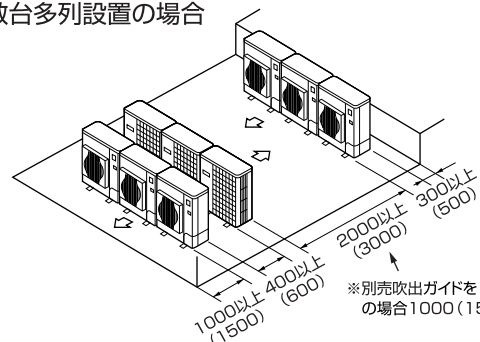

※別売吹出ガイドを“上吹き”でご使用
の場合1000(1500)以上

2. ユニットの周囲必要空間(つづき)

(単位mm)

(7) 段積み設置の場合

- ※段積みは2段までとしてください。
- ※横連続設置は2台までとし、それ以上の場合は右図に示すスペースを確保してください。

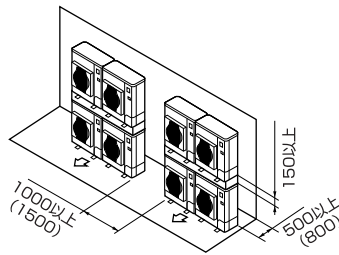

複数台設置される場合、据付工事、サービス、メンテナンス時に個々の室内・室外ユニットの組合せが確認できるように室外及び室内ユニットの製品銘板に組合せ対応記号が記入できますのでご利用ください。

3. ユニットの設置

(単位mm)

- 振動騒音が発生しないように基礎強度及び水平度を確認して設置してください。

<基礎強度>

基礎ボルト	M10-J形
コンクリート厚さ	120mm
ボルトの埋込み長さ	70mm
許容引抜き荷重	320kg

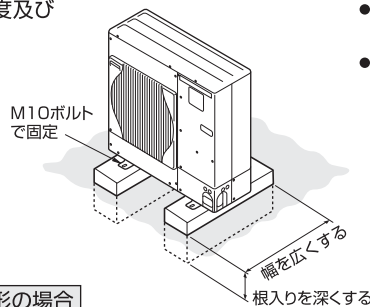

- 基礎ボルト長さは据付足下面より30mm以内(40~63形は18mm以内)にしてください。
- M10(またはW3/8)の基礎ボルトでユニットの据付足を4ヶ所強固に固定してください。(基礎ボルト、座金、ナットは現地手配です。)

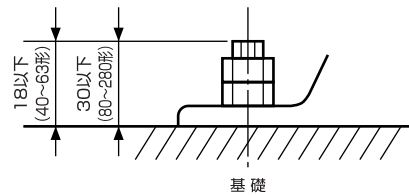

<基礎ボルトピッチ> 40~63形の場合

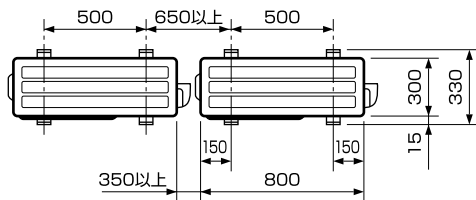

80~280形の場合

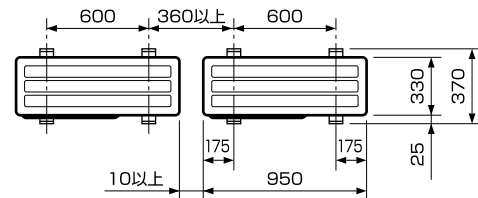

ユニット設置時のお願い

- ユニットの通気口を障害物等で塞がないでください。通気口を塞ぐと運転に支障をきたしたり、故障の原因になることがあります。
- ユニットの据付足を固定した上で、さらにワイヤー等で追加の固定が必要な場合は、ユニット背面側の天面パネル固定用穴を利用してネジ止めしてください。尚、ご使用可能なネジは、セルフタッピンネジ5×15以下(現地手配)です。

警告

据付けは、質量に充分耐えるところに確実に進行。強度が不足している場合は、ユニットの落下などにより事故の原因になります。

台風などの強風、地震に備え、所定の据付工事を行う。据付工事に不備があると、転倒などによる事故の原因になります。

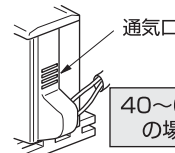

40~63形の場合

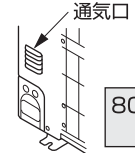

80~280形の場合

4. 冷媒配管の接続

冷媒R410A機種としての注意点

- 下記注意点以外に3ページの冷媒R410A使用機器使用上のお願いも再度確認してください。
- フレア接続部に塗布する冷媒潤滑油は、エステル油またはエーテル油またはアルキルベンゼン油(少量)を使用してください。
- 冷媒配管はJIS H 3300「銅及び銅合金継目無管」のC 1220のりん脱酸銅を使用してください。また、冷媒配管は、JIS B8607で示される第2種、3種の配管をご使用ください。また管の内外面は美麗であり、使用上有害なイオウ、酸化物、ゴミ、切粉等(コンタミネーション)の付着がないことを確認してください。

警告

据付けや移設などの場合は、冷媒サイクル内に指定冷媒(R410A)以外のものを混入させない。

- 空気などが混入すると、冷媒サイクル内が異常高圧になり、破裂などの原因になります。

警告

当社指定の冷媒(R410A)以外は絶対に封入しない。

- 法令違反の可能性や、使用時・修理時・廃棄時などに、破裂・爆発・火災などの発生の恐れがあります。
- 封入冷媒の種類は、機器付属の説明書あるいは銘板に記載されています。
- それ以外の冷媒を封入した場合の故障・誤動作などの不具合や事故などについては、当社は一切責任を負いません。

警告

据付け作業では、圧縮機を運転する前に、確実に冷媒配管を取付ける。

- 冷媒配管を取付けていない状態で、ストップ(ボール)バルブ開放状態で圧縮機を運転すると、空気などを吸引し、冷凍サイクル内が異常高圧になり、破裂・ケガなどの原因になります。

- 冷媒配管からの水たれ防止のため、充分な防露断熱工事を施工してください。
- 市販の冷媒配管を使用の場合は、液管・ガス管共に必ず市販の断熱材を巻いてください。(断熱材……耐熱温度100℃以上・厚み12mm以上)
- 40~160形は配管長20mまで、224,280形は配管長30mまで冷媒追加チャージ不要です。
- チャージレス配管長を超える場合は6ページの許容配管長内で、冷媒追加チャージ(R410A)を行ってください。
※冷媒追加チャージは延長配管及び室内機を真空引きした後、ストップバルブより行ってください(ユニット停止中)。吸入側チェックバルブより冷媒を追加する場合にはセーフティチャージャー等を使用して液冷媒を直接吸入しないように留意してください(ユニット運転中)。
※冷媒充填時にはサービス領書(製品に貼付)の記録表に充填量等を記入してください。その他、本説明書冒頭の「冷媒R410A使用機器使用上のお願い」もあわせてご覧ください。
- 複数台設置の場合、室内外ユニットの接続を間違えた場合、圧力が異常上昇し機器の性能に重大な影響を及ぼすことがありますので注意してください。
- ※同時ツイン・トリプル・フォースシステム(80形以上)の冷媒量も6,7ページの表にて算出ください。(配管長はA+B+C+(D)+(E)となります。)

4. 冷媒配管の接続(つづき)

機種	許容配管長	冷媒追加チャージ量 (kg)				
		21~30m	31~40m	41~50m	51~60m	61~70m
PUZシリーズ	40~63形	0.2kg	-	-	-	-
	80形	0.6kg	-	-	-	-
	112~160形	0.6kg	1.2kg	1.8kg	-	-
	224形	-	0.9kg	1.8kg	2.7kg	3.6kg
280形	-	1.2kg	2.4kg	3.6kg	4.8kg	
PUシリーズ	40~63形	0.1kg	-	-	-	-
	80形	0.3kg	-	-	-	-
	112~160形	0.3kg	0.6kg	0.9kg	-	-

●本ユニットをフリーコンポマルチとしてご使用になる場合、冷媒配管工事は右図のような制限で行ってください。また、制限を超える場合および室内外組合せ、工事の詳細等は室内ユニットの据付工事説明書または技術資料を参照してください。

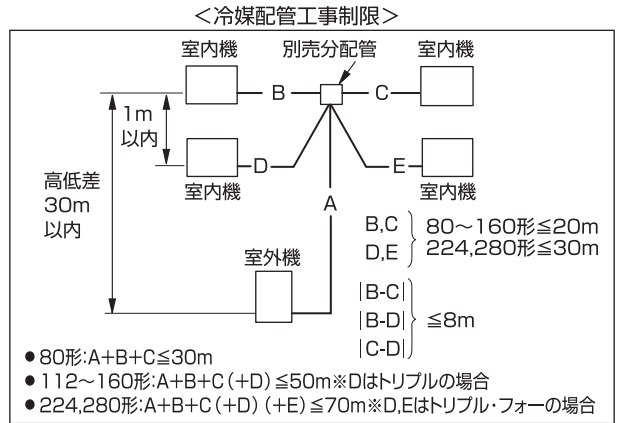

チャージバルブを使用する場合の注意

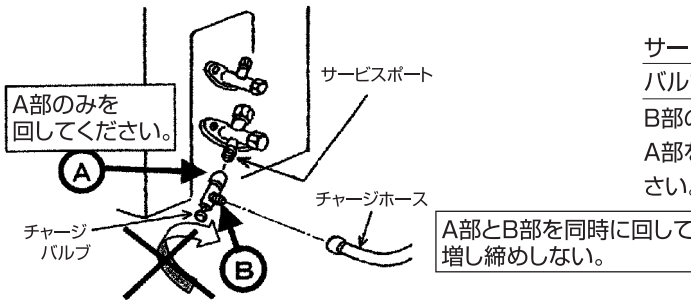

サービスポートに取付ける際に締め過ぎるとバルブコア(虫ピン)の変形、緩みによるガス洩れの恐れがあります。B部の方向を決めてから、A部のみを回転させて締め込んでください。A部を締め込んだ後、A部とB部を同時に回して増し締めしないでください。

既設冷媒配管の流用について

冷媒R22既設配管流用時の注意点

- 下図のフローに従い、既設配管の流用可否を判定してください。
- 既設配管の配管径が規定の径と異なる場合は、流用可否、制約条件を確認してください。

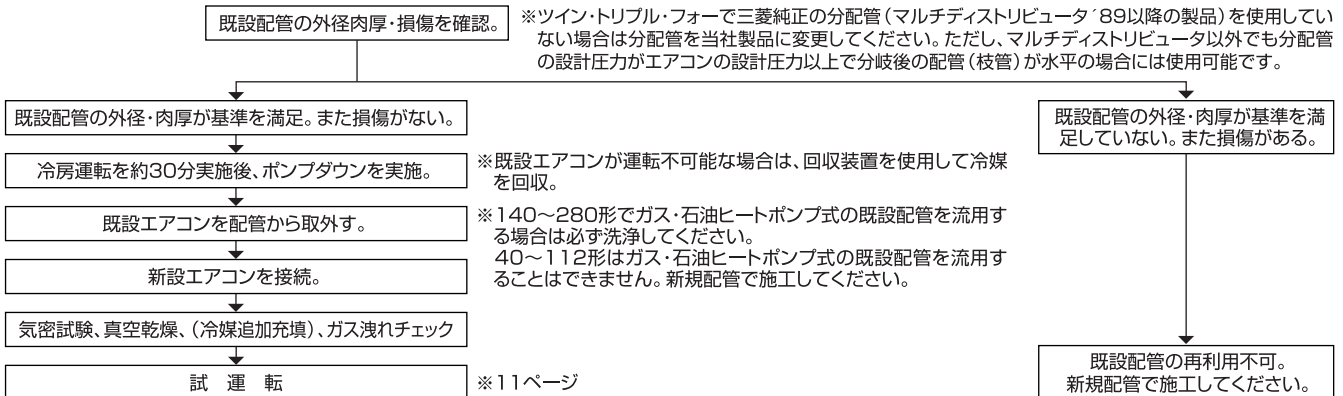

異径配管接続について

異径の配管を使用する場合、下記の制約があります。

P280形にてφ19.05のO材(肉厚1.0mm)は使用できません。1/2HまたはH材に変更が必要です。

1:1(シングル)の場合

最大配管長制約(40~160形)

液管 (mm)	外径	φ6.35		φ9.52		φ12.7	
		肉厚	t0.8	t0.8	t1.0	t1.0	t1.0
ガス管 (mm)	外径	φ9.52	φ12.7	φ15.88	φ12.7	φ15.88	φ19.05
	肉厚	t0.8	t0.8	t1.0	t0.8	t1.0	t1.0
40~63形		標準サイズ 20m [20m]	標準サイズ 30m [20m]	標準サイズ 20m [20m]	標準サイズ 20m [10m]	標準サイズ 20m [10m]	標準サイズ 20m [10m]
80形		標準サイズ 10m [10m]	標準サイズ 10m [10m]	標準サイズ 20m [20m]	標準サイズ 30m [20m]	標準サイズ 20m [10m]	標準サイズ 20m [10m]
112形				標準サイズ 50m [20m]	標準サイズ 50m [20m]	標準サイズ 25m [10m]	標準サイズ 25m [10m]
140, 160形				標準サイズ 50m [20m]	標準サイズ 50m [20m]	標準サイズ 30m [10m]	標準サイズ 30m [10m]

注1 56, 63形の場合[10m]となります

最大配管長制約(224・280形)

液管 (mm)	外径	φ9.52		φ12.7		φ15.88	
		肉厚	t0.8	t0.8	t1.0	t1.0	t1.0
ガス管 (mm)	外径	φ22.2	φ25.4	φ28.58	φ22.2	φ25.4	φ28.58
	肉厚	t1.0	t1.0	t1.0	t1.0	t1.0	t1.0
224形		標準サイズ 50m [30m]	標準サイズ 70m [30m]	標準サイズ 50m [20m]	標準サイズ 50m [20m]	標準サイズ 40m [20m]	標準サイズ 40m [20m]
280形		標準サイズ 50m [30m]	標準サイズ 70m [30m]	標準サイズ 70m [30m]	標準サイズ 50m [30m]	標準サイズ 70m [30m]	標準サイズ 45m [20m]

※φ22.2以上の配管がO材の場合は、1/2HまたはH材に変更が必要。

同時ツインの場合(80~160形)

最大配管長(主管[A]+枝管[B]+[C])制約

能力	80ツイン(40×2)	112ツイン(56×2)				140ツイン(71×2)・160ツイン(80×2)			
		液管	ガス管	液管	ガス管	液管	ガス管	液管	ガス管
主管径 (mm) [A]	φ6.35	φ9.52	φ9.52	φ12.7	φ9.52	φ12.7	φ9.52	φ12.7	
枝管径 (mm) [B,C]	φ12.7	φ15.88	φ15.88	φ19.05	φ19.05	φ15.88	φ19.05	φ19.05	
液管	φ6.35	標準サイズ 30m [20m]	標準サイズ 50m [20m]	標準サイズ 50m [20m]	標準サイズ 25m [10m]	標準サイズ 50m [20m]	標準サイズ 50m [20m]	標準サイズ 30m [10m]	
ガス管	φ12.7	標準サイズ 10m [10m]	標準サイズ 10m [10m]	標準サイズ 20m [20m]	標準サイズ 30m [20m]	標準サイズ 20m [10m]	標準サイズ 20m [10m]	標準サイズ 20m [10m]	
液管	φ9.52	標準サイズ 30m [20m]	標準サイズ 50m [20m]	標準サイズ 50m [20m]	標準サイズ 25m [10m]	標準サイズ 50m [20m]	標準サイズ 50m [20m]	標準サイズ 30m [10m]	
ガス管	φ15.88	標準サイズ 30m [20m]	標準サイズ 50m [20m]	標準サイズ 50m [20m]	標準サイズ 25m [10m]	標準サイズ 50m [20m]	標準サイズ 50m [20m]	標準サイズ 30m [10m]	
液管	φ12.7	標準サイズ 30m [20m]	標準サイズ 50m [20m]	標準サイズ 50m [20m]	標準サイズ 25m [10m]	標準サイズ 50m [20m]	標準サイズ 50m [20m]	標準サイズ 30m [10m]	
ガス管	φ19.05	標準サイズ 30m [20m]	標準サイズ 50m [20m]	標準サイズ 50m [20m]	標準サイズ 25m [10m]	標準サイズ 50m [20m]	標準サイズ 50m [20m]	標準サイズ 30m [10m]	

配管径と肉厚 注) φ22.2以上は1/2HまたはH材を使用。

外径(mm)	φ6.35	φ9.52	φ12.7	φ15.88	φ19.05	φ22.2	φ25.4	φ28.58	φ31.75
肉厚(mm)	0.8	0.8	0.8	1.0	1.0	1.0	1.0	1.0	1.1

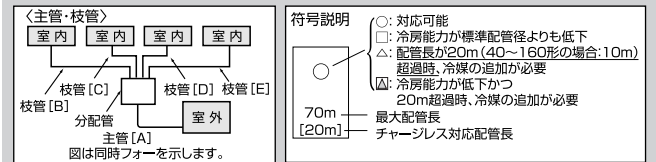

4. 冷媒配管の接続(つづき)

同時ツインの場合(224・280形) 最大配管長(主管[A]+枝管[B]+[C])制約

能力		224ツイン(112×2)										280ツイン(140×2)									
主管径(mm)[A]	液管	φ9.52			φ12.7			φ15.88				φ9.52			φ12.7			φ15.88			
	肉厚	t0.8			t0.8			t1.0				t0.8			t0.8			t1.0			
枝管径(mm)[B,C]	液管	φ9.52	□	標準サイズ	○	△	△	△	△	△	△	□	○	○	□	標準サイズ	○	△	△	△	△
	ガス管	φ15.88	50m [30m]	70m [30m]	70m [30m]	50m [20m]	50m [20m]	50m [20m]	40m [20m]	40m [20m]	40m [20m]	40m [20m]	50m [30m]	70m [30m]	70m [30m]	50m [30m]	70m [30m]	70m [30m]	45m [20m]	45m [20m]	45m [20m]

同時フォーの場合(224・280形) 最大配管長(主管[A]+枝管[B]+[C]+[D]+[E])制約

能力		224フォー(56×4)										280フォー(71×4)									
主管径(mm)[A]	液管	φ9.52			φ12.7			φ15.88				φ9.52			φ12.7			φ15.88			
	肉厚	t0.8			t0.8			t1.0				t0.8			t0.8			t1.0			
枝管径(mm)[B,C,D,E]	液管	φ6.35	□	標準サイズ	○	△	△	△	△	△	△	□	○	○	□	標準サイズ	○	△	△	△	△
	ガス管	φ12.7	50m [30m]	70m [30m]	70m [30m]	50m [20m]	50m [20m]	50m [20m]	40m [20m]	40m [20m]	40m [20m]	40m [20m]	50m [30m]	70m [30m]	70m [30m]	50m [30m]	70m [30m]	70m [30m]	45m [20m]	45m [20m]	45m [20m]

同時トリブルの場合

最大配管長(主管[A]+枝管[B]+[C]+[D])制約(160形)

能力		160トリブル(56×3)		
主管径(mm)[A]	液管	φ9.52	φ9.52	φ12.7
	ガス管	φ15.88	φ19.05	φ19.05
枝管径(mm)[B,C,D]	液管	φ6.35	標準サイズ	○
	ガス管	φ12.7	50m [20m]	50m [20m]

最大配管長(主管[A]+枝管[B]+[C]+[D])制約(224形)

能力		224トリブル(80×3)									
主管径(mm)[A]	液管	φ9.52			φ12.7			φ15.88			
	肉厚	t0.8			t0.8			t1.0			
枝管径(mm)[B,C,D]	液管	φ9.52	□	標準サイズ	○	△	△	△	△	△	△
	ガス管	φ15.88	50m [30m]	70m [30m]	70m [30m]	50m [20m]	50m [20m]	50m [20m]	40m [20m]	40m [20m]	40m [20m]

■冷媒量の調整

- 液配管径が標準径の場合は、(2)冷媒追加チャージ情報項を参照してください。
- 液配管径が標準径よりワンランクアップする場合は、表1、表2で追加冷媒量を算出してください。

(1) 液管サイズアップ時の追加冷媒量(シングル)

現地配管長さか異径配管接続時のチャージレス長を超える場合は、液管径サイズに応じて表1を参照して追加冷媒量を算出してください。尚、追加冷媒量の計算結果が表3の最大追加冷媒量を超える場合は最大追加冷媒量を入れてください。

表1

能力	液管	チャージレス長を超過した場合の追加冷媒量
PUZ-RP40~RP63(S)	φ9.52	1mあたり60g追加
PUZ-RP80(S)~RP160	φ12.7	1mあたり100g追加
PU-RP40~RP63(S)	φ9.52	1mあたり30g追加
PU-RP80(S)~RP160	φ12.7	1mあたり50g追加
PUZ-RP224, 280	φ15.88	1mあたり180g追加

(2) 液管サイズアップ時の追加冷媒量(同時ツイン・同時トリブル・同時フォー)

現地配管長さか異径配管接続時のチャージレス長を超える場合は、超過分の配管長を計算し、液管径サイズに応じて表2を参照して追加冷媒量を算出してください。(配管長は太い配管から細い配管の順で配管長を計算してください)。尚、追加冷媒量の計算結果が表3の最大追加冷媒量を超える場合は最大追加冷媒量を入れてください。

表2

能力	チャージレス長を超過した場合の追加冷媒量
P80(S)~P160	追加冷媒量ΔW(g) = (100×L2) + (60×L3) + (30×L4)
P224・P280	追加冷媒量ΔW(g) = (180×L1) + (120×L2) + (90×L3) + (30×L4)

L1: 液管 φ15.88の配管長(m) L2: 液管 φ12.7の配管長(m)
L3: 液管 φ9.52の配管長(m) L4: 液管 φ6.35の配管長(m)

表3 最大追加冷媒量(PUZ-RP, PU-RPともに同じ)

能力	最大追加冷媒量
P40~P63	200g
P80	600g
P112~P160	1800g
P224	3600g
P280	4800g

ガス管1サイズダウンによる能力低下(40~160形)

配管長	冷房能力比
5m以下	100%
6~10m	100~90%
11~20m	90~85%
21~30m	85~80%

ガス管サイズダウンによる能力低下(224・280形)

配管長	冷房能力比	
	ガス管φ22.2	ガス管φ19.05
5m以下	100%	100%
6~10m	100~95%	100~88%
11~20m	95~88%	88~77%
21~30m	88~83%	—
31~40m	83~79%	—
41~50m	79~75%	—

作業手順

- 配管の取入れ方向は、40~63形：後の1方向、80~280形：前・後・右・下の4方向です。

1) パネル取外し

- 40~63形 サービスパネル(ネジ1本)を取外してください。
- 80~280形 サービスパネル(ネジ3本)と前配管カバー(ネジ2本)、後配管カバー(ネジ2本)を取外してください。尚、後配管カバーは後配管取入れの場合のみ取外してください。

40~63形

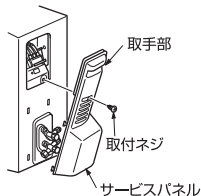

80~280形

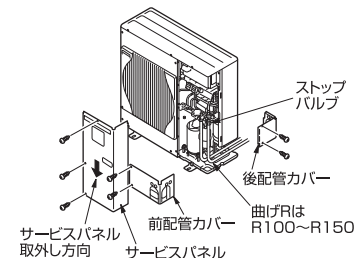
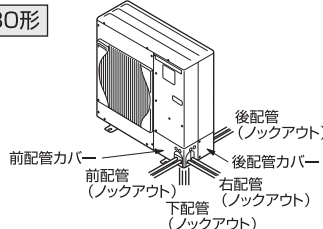

4. 冷媒配管の接続(つづき)

2) 配管接続

- 配管を曲げる際、曲げR (R100~R150) を充分にとり、折らないように注意してください。
 - 配管は圧縮機に接触しないように施工してください。(異音、振動の原因になります)
- ① 配管の接続は、まず室内ユニット側から行ってください。
フレアナットの締付けは必ずトルクレンチを使用してください。
 - ② 液管・ガス管をフレア加工し、フレアシート面に冷凍機油(現地手配)を薄く塗布してください。

<トルクレンチによる適正な締付力>

銅管外径(mm)	締付力N・m (kgf・cm)
φ 6.35	14~18 (140~180)
φ 9.52	34~42 (340~420)
φ 12.70	49~61 (490~610)
φ 15.88	68~82 (680~820)
φ 19.05	74~121 (740~1210)

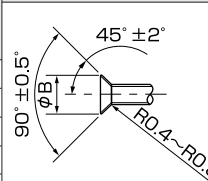
パイプ径 (mm)	A寸法(mm)		フレア部加工寸法 φB (mm)	フレア形状 
	R410A用 フレアツール	R22・R407C用 フレアツール		
	リジット(クラッチ)式			
φ 6.35 (1/4")	0~0.5	1.0~1.5	8.7~9.1	
φ 9.52 (3/8")	0~0.5	1.0~1.5	12.8~13.2	
φ 12.70 (1/2")	0~0.5	1.0~1.5	16.2~16.6	
φ 15.88 (5/8")	0~0.5	1.0~1.5	19.3~19.7	
φ 19.05 (3/4")	0~0.5	1.0~1.5	23.6~24.0	

※従来のツールを使って冷媒R410A用のフレア加工をする場合は、上表を参考に加工してください。
出し代調整用の銅管ゲージを使用すれば、A寸法が確保できます。

- ③ 冷媒配管接続後に現地接続配管と室内ユニットのガス洩れ検査を行ってください。

冷媒配管の気密試験方法

1. 器具類を接続してください。

- ストップバルブは閉じたままで絶対に開かないでください。
- ストップバルブのサービスポートより加圧してください。

2. 加圧は一度に規定圧までにししないで徐々に行ってください。

① 0.5MPa (5kgf/cm²) まで加圧し、5分間放置し圧力低下のないことを確認してください。

② 1.5MPa (15kgf/cm²) まで昇圧し、5分間放置し圧力低下のないことを確認してください。

③ 40~80形は4.15MPa (41.5kgf/cm²)、112~160形は3.6MPa (36kgf/cm²)、224、280形は4.15MPa (41.5kgf/cm²) まで昇圧し、周囲温度と圧力をメモしてください。

3. 規定値で約1日放置し、圧力が低下していなければ合格です。

- 周囲温度が1°C変化すると圧力が約0.01MPa (0.1kgf/cm²) 変化します。
補正を行ってください。

4. 2~3項の確認で圧力低下の認められたものは洩れがあります。洩れ箇所の手直しが必要です。

④ ストップバルブのサービスポートより、高性能な真空ポンプを使用して充分な時間(-101kPa (5Torr)) に達してから1時間以上真空引きを行い、配管内の真空乾燥を行ってください。真空度は必ずゲージマニホールドにて確認してください。配管内に水分が残っていると、短時間の真空引きでは真空度が到達しない場合があります。真空乾燥実施後、室外ユニットのストップバルブ(液・ガス共)を全開の状態にしてください。これにより冷媒回路は室内・外完全につながります。

● 真空乾燥が不十分ですと、空気や水蒸気が冷媒回路内に残留し、高圧の異常上昇・低圧の異常低下・水分による冷凍機油の劣化等の原因となり、性能低下や圧縮機の故障につながります。

● バルブを閉めたまま運転しますと圧縮機、制御弁等の損傷を招きます。

● 室外ユニット配管接続部は、リークディテクターまたは石けん水でガス洩れチェックを必ず行ってください。

● 本体の冷媒を使用してエアパーージは絶対に行わないでください。

● バルブの操作が終わりましたら、キャップの締付けトルクは20~25N・m (200~250kgf・cm) で、確実に締付けてください。

キャップを忘れますと冷媒洩れにつながります。また、キャップ内面は冷媒洩れシールになっていますので、傷をつけないようにしてください。

※224形、280形の場合 室外ユニットの外で現地配管と付属部品のジョイントパイプとを無酸化ロウ付した後、バルブへ接続してください。

<バルブの全開方法>

- 機種毎にバルブの操作方法が異なります。必ず本体のバルブにあった操作で作業してください。

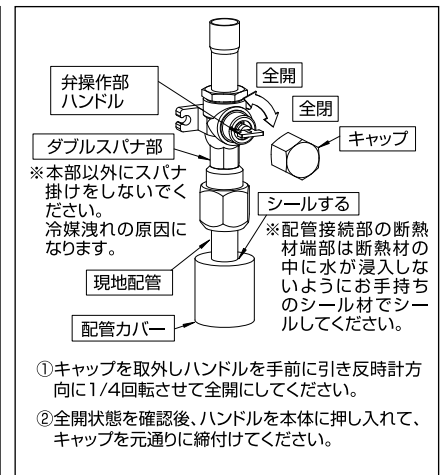
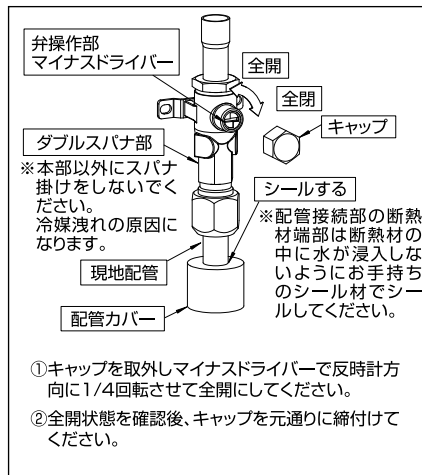
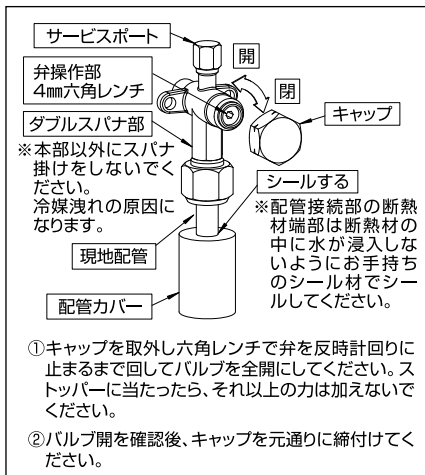

3) 配管をラッキングされる場合(80~280形の場合)

- 前または後配管の場合、φ90までのラッキング取入れができます。
配管カバーのノックアウトを溝に沿って切り取りラッキングを行ってください。

4) 配管取入れ部の隙間塞ぎについて(80~280形の場合)

- 配管取入れ部は、お手持ちのパテ、シール材等を使用し隙間のないようにシールしてください。
(音漏れ、または雨水、粉塵等の浸入により故障の原因になります。)

5. ドレン配管

本ユニットは、ドレンがベースの数ヶ所より流れ出るときがあります。
ドレン配管される場合は、別売ドレンソケットまたはドレンパンをご利用ください。

別売ドレンソケット
PAC-SH71DS
別売ドレンパン
PAC-SG63DP, SG64DP

6. 電気配線(新規配線工事) 組合せ室内機がPKH-RP・KALシリーズの場合は、室内ユニット据付工事説明書をご確認ください。

1) 配線工事

- 内外接続線は途中接続しないこと。途中接続した場所に水が浸入すると、対地間絶縁不良や途中接続部の接触不良をまねき、通信異常の原因となります。(万一、途中接続する場合には、絶対に水が浸入しない様な処置をすること。)
- 40~63形の場合、電源配線には必ずVVF平形ケーブルを使用してください。(キャブタイヤコードを使用しますと、サービスパネル内での収納が困難になりパネルに隙間が生じることがあります。)

①配線の取入れ方向

- 40~63形 後の1方向から取入れができます。
- 80~280形 前・後・右・下の4方向から取入れができます。
(前面または右面、後面から取入れの場合は、電源穴(ノックアウト)をご利用ください。)

②サービスパネルを取外してください。

③配線は図のように行い、ネジの緩みのないよう接続してください。

(配線はクランプで確実に固定してください)
接続にゆるみがあると火災などの危険が生じます。
以下の作業手順に従い端子盤へ接続してください。

<作業手順> (図は40~160形の電源端子盤を示す)

①ネジを充分にゆるめ、電源を入れるスペースを確保します。

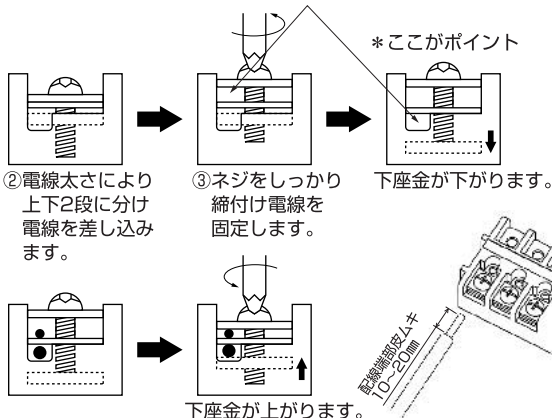

④必ずD種(第3種)接地工事を行ってください。

<アース仕様> 接地抵抗100Ω以下
40~160形……φ1.6mm以上
224・280形……φ2.0mm以上

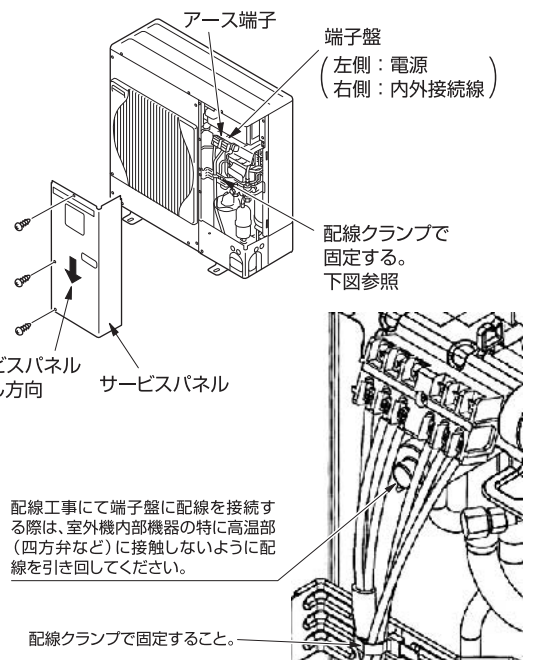
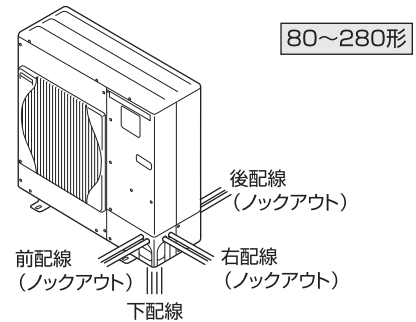
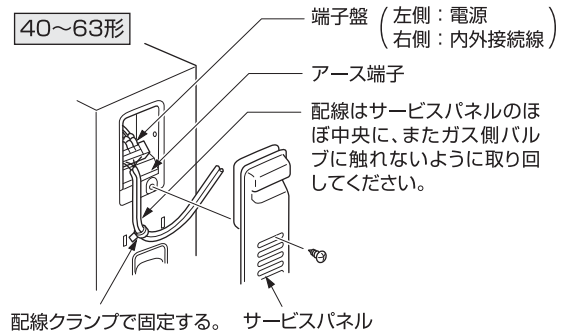

⚠警告

配線は、所定のケーブルを使用して確実に接続し、端子接続部にケーブルの外力が伝わらないように固定する。接続や固定が不完全な場合は、発熱、火災等の原因になります。

電気工事は、電気工事士の資格のある方が「電気設備に関する技術基準」「内線規程」及びこの据付工事説明書に従って施工し、必ず専用回路とし、かつ定格の電圧、ブレーカーを使用する。電源回路容量不足や施工不備があると感電、火災等の原因になります。

⚠注意

アース工事を行う。アース線は、ガス管、水道管、避雷針、電話のアース線に接続しないでください。アースが不完全な場合は感電の原因になります。

電源には必ず漏電遮断器を取付ける。漏電遮断器が取付けられていないと感電の原因になります。

正しい容量のブレーカー(漏電遮断器・手元開閉器(開閉器+B種ヒューズ)・配線用遮断器)を使用する。大きな容量のブレーカーを使用すると、故障や火災等の原因になります。

6. 電気配線(新規配線工事)(つづき) 組合せ室内機がPKH-RP・KALシリーズの場合は、室内ユニット据付工事説明書をご確認ください。

ユニット電源配線

機種	(A) 漏電遮断器 定格電流	(B) 手元開閉器		(C) 配線用遮断器 定格電流	(D) ユニット電源線 太さ(mm)	(D) 内外接続線太さ(mm)		(E) アース線 太さ(mm)	
		開閉器容量	B種ヒューズ			総延長50m以下	総延長80m以下		
単相	40~63形	20A	30A	20A	20A	3.5mm ϕ (ϕ 2.0)	ϕ 1.6(2.0mm ϕ)	ϕ 1.6	ϕ 1.6
	80形	30A	30A	30A	30A	5.5mm ϕ (ϕ 2.6)	ϕ 1.6(2.0mm ϕ)	ϕ 2.0	ϕ 1.6
三相	40~63形	15A	15A	15A	15A	2.0mm ϕ (ϕ 1.6)	ϕ 1.6(2.0mm ϕ)	ϕ 1.6	ϕ 1.6
	80形,112形	20A	30A	20A	20A	3.5mm ϕ (ϕ 2.0)	ϕ 1.6(2.0mm ϕ)	ϕ 2.0	ϕ 1.6
	140形,160形	30A	30A	30A	30A	5.5mm ϕ (ϕ 2.6)	ϕ 1.6(2.0mm ϕ)	ϕ 2.0	ϕ 1.6
	224形,280形	50A	60A	50A	50A	14mm ϕ	ϕ 2.0(3.5mm ϕ)	ϕ 2.6	ϕ 2.0

インバーター回路用遮断器(三菱電機製NV-Cシリーズまたは、その同等品)を選定してください。

リモコン配線

記号	(F)
機種	リモコン線 太さ
全機種共通	0.3mm ϕ のケーブル

2) 電源・ユニット間配線の接続方法

- 内外接続線(AC200V仕様)は電源と信号の重畳方式となっております。極性がありますから必ず端子番号(S1、S2、S3)どおりに接続してください。また内外接続線はVVF平形ケーブル(3芯)、太さ ϕ 1.6mm以上を使用してください。
※VCTF等キャプタイヤケーブルの既設配線を流用する場合は、総延長30m以内に限り使用可能です。新規配線を行う場合は、総延長に関わらずVVF平形ケーブルを使用してください。
- 端子盤の電源側(左側)に電源配線を接続してください。224,280形は電源端子盤に電源配線を接続してください。
- 電気配線の詳細は、室内ユニット添付の据付工事説明書を参照してください。
- 40~63形の場合、電源配線にVVF平形ケーブルを使用してください。
- 室内ユニットの据付説明書に同封されたラベルAを、室内ユニットおよび室外ユニットそれぞれの配線図の近傍に貼り付けてください。

1:1システム

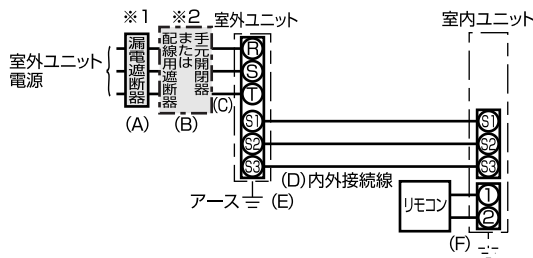

グループ制御 (室外ユニット最大16台接続)

グループ制御の場合、室外ユニットへのアドレス設定が必要です。設定の方法は11ページを参照ください。

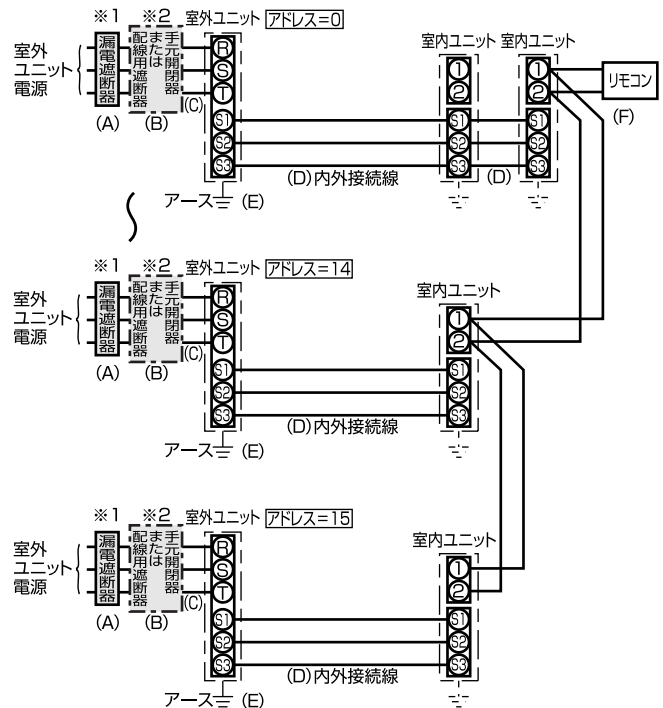

同時ツイン・トリプル・フォーシステム

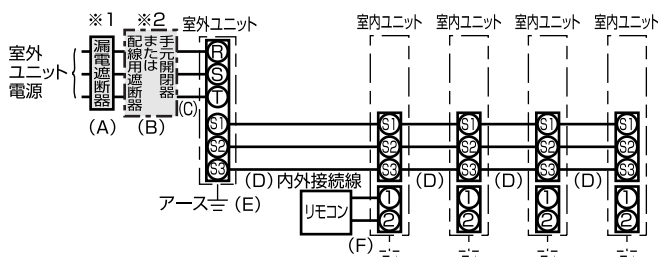

- 224,280形は電源端子盤 と内外接続線用端子盤 に分かれています。

お願い

所轄の電力会社にご相談の上、指示に従ってください。

- ※1 インバーター回路用遮断器(三菱電機製NV-Cシリーズまたは、その同等品)を選定してください。
- ※2 漏電遮断器が地絡保護専用の場合には、漏電遮断器と直列に手元開閉器(開閉器+B種ヒューズ)または、配線用遮断器が必要となります。

6. 電気配線(新規配線工事)(つづき) 組合せ室内機がPKH-RP・KALシリーズの場合は、室内ユニット据付工事説明書をご確認ください。

3) 室外ユニットアドレス設定

- グループ制御をする場合は、各室外ユニットにアドレス設定が必要です。
- 室外ユニットのアドレス設定は、室外基板上的のディップスイッチSW1(3~6)〈工場出荷時は、全てOFF〉で行います。(1:1システムでは、アドレス設定不要です。)
- SW1によるアドレス設定を以下に示します。

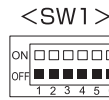

	機 能	スイッチ操作による動作	
		ON	OFF
SW1 機能 切換	1 強制霜取り	開始	通常
	2 異常履歴クリア	クリア	通常
	3 冷媒系アドレス設定	室外ユニットアドレス 0~15の設定	
	4		
	5		
	6		

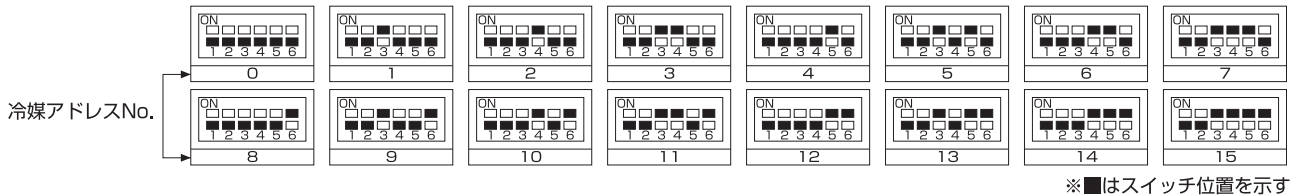

7. 試運転(必ず実施してください) 試運転操作は、室内ユニット・室外ユニットのどちらからでも行えます。(試運転以外での長時間の運転はおやめください。建築中の現場などで長時間運転しますと、ほこりやにおいが付着する場合があります。)

1) 確認項目

- 室内・室外ユニット据付け・配管・配線作業終了後、冷媒洩れ・電源・制御線の緩み・極性間違いがないか今一度確認してください。
- 電源が欠相でないこと。
- 電源用端子(R, S, T)と大地間を500Vメガーで計って1.0MΩ以上であることを確認してください。
※内外接続線用端子(S1, S2, S3)には500Vメガーを絶対かけないでください。故障の原因になります。

絶縁抵抗について

- 据付け直後、もしくは元電源を切った状態で長時間放置した場合、圧縮機に冷媒が溜まることにより、絶縁抵抗が数MΩまで低下することがあります。絶縁抵抗が小さく、漏電ブレーカーが作動する場合は、以下の事項を確認ください。
- ① 電源を投入し、4時間程度経過後、絶縁抵抗が復帰するか確認する。
電源を投入することにより、圧縮機に通電加熱を行い、圧縮機に溜まった冷媒を蒸発させます。
- ② 漏電ブレーカーが高調波対応品であるか、確認する。
本機はインバータを装備しており、漏電ブレーカーの誤動作を防止するため、高調波対応品を使用してください。

- 圧縮機保護のため運転を開始する12時間以上に電源を入れてください。
- 室外ユニットが異常でないこと。(室外ユニットが異常の場合、室外制御基板上的のLED1とLED2(点滅表示)で判定できます。)
- ストップバルブが液、ガス側とも全開であること。
- 内外通信立ち上げ完了までに、電源投入から3分程度要します。
試運転は、電源投入から3~4分経過してから始めてください。

2) 試運転開始、終了

- 室内ユニットからの操作………室内ユニット添付の据付工事説明書により試運転を行ってください。
- 室外ユニットからの操作………40~63形の場合、基板上的のスイッチ操作はトップパネルを外して実施してください。
室外基板上的のディップスイッチSW4にて試運転開始、終了及び運転モード(冷房、暖房)の設定を行います。
- ① SW4-2にて運転モード(冷房、暖房)を設定してください。
- ② SW4-1をONにすることでSW4-2の運転モードに従い、試運転が開始されます。
- ③ SW4-1をOFFにすることで試運転を終了します。

- 電源投入直後に機械室付近から『カチ、カチ』という小さな音がすることがありますが、電子膨張弁が、開度合わせのために作動しているもので、製品の異常ではありません。
- 圧縮機起動後に数秒間、機械室付近から『カチャ、カチャ』という音がすることがありますが、配管内の差圧が少ないために逆止弁内部の弁体から発生するものであり、製品の異常ではありません。

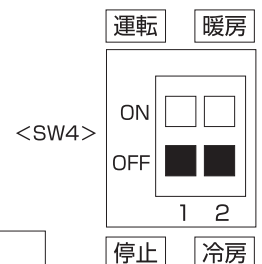

※■はスイッチ位置を示す

※試運転中はSW4-2にて運転モードを途中で変えることはできません。
(試運転モードを変える時はSW4-1にて一旦停止し、運転モードを変えた後、再度SW4-1で試運転を開始します)

8. 既設配線を利用する場合の電気配線 組合せ室内機がPKH-PP・KALシリーズの場合は、室内ユニット据付工事説明書をご確認ください。

- 室外-室内間および、室内-室内間の渡り配線を含めた総延長が80m以上となる場合、または内外別受電方式による新規配線の場合は、13ページ以降の内容に従って配線を行ってください。
- 既設配線利用(配線リブレース)の際には、現場の状況をご確認の上、下記の手順で配線の選定を行ってください。
- 40~63形の場合、電源配線にVVF平形ケーブルを使用してください。

1. 内外接続線

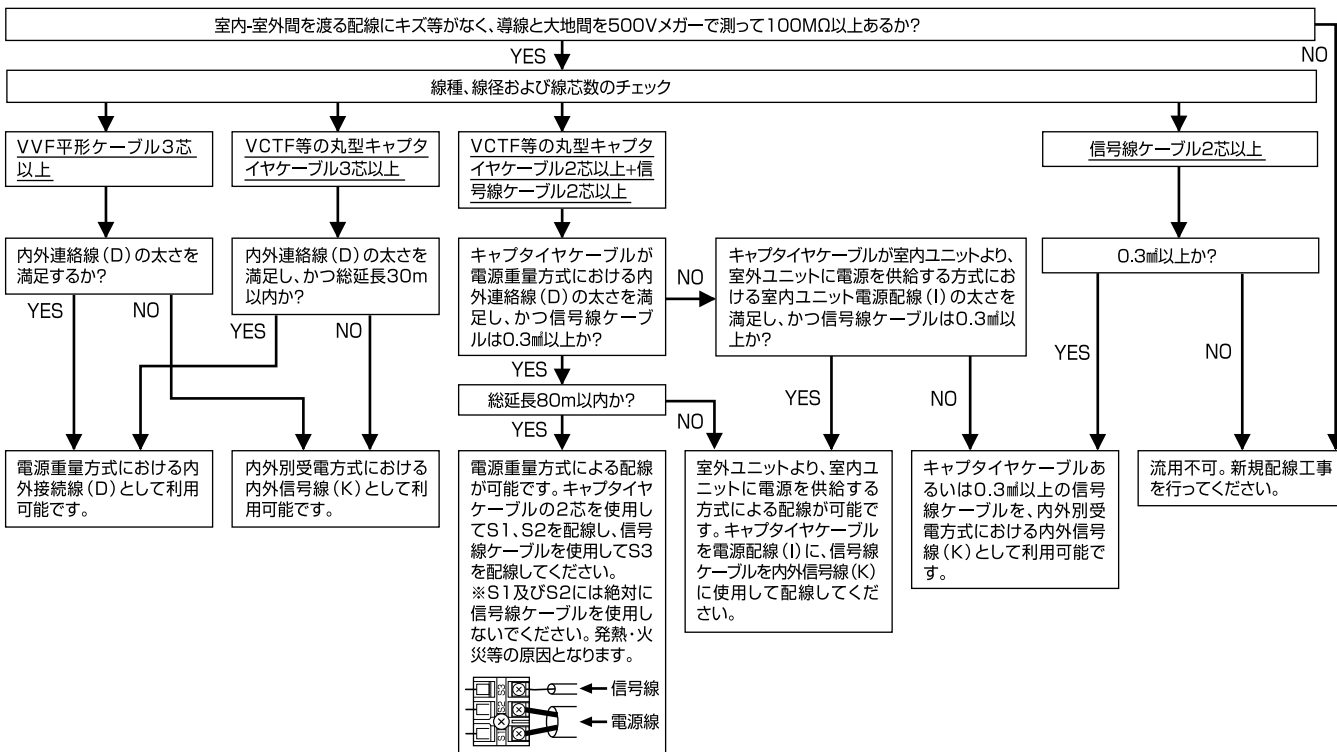

2. ユニット電源配線

- 既設のユニット電源配線を利用する場合、既設の電源配線パターンが下記【パターンD】のように室内電源を室外に渡している場合は利用できません。新規配線工事を行ってください。
- 利用可能な既設電源配線パターンの場合、配線にキズ等がなく、導線と大地間を500Vメガーで測って100MΩ以上あるか確認してください。絶縁劣化があり、100MΩ以上ない場合は新規配線工事を行ってください。

利用可能な既設電源配線パターン(例)

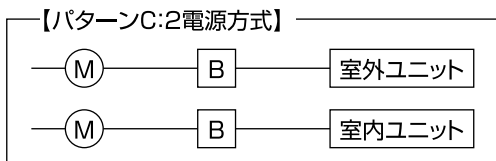
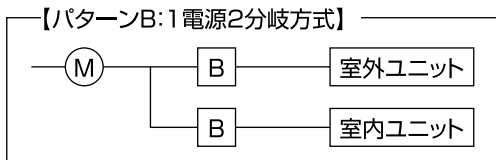
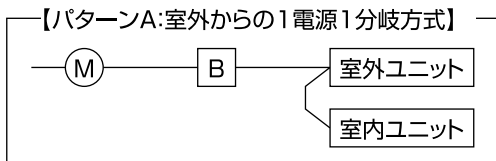

Ⓜは幹線の保護器、ⓑは手元の保護器を示す。

利用不可能な既設電源配線パターン

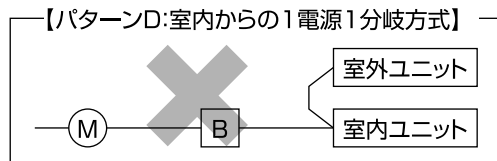

8. 既設配線を利用する場合の電気配線(つづき) 組合せ室内機がPKH-RP・KALシリーズの場合は、室内ユニット据付工事説明書をご確認ください。

1) 内外別受電方式

- 室内・室外をそれぞれ別の電源で配線する場合、室外制御基板上ディップスイッチ (SW8-3) の設定、また室内ユニット電気品箱内の配線変更 (コネクタの付け換え) および、別売配線リブレースキットが必要です。
使用する別売配線リブレースキットの形名は、室内ユニットによって異なります。室内ユニットの「据付工事説明書」にしたがって取付けてください。

別売配線リブレースキット	必要								
室内ユニット電気品箱内のコネクタ付け換え	必要								
室外制御基板ディップスイッチ (SW8-3) の設定	<p style="text-align: center;"><SW8></p> <table style="margin-left: auto; margin-right: auto;"> <tr> <td>ON</td> <td></td> <td></td> <td>3</td> </tr> <tr> <td></td> <td>1</td> <td>2</td> <td></td> </tr> </table>	ON			3		1	2	
ON			3						
	1	2							
室内ユニットの据付説明書に同封されたラベルBの貼り付け	必要 (室内ユニットおよび室外ユニットそれぞれの配線図の近傍に貼り付けてください。)								

- 室内ユニット電源の漏電遮断器・手元開閉器の定格電流は、接続する室内ユニットごとに仕様異なります。接続する室内ユニットの「据付工事説明書」にしたがい取付けてください。
- 複数台の室内ユニットを設置した場合は必ず同一電源 (同一ブレーカー) としてください。個別の電源とした場合、通電されていない室内ユニットからの水タレや、故障の原因となります。
- 内外信号線 (S2・S3) は極性があります。必ず端子番号どおりに接続してください。
- 室内ユニットの据付説明書に同封されたラベルBを、室内ユニットおよび室外ユニットそれぞれの配線図の近傍に貼り付けてください。

1:1システム

別売配線リブレースキットが必要です。
(室内ユニットがPE-RP224・280BA形の場合は不要です。)

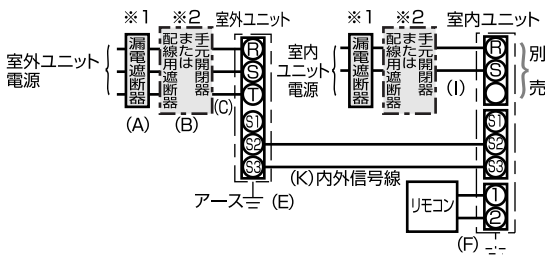

同時ツイン・トリプル・フォーシステム

別売配線リブレースキットが必要です。

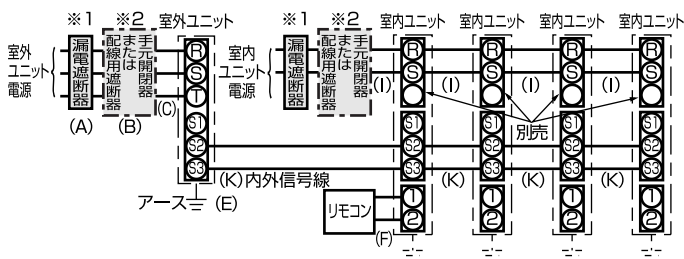

- 224,280形は電源端子盤 と内外接続線用端子盤 に分かれています。

- ※1 インバーター回路用遮断器 (三菱電機製NV-Cシリーズまたは、その同等品) を選定してください。
- ※2 漏電遮断器が地絡保護専用の場合には、漏電遮断器と直列に手元開閉器 (開閉器+B種ヒューズ) または、配線用遮断器が必要となります。
- ※3 内外別受電方式の場合、内外信号線 (K) は下表となります。
- ※4 内外信号線 (K) のS1端子には絶対に配線しないでください。
- ※5 配線の未使用線の末端は、必ず絶縁処理を施してください。

記号	(K)
機種	内外信号線太さ
全機種共通	0.3mm~のケーブル

お願い

電源 (ブレーカー) は必ず室外ユニットから先にONしてください。
その後、室内ユニットの電源 (ブレーカー) をONしてください。

8. 既設配線を利用する場合の電気配線(つづき) 組合せ室内機がPKH-RP・KALシリーズの場合は、室内ユニット据付工事説明書をご確認ください。

2) 室外ユニットより、室内ユニットに電源を供給する方式

- 室外ユニットより、室内ユニットに電源を供給する場合、室内ユニット電気品箱内の配線変更(コネクタの付け換え)および、別売配線リブレースキットが必要です。
使用する別売配線リブレースキットの形名は、室内ユニットによって異なります。室内ユニットの「据付工事説明書」にしたがって取付けてください。

別売配線リブレースキット	必要
室内ユニット電気品箱内のコネクタ付け換え	必要
室内ユニットの据付説明書に同封されたラベルCの貼り付け	必要 (室内ユニットおよび室外ユニットそれぞれの配線図の近傍に貼り付けてください。)

- 室内ユニット電源の漏電遮断器・手元開閉器の定格電流は、接続する室内ユニットごとに仕様異なります。接続する室内ユニットの「据付工事説明書」にしたがって取付けてください。
- 複数台の室内ユニットを設置した場合は必ず同一電源(同一ブレーカー)としてください。個別の電源とした場合、通電されていない室内ユニットからの水タレや、故障の原因となります。
- 内外信号線(S2・S3)は極性があります。必ず端子番号どおりに接続してください。
- 室内ユニットの据付説明書に同封されたラベルCを、室内ユニットおよび室外ユニットそれぞれの配線図の近傍に貼り付けてください。

1:1システム

別売配線リブレースキットが必要です。
(室内ユニットがPE-RP224・280BA形の場合は不要です。)

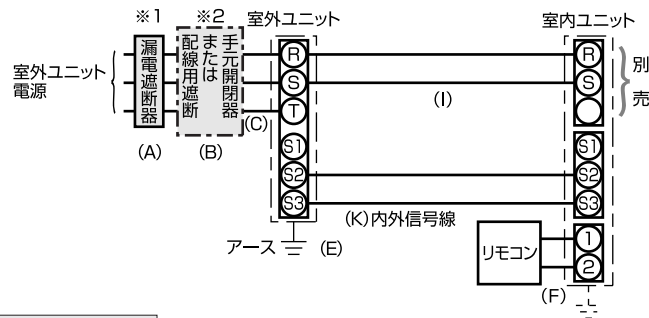

同時ツイン・トリプル・フォーシステム

別売配線リブレースキットが必要です。
● 内線規程「1305-1 不平衡負荷の制限」より、不平衡率30%以内に入らない場合は、本配線パターンとすることはできません。

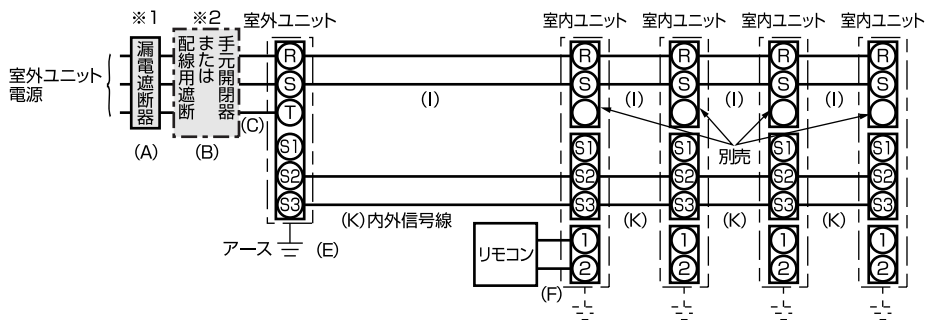

- 224,280形は電源端子盤 と内外接続線用端子盤 に分かれています。

- ※1 インバーター回路用遮断器(三菱電機製NV-Cシリーズまたは、その同等品)を選定してください。
- ※2 漏電遮断器が地絡保護専用の場合には、漏電遮断器と直列に手元開閉器(開閉器+B種ヒューズ)または、配線用遮断器が必要となります。
- ※3 室外ユニット電源を室内ユニットに配線する場合、内外信号線(K)は下表となります。
- ※4 内外信号線(K)のS1端子には絶対に配線しないでください。
- ※5 配線の未使用線の末端は、必ず絶縁処理を施してください。

記号	(K)
機種	内外信号線 太さ
全機種共通	0.3mm ^φ のケーブル

8. 既設配線を利用する場合の電気配線(つづき) 組合せ室内機がPKH-RP・KALシリーズの場合は、室内ユニット据付工事説明書をご確認ください。

3) やってはいけない配線

室外ユニットの電源を室内ユニットから配線

- 室外ユニットの電源を室内ユニットから配線することはできません。

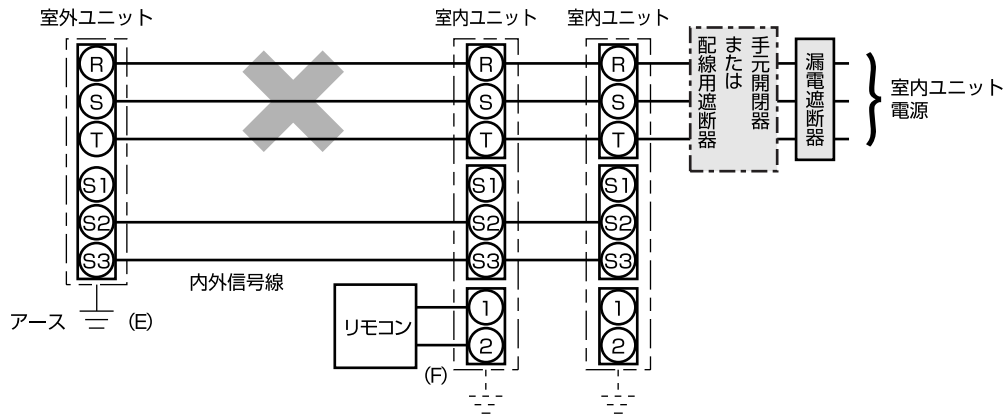

室内ユニットの電源をS1およびS2に接続

- 室内ユニット電源をS1およびS2に接続することはできません。

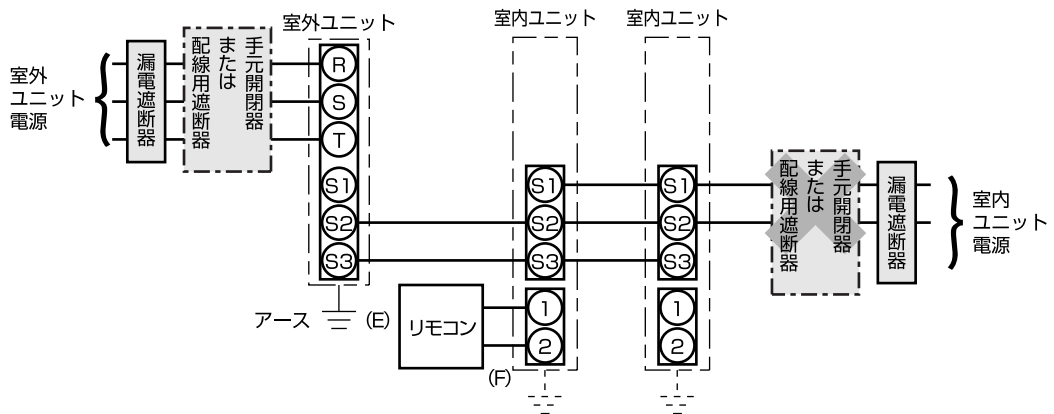

9. 特殊機能

1) 低騒音優先モード・デマンド機能（現地工事）

市販のタイマー、または ON-OFF 切替スイッチの接点入力を室外制御基板上的 CNDM コネクタ（別売接点デマンド入力）に追加することにより、低騒音優先モードおよびデマンド機能を設定できます。

- ・低騒音優先モードに設定することで、室外ユニットの運転音が通常時より約3～4dB低減します。
※外気温度条件等によっては能力が不足することがあります。
- ・デマンド機能を設定することで、消費電力を通常の0～100%の範囲で低減します。

〈回路図例〉

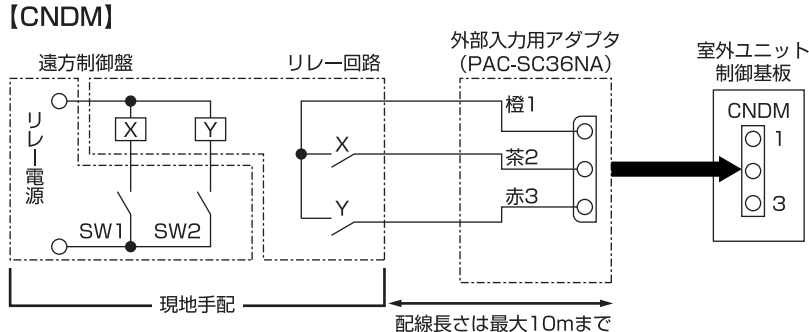

SW1：下表による
SW2：下表による
X, Y：リレー（接点定格 DC15V 0.1A以上）
最小適用負荷 DC5V 1mA以下）

- ①別売「外部入力用アダプター（PAC-SC36NA）」を使用し、上図のような回路を組みます。
- ②室外制御基板SW7-1の切替により、低騒音優先モードとデマンドを選択します。
- ③デマンド機能は下表の組合せで消費電力（定格比）に制限を設定することができます。

	室外制御基板SW7-1	SW1	SW2	機能
低騒音優先モード	OFF	ON	—	低騒音優先モード作動
デマンド	ON	OFF	OFF	100%（通常）
		ON	OFF	75%
		ON	ON	50%
		OFF	ON	0%（停止）

2) 冷媒回収（ポンプダウン）

- 室内ユニットまたは室外ユニットの移設更新等で冷媒を回収する場合は、つぎのように操作してください。
 - ①電源（ブレーカー）を入れます。
※この際、リモコンに「集中管理中」が表示されていないことをご確認ください。
「集中管理中」が表示されたままポンプダウンを行うと正常に終了しません。
※内外通信立ち上げ完了までに、電源（ブレーカー）を入れてから3分程度要します。ポンプダウンは電源（ブレーカー）を入れてから3～4分経過してから始めてください。
 - ②液側ストップバルブを閉めてから、室外制御基板上的ポンプダウンスイッチSWPをON（押しボタン式）します。圧縮機と送風機（室内、室外）が運転（冷媒回収運転）を始めます。（室外制御基板上的LED1：点灯、LED2：点灯）
※必ずユニット停止中にポンプダウンスイッチSWPをONしてください。
また、ユニット停止中であっても圧縮機が停止してから約3分以内はポンプダウンスイッチSWPをONしても冷媒回収運転は行われません。その場合は圧縮機停止から約3分ほど待って再度ポンプダウンスイッチSWPをONしてください。
 - ③2分～3分程度、冷媒回収運転した後、自動的にユニットが停止します（LED1：消灯、LED2：点灯）ので、速やかにガス側ストップバルブを閉止してください。この時LED1：点灯、LED2：消灯にて停止した場合は一度液側ストップバルブを全開にし、3分以上経過してから、再度②より行ってください。
※冷媒回収運転が正常に終了した場合（LED1：消灯、LED2：点灯）、ユニットは電源を切るまで停止状態を保持します。
 - ④電源（ブレーカー）を切ります。
※延長配管が長く冷媒量が多い場合には、ポンプダウンができないことがあります。ポンプダウンを行う際は、必ず低圧が0Mpa（ゲージ）付近まで下がる事を確認してください。



警告

ポンプダウン作業では、冷媒配管を外す前に圧縮機を停止する。

- 圧縮機を運転したまま、ストップ（ボール）バルブ開放状態で冷媒配管を外すと、空気などを吸引し、冷凍サイクル内が異常高圧になり、破裂・ケガなどの原因になります。

3) 霜取り制御切替（標準/北陸仕様）

- 霜取り制御切替は、室外基板上的のデバッグスイッチSW7-6にて行います。
※PKH-PR・KAL形室内ユニットでは、リモコンによる機能選択では設定できません。ここに記載の方法にて設定してください。
※PKH-RP・KAL形以外の室内ユニットでは、リモコンによる機能選択でも設定可能です。

	スイッチ操作による動作	
	ON	OFF
SW7-6	北陸仕様	標準