

<b>空冷ヒートポンプ式パッケージエアコン仕様書 (ツイン・トリプルタイプ)</b> <b>(4方向天井カセット形)〈ワイドパワーカセット〉</b>	仕様書 番号	
---	-----------	--

ご使用先 殿

ご注文先 (最終仕様ご確認先) 殿 始動方式 直 入

弊社工事番号 用 途

室内ユニット形名	<b>MPL-RP140BA2</b>	台数	
----------	---------------------	----	--

		冷 房		暖 房	
能 力	kW	組合せする室内ユニットの容量により能力は異なります。 別紙室外ユニットの冷房、暖房能力の欄をご覧ください。			
室内 ユニ ット 仕 様	風 量 m <sup>3</sup> /min	静粛22-弱25-中28-強31			
	送風機出力 kW	0.120		補助電熱装置	kW
	吸込口形式 / 方向	グリル/下面中央			電流
	冷媒配管接続方向	側面		吹出口形式 / 方向	グリル/下面4・3・2方向可変
	リモコン温度設定範囲	冷房/19℃~30℃ ドライ/19℃~30℃ 暖房/17℃~28℃		電気配線接続方向	側面
	冷媒配管サイズ	液φ9.52 ガスφ15.88		エ ア フ ィ ル タ ー	PPハニカム(ロングライフ抗菌仕様)
	製品質量 kg	27+6(パネル)		ドレン配管サイズ	VP-25
	外装色(マンセルNo.)	ピュアホワイト(6.4Y8.9/0.4)			
	主要別売部品	配線リブレースキット・カンタン自動パネル・ワイドパネル・吹出口シャッタープレート・MAスムースリモコン・ワイヤレスリモコン 加湿器・電気集じん器・高性能フィルター			

備 考	
--------	--

添 付 図 面	
------------------	--

改 定	作成	2008-1-30
	図 番	SY-MPLRP140BA2

- 注1.化粧パネルは標準パネル、ムーブアイパネル、標準パネルカントン自動パネル、ムーブアイパネルカントン自動パネルからお選びください。
- 2.ドレン配管はPVC管VP-25を使用してください。  
ドレンポンプ内蔵です。  
最大揚程は天井面から850mmです。
- 3.吊りボルトはM10またはW3/8ネジを使用してください。(現地手配)
- 4.サービス時、電気品箱を取外すことがあります。  
電源線並びにリモコン線、室内外接続線の接続時には、電線に十分な余裕を持たせてください。
- 5.カントンコーナポケットより、化粧パネルを付けたまま本体の高さ調整が可能です。
- 6.別売加湿器(別吊り方式)、取付時は天井ふところ高さが、360mm以上必要となります。  
別売加湿器(直付け方式)、取付時は天井ふところ高さが、300mm以上必要となります。
- 7.別売多機能ケースメント及び別売高性能フィルター又は別売電気集塵機取付時の注意  
1)天井ふところ高さがE以上必要となります。  
2)図中の※印部の寸法は、135mm加算されます。  
3)別売高性能フィルターは、別売多機能ケースメントと併用となります。
- 8.分ダクト接続時は、十分な断熱を行なってください。  
(露付、露たれの原因になります)
- 9.必要な据え付け・サービススペースは下図を参照願います。

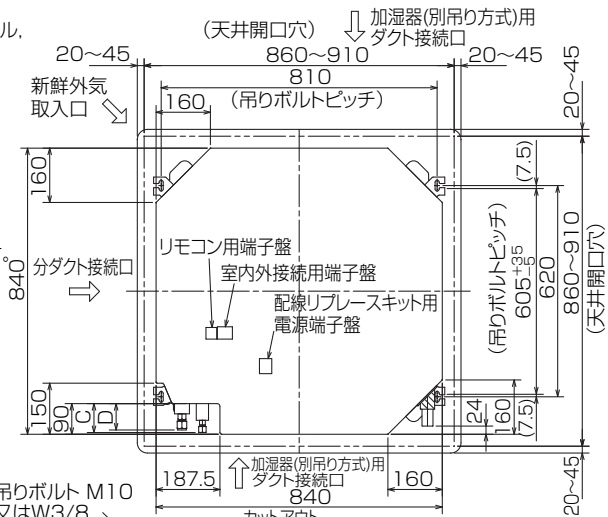

加湿器(別吊り方式)用ダクト接続口詳細図(両側面)

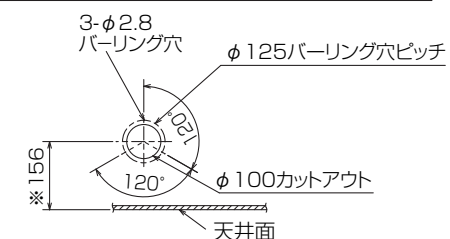

分ダクト接続口詳細図(両側面)

\*加湿器(直付け方式)取付け時は指定方向の350×100のカットアウト部を使用します。

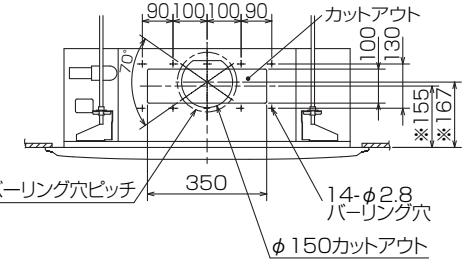

(ソケットもしくは付属のフレキシブルパイプを接続) 但しユニット天面と天井スラブ等の間は10~15あけてください。

新鮮外気取入口詳細図

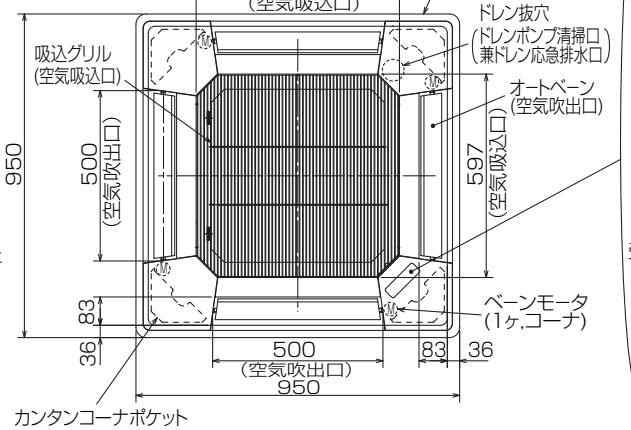
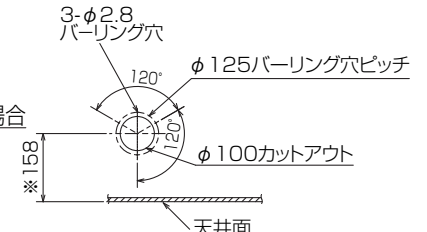

- 標準パネルの場合 (社名表示部)
- カントン自動パネルの場合 別売ワイヤレス受光部キット取付の場合 (社名表示部)
- 緊急運転スイッチ・(冷房) 兼 応急昇降スイッチ(上げる)
  - 緊急運転スイッチ・(暖房) 兼 応急昇降スイッチ(下げる)
- 受光部 運転ランプ
- 別売電気集塵機取付の場合 (社名表示部)
- 電気集じん器 運転ランプ

①	②	A	B	C	D	E
冷媒配管 φ9.52 フレア接続 3/8F	冷媒配管 φ15.88 フレア接続 5/8F	281	298	85	77	440

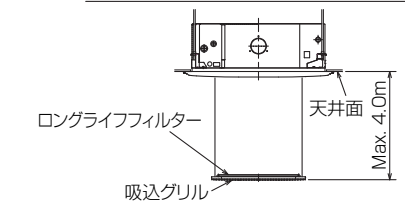
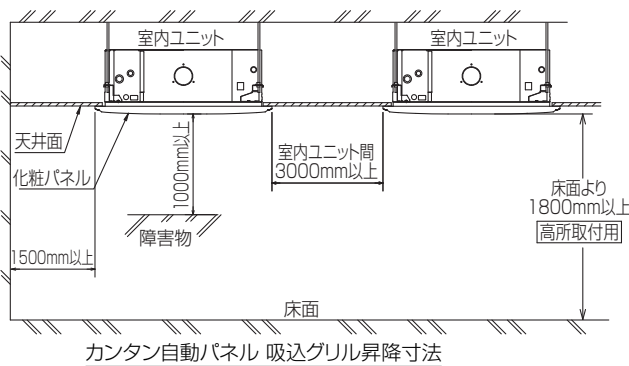

RG01V147

単位	スケール	作成日	形名	MPL-RP140BA2		
mm	NTS	2007-12-28	パッケージエアコン室内ユニット外形図 (4方向天井カセット形) (標準パネル)			
三菱電機株式会社		図番	GA-MPL-RP140BA2	副番		記号