

空冷ヒートポンプ式パッケージエアコン仕様書 (ツイン・トリプルタイプ) (4方向天井カセット形)〈ワイドパワーカセット〉	仕様書 番号	
---	-----------	--

ご 使用 先 殿

ご 注 文 先
(最終仕様ご確認先) 殿 始動方式 直 入

弊社工事番号 用 途

室内ユニット形名	MPL-RP40BA2	台 数	
----------	--------------------	-----	--

		冷 房		暖 房	
能 力	kW	組合せする室内ユニットの容量により能力は異なります。 別紙室外ユニットの冷房、暖房能力の欄をご覧ください。			
室内 ユ ニ ッ ト 仕 様	風 量 m ³ /min	静粛11-弱12-中13-強15			
	送 風 機 出 力 kW	0.050		補助電熱装置	kW
	吸 込 口 形 式 / 方 向	グリル/下面中央			電 流
	冷 媒 配 管 接 続 方 向	側面		吹 出 口 形 式 / 方 向	グリル/下面4・3・2方向可変
	リモコン温度設定範囲	冷房/19℃~30℃ ドライ/19℃~30℃ 暖房/17℃~28℃		電 気 配 線 接 続 方 向	側面
	冷 媒 配 管 サ イ ズ	液φ6.35 ガスφ12.7		エ ア フ ィ ル タ ー	PPハニカム(ロングライフ抗菌仕様)
	製 品 質 量 kg	22+6(パネル)		ド レ ン 配 管 サ イ ズ	VP-25
	外 装 色 (マ ン セ ル N o .)	ピュアホワイト(6.4Y8.9/0.4)			
	主 要 別 売 部 品	配線リブレースキット・カンタン自動パネル・ワイドパネル・吹出口シャッタープレート・MAスムースリモコン・ワイヤレスリモコン 加湿器・電気集じん器・高性能フィルター			

備 考	
--------	--

添 付 図 面	
------------------	--

改 定	作 成	2008-1-30
	図 番	SY-MPLRP40BA2

- 注1.化粧パネルは標準パネル、ムーブアイパネル、標準パネル、カントン自動パネル、ムーブアイパネル、カントン自動パネルからお選びください。
- 2.ドレン配管はPVC管VP-25を使用してください。
ドレンポンプ内蔵です。
最大揚程は天井面から850mmです。
- 3.吊りボルトはM10またはW3/8ネジを使用してください。(現地手配)
- 4.サービス時、電気品箱を取外すことがあります。
電源線並びにリモコン線、室内外接続線の接続時には、電線に十分な余裕を持たせてください。
- 5.カントンコーナポケットより、化粧パネルを付けたまま本体の高さ調整が可能です。
- 6.別売加湿器(別吊り方式) 取付時は天井ふところ高さが、360mm以上必要となります。
別売加湿器(直付け方式) 取付時は天井ふところ高さが、300mm以上必要となります。
- 7.別売多機能ケースメント及び別売高性能フィルター又は別売電気集塵機取付時の注意
1)天井ふところ高さがE以上必要となります。
2)図中の※印部の寸法は、135mm加算されます。
3)別売高性能フィルターは、別売多機能ケースメントと併用となります。
- 8.分ダクト接続時は、十分な断熱を行なってください。
(露付、露たれの原因になります)
- 9.必要な据え付け・サービススペースは下図を参照願います。

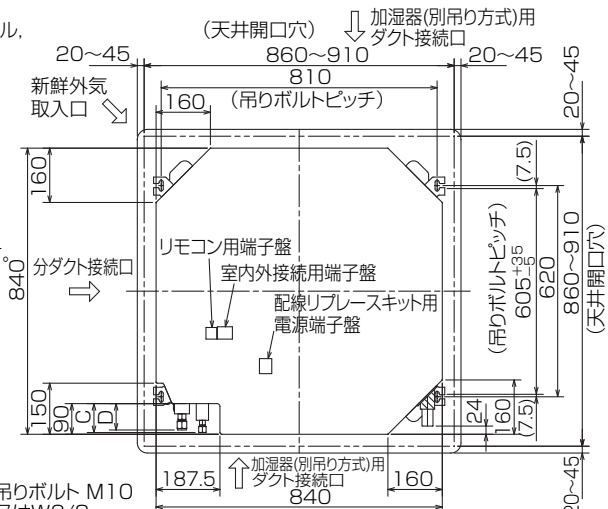

加湿器(別吊り方式)用ダクト接続口詳細図(両側面)

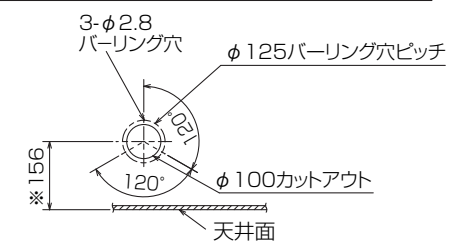

分ダクト接続口詳細図(両側面)

*加湿器(直付け方式)取付け時は指定方向の350×100のカットアウト部を使用します。

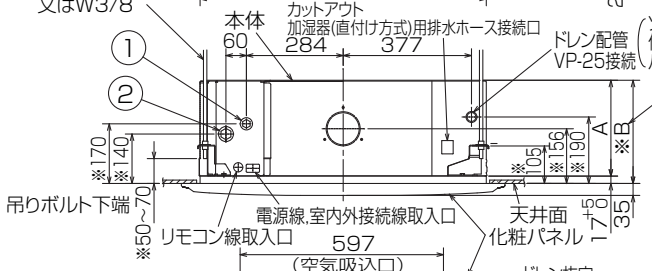
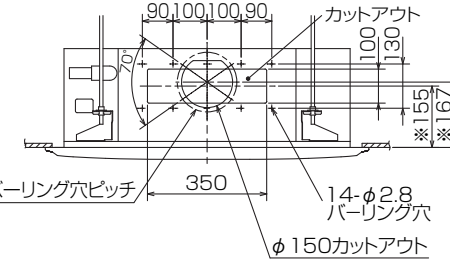

(ソケットもしくは付属のフレキシブルパイプを接続) 但しユニット天面と天井スラブ等の間は10~15あけてください。

新鮮外気取入口詳細図

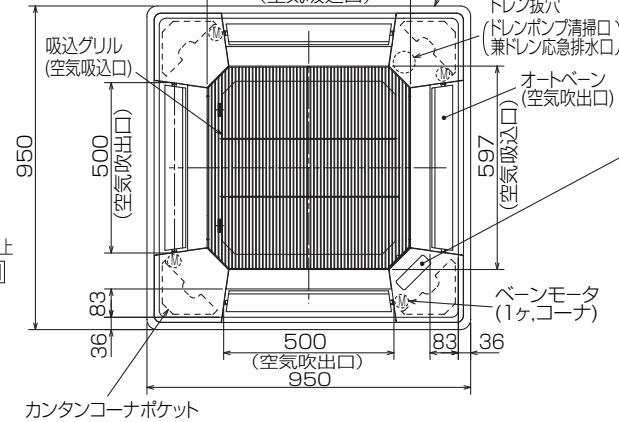
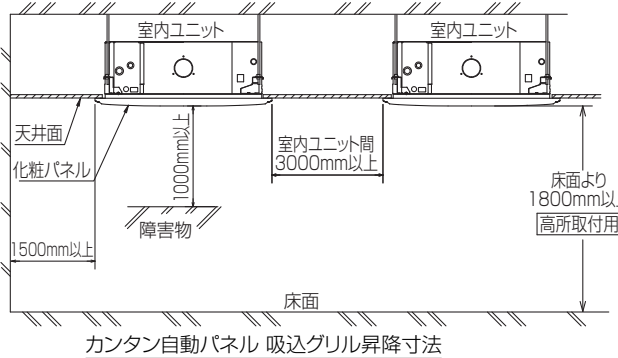
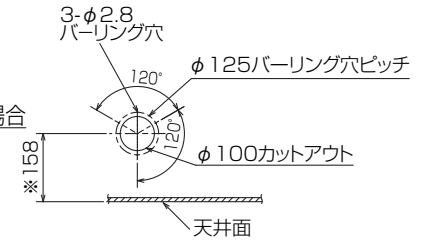

- 標準パネルの場合 (社名表示部)
- カントン自動パネルの場合 別売ワイヤレス受光部キット取付の場合 (社名表示部)
- 緊急運転スイッチ(冷房) 兼 応急昇降スイッチ(上げる)
 - 緊急運転スイッチ(暖房) 兼 応急昇降スイッチ(下げる)
- 受光部 運転ランプ
- 別売電気集塵機取付の場合 (社名表示部)
- 電気集じん器 運転ランプ

①	②	A	B	C	D	E
冷媒配管 φ6.35 フレア接続 1/4F	冷媒配管 φ12.7 フレア接続 1/2F	241	258	80	74	400

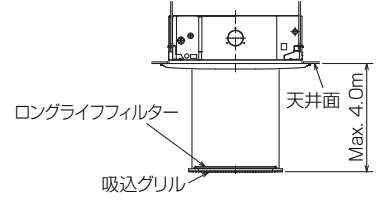

RG01V147

単位	スケール	作成日	形名	MPL-RP40BA2		
mm	NTS	2007-12-28	パッケージエアコン室内ユニット外形図 (4方向天井カセット形) (標準パネル)			
三菱電機株式会社		図番	GA-MPL-RP40BA2	副番	記号	