

冷媒、ドレン配管用ロックアウト穴 90×60長穴(左側面にも同等穴有り)
 電線用ロックアウト穴 φ27 (左側面にも同等穴有り)

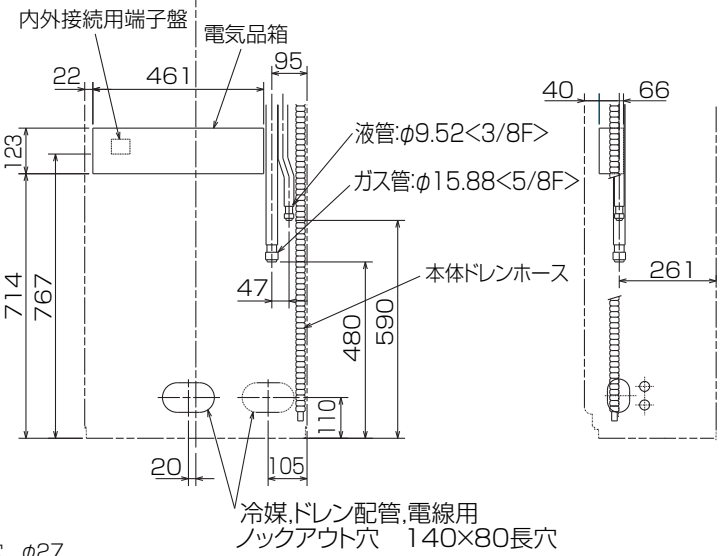

- 注1. ドレン配管はPVC管VP-20を使用してください。
 注2. ドレン配管接続部は現地工事に合わせ、加工できるようにドレンソケット(VP-20接続用)が附属品として有ります。接着してご使用ください。

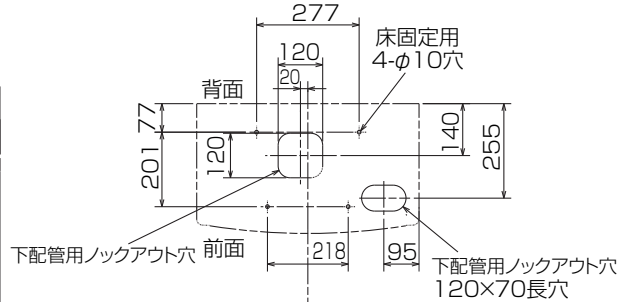
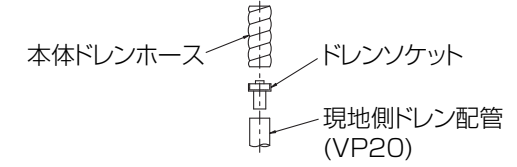

- 注3. 分ダクトを取り付ける場合は、ユニットの天井パネルに設けられたロックアウト穴及び分ダクト取り付け用ネジ穴に金具がかからないようにしてください(転倒防止金具の長辺を壁側にすればかかるとはなりません)

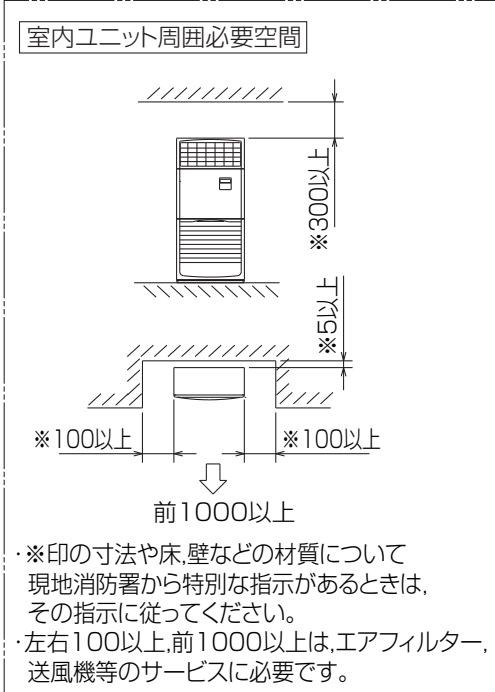

RG01N811

単位	スケール	作成日	形名	MPS-RP160GA3		
mm	NTS	2010-4-19	パッケージエアコン室内ユニット外形図 (床置形)			
三菱電機株式会社		図番	GA-MPSRP160GA3	副番	B	記号