

三菱電機パッケージエアコン用別売部品仕様書





品名	凍結防止ヒータ	形名	PAC-SG88BH
----	---------	----	------------

1. 仕様

適用機種	MPUZ-(R)P224・280HA2, MPUH-P224・280HA, MPUH-P224・280HA(2), PU(Z)G-P8・10MHA(2)
電源	単相 200V 50/60Hz
容量	215W
保護ヒューズ	3A 250V
外形寸法(mm)	588×738×212
質量(kg)	3.8

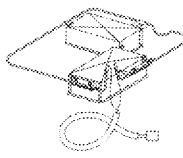
- ・本製品は、厳冬期での室外ユニット熱交換器内側下部に発生する根氷の抑制対策、およびドレン抜穴の氷結による詰り防止を目的としたものです。
- ・降雪の多い地域でご使用の際は、防雪ダクトを併設してください。

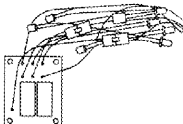
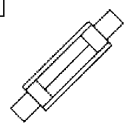
2. 付属部品

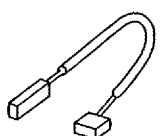
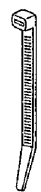
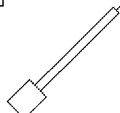
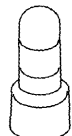
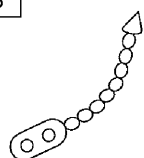
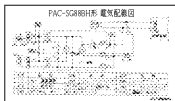
品番 品名	①凍結防止ヒータ	②ネジ	③制御基板	④ヒューズ・ ヒューズホルダー	⑤ネジ	⑥外気温度センサー
個数	1	4 (5×10)	1	1	1 (3×12)	1
形状				 *ヒューズを取付けてあります。 (③制御基板と一体)		
品番 品名	⑦バンド	⑧四方弁中継線	⑨圧着スリーブ	⑩ファスナー	⑪電気配線図	
個数	2	1	2	3	1	
形状		 *④ヒューズホルダに接続されて います。(③制御基板と一体)				

3. 電気配線図

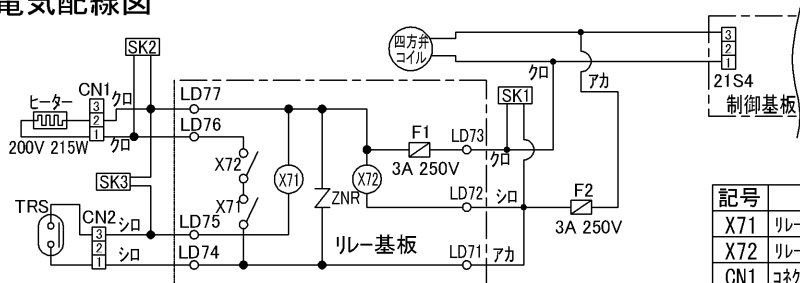

記号	名称	記号	名称
X71	リレー(温度調節)	SK1~SK3	サージキラー
X72	リレー(四方弁)	ZNR	サージアブソーバ
CN1	コネクタ(ヒータ)	TRS	サーマルリッドスイッチ
CN2	コネクタ(サーマルリッドスイッチ)	21S4	電磁弁(四方弁)
F1, F2	ヒューズ(250V 3A)		

三菱電機パッケージエアコン用別売部品仕様書			形名	PAC-SG88BH		
三菱電機株式会社	第3角法	作成日	仕様書番号	7D2-G88	副番	1/2
	単位:mm	2005-1-17	(形名コード)			

三菱電機パッケージエアコン用別売部品仕様書

品名

凍結防止ヒータ

形名

PAC-SG88BH

4. 製品外形図

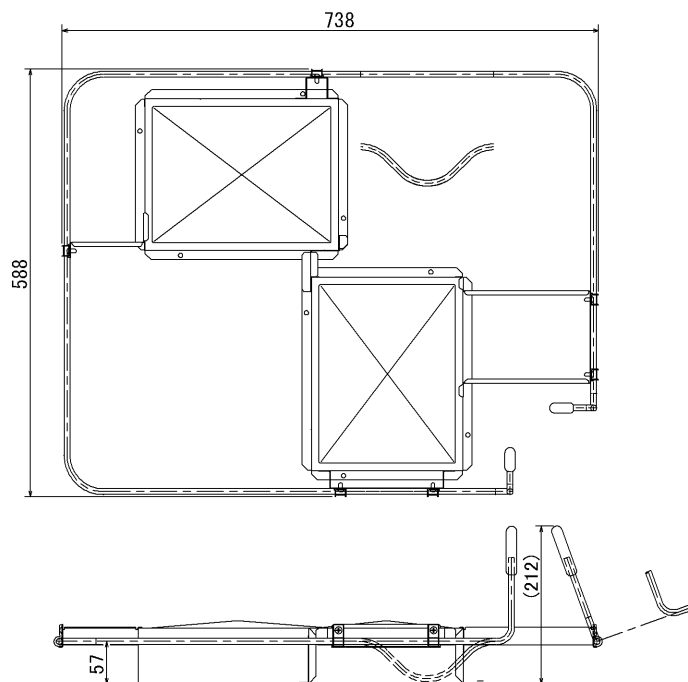

5. 取付状態図

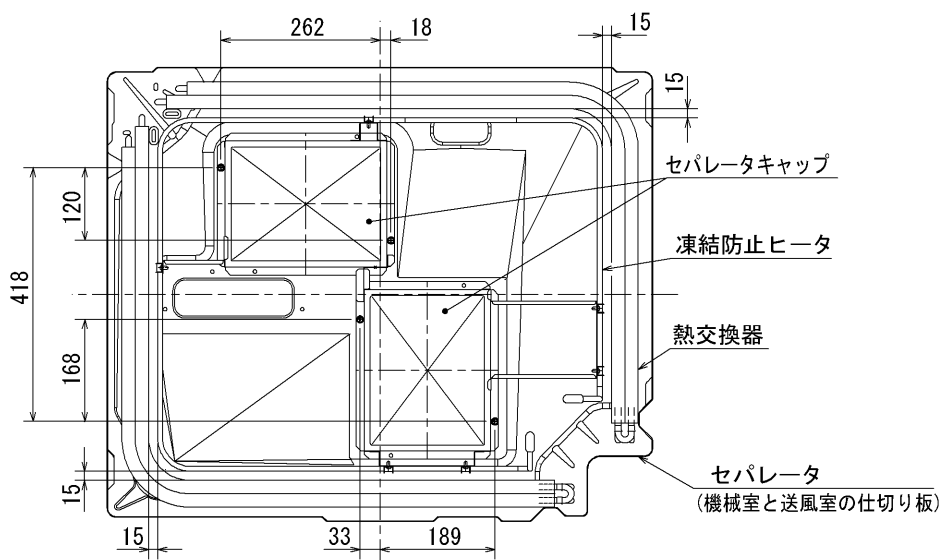

- ・セパレータ(機械室と送風室の仕切り板)から既存のセパレータキャップを取外し、ヒータリード線が正面右側にくるように凍結防止ヒータ(セパレータキャップ一体形)を仮置きしてください。
- ・既存のセパレータキャップを固定していたタッピンネジ4本(5×10)で凍結防止ヒータを固定してください。

三菱電機パッケージエアコン用別売部品仕様書

形名

PAC-SG88BH

 三菱電機株式会社

第3角法

作成日

仕様書番号

7D2-G88

副番

2/2

単位:mm

2005-1-17

(形名コード)