

- 注1.化粧パネルは標準パネル、ムーブアイパネル、標準パネル、カンタン自動パネル、ムーブアイパネル、カンタン自動パネルからお選びください。
- 2.吊りボルトは耐震など必要に応じ、振れ止め用耐震支持部材にて補強を行ってください。特に天井材がない場合は、確実に補強をしてください。
- 3.吊りボルトはM10またはW3/8ネジを使用してください。(現地手配)
- 4.ドレン配管はPVC管VP-25を使用してください。
- ドレンポンプ内蔵です。
- 最大揚程は天井面から850mmです。
- 5.サービス時、電気品箱を取外す事があります。
- 電源線並びにリモコン線、室内外伝送線の接続時には、電線に十分な余裕を持たせてください。
- 6.カンタンコーナポケットより、化粧パネルを付けたまま本体の高さ調整が可能です。
- 7.別売加湿器(別吊り方式)、取付時は天井ふところ高さが、360mm以上必要となります。
- 別売加湿器(直付け方式)、取付時は天井ふところ高さが、300mm以上必要となります。
- 8.別売多機能ケースメント及び別売高性能フィルター又は別売電気集塵機取付時の注意
- 1)天井ふところ高さがE以上必要となります。
- 2)図中の※印部の寸法は、135mm加算されます。
- 3)別売高性能フィルターは、別売多機能ケースメントと併用となります。
- 9.分ダクト接続時は、十分な断熱を行なってください。(露付、露たれの原因になります)
- 10.必要な据え付け・サービススペースは下図を参照願います。

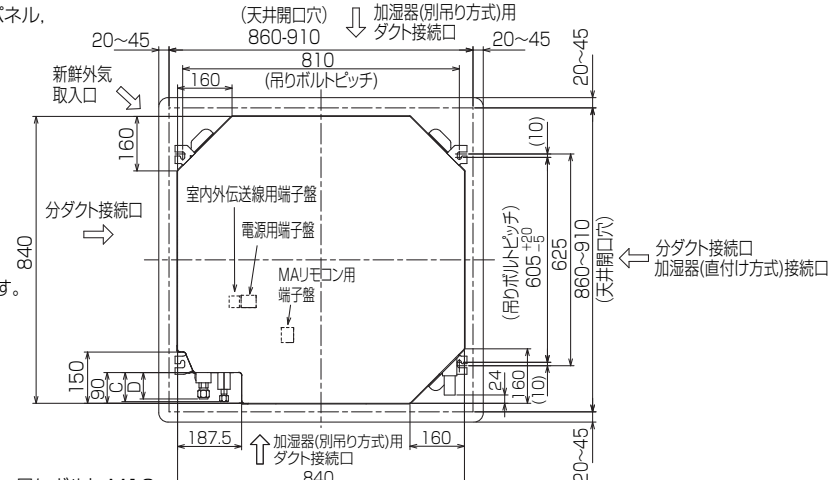

加湿器(別吊り方式)用ダクト接続口詳細図(両側面)

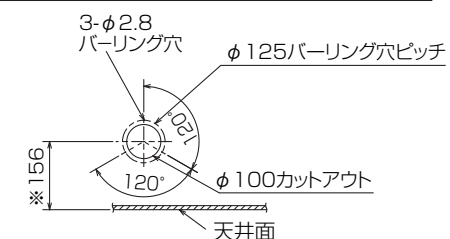

分ダクト接続口詳細図(両側面)

*加湿器(直付け方式)取付け時は指定方向の350×100のカットアウト部を使用します。

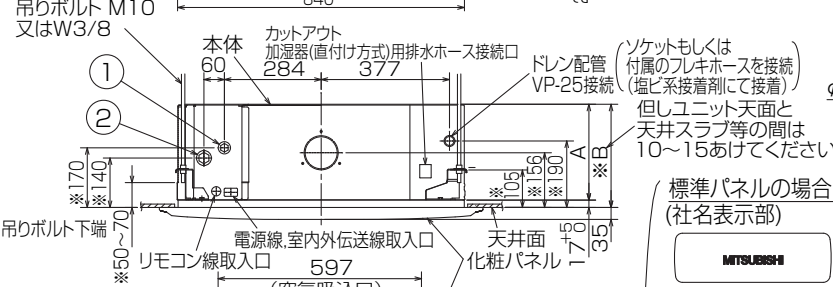
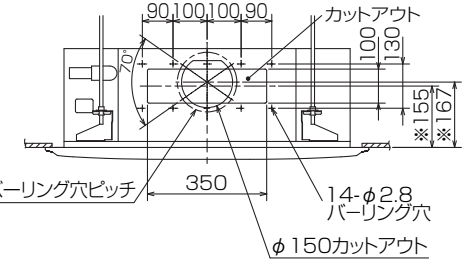

新鮮外気取入口詳細図

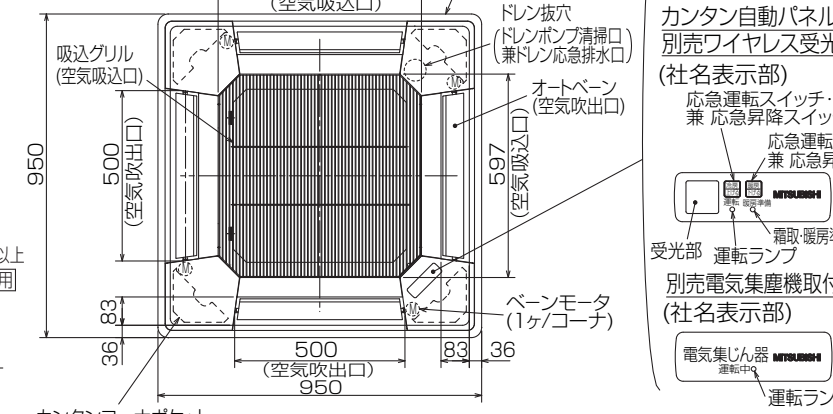
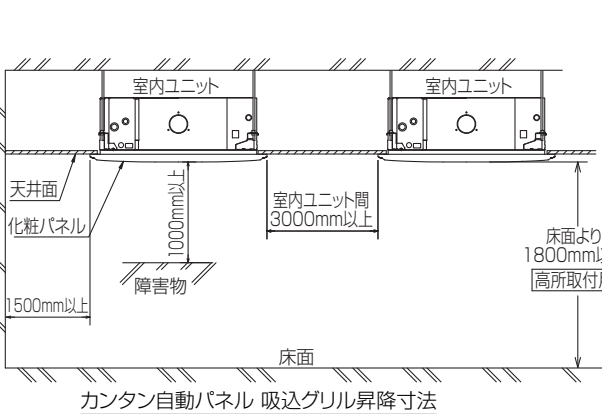
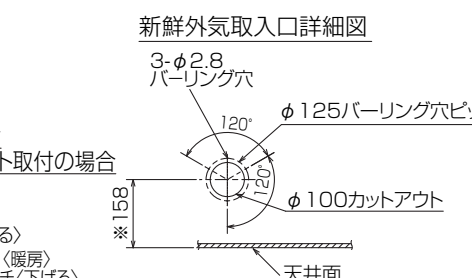

標準パネルの場合

カンタン自動パネルの場合

別売ワイヤレス受光部キット取付の場合

別売電気集塵機取付の場合

別売電気集塵機取付の場合

別売電気集塵機取付の場合

別売電気集塵機取付の場合

別売電気集塵機取付の場合

別売電気集塵機取付の場合

別売電気集塵機取付の場合

緊急運転スイッチ(冷房)兼 応急昇降スイッチ(上げる)

緊急運転スイッチ(暖房)兼 応急昇降スイッチ(下げる)

霜取・暖房準備中ランプ

受光部 運転ランプ

別売電気集塵機取付の場合(社名表示部)

電気集じん器 MITSUBISHI 運転中

運転ランプ

①	②	A	B	C	D	E
冷媒配管 φ9.52 フレア接続 3/8F	冷媒配管 φ15.88 フレア接続 5/8F	281	298	85	77	440

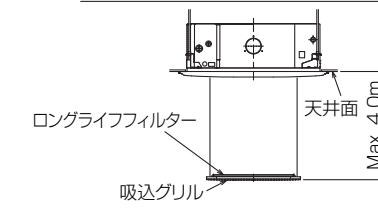

BH01B379

単位	スケール	作成日	形名	PLZ-KP140BMS	
mm	NTS	2012-2-10	パッケージエアコン室内ユニット外形図 (4方向天井カセット形)(標準パネル)		
三菱電機株式会社		図番	GA-PLZKP140BMS	副番	記号