

空冷ヒートポンプ式パッケージエアコン室内ユニット仕様書 1方向天井カセット形

形名	PM-HRP80FA16	台数		記号	
----	--------------	----	--	----	--

電 源			単相200V 50Hz/60Hz			
能 力			冷 房	暖 房		
			kW	7.1	8.0	
空気条件	室内側	乾球温度/湿球温度	°C	27/19	20/ -	
	室外側	乾球温度/湿球温度	°C	35/ -	7/6	
電気特性	消費電力		kW	0.110/0.110	0.100/0.100	
	運転電流		A	0.70/0.70	0.59/0.59	
リモコン温度設定範囲			°C	19~30(ドライを含む)	17~28 ※1	
風向調節			上下方向	15° ,30° ,45° ,55° ,65° に設定可・スイング		
			左右方向	左右に各々45° の範囲で調整可(手動(別売))		
送風機	形式×個数		シロココファン×3			
	風量 強-中-弱-静	m ³ /min	20-18-16-14			
	機外静圧		Pa	0		
	電動機出力		kW	0.095		
外 装			ピュアホワイト<6.4Y 8.9/0.4>			
外形寸法	本 体(H×W×D)		mm	225×1112×724		
	パネル(H×W×D)		mm	20×1340×800		
熱交換器形式			クロスフィン			
エアフィルター			PPハニカム(ロングライフ、抗菌・防カビ仕様)			
防音・断熱材			発泡PS・ポリエチレンシート			
冷媒配管サイズ(液/ガス)		mm	φ9.52/φ15.88			
ドレン配管サイズ		mm	VP-25接続可			
運転音<PWL> 強-中-弱-静		dB	59-55-53-51			
製 品 質 量		kg	本体:27 パネル:6.5			
機外配線	最小電線太さ		mm	内・外ユニットの組み合わせにより変わりますので、 技術資料をご覧ください。		
	配線用遮断器		A			
構成部品	運転調整装置 (別売)		MAリモコン			
			M-NETリモコン			
化粧パネル (別売)		標準パネル、ムーブアイセンサーパネルからお選びください。				
その他の取付可能主要別売部品			配線リブレースキット、ワイヤレスリモコン、ワイヤレスリモコン受光部 前吹出しグリル、ワイドパネル、左右ベーン			
付属品			ワッシャー(クッション付)、ワッシャー、パイプカバー、バンド 座付きネジ、フレキホース、断熱材			
特記事項、標準外仕様等						
注意事項	<p>1. 冷房・暖房能力および電気特性はJIS B 8616:2015の条件による値です。</p> <p>2. 実際の能力特性は内・外機の組合せにより変わりますので技術資料をご覧ください。</p> <p>3. 運転音<PWL>はJIS B 8616:2015に基づいた値です。</p> <p>4. ※1ズバ暖スリム室外ユニット組み合わせ時は10°Cの設定ができます。 組み合わせ機器に制約がありますので、詳細についてはカタログなどをご確認ください。</p>					

パッケージエアコン 室内ユニット仕様書	形名	PM-HRP80FA16	台数		記号	
 三菱電機株式会社	作成日	2020-01-20	図番	SY-PMHRP80FA16	副番	

- 注1.化粧パネルは標準パネル、ムーブアイセンサーパネルからお選びください。
- 2.吊りボルトは耐震など必要に応じ、
振れ止め用耐震支持部材にて補強を行ってください。
特に天井材がない場合は、確実に補強をしてください。
- 3.吊りボルトはM10またはW3/8ネジを使用してください。(現地手配)
- 4.ドレン配管はPVC管VP-25を使用してください。
ドレンポンプ内蔵です。
最大揚程は天井面から850mmです。
- 5.サービス時、電気品箱を取外す事があります。
電源線並びにリモコン線、室内外接続線の接続時には、
電線に十分な余裕を持たせてください。

① 冷媒配管 φ9.52 フリア接続 3/8F	② 冷媒配管 φ15.88 フリア接続 5/8F
-------------------------------	--------------------------------

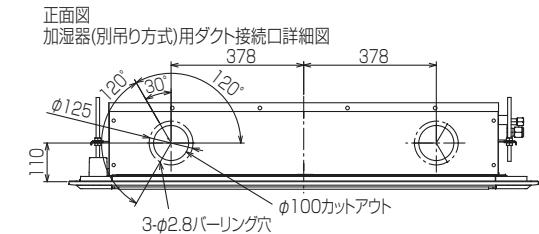
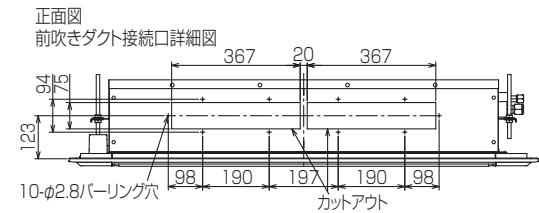
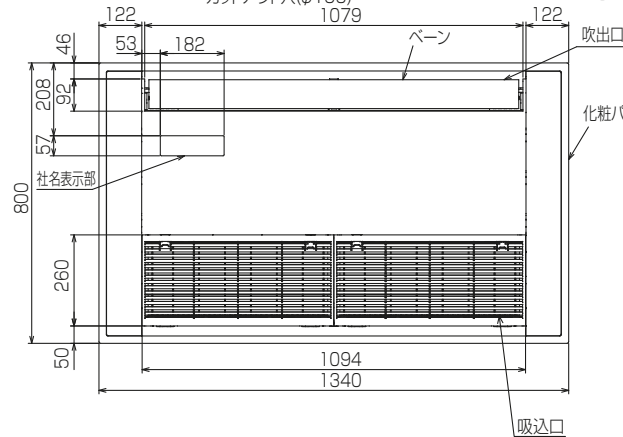
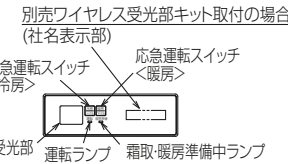
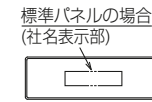
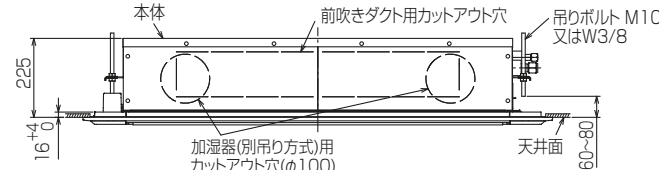
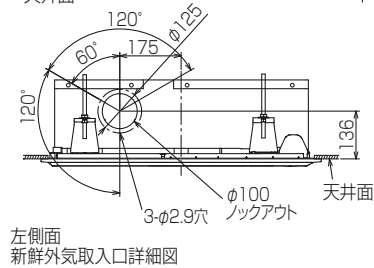
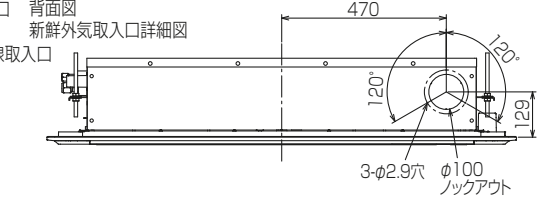
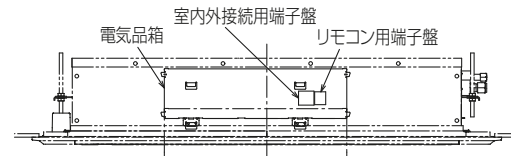
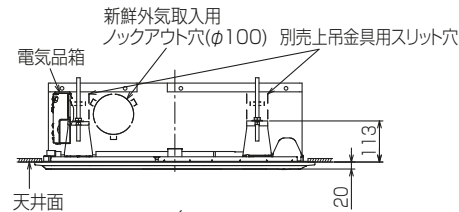
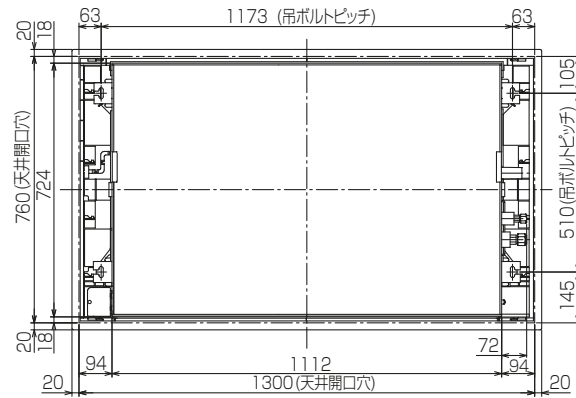

BK01J242-2

単位	スケール	作成日	形名	PM-HRP80FA16		
mm	NTS	2019-11-30	パッケージエアコン室内ユニット外形図 (1方向天井カセット形)(標準パネル)			
三菱電機株式会社			図番	GA-PMHRP80FA16	副番	記号