

※1. 電源には必ず漏電遮断器を取付けてください。

漏電遮断器は、地絡・過負荷・短絡保護兼用のインバーター回路用遮断器（三菱電機製NV-Cシリーズまたは、その同等品）を選定してください。

漏電遮断器が地絡保護専用の場合には、漏電遮断器と直列に手元開閉器（開閉器＋B種ヒューズ）または、配線用遮断器が必要となります。

・電線太さは、20mまでの電圧降下を見込んで選定してありますので、20mを超える場合は、電圧降下を考慮して「内線規程」等に従い、お選びください。

・電力会社の地区により規制を受ける場合がありますので、事前に所轄の電力会社にお問い合わせください。

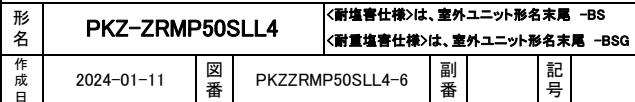

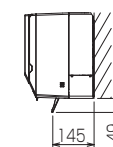

左側面図

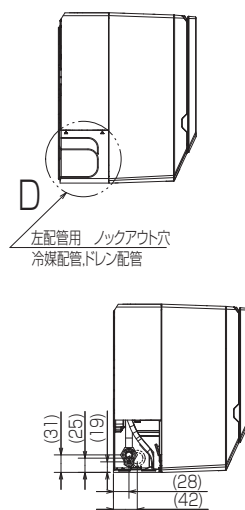

正面图

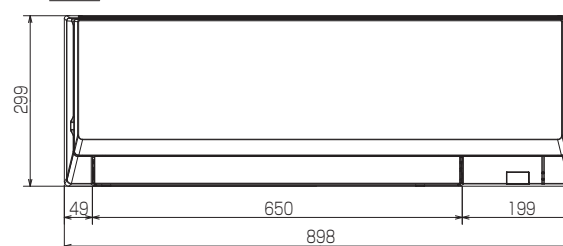

右側面図

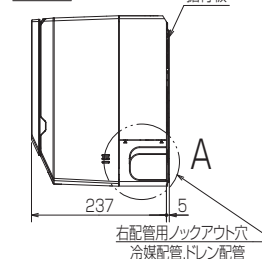

正面図(グリル開時)

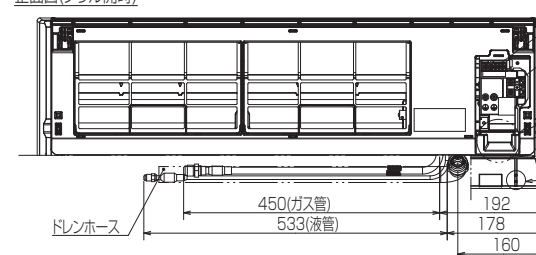

下面图

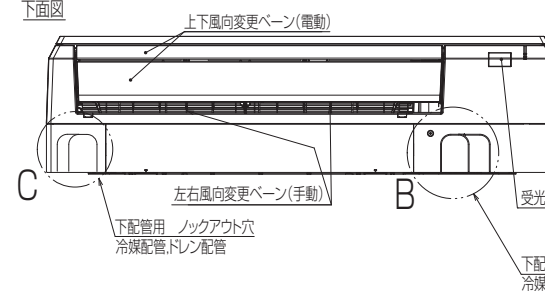

冷媒配管	液管	φ6.35
	ガス管	φ12.7
ドレンホース	接続部外径	φ16
	断熱材外径	φ29

4. 左配管時には、ドレンホースをドレンパン左側の接続口に接続してください。この時ドレンホースとゴム栓を入れ替え双方とも排水口に止まるまで確実に押し込んでください。

5. ドレンホース有効長さ … 500 RQ11

RK01V042

単位	スケール	作成日	形名	PK-RP50LA4			
mm	NTS	2023-11-16	パッケージエアコン室内ユニット外形図 (壁掛形)				
 三菱電機株式会社			図番	GA-PKRP50LA4	副番		記号

1 設置スペース(周囲必要空間)

下図は基本例を示します。
詳細につきましては工事マニュアルなどの
技術資料を参照願います。

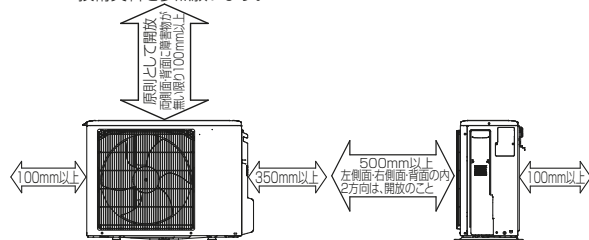

2 基礎ボルト

M10の基礎ボルトで室外ユニットの据付足を
4箇所ナットで強固に固定してください。
(基礎ボルト、座金、ナットは現地手配です。)

<基礎ボルト高さ>



3 配管・配線取入れ方向

配管、配線接続は、
背面側からのみ取入れできます。

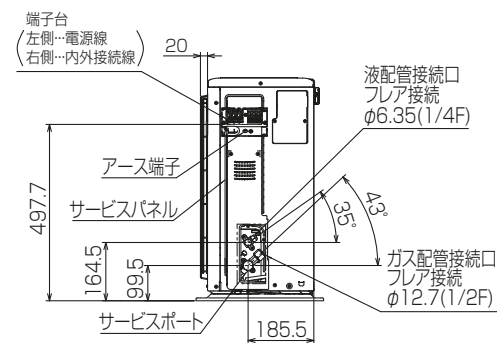
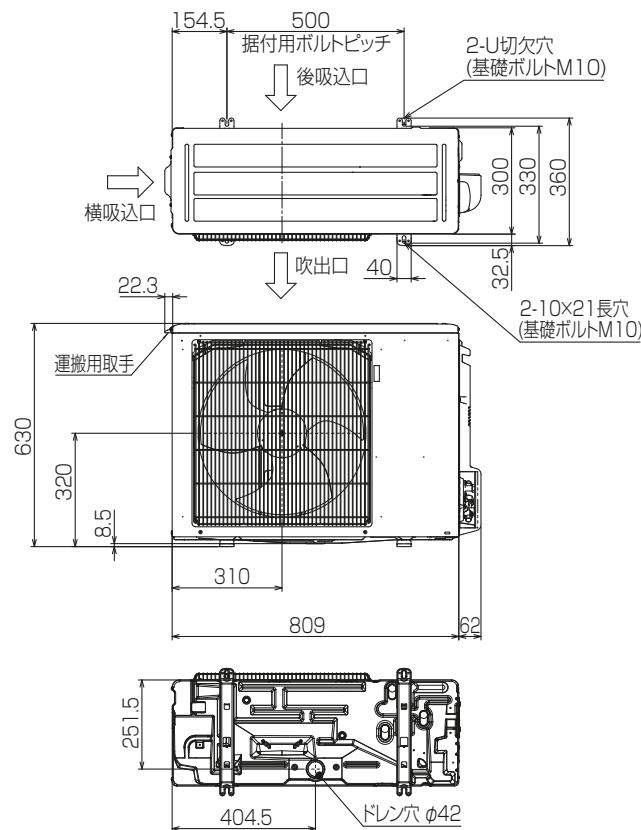
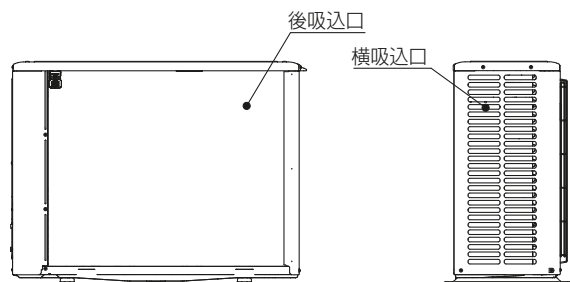

RK01B177-3

単位	スケール	作成日	形名	PUZ-ZRMP50SKA14(-BS,-BSG)			
mm	NTS	2023-12-19	パッケージエアコン室外ユニット外形図				
 三菱電機株式会社			図番	GA-PUZZRMP50SKA14	副番		記号

三菱電機パッケージエアコン用別売部品仕様書

品名 ワイヤレスリモコン(操作部)

形名 PAR-SC4UA

1.適用機種 PL-ZRP/ERP/HRP-EA6以降
P*-RP-*A14以降
(スリムエアコン室内ユニットのみ対象です。)

2.仕様

項 目	内 容	項 目	内 容
運転/停止	運転：運転内容を液晶表示	タイマー機能	10分単位で開始・終了時刻を各々設定・表示/1日
運転モード ※1	冷房/ドライ/送風/自動/暖房 設定・表示	週間スケジュール機能	最大4パターンの開始・終了時刻、温度を各々設定・表示/曜日 ※2・※3
室温調節	冷房/ドライ：19～30℃/0.5℃単位で設定・表示	電 源	DC3V (単3アルカリ電池 2本使用 (付属))
	暖房：17～28℃/0.5℃単位で設定・表示	使用環境条件	温度：0～40℃ 湿度：30～90%RH (結露なきこと)
	自動：19～28℃/0.5℃単位で設定・表示	外形寸法	H188×W66×D22
風速調節 ※1	静粛/弱/中/強 4ノッチ、自動設定・表示	外 装	ホワイト(ABS樹脂)
風向調節 ※1	上下：ベーンの吹出角度固定5段階、スイング、自動に設定可 左右：正面(停止時)、スイング、自動に設定可 ※2	据付方法	付属リモコンホルダーを壁面に直付け
時刻表示	時/分表示 (現在時刻・開始時刻・終了時刻)	付属部品	単3アルカリ乾電池2本・リモコンホルダーと取付用ネジ (3.5×16 2本)

※1：機種によって機能がない場合や、設定できる内容が異なります。機種の機能にあわせてワイヤレスリモコンで設定項目の変更が可能です。
詳細は据付工事説明書をご参照ください。

※2：グループ制御を行う場合には使用できません。

※3：機種によっては機能がない場合があります。

3.外形図



操作部

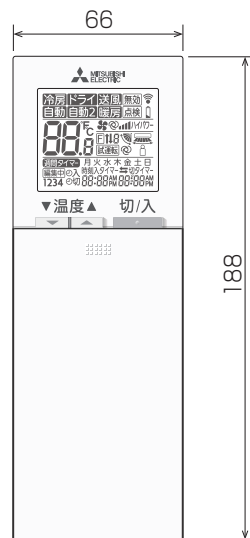

(注) 図の液晶表示は、説明のためすべてを記載しておりますが、実際には該当部分のみ表示します。

リモコンホルダー

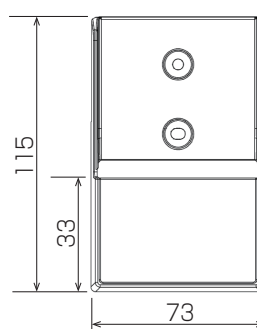

三菱電機パッケージエアコン用別売部品仕様書

形名 PAR-SC4UA

三菱電機株式会社

第3角法
単位:mm

作成日
2021-4-20

図番

PARSC4UA

副番