

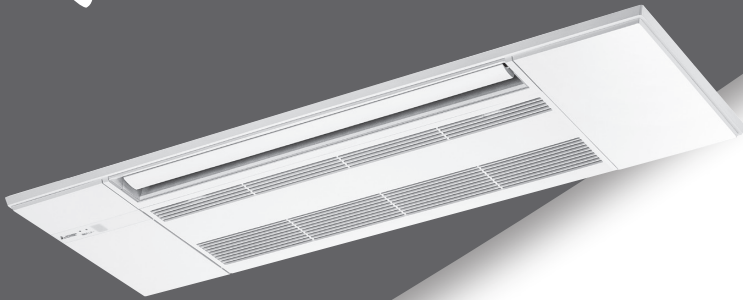

冷房・暖房兼用天井カセット形(インバーター)
三菱ハウジングエアコン **家庭用**

霧ヶ峰



形名
 エム エルゼット アールエックス エーエス
MLZ-RX2822AS
MLZ-RX3622AS
MLZ-RX4022AS
MLZ-RX5022AS
MLZ-RX5622AS
MLZ-RX6322AS

エム エルゼット ジーエックス エーエス
MLZ-GX2822AS
MLZ-GX3622AS
MLZ-GX4022AS
MLZ-GX5022AS
MLZ-GX5622AS
MLZ-GX6322AS

エム エルゼット エイチエックス エーエス
MLZ-HX2822AS
MLZ-HX4022AS
MLZ-HX5622AS

取扱説明書



もくじ		ページ
ご使用の前に	安全のために必ずお守りください	2~3
	各部のなまえと機能 (室内機、室外機、リモコン)	4~5
	お使いになる前に 準備	6~9
	マルチエアコンをご利用の場合	10~11
使いかた	早わかりガイド 基本操作	12~13
	風速・風向を調節したい	14~15
	おこのみの設定にしたい おこのみ運転	16
	快適に眠りたい ねむり運転	17
	涼感のある運転にしたい 涼感運転	18
	すばやく冷やしたい/暖めたい ハイパワー運転	18
	入/切タイマーを設定したい	19
	自動で冷房運転を開始したい 高温みまもり	20
お手入れ	お手入れについて	21~23
困ったときに	故障かな?と思ったら	24~25
	知っておいていただきたいこと	26~27
	問い合わせと修理を依頼される前に	28~29
	保証とアフターサービス	30
	仕様	31
	暖房運転時に知っておいていただきたいこと (霜取り運転)	32

このたびは三菱ハウジングエアコンをお買い求めいただきまして、まことにありがとうございます。
 ・ご使用の前に、この取扱説明書をよくお読みになり、正しくお使いください。
 ・保証書は「お買上げ日・販売店名」などの記入を確かめて、販売店からお受取りください。
 ・「取扱説明書」と「保証書」は大切に保存してください。
 ・お客さまご自身では据付けしないでください。(安全や機能の確保ができません)

この製品は、日本国内用に設計されていますので、国外では使用できません。また、アフターサービスもできません。
 This appliance is designed for use in Japan only and can not be used in any other country.
 No servicing is available outside of Japan.

安全のために必ずお守りください

お使いになる人や他の人への危害、財産への損害を未然に防ぐため、必ずお守りいただくことを説明しています。

 警告	誤った取扱いをしたときに、死亡や重傷などの重大な結果に結びつく可能性があるもの。
 注意	誤った取扱いをしたときに、軽傷または家屋・家財などの損害に結びつくもの。









■「図記号」の意味は次のとおりです。

 禁止	 指示を守る
 ぬれ手禁止	 アース線接続
 水ぬれ禁止	 回転物注意

異常や不具合が発生したとき
ただちに運転停止し「お買上げの販売店」にご相談ください。 **30ページ**

据付時は

警告

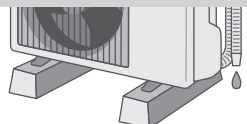

<p>可燃性ガスの漏れるおそれのある場所への設置は行わない</p> <p> 設置禁止</p> <p>万一ガスが漏れて室外機の周囲にたまると、爆発の原因になります。</p> 	<p>漏電しゃ断器を取付ける</p> <p> 漏電しゃ断器取付け</p> <p>漏電しゃ断器が取付けられていないと、火災・感電の原因になります。</p>
<p>指定冷媒以外は使用(冷媒補充・入替え)しない</p> <p> 禁止</p> <p>機器の故障や破裂、ケガなどの原因になります。</p>	<p>電源は必ずエアコン専用回路としかつ定格の電圧・ブレーカーを使用する</p> <p> 専用回路</p> <p>専用以外の回路を使用すると、発熱・火災の原因になります。</p>
<p>据付けは、お買上げの販売店または専門業者に依頼する</p> <p> 販売店に相談</p> <p>据付には専門の知識と技術が必要です。お客さまご自身で据付工事をされ不備があると、水漏れや感電・火災の原因になります。</p>	<p>アース(接地)を確実にを行う</p> <p> アース線を必ず接続</p> <p>アース線は、ガス管・水道管・避雷針・電話のアース線に接続しないでください。アースが不確実な場合は、故障や漏電のときに感電の原因になります。</p> 

注意

<p>ドレン水を確実に排水できるようにする</p> <p> 排水</p> <p>排水経路に不備があると、室内機・室外機から水が滴下して家財などをぬらし、汚損の原因になることがあります。</p> 
--







移設・修理時は

警告

<p>お客さまご自身で分解・改造・修理・移動再設置をしない</p> <p> 禁止</p> <p>火災・感電・ケガ・水漏れの原因になります。</p>	<p>移動再設置・修理する場合は、お買上げの販売店または三菱電機修理窓口にご相談する</p> <p> 販売店に相談</p> <p>不備があると、感電や火災などの原因になります。</p>
<p>エアコンが冷えない・暖まらない場合は冷媒の漏れが原因のひとつとして考えられるので、お買上げの販売店に相談する 冷媒の追加を伴う修理の場合は、修理内容をサービスマンに確認する</p> <p> サービスマンに確認する</p> <p>エアコンに使用されている冷媒は安全です。冷媒は通常漏れることはありませんが、万一、冷媒が室内に漏れ、ファンヒーター、ストーブ、コンロなどの火気に触れると有害な生成物が発生する原因になります。</p>	

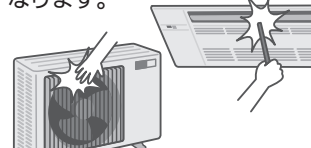
ご使用時は

警告

<p>長時間冷風を体に直接あてたり、冷やし過ぎない</p> <p> 禁止</p> <p>体調悪化・健康障害の原因になります。</p> 
<p>吹出口や吸込口をふさいだり、指や棒などを入れない</p> <p> 禁止</p> <p>内部でファンが高速回転していますので、ケガの原因になります。</p> 
<p>電源コードは、束ねたり、引っ張ったり、重いものを載せたり、ネジなどで傷つけたり、加熱したり、加工したりしない</p> <p> 傷つけ禁止</p> <p>感電や発熱・火災の原因になります。</p> 
<p>異常時(焦げ臭いなど)は、運転を停止してブレーカーを切る</p> <p> ブレーカーを切る</p> <p>異常のまま運転を続けると故障や感電・火災などの原因になります。お買上げの販売店または三菱電機修理窓口にご相談してください。</p> 

ご使用前に

使いかた

お手入れ

困ったときに

ご使用時は

警告

吸込グリルの落下防止用ヒモは必ず取付ける



落下防止用ヒモ取付け

落下によるケガの原因になります。

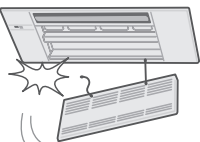

室内機内部の洗浄はお客様自身では行わず、必ずお買上げの販売店または三菱電機修理窓口にご相談する



販売店に相談

誤った洗浄剤の選定・使用方法で洗浄を行うと、樹脂部分が破損したり水漏れなどの原因になります。また、洗浄剤が電気品やモーターにかかると故障や発煙・発火の原因になります。

注意

電子機器や精密機器の維持、食品・毛皮・美術骨董品の保存、犬・猫などの動物の繁殖や、生物の培養・栽培などの特殊用途には使用しない



使用禁止

品質の劣化や低下、生物の正常な生育の障害等の原因になります。



ぬれた手でスイッチを操作しない



ぬれ手禁止

感電の原因になります。



エアコンの風が直接あたる所に燃焼器具を置かない



設置禁止

不完全燃焼の原因になります。

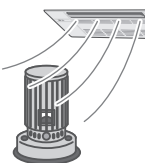

長期使用で傷んだままの据付台などで使用しない



禁止

ユニットの落下につながりケガなどの原因になります。

注意

エアコンを水洗いしない



水ぬれ禁止

感電や発火の原因になることがあります。



動植物に直接風をあてない



禁止

動植物に悪影響をおよぼす原因になることがあります。



室内機・室外機の下に他の電気製品や家財などを置かない



設置禁止

水が滴下する場合があります。汚損や故障の原因になることがあります。

室内機・室外機の吸込口やアルミフィンにさわらない



禁止

ケガの原因になります。



室外機の上に乗ったり、ものを載せたりしない



禁止

落下・転倒によりケガの原因になります。



エアコンの操作やお手入れのときは不安定な台に乗らない



禁止

落下・転倒し、ケガの原因になります。



殺虫剤・可燃性スプレー・消臭剤・抗菌剤などを吹きつけない



使用禁止

火災・変形・冷媒漏れ・水漏れの原因になります。



窓や戸の開けっぱなしなど、高温(80%以上)で長時間運転はしない



運転禁止

室内機に露が付き、滴下して家財などをぬらし、汚損の原因になることがあります。

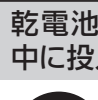

禁止

乾電池を充電・分解したり火の中に投入しない

液漏れ・破裂・発火の原因になることがあります。

燃焼器具と一緒に運転するときは、こまめに換気する



換気

換気が不十分な場合は、酸素不足の原因になることがあります。



お手入れをするときは必ず運転を停止し、ブレーカーを切る



ブレーカーを切る

内部でファンが高速回転していますので、ケガの原因になることがあります。

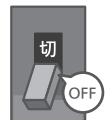

乾電池の交換は2本とも新しい同種のものにする



同種のものに

古い乾電池を混ぜて使用すると発熱・液漏れ・破裂の原因になります。

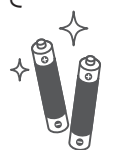

エアコンを数シーズン使用した場合は、通常のお手入れとは別に点検整備を行う



点検整備

室内機の内部にゴミやほこりがたまって、ニオイが発生したり、除湿水の排水経路を詰まらせ、室内機からの水漏れの原因になることがあります。点検整備には専門の知識と技術が必要です。お買上げの販売店に依頼してください。

床面のワックスがけ時など、エアコンの運転はさける



指示を守る

ワックスなどの揮発成分がエアコン内部に付着し、水漏れや露飛びの原因になることがあります。

各部のなまえと機能

室内機

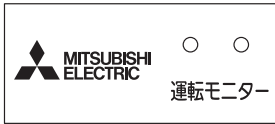
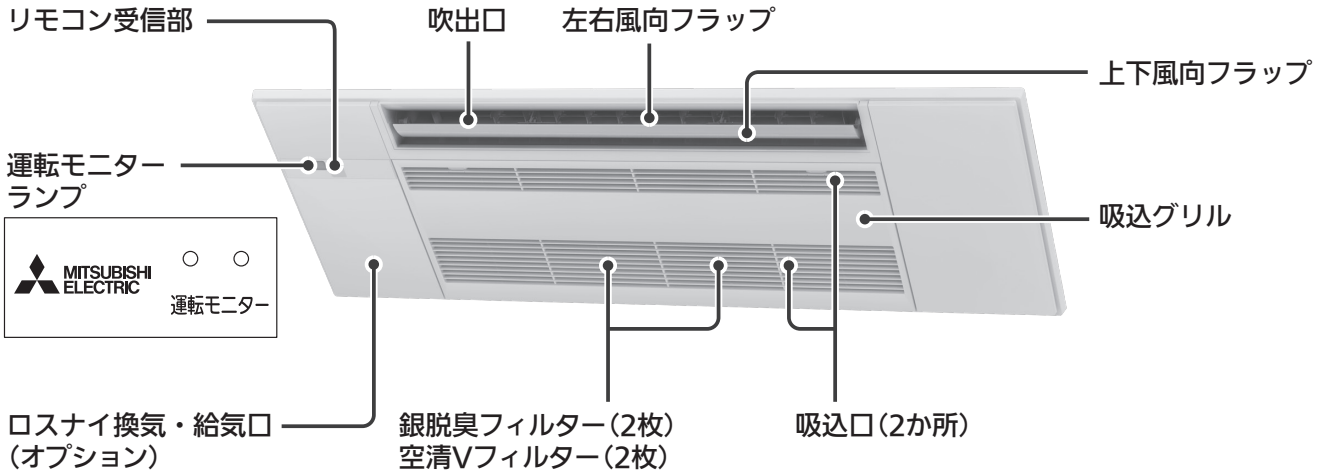

操作部 (表示カバーを開けたところ)

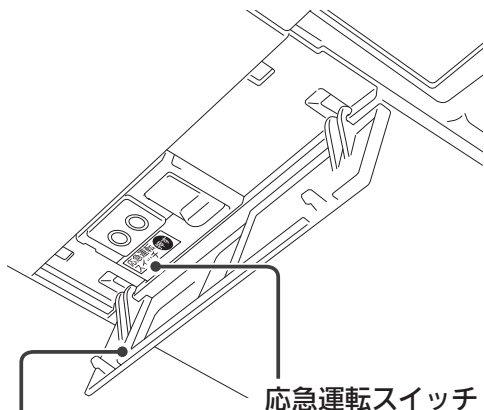

表示カバー
表示カバーの開けた
26ページ

応急運転スイッチ
応急運転
スイッチ 押す

据付時の試運転または
リモコンが使えないとき
26ページ

吸込グリルの開けかた。21ページ

落下防止用ヒモ
23ページ

MLZ-RX/GXシリーズ	製造年	MLZ-HXシリーズ	製造年
三菱ルームエアコン/マルチルームエアコン 冷房・暖房兼用 空冷式 セパレート形 室内機 形名	年製	三菱ルームエアコン 冷房・暖房兼用 空冷式 セパレート形 室内機 形名	年製
リモコン送信機形名: 呼称能力 kWクラス 総質量(室内) kg	製造番号 定格電圧 V 相 定格周波数 Hz	リモコン送信機形名: 呼称能力 kWクラス 総質量(室内) kg	製造番号 定格電圧 V 相 定格周波数 Hz
三菱電機株式会社		三菱電機株式会社	

製品形名

室外機

本体刻印

- 警告**
ケガのおそれあり
指などを入れないこと
- 注意**
ケガのおそれあり
アルミにさわらないこと
- 注意**
ケガのおそれあり
上にのらないこと

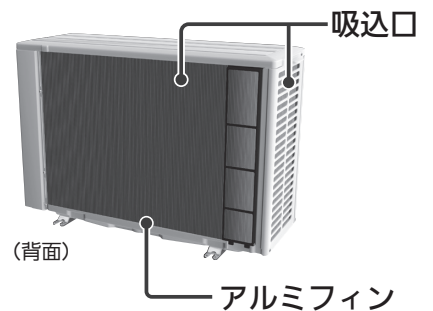
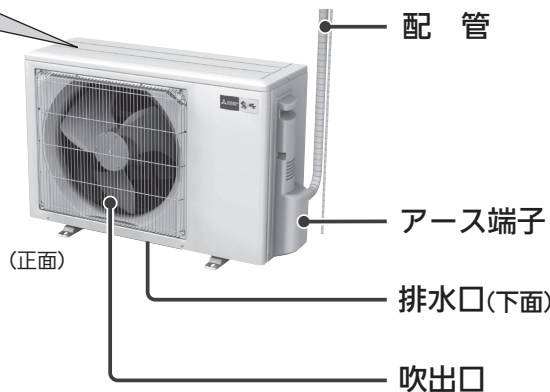

※機種によっては一部形状が異なります。

ご使用前に

使いかた

お手入れ

困ったときに

リモコン (MLZ-RXシリーズのリモコンで説明しています。)

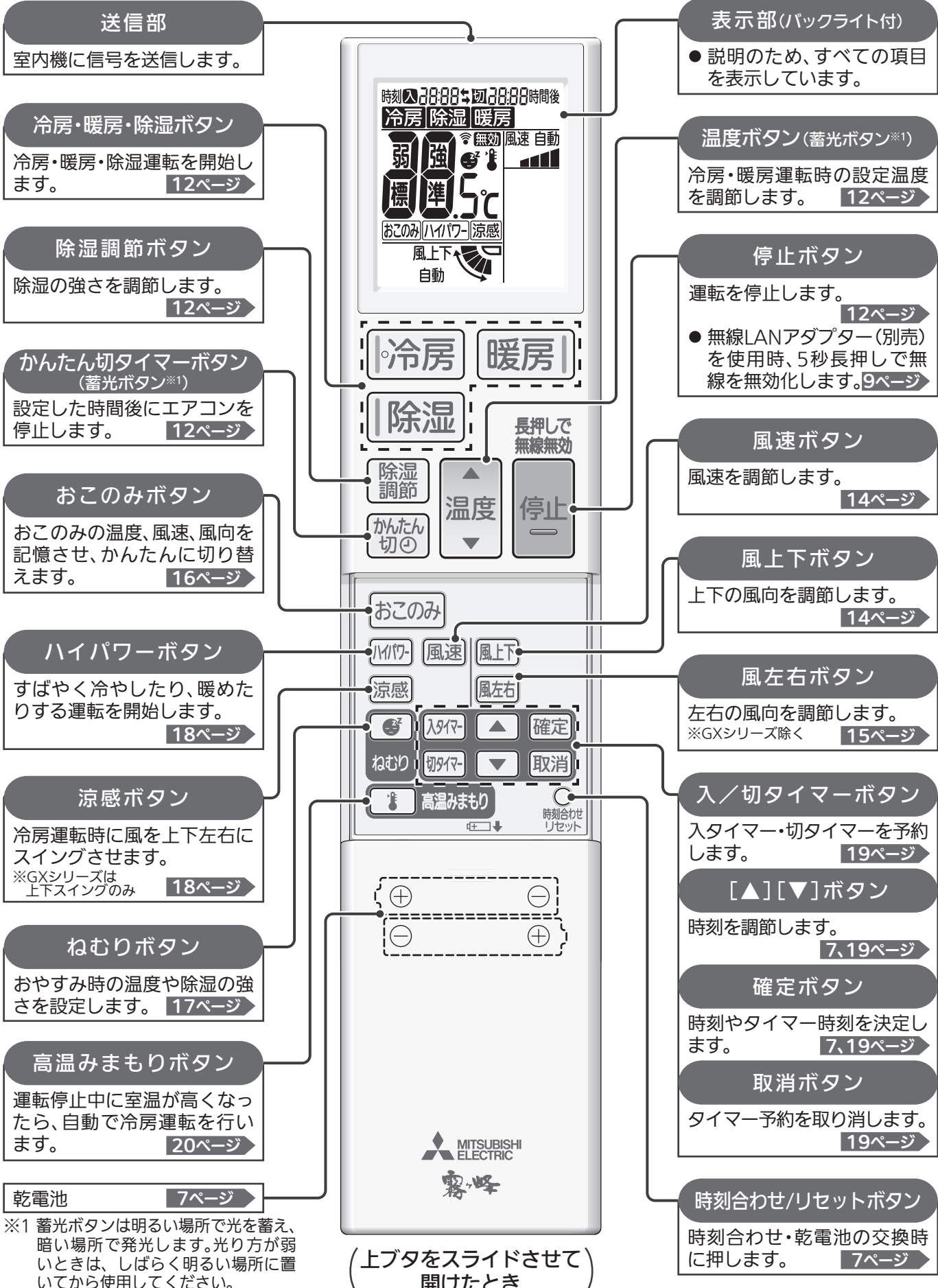

送信部
室内機に信号を送信します。

冷房・暖房・除湿ボタン
冷房・暖房・除湿運転を開始します。 **12ページ**

除湿調節ボタン
除湿の強さを調節します。 **12ページ**

かんたん切タイマーボタン (蓄光ボタン※1)
設定した時間後にエアコンを停止します。 **12ページ**

おこのみボタン
おこのみの温度、風速、風向を記憶させ、かんたんに切り替えます。 **16ページ**

ハイパワーボタン
すばやく冷やしたり、暖めたりする運転を開始します。 **18ページ**

涼感ボタン
冷房運転時に風を上下左右にスイングさせます。
※GXシリーズは上下スイングのみ **18ページ**

ねむりボタン
おやすみ時の温度や除湿の強さを設定します。 **17ページ**

高温みまもりボタン
運転停止中に室温が高くなったら、自動で冷房運転を行います。 **20ページ**

乾電池 **7ページ**

表示部(バックライト付)
●説明のため、すべての項目を表示しています。

温度ボタン(蓄光ボタン※1)
冷房・暖房運転時の設定温度を調節します。 **12ページ**

停止ボタン
運転を停止します。 **12ページ**
●無線LANアダプター(別売)を使用時、5秒長押しで無線を無効化します。 **9ページ**

風速ボタン
風速を調節します。 **14ページ**

風上下ボタン
上下の風向を調節します。 **14ページ**

風左右ボタン
左右の風向を調節します。
※GXシリーズ除く **15ページ**

入/切タイマーボタン
入タイマー・切タイマーを予約します。 **19ページ**

[▲][▼]ボタン
時刻を調節します。 **7, 19ページ**

確定ボタン
時刻やタイマー時刻を決定します。 **7, 19ページ**

取消ボタン
タイマー予約を取り消します。 **19ページ**

時刻合わせ/リセットボタン
時刻合わせ・乾電池の交換時に押します。 **7ページ**

※1 蓄光ボタンは明るい場所で光を蓄え、暗い場所で発光します。光り方が弱いときは、しばらく明るい場所に置いてから使用してください。

(上ボタンをスライドさせて開けたとき)

お使いになる前に(準備)

お客さまご自身では据付けないでください。(安全や機能の確保ができません)
エアコンの据付けは、「お買上げの販売店」または、専門業者の第二種電気工事士資格を持つ者に、ご依頼ください。

設置・点検・移設

「安全のために必ずお守りください」 2,3ページ をご確認ください。
下記項目をお客さまご自身でご確認ください。

据付場所について

以下の場所への据付けはさけてください。

- 可燃性ガスの漏れるおそれのある所
- 高周波機器、コードレス電話などがある所
- 機械油が多い所 ●海浜地区など塩分が多い所
- 温泉地など硫化ガスが発生する所
- 油の飛まつ、油煙がたちこめる所
- 積雪により室外機がふさがれる所
- クレーン車、船舶など移動するもの
- エアコンの質量に十分耐えられない、または振動が増大しやすい所
- アンモニアなど腐食性ガスが多い所(多数の動物を飼っている部屋など)

※室内機からの排水は、水はけのよい所にしてください。

※風通しが悪くショートサイクルが起きやすい所では、冷暖房能力および消費電力が10%程度悪化する場合があります。その場合、「吹出ガイド」(別売部品)をお使いになると、冷暖房能力および消費電力の改善が図れます。

※日光の反射等による紫外線や温度などの要因によって、プラスチックが変色することがあります。

- テレビ・ラジオのアンテナとエアコン(室外機)は3m以上離してください。
- 電波の弱い地域ではテレビ・ラジオなどにノイズが入る場合があります。その場合はノイズが入らなくなるまで離してください。
- 火災警報器と室内機の吹出口は1.5m以上離してください。
なお、火災警報器の種類によっては誤作動する場合がありますので、エアコンの温風が直接あたらないことを確認してください。

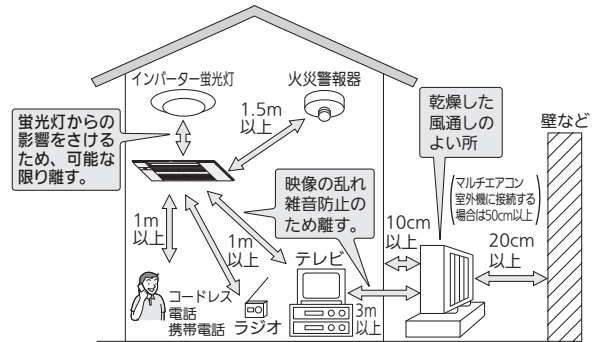

電気工事についての注意

- 電源は必ずエアコン専用回路にしてください。
- ブレーカー容量は必ず守ってください。
- 200V用機種はAC200Vで使用してください。

運転音にも配慮を

- 室外機の吹出口からの温風や運転音が隣家の迷惑にならない場所を選んでください。
- 室外機の吹出口近くには物を置かないでください。機能低下や運転音増大のもとになります。
- 使用中、異常音がある場合は、「お買上げの販売店」にご相談ください。

落雷のおそれがあるときの注意

- 雷が鳴り落雷のおそれがあるときは運転を停止し、エアコン専用回路のブレーカーを「切」にしてください。被雷すると、故障の原因になります。

寒冷地の氷結防止対策について

- 寒冷地では氷結防止のため、霜取り運転での排水がたまたまらずに円滑に流れるように配慮してください。氷結するとお部屋が暖まりにくくなったり、故障の原因になることがあります。

移設は専門業者へ依頼

- 増改築・引越しのためエアコンを取り外したり、再度据付ける場合は、専門の技術や工事が必要になります。

点検整備のおすすめ

- 室外機の汚れが気になる場合は、中性洗剤を溶かしたぬるま湯を布に含ませ拭いてください。
- エアコンを数シーズン使用すると、内部が汚れて性能が低下することがあります。また、ゴミやほこりなどにより、ニオイが発生したり、ドレンホースなどの排水経路がつまり、室内機から水漏れすることがあります。通常のお手入れとは別に点検整備をおすすめします。点検整備および費用は「お買上げの販売店」にご相談ください。

エアコンの内部洗浄について

- 市販のエアコン洗浄剤を使用すると、ドレンホースなどの排水経路のつまりによる水漏れや電気品などの故障の原因になります。また、ケガや感電などの危険がありますのでエアコン内部洗浄をご希望される方は、お近くの「お買上げの販売店」・「三菱電機修理窓口」にお申し付けください。 30ページ

警告



サービスマンに
確認する

- エアコンが冷えない、暖まらない場合は、冷媒の漏れが原因のひとつとして考えられますので、お買上げの販売店にご相談ください。冷媒の追加を伴う修理の場合は、修理の内容をサービスマンに確認してください。エアコンに使用される冷媒そのものは安全です。冷媒は通常漏れることはありませんが、万一、冷媒が室内に漏れ、ファンヒーター、ストーブ、コンロ等の火気に触れると有害な生成物が発生する原因となります。

⚠️ 注意



指示を守る

- 新築物件やリフォームなどの内装工事、床面のワックス掛け時にはエアコンの運転をさけてください。作業終了後にエアコンを運転する場合は十分に換気を行ってください。ワックスなどの揮発成分がエアコン内部に付着し、水漏れや露飛びの原因になることがあります。

なお、ご不明な点があるときには「お買上げの販売店」にご相談ください。

最初に設定してください

■エアコン専用回路のブレーカーを「入」にしてください。

■リモコンに乾電池を入れてください。

1 リモコンの上ボタンを外し、乾電池を入れる

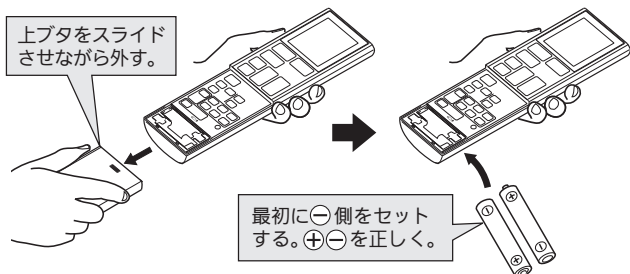

2 「時刻合わせ/リセット」ボタンを先の細いもので押し、上ボタンを取り付ける。

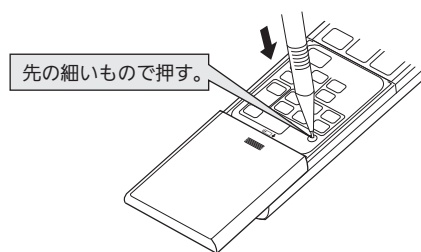

■時刻合わせ

時刻合わせをしないと、時刻を指定したタイマーなどの機能が使えません。

1 上ボタンを開けて、「時刻合わせ/リセット」ボタンを先の細いもので押す。

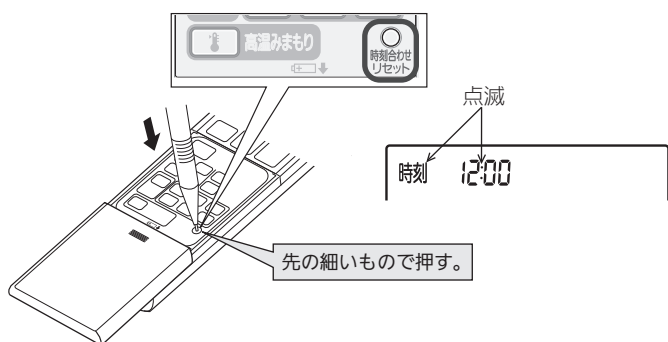

2 ▲▼ を押して、時刻を合わせる。

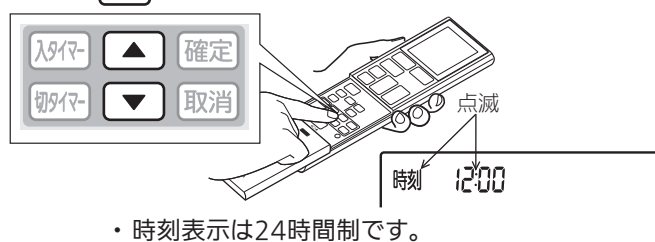

3 確定 を押す。
点滅が点灯になると時刻設定が完了します。

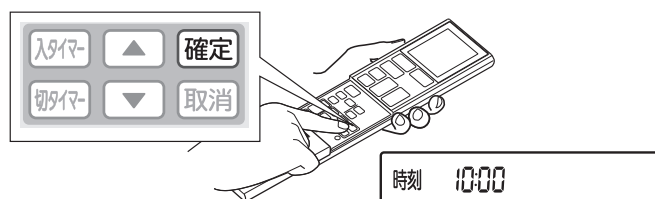

お知らせ

- 初めに「時刻合わせ/リセット」ボタンを押さないと、正しく動作しないことがあります。
- 「時刻合わせ/リセット」ボタンを強く押し過ぎないようにしてください。
- 同じお部屋にエアコンを複数設置している場合は「同じお部屋にエアコンを2台以上設置する場合」**26ページ** をご覧ください。
- 乾電池交換時は再度時刻合わせを行ってください。
乾電池を抜いたり、「時刻合わせ/リセット」ボタンを押すと、ご購入時の設定に戻ります。

お使いになる前に(準備)(つづき)

付属品について

リモコン



単4形アルカリ
乾電池(2本)



取扱説明書

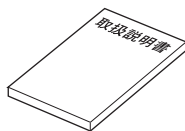

乾電池について

- 付属の乾電池は動作確認用です。1年未満で乾電池が寿命となることがあります。
- 信号が届きにくくなったり、表示がうすくなったり、冷房以外のボタン操作時に冷房運転になったときは、2本とも新しい単4形アルカリ乾電池と交換してください。(アルカリ乾電池の寿命は約1年)
- 種類の違う乾電池、未使用の乾電池と使用した乾電池を混ぜて使用しないでください。
- 充電式電池、マンガン乾電池を使用しないでください。誤動作することがあります。
- 乳幼児の手の届く所に置かないでください。誤って飲み込むおそれがあります。
- 乾電池を廃棄する場合は「各自治体の指示」に従って廃棄ください。プラス(+）・マイナス(-)端子に絶縁テープを貼るなどして、絶縁状態にしてから廃棄ください。

リモコンについて

■リモコンの取扱い

- 室内機のリモコン受信部に向け、正面の6m以内で操作してください。
- 室内機との間に、信号をさえぎるものを置かないでください。
- 室内機のリモコン受信部に強い光をあてないでください。
- ボタンを連続的に押し、押し終わったあとにリモコンから信号を送信し、室内機から受信音が鳴ります。
- 直射日光があたる場所やストーブなどの近くには置かないでください。
- リモコンに強い衝撃を与えないでください。
- リモコンを水に濡らさないでください。
- リモコンの分解・改造をしないでください。
- 室内機がリモコン信号を受信しないときは **28ページ** の「リモコン信号を受信しない」の内容をお確かめください。
- リモコンの汚れが気になるときは、やわらかい布で拭き取ってください。
- リモコンを壁などに取り付けるときは、リモコンの裏にある引っ掛け部をフックに引っ掛けて使用してください。
リモコンホルダーとリモコンフックは別売です。

■操作音(室内機のリモコン受信音)について

- リモコンの信号を受信したときにエアコンから鳴る音を変更できます。「音階あり」に設定すると、操作内容に応じて音階のついた音が鳴ります。(ご購入時は「音階あり」に設定されています)詳しくは「操作音(室内機のリモコン受信音)について」**26ページ** をご覧ください。
- 「音階あり」に設定した場合、リモコンの信号を受信すると、次のように音階を変化させた音が室内機から鳴ります。
 - ・ 運転を開始したときや、運転中に運転モードを変更したとき
3つの連続音で運転モードをお知らせします。
例) 冷房運転: 徐々に音が低くなります。
暖房運転: 徐々に音が高くなります。
 - ・ 設定温度を変更したとき
2つの連続音で設定の上げ下げをお知らせします。
例) 設定温度を上げる: 低い音、高い音の順に鳴ります。
設定温度を下げる: 高い音、低い音の順に鳴ります。
※「音階あり」に設定していても、以下の設定温度のときは、「ピピッ」と音がします。
冷房運転時: 16℃、31℃
暖房運転時: 10℃、31℃
- 「音階なし」に設定したときは、リモコンの信号を受信すると、音階が変化しない単一の受信音になります。

別売部品

「お買上げの販売店」でお求めください。

品名	リモコンホルダー
形名	MAC-200RH
希望小売価格	660円 (税別価格 600円)

※希望小売価格は2023年10月現在の価格です。

リモコンホルダー



ネジ(2本)



品名	リモコンフック
形名	MAC-190RF
希望小売価格	440円 (税別価格 400円)

※希望小売価格は2023年10月現在の価格です。

リモコンフック



ネジ(1本)



無線LANアダプター（別売）でできること

無線LANに接続することで、「霧ヶ峰REMOTE」アプリによるスマートフォンからの操作や、スマートスピーカー（別売）による音声操作が可能になります。

■スマートフォンで操作するとき

「霧ヶ峰REMOTE」アプリを使用すると、外出先からも停止／運転の操作や、設定温度などの遠隔操作ができます。

■スマートスピーカーで操作するとき

スマートスピーカー（別売）の音声操作にも対応。話しかけるだけでエアコンの停止／運転が操作できます。

詳しくはこちらから <https://www.MitsubishiElectric.co.jp/home/kirigamine/function/remote/>
ご利用の前に、無線LANアダプターおよび「霧ヶ峰REMOTE」の取扱説明書をよくお読みになり正しくお使いください。



・別売部品が必要です。「お買上げの販売店」にご相談ください。

品名:無線LANアダプター

形名:MAC-900IF

オープン価格

(オープン価格製品の価格は、販売店にお問い合わせください)

・無線LANアダプターのご利用には、別途専門業者による工事とお客さまによる設定が必要です。

・無線LANアダプターとシステムコントローラーは併用できません。

・「霧ヶ峰REMOTE」とHEMSのアプリは同時に使用しないでください。

無線機能を無効にするには

無線機能を使用しないときは、リモコンを使ってかんたんに無効にできます。



リモコンの  を約5秒間長押しします。

- エアコンとルーターの無線接続が切断されます。
- 無線機能を一度無効にしたあと再度有効にするには、ルーター（無線LANアクセスポイント）との接続を行ってください。
詳しくは「霧ヶ峰REMOTE」取扱説明書の「■初期設定」の「接続方法を選択する」からの説明をお読みください。

詳しくはこちらから <https://www.MitsubishiElectric.co.jp/home/kirigamine/function/remote/>



HEMS対応

お家のエネルギー状態をチェック！

HEMSの通信規格(ECHONET Lite)対応のコントローラーに接続すると、お家のエネルギー状態がグラフなどでかんたんにチェックできます。

- 接続可能な形名や操作内容はコントローラーごとに異なりますので、詳細については各コントローラーのメーカーにご確認ください。
- ご利用の前にECHONET Lite対応コントローラーの取扱説明書をよくお読みになり、正しくお使いください。
- HEMSと「霧ヶ峰REMOTE」アプリは同時に使用しないでください。アプリを切り替えて使用する場合は、約30秒たってから操作してください。また、各種操作結果については、確実に実施されているかスマートフォンなどでご確認ください。操作された機器の状態によっては操作が反映されない場合があります。
- HEMSのご利用には、別売部品のご購入と専門業者による工事が必要です。詳しくは「お買上げの販売店」にご相談ください。

マルチエアコンをご利用の場合

MLZ-RX/GXシリーズをご利用の場合は、複数の室内機を1台の室外機に接続して運転することができます。

シングルエアコン

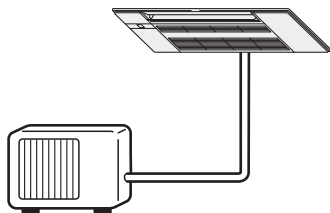

マルチエアコン

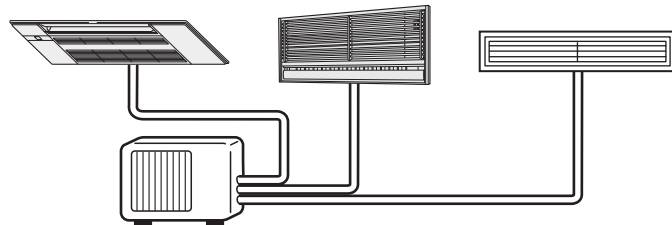

- 組み合わせた室内機は、すべて同時に運転することができます。
ただし、冷房・除湿運転と暖房運転を同時に運転することはできません。

こんな表示が出たら を参照してください。

＜同時運転について＞

- 室外機能力範囲内で運転するため、複数の室内機を同時に運転すると、室内機1台あたりの能力は1台だけで運転するときよりも低下することがあります。
- 同時運転するときの能力については、室外機に添付している「三菱ハウジングエアコンシステムマルチ仕様表」を参照してください。

＜マルチエアコン設置例＞

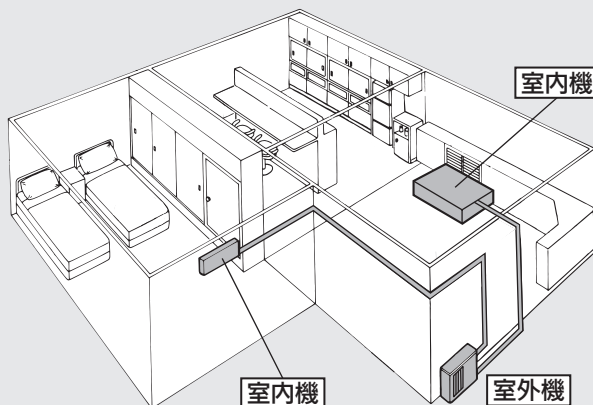

こんな表示が出たら

故障かな？

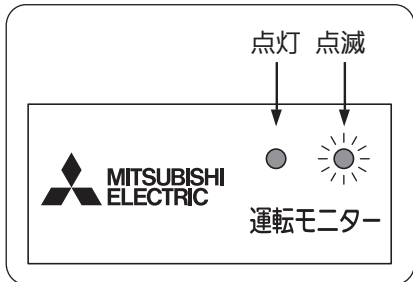

原因の確認

冷房・除湿運転と暖房運転を同時に運転しようとしていませんか？

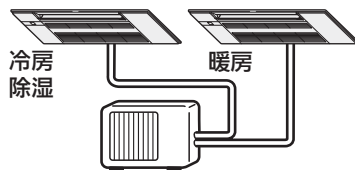





対応および回答

- いったん室内機を停止させ、先に運転している他の室内機と運転内容を合わせてから再度運転を行ってください。

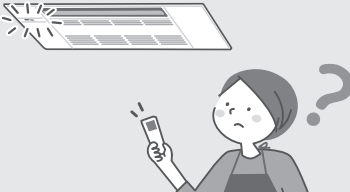

故障かな？と思ったら

故障かな？	原因の確認	対応および回答
<p>暖房したとき、すぐに風が出ない</p> 	<ul style="list-style-type: none"> ● 暖かい風を出す準備をしています。(約3分間) ● 霜取り運転中は、停止中の室内機を暖房運転させようとしても運転を始めません。霜取り運転終了後、暖房運転を開始しますので、そのままお待ちください。 24ページ 	<p>▶ 故障ではありません。</p>
<p>停止中の室内機からモーター音と水をかきまぜるような音がある</p> 	<ul style="list-style-type: none"> ● 室内機内部にたまった除湿水を室外に排水する音です。自動的に停止しますので、そのままお待ちください。 	<p>▶ 故障ではありません。</p>
<p>停止中の室内機が暖かい 停止中の室内機から水の流れるような音がある</p> 	<ul style="list-style-type: none"> ● 停止中の室内機にも少しですが、冷媒を流しているためです。 	<p>▶ 故障ではありません。</p>
<p>運転停止時、室内機の運転モニターランプが点滅してピピピッとブザーが鳴る</p>	<ul style="list-style-type: none"> ● リモコンの 高温みまもり が押されているためです。マルチエアコンの場合は高温みまもりは使用できません。リモコンの 高温みまもり を押して「」の表示を消してください。 20ページ 	<p>▶ 故障ではありません。</p>
<p>室内機が勝手に動く 停止中の室内機の運転モニターランプが交互に点滅して、風が出る</p>	<ul style="list-style-type: none"> ● 冷房・除湿運転終了後、一週間以内に他の室内機で暖房運転すると、内部を乾燥させる運転を始めます。室内機にたまった除湿水で内部に露が付くのを防ぐためです。30分程度で停止しますので、そのままお待ちください。リモコンで運転停止はできません。 	<p>▶ 故障ではありません。</p>

おしらせ

- それぞれの室内機で冷房・除湿運転と暖房運転を同時に運転することはできません。先に運転した室内機の運転が優先されるため、あとから異なる運転を始めようとした室内機は運転を始めません。
- 冷房・除湿運転終了後に他の室内機で暖房運転するときは、冷房・除湿運転をしていた室内機も同時に暖房運転を3～4時間程度行ってください。(冷房・除湿運転していた室内機に露が付く可能性があるからです)
- マルチエアコンをご利用の場合は、高温みまもりを使用できません。

早わかりガイド

基本操作

ご使用の前に

エアコンを使ってみる



使いかた

お手入れ

困ったときに



〈上ボタンを閉じたとき〉

運転を開始したいとき

暑いときは



寒いときは



を押す

湿気をとるときは



温度を変えたいとき



上げる

下げる

設定できる範囲

〈冷房〉温度:16~31℃

〈暖房〉温度:10℃、16~31℃

除湿の強さを変えたいとき



を押す

押すごとに 弱 → 標準 → 強 の順に
変わります。↑

※除湿運転時、お部屋の温度はやや下がります。

かんたん切タイマーを使いたいとき

運転中に を押す

押すごとに次の順に変わります。

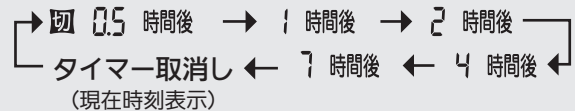

運転を停止したいとき



を押す

すべての運転が停止します。
タイマー予約も取り消されます。

冷房 (推奨温度 28℃) 暖房 (推奨温度 20℃)

＜冷房運転の設定について＞

- 設定する温度は0.5℃ずつ変えられます。
設定できる範囲は16～31℃です。
- 冷房運転で設定温度を31℃にすると、**送風運転**になります。
ただし、お部屋の温度が31℃以上あるときは、冷房運転になります。

＜暖房運転の設定について＞

- 設定する温度は16℃以上から0.5℃ずつ変えられます。(16℃未満で設定できる温度は10℃のみになります)
設定できる範囲は10℃、16～31℃です。
- 暖房運転で設定温度を10℃にすると、室温の下がり過ぎを抑えます。
暖房運転時に設定できます。(冷房・除湿運転では設定できません)

＜室内機の表示について＞

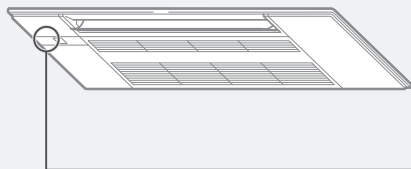

室内機の運転モニターランプで運転状態を表示します。

表 示	運 転 状 態
● ● 運転モニター	設定温度に向かってエアコンが運転している状態です。 設定温度と室温の差が2℃以上です。
● ○ 運転モニター	お部屋の温度(室温)が設定温度に近づいた状態です。 設定温度と室温の差が約2℃未満です。

● 点灯 ○ 消灯

- お部屋が冷えない、暖まらないとき
冷房・暖房で風速を **■(静)** で運転しているとき、お部屋の冷えや暖まりが遅くなることがあります。
風速を上げるか、**自動** にしてください。
- 暖房運転が定期的にはまるときは霜取り運転中で異常ありません。
霜取り運転については **24ページ**
- 風あたりが気になるときは、おこのみに合わせて風速・風向を調節してください。

除湿

＜3モード除湿方式について＞

- 除湿運転は弱冷房方式で、お部屋の温度はやや下がります。
- 設定する除湿の強さは3段階の中から選べます。
 - 弱** …… 弱めの除湿運転をします。(除湿運転開始時より約1℃下がります)
 - 標準** …… お部屋の温度が下がるのを抑えながら、湿気を取り除く運転をします。(除湿運転開始時より約2℃下がります)
 - 強** …… 強めの除湿運転をします。室温はやや下がります。(除湿運転開始時より約3℃下がります)

肌寒さを感じるときは「弱」に、むし暑く感じるときは「強」に設定することをおすすめします。

- 温度は設定できません。
リモコンは設定温度を表示しません。
- 除湿運転を開始すると、室温を正しく検知するため送風運転を約3分間行い、設定温度を自動的に決定します。
- お部屋の湿気が多いときや外気温度が低いときなどは、しつどが下がらない場合があります。
- 消費電力はお部屋の温度やしつどの条件で異なります。

風速・風向を調節したい

おこのみに合わせて風速や風向を設定できます。

ご使用の前に

使いかた

お手入れ



風速を変えるとき

風速を押す

- 押すごとに
自動 → ■ (静) → ■■ (弱) → ■■■ (中) → ■■■■ (強)

の順に変わります。

- **自動** は設定温度と室温の差が大きいと風速を強め、差が小さくなると徐々に風速を弱めて静かな運転になります。
- ■■■■ (強) を選択すると風速が上がり、最大風量になります。風を遠くまで届けたいときに選択してください。(運転音は大きくなります)

上下風向を変えるとき

風上下を押す

- 押すごとに
自動 → ▶(1) → ▶(2) → ▶(3) → ▶(4) → ▶(5) → 🌀 (スイング)

の順に変わります。

- スイングは間欠的に動作します。(風のあて過ぎ防止のため)
- 上下風向フラップを手で動かすと故障の原因になります。

知 っとく情報

お部屋を均一に冷やしたい、または暖めたい場合は冷房運転時は ▶(1)、暖房運転時は ▶(4) または「自動」に設定することをおすすめします。

上下風向フラップの動き (リモコンの表示範囲と実際の上下風向フラップの動作範囲は異なります)

	自動	風向 ▶(1) ▶(2) ▶(3) ▶(4) ▶(5)	スイング 🌀
冷房 除湿	<ul style="list-style-type: none"> ● 自動的に風向 ▶(1) になります。スイングはしません。 		<ul style="list-style-type: none"> ● 風向 ▶(1) ~ ▶(5) の間を一定の間隔でスイングします。風向 ▶(1) と ▶(5) でしばらくフラップが止まります。
暖房	<p>暖房運転開始時</p> <p>風が暖かくなると</p> <p>風向 ▶(4)</p> <ul style="list-style-type: none"> ● 運転開始時、フラップは風向 ▶(1) です。吹き出す風が暖かくなると、風向 ▶(4) になります。 ● 運転開始後は、吹き出す風が暖かくなるに従って風が徐々に強くなり設定した風速になります。 	<p>暖房運転開始時</p> <p>風が暖かくなると</p> <p>設定した風向</p> <ul style="list-style-type: none"> ● 運転開始時、フラップは風向 ▶(1) です。吹き出す風が暖かくなると、設定した風向になります。 ● 運転開始後は、吹き出す風が暖かくなるに従って風が徐々に強くなり設定した風速になります。 	<ul style="list-style-type: none"> ● 風向 ▶(2) ~ ▶(5) の間を一定の間隔でスイングします。風向 ▶(2) と ▶(5) でしばらくフラップが止まります。

困ったときに

おしらせ

- 以下の場合、リモコンで風向を変更できません。
室内機から受信音はしますが、上下風向フラップは風向▶(1)のまま動かないか、もしくは下吹きになったあと風向▶(1)に戻ります。
 - 暖房運転時で自動的に風向▶(1)になっているとき(暖かい風を出す準備をしています)
 - 霜取り運転時で自動的に風向▶(1)になっているとき

左右風向を変えるとき

■MLZ-RX、MLZ-HXシリーズ

1 **風左右** を押す

- 左右風向フラップが約30秒間スイングします。

2 おこのみの風向になったら
もう一度 **風左右** を押す

- 2で**風左右**を押すと、左右風向フラップは停止します。
左右風向フラップがスイング中に**風左右**を押さないと左右風向フラップは約30秒経過後に元の位置に戻ります。
- 左右風向の動作はリモコンの表示部に表示されません。
室内機の左右風向フラップを見て動作を確認してください。
- 左右風向フラップを手で動かすと故障の原因になります。

■MLZ-GXシリーズ

停止中に手で左右風向フラップを調節します。

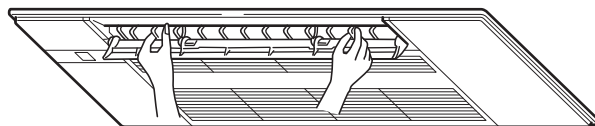

- 調節は運転を始める前に行ってください。
運転中は上下風向フラップが自動的に動くため、手をはさまれることがあります。
運転中は行わないでください。
- 上下風向フラップを手で動かすと故障の原因になります。

おこのみの設定にしたい おこのみ運転

温度、風速、上下風向など、おこのみの設定をリモコンに記憶させることができます。

ご使用の前に

使いかた

お手入れ

困ったときに



1 冷房・暖房・除湿運転中に おこのみ を押す

リモコンに「おこのみ」が表示されます。

2 おこのみ運転の温度・除湿の強さを設定する

●押すごとに0.5℃ずつ変わります。

<推奨温度>

冷房	28℃
暖房	20℃

3 風速 風上下 を押して、

おこのみ運転の風速・上下風向を設定する

設定した内容は記憶されます。

次からは運転中に おこのみ を押すだけで同じ内容の運転ができます。

おこのみ運転中に変更した内容は、そのつど変更されます。

設定を取り消すとき

もう一度 おこのみ を押す

おこのみ運転前の設定に戻りますが、一度設定した内容は記憶されています。

●運転モードを変更しても、おこのみ運転は取り消されません。

知 っとく情報

おこのみ運転の上手な使いかた

冷房では通常より2～3℃高め、暖房では2～3℃低めにおこのみ運転を設定すると、おこのみ を押すだけでお部屋の冷え過ぎや暖め過ぎを防ぐことができます。

おしらせ

- 冷房運転では、涼感運転をおこのみ運転に設定することができます。ただし、風向の設定を変えると、涼感運転は取り消されます。
- おこのみ運転では左右風向・ねむり運転・ハイパワー運転の設定を記憶することはできません。

快適に眠りたい ねむり運転

約30分後にねむり運転で設定した温度・除湿の強さに切り替わります。



1 冷房・暖房・除湿運転中に を押す

リモコンに「」が表示されます。

- 風速は「自動」になります。
- 室内機の運転モニターランプの表示が暗くなります。

2 ねむり運転の温度・除湿の強さを設定する

設定した内容は記憶されます。(設定範囲は16~31℃)



次からは運転中に  を押すだけで同じ内容の運転ができます。

ねむり運転中に変更した内容は、そのつど変更されます。

設定を取り消すとき

もう一度 を押す

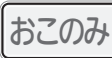
ねむり運転前の設定に戻りますが、一度設定した内容は記憶されています。

-   を押したときや、運転モード・風速を切り替えたときも取り消されます。

ねむり運転について

-  を押すと、約30分間は  を押す前の設定温度・除湿の強さで運転を続けます。約30分後に設定した運転に切り替わります。



ねむり運転設定前の
設定温度(除湿の強さ)

ねむり運転時の
設定温度(除湿の強さ)

約30分間

お知らせ

- 暖房運転で設定温度10℃のときは、ねむり運転を使用できません。

涼感のある運転にしたい

涼感運転

冷房運転時に風向フラップをスイングさせ、涼感のある運転を行います。

1 冷房運転中に「涼感」を押す

リモコンに「涼感」が表示されます。

- 設定温度は自動的に2℃上がり、風向設定は「自動」になります。(リモコンの設定温度の表示は変わりません)

設定を取り消すとき

もう一度「涼感」を押す

涼感運転前の冷房運転に戻ります。

- MLZ-RX/HXシリーズは「風上下」「風左右」「ハイパワー」を押しても取り消されません。
- MLZ-GXシリーズは「風上下」「ハイパワー」を押しても取り消されません。

おしらせ

- スイング範囲の上端と下端で、しばらく上下風向フラップが止まります。
- 涼感運転中はエアコンが自動的に風向を調節しているため、風向を変えることができません。(MLZ-GXシリーズは上下風向のみ)

すばやく冷やしたい/暖めたい

ハイパワー運転

外から帰ってきたときなど、すばやく冷やしたり暖めたりするときにおすすめです。

1 冷房・暖房運転中に「ハイパワー」を押す

リモコンに「ハイパワー」が表示され、風速が「自動」になります。

- ハイパワー運転は、運転開始後1時間で自動的に終了し、「ハイパワー」の表示が消えます。

設定を取り消すとき

もう一度「ハイパワー」を押す

ハイパワー運転前の設定に戻ります。

- 「おこのみ」「涼感」を押したときや、運転モード・風速を切り替えたときも取り消されます。

おしらせ

- 暖房運転時は、設定温度を約3℃高めに設定して運転します。(リモコンの温度表示は変わりません)
- 冷房運転時は、設定温度を約3℃低めに設定して運転します。(リモコンの温度表示は変わりません)
- ハイパワー運転が終了、もしくは取り消されると、風速はハイパワー運転前に戻ります。
- ハイパワー運転は、入タイマーでは設定できません。
- 暖房運転で設定温度10℃のときは、ハイパワー運転は使用できません。

ご使用の前に

使いかた

お手入れ

困ったときに

入/切タイマーを設定したい

設定した時刻にエアコンの運転を開始したり、停止したりすることができます。

◎時刻合わせをしてから設定してください。 **7ページ**

◎一度の予約で1回動作します。繰り返すにはそのつど設定してください。

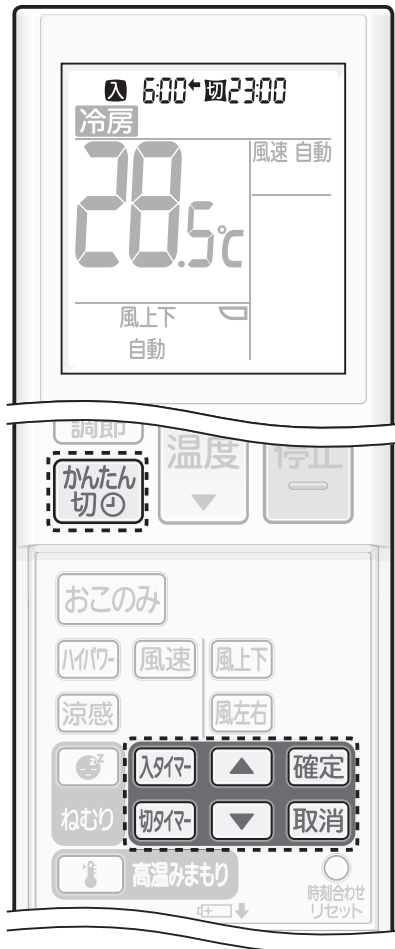

1 **入タイマー** または **切タイマー** を押す

入タイマー予約をするとき → 停止中に **入タイマー** を押す

切タイマー予約をするとき → 運転中に **切タイマー** を押す

●運転中に入タイマーを予約すると、自動で運転が停止します。

2 **▲** **▼** でタイマー時刻を合わせる

●入タイマー・切タイマーは10分単位で時刻を設定できます。(24時間後まで)

3 リモコンを室内機に向けて **確定** を押す

室内機から音が鳴ります。

「**入**」または「**切**」が点灯し、タイマーを設定します。

●温度・除湿の強さ・風速・風向などは、予約設定後でも変更できます。

設定を取り消すとき

取消 を押す

●取り消すと室内機から音がします。

●入/切のどちらか一方だけを取り消したいときは、取り消すタイマーボタンを押してから **取消** を押してください。

●**停止** を押すとタイマー予約が取り消され、すべての運転が停止します。

■タイマーの組み合わせ例…入タイマーと切タイマー(かんたん切タイマー含む)は併用できます。

・入タイマー/切タイマーの組み合わせ例

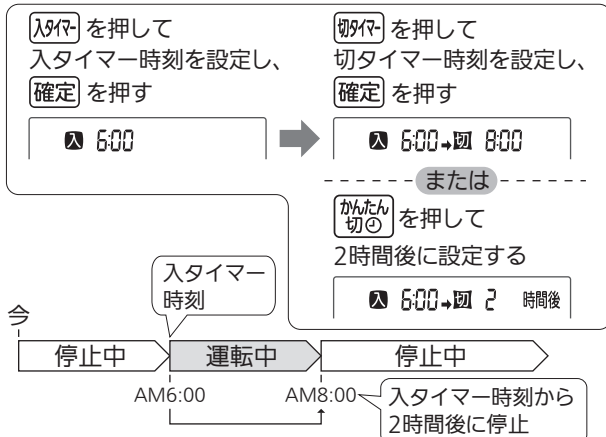

・かんたん切タイマー/入タイマーの組み合わせ例

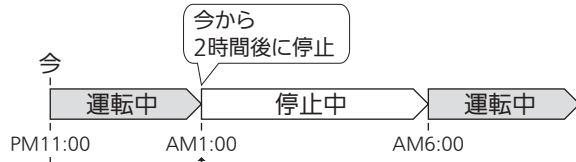
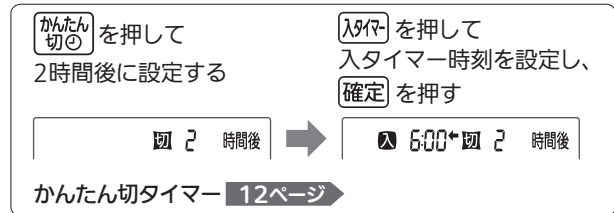

おしらせ

- 24時間を超えてのタイマー設定はできません。設定できない入タイマー時刻、かんたん切タイマーの時間は表示されません。
- 画面上の「**←**」「**→**」表示は、タイマーが働く順序を表しています。
- 入タイマーを設定しているときは、運転停止中も室内機の運転モニターランプが点灯します。 **4ページ**
- タイマーを設定したときは、リモコンの信号が室内機に届く所にリモコンを置いてください。 **8ページ**
予約時刻になるとリモコンから信号を送ります。リモコン信号が届かなくてもタイマーは働きますが、設定時刻とずれることがあります。(最大10分程度)

自動で冷房運転を開始したい 高温みまもり

夏の暑い日など、お部屋が高温になると自動で冷房運転を行います。

1 🌡️ 高温みまもり を押す

高温みまもりの設定中は「🌡️」が表示されます。

- 高温みまもりは、高温時の身体への影響を防ぐための機能ではありません。

設定を取り消すとき

もう一度 🌡️ 高温みまもり を押す

🌡️ 高温みまもりについて

- お部屋が高温になると自動で冷房運転を行い、お部屋の温度が下がると運転を停止します。
- 運転停止中は定期的に微風で送風運転を行います。

＜高温みまもりの運転の流れ＞

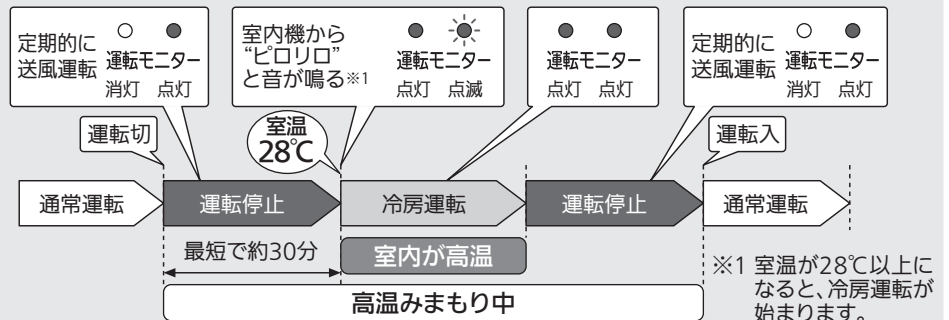

- 点灯 点滅 消灯

＜高温みまもりの運転内容＞

高温みまもりは、28℃以上で冷房運転を開始します。

お部屋の温度※2	28℃未満	28℃以上
運転内容	定期的に送風運転※3	冷房運転
上下風向	水平	自動
風の強さ	停止(微風)※3	前回運転と同じ

- ※2 暖気がエアコン付近に滞るため、28℃未満でも運転する場合があります。
- ※3 定期的に微風で送風運転を行い、室温を測定します。

- 高温みまもりを途中で停止する場合は、リモコンの 停止 を押してください。
ただし、高温みまもりの設定は取り消されません。

おしらせ

- 入タイマー予約中は、高温みまもりは動作しません。
- 高温みまもりに運転が始まっても、リモコンの表示は停止中のままです。
- 高温みまもりで運転停止中は、上下風向フラップが水平になり、定期的に送風(微風)します。冬場は設定の取り消しをおすすめします。
- 室内機の据付け場所やお部屋の環境条件により、正確に室温を測定できず、冷房運転をしないことがあります。
- 高温みまもりに「霧ヶ峰REMOTE」などの外部操作を行った後は、リモコンで設定した内容が変更されることがあります。
- マルチエアコンをご利用の場合は、高温みまもりを使用できません。

ご使用前に

使いかた

お手入れ

困ったときに

お手入れについて

警告



吸込グリルの落下防止用ヒモは必ず取り付ける。

落下防止用ヒモ取り付け

- 落下によるケガの原因になります。

注意



お手入れするときは必ず運転を停止し、安全のためにエアコン専用回路のブレーカーを「切」にする。

ブレーカーを切る

- 内部でファンが高速回転していますので、ケガの原因になることがあります。



エアコンの操作やお手入れのときは、不安定な台に乗らない。

禁止

- 落下・転倒し、ケガの原因になります。

室内機・リモコンのお手入れ

- ガソリン・ベンジン・シンナー・磨き粉は製品を傷めますので、使わないでください。
- 室内機、リモコンのお手入れはやわらかい布でから拭きしてください。



吸込グリルの開けかた・閉めかた

吸込グリルの開けかた

1 吸込グリルのツマミをスライドさせる

ツマミ

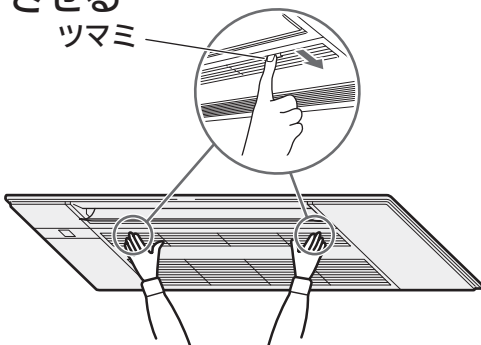

2 吸込グリルをささえながら開く

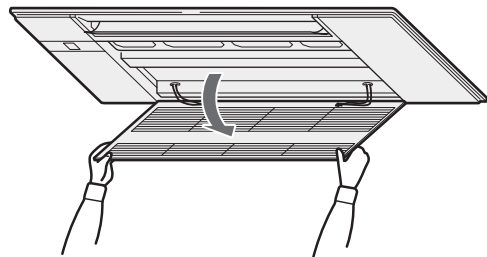

吸込グリルの閉めかた

1 吸込グリルを閉める

- 吸込グリルから落下防止用ヒモが出ていないことを確認してください。

2 吸込グリルツマミ部付近を“カチッ”と音がするまで押す

3 中央(矢印部)を押す

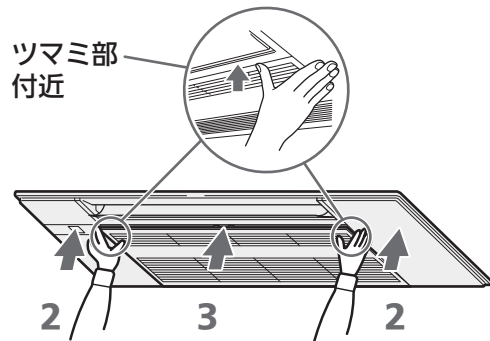

銀脱臭フィルターのお手入れ (2週間に1度が目安)

1 吸込グリルを開け、銀脱臭フィルター2枚を取り外す

- 銀脱臭フィルターを上にあげてから手前に引き出してください。

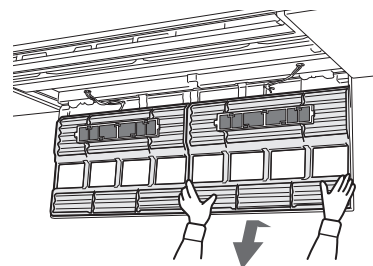

お手入れについて(つづき)

ご使用の前に

使いかた

お手入れ

困ったときに

2 取り外した銀脱臭フィルターのほこりを掃除機で吸い取るか、水洗いする

- 汚れがひどいときは、台所用中性洗剤を使用量の目安まで溶かしたぬるま湯でつけ置きしたあと、水でよくすすいで洗剤を落としてください。
洗剤を原液のまま使用すると、プラスチックが割れる原因になります。
- 約50℃以上のお湯で洗わないでください。
変形することがあります。

3 水洗いをしたあと、日陰でよく乾かす

- 銀脱臭フィルターは直射日光や直接火にあてて乾かさないうでください。

4 銀脱臭フィルターを取り付ける

- 銀脱臭フィルターを取り外したときと逆の手順で取り付けてください。

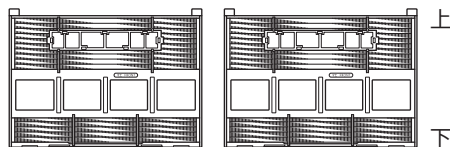
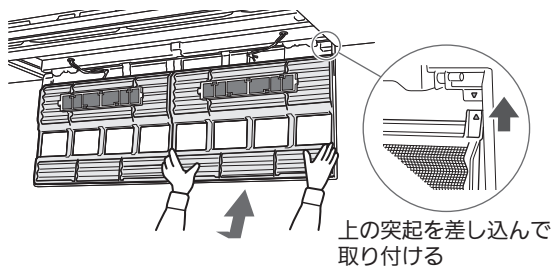

銀脱臭フィルター(左右共通)

空清Vフィルター、アレル・除菌フィルター(別売)のお手入れ(3か月に1度が目安)

空清Vフィルターには、抗菌^{※1}、防カビ^{※2}、ウイルス抑制作用^{※3}があるコーティングを施しています。
アレル・除菌フィルターは、フィルターに捕集した菌を除去^{※4}し、さらに花粉・ダニの死骸やフンを吸着、分解します。
※3: フィルターに付着したものを抑制します。バイアル瓶内での試験による2時間後の効果。実使用空間での実証効果ではありません。

※1 試験機関: 一般財団法人 ポーケン品質評価機構。試験番号: 29020006998-1。JIS L 1902「繊維製品の抗菌性試験方法および抗菌効果」菌液吸収法で18時間後、99%以上の低減率を確認。
※2 試験機関: 一般財団法人 ポーケン品質評価機構。試験番号: 29020006086-1。JIS Z 2911「カビ抵抗性試験」防カビ効果あり。
※3 試験機関: 一般財団法人 日本繊維製品品質技術センター。試験番号: 21KB080069。ウイルス対応方法: 塗装。試験方法: JIS L 1922「繊維製品の抗ウイルス性試験」。試験結果: ウィルス液に2時間接触後に99%以上低減を確認。1種類のウィルスにて試験を実施。
※4 試験機関: 一般財団法人 ポーケン品質評価機構 JIS L 1902 菌液吸収法による。試験番号: 007715-1 及び 007715-2。18時間後 99%以上の低減率を確認。実使用空間での実証結果ではありません。

1 空清Vフィルター、またはアレル・除菌フィルター(別売)を取り外す

- 空清Vフィルター、またはアレル・除菌フィルター(別売)を手前に取り外してください。

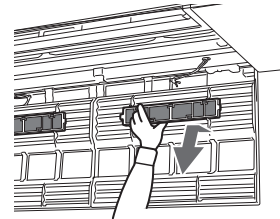

2 フィルター枠からフィルターを外さずにつけ置き洗いをする

- 汚れがひどいときは、台所用中性洗剤を使用量の目安まで溶かしたぬるま湯でつけ置きしたあと、水でよくすすいで洗剤を落としてください。
洗剤を原液のまま使用すると、プラスチックが割れる原因になります。
- 水切り後、日陰干しで乾燥してください。
- 新しい空清Vフィルター、または新しいアレル・除菌フィルター(別売)の交換の目安は約1年ですが、お部屋の環境や使用時間により短くなる場合があります。

3 空清Vフィルター、またはアレル・除菌フィルター(別売)を銀脱臭フィルターに押し込みながら、爪部(4か所)にはめて固定する

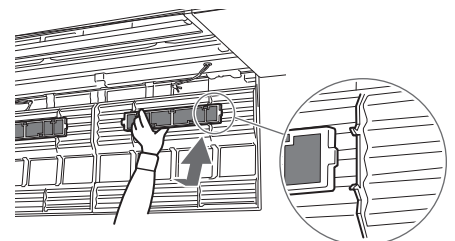

【別売部品】「お買上げの販売店」でお求めください。(交換の目安: 約1年) フィルター枠はご使用のものを流用することができます。
フィルター枠が破損等で使用できなくなった場合は枠ありをご購入ください。

●空清Vフィルター(交換用)

品名(枚数)	空清Vフィルター(2枚)	付替え用 空清Vフィルター(枠なし)(2枚)
形名	MAC-400FT	MAC-474TF
希望小売価格	2,200円 (税別価格 2,000円)	1,650円 (税別価格 1,500円)

●アレル・除菌フィルター

品名(枚数)	アレル・除菌フィルター (小)(2枚)	付替え用 アレル・除菌フィルター (小)(枠なし)(2枚)
形名	MAC-408FT	MAC-426TF
希望小売価格	1,650円 (税別価格 1,500円)	1,430円 (税別価格 1,300円)

※希望小売価格は2023年10月現在の価格です。

吸込グリルのお手入れ・取外しかた・取付けかた

吸込グリルの取外しかた

1 吸込グリルを開ける

21ページ➡

2 吸込グリルの取付部のシャフト(左右各1か所)をスライドし、吸込グリルを取り外す

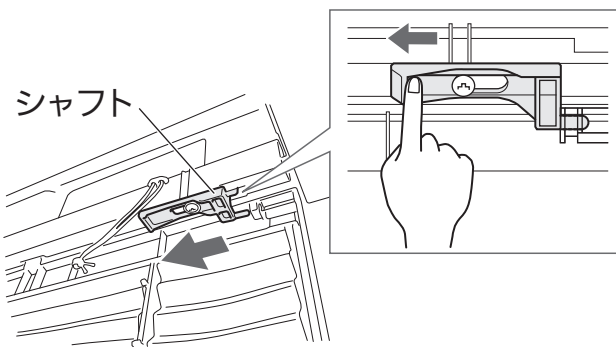

3 吸込グリルの落下防止用ヒモをフックから取り外す

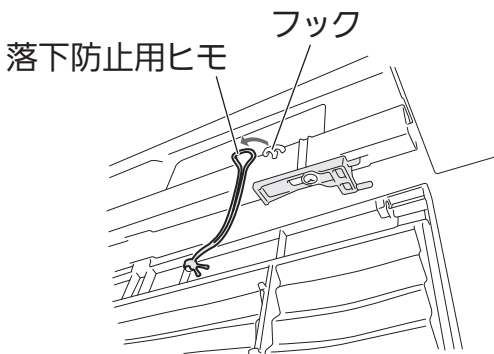

吸込グリルの取付けかた

1 吸込グリルの落下防止用ヒモをフックに引っ掛ける

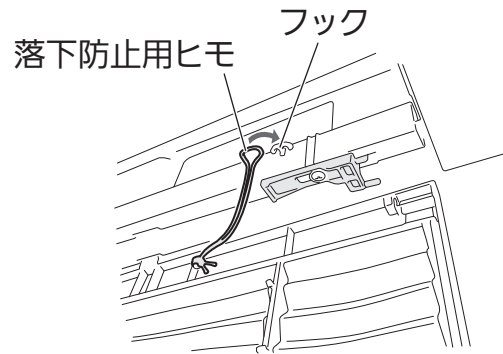

2 吸込グリルの取付部のシャフト(左右各1か所)をスライドし、吸込グリルを取り付ける

- シャフトの先端が正しく差し込まれているか確認してください。

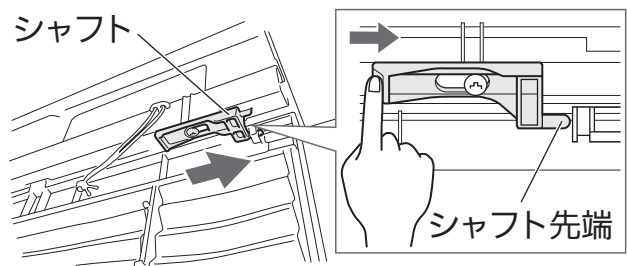

3 吸込グリルを閉める

21ページ➡

取り外して吸込グリルを水洗いする

- やわらかい布で軽く拭くように洗ってください。水洗いのあとは、やわらかい布で水分を拭きとって陰干ししてください。
- 汚れが目立つときは、台所用中性洗剤を使用量の目安まで溶かしたぬるま湯で洗い、水でよくすすいで洗剤を落としてください。洗剤を原液のまま使用すると、プラスチックが割れる原因になります。

- たわしやスポンジの硬い面などで洗うと傷が付くので使わないでください。
- 長時間(約2時間以上)お湯や水につけておかないでください。直射日光やストーブなどで乾燥させないでください。変形や変色の原因となります。

知 っとく情報

室内機の内部※4を乾燥させ清潔に保つには ※4 熱交換器・ファン・通風路









3~4時間ほど暖房運転または送風運転にして、室内機の内部を乾燥させます。 ●送風運転 13ページ➡

故障かな?と思ったら

「マルチエアコンをご利用の場合」も

あわせて確認してください。10、11ページ

修理を依頼される前に、次の点を確認してください。

故障かな?	原因の確認	対応および回答
<p>エアコン停止中 運転モニターランプが 点灯して運転する</p>	<ul style="list-style-type: none"> ● 高温みまもりが設定されていませんか? 設定されていると、定期的に室内の温度を測定するために送風(微風)運転を行います。 また室内が高温になったとき、自動で冷房運転を行うことがあります。 	<p>▶ リモコンの「停止」を押すか、「高温みまもり」を押すと停止させることができます。 20ページ</p>
<p>再度、運転しても すぐに動かない</p> 	<ul style="list-style-type: none"> ● 「運転」と「停止」を短時間の間に繰り返し行いませんか? エアコン保護のため、止まっています。 約3分後に運転を開始します。 	<p>▶ 故障ではありません。</p>
<p>暖房運転中に約10分ほど 運転が停止する</p> 	<ul style="list-style-type: none"> ● 室外機の霜取り運転中ではないですか? 長くて約10分間で終了します。 (外気温度が低く、しつどが高いときに霜が付きます) 	<p>▶ 故障ではありません。</p>
<p>冷えない 暖まらない</p> 	<ul style="list-style-type: none"> ● 換気扇やガスコンロを使用するお部屋では、空調負荷が大きくなり、冷えや暖まりが悪くなることがあります。 ● お部屋の広さや外気温度などの条件によっては、設定した温度に到達するまでに時間がかかったり、到達しないことがあります。 ● ECHONET Lite対応コントローラーから節電設定などしていませんか? 設定されていると室内機の運転モニターランプの表示が暗くなり、ひかえめな運転になります。 	<p>▶ ECHONET Lite対応コントローラーの節電設定などを取り消してください。</p>
<p>“ピシッ”という音がする</p> 	<ul style="list-style-type: none"> ● 温度変化でパネルなどが膨張・収縮によりこすれて、音が出る場合があります。 	<p>▶ 故障ではありません。</p>
<p>除湿運転・冷房運転中、室内機から モーター音と水をかきまぜるよう な音がする</p>	<ul style="list-style-type: none"> ● 除湿運転・冷房運転では室内機内部にたまった除湿水を室外へ排水するためのモーター音、排水音がします。 	<p>▶ 故障ではありません。</p>
<p>水が流れる音、 “プシュッ”という音がする</p> 	<ul style="list-style-type: none"> ● エアコン内部を冷媒が流れているときに出る音や冷媒の流れが切り替わるときに出る音です。 	<p>▶ 故障ではありません。</p>
<p>冷房・除湿運転停止時、室内機から “ゴボツ”という音がする</p> 	<ul style="list-style-type: none"> ● ドレン配管からドレン水が戻るためです。 	<p>▶ 故障ではありません。</p>
<p>エアコンからの音が気になる</p>	<ul style="list-style-type: none"> ● 風速が  (強)になっていませんか? 最大風量になり、送風音は大きくなります。 	<p>▶ 音が気になるときは  (静)または「自動」に設定してください</p>

ご使用の前に

使いかた

お手入れ

困ったときに

故障かな？	原因の確認	対応および回答
<p>風</p> <p>暖房運転開始時に風が出ない</p>  <p>風向が途中で変わる</p> <p>リモコンで風向が変えられない</p>	<ul style="list-style-type: none"> ● 暖かい風を出す準備をしています。(約3分間) ● 暖房運転時に暖かい風を出す準備をしているとき、または霜取り運転中は自動的に風向 ▶(1)になります。 ● 暖房運転開始時に暖かい風を出す準備をしているとき、または霜取り運転中で風向 ▶(1)になっているときは、リモコンで風向は変えられません。 	<p>▶ 故障ではありません。</p>
<p>ニオイ</p> <p>エアコンからの風がおう</p> 	<ul style="list-style-type: none"> ● エアコンが壁やじゅうたん、家具、衣類などにしみ込んだニオイを吸い込んで、風を吹き出すためです。 ● 長期間ご使用のエアコンは熱交換器やファンが汚れてニオイを発生する場合があります。また、新築時のお部屋などでは多少のニオイを発生する場合があります。 	<p>▶ エアコンの清掃をおすすめします。</p> <p>21～23ページ</p> <p>それでも解決しないときは、専門業者による内部洗浄をおすすめします。</p> <p>6ページ</p>
<p>変色</p> <p>熱交換器端のアルミフィンが変色して焦げたようになっている</p> <p>製品のプラスチックが変色している</p>	<ul style="list-style-type: none"> ● 熱交換器製造時点で変色したものです。(溶接の熱でアルミフィン表面の樹脂コーティングが変色します) エアコンの運転によるものではありません。また、熱交換器の性能にも影響はありません。 ● 日光の反射等による紫外線や温度などの要因によって変色することがあります。 	<p>▶ 製品の使用には問題ありません。</p> <p>▶ 製品の使用には問題ありません。</p>
<p>汚れ</p> <p>室内機の周辺の天井や壁が黒く汚れる</p>	<ul style="list-style-type: none"> ● お部屋の環境により、空気中のちりやほこりが、エアコンによる空気循環や静電気で天井や壁などに付着するためです。 	<p>▶ エアコン周辺もこまめにお掃除することをおすすめします。また、上下風向の設定を調節し、天井にあたる風を弱めることで防げる場合があります。</p>
<p>その他</p> <p>室外機から水や湯気が出る</p>  <p>室内機の吹出口から霧や湯気が出る</p>	<ul style="list-style-type: none"> ● 冷房運転時に、冷えた配管(接続部)や室外機下面に水滴が付き、滴下するためです。 ● 暖房運転時に、室外機に付いた霜を溶かすときに、水や湯気が出るためです。湯気が白い煙に見えることがあります。 ● 暖房運転時に、熱交換器に付いた水が滴下するためです。室外の温度・しつどによって、水の量は異なります。 ● 冷房運転時にお部屋の空気中に含まれる水分が、エアコンから吹き出す冷たい風により急速に冷やされ、霧状になることがあります。 	<p>▶ 故障ではありませんが、濡れてお困りのときは、「お買上げの販売店」に排水工事をご相談ください。なお、一部寒冷地域では室外機氷結のおそれがあり、工事できない場合があります。</p> <p>▶ 故障ではありません。</p>

以上のことをお調べになって、それでも不具合があるときは使用を中止し、必ずエアコン専用ブレーカーを「切」にしてから、「お買上げの販売店」か「三菱電機修理窓口」にご連絡ください。 **30ページ**

知っておいていただきたいこと

運転について

- 右表の外気温度以外で運転すると、保護装置が働き、運転ができない場合があります。
- しつどが80%以上の室内で長時間冷房・除湿運転すると、室内機の吹出口などに露が付き、滴下する場合があります。
- 冷房・除湿運転時、右表より低い外気温度で運転すると室内機が凍結するおそれがあります。
- 停電でエアコンが停止すると、停電が復旧してもエアコンは停止したままです。リモコンの「冷房」、「暖房」、「除湿」のいずれかを押し、再度運転してください。

MLZ-RX/GXシリーズ	外気温度	MLZ-HXシリーズ	外気温度
冷房運転	約 21~46℃	冷房運転	約 21~46℃
除湿運転	約 21~46℃	除湿運転	約 21~46℃
暖房運転※1	約-15~24℃	暖房運転※1	約-25~24℃

※1 MLZ-RX/GXシリーズは-15℃、MLZ-HXシリーズは-25℃まで暖房運転できますが、外気温度の低下に伴い、徐々に暖房能力が下がっていきます。

リモコンが使えないとき(応急運転)

リモコンの乾電池が切れたり、リモコンが故障したときには、室内機の応急運転スイッチを使って応急運転ができます。

1 吸込グリルを開けてから
表示カバーを開ける

〈表示カバーの開けかた〉

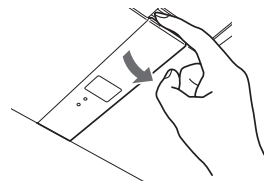

吸込グリルの開けかたは

21ページ

2 応急運転スイッチを押す

〈表示カバーを開けたところ〉

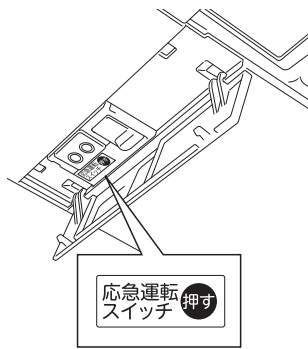

押すごとに

応急冷房 → 応急暖房 → 停止

の順に変わります。

〈運転モニターランプの表示〉

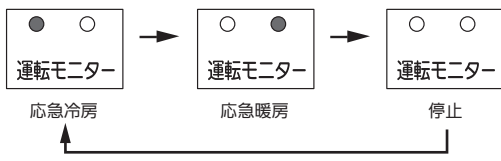

● 点灯 ○ 消灯

注意



エアコンの操作やお手入れのときは、不安定な台に乗らない。

・落下・転倒し、ケガの原因になります。

- 応急運転時は下表の設定になります。ただし、最初の約30分間は温度調節が働かず風速は中の連続運転になります。

運 転 内 容	冷 房	暖 房
設 定 温 度	24℃	24℃
風 速	弱	弱
上下風向フラップ	自 動	自 動

同じお部屋にエアコンを2台以上設置する場合

同じお部屋または近接するお部屋にエアコンを2台以上設置する場合、1つのリモコンの信号を複数のエアコンが同時に受信してしまうことがあります。この誤動作を防止するために、リモコンで操作できるエアコンの号機を指定することができます。

- 室内機とリモコンの設定を変更する必要があります。設定するときは販売店にご相談ください。ご購入時は1号機にしてあります。(最大4号機まで設定できます)

操作音(室内機の受信音)について

室内機から出るリモコン信号の受信音を「音階あり」と「音階なし」に切り替えることができます。

1 運転中にリモコンを室内機に向けて **確定** を5秒以上押す

約5秒後に変更されたリモコン信号が送信されます。室内機の受信音を確認してください。

おしらせ

- ご購入時は「音階あり」に設定されています。
- 停止中、入/切タイマー中は、リモコン信号の受信音は変更できません。

長期間ご使用にならないとき

■長期間使用しないとき

- 1 3~4時間、暖房運転または送風運転して
エアコン内部を乾燥させる
●送風運転 **13ページ**

- 2 エアコン専用回路の
ブレーカーを「切」にする

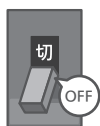

- 3 液漏れによる故障を避けるために、
リモコンから乾電池を取り出す

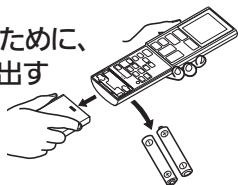

■再度使い始めるとき

- 1 銀脱臭フィルターと空清Vフィルターを取り外し、
お手入れする
(お手入れ方法は **22ページ** を参照)

- 2 室内機・室外機の吹出口・
吸込口がふさがれて
いないことを確認する

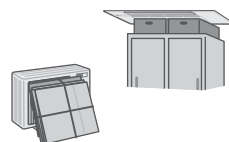

- 3 アース線が外れていない
ことを確認する
室内機側に取り付けてある
場合もあります。

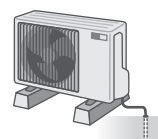

長期使用製品安全表示制度に基づく本体表示について

(本体への表示内容)

経年劣化により危害の発生が高まるおそれがあることを注意喚起するために電気用品安全法で義務付けられた以下の表示を本体の銘板近傍に行っています。
【製造年】本体の銘板の中に西暦4桁で表示してあります。



【設計上の標準使用期間※】10年

設計上の標準使用期間を超えてお使いいただいた場合は、経年劣化による発火・けがなどの事故に至るおそれがあります。

※【設計上の標準使用期間】とは

- 運転時間や温湿度など、以下の標準的な使用条件に基づく経年劣化に対して、製造した年から安全上支障なく使用することができる標準的な期間です。
- 設計上の標準使用期間は、無償保証期間とは異なります。また、一般的な故障を保証するものでもありません。

■標準使用条件 JIS C 9921-3による

環境条件	電源電圧／周波数	製品の定格電圧による／50Hz・60Hz共通	
	室内温度	冷房 27℃(乾球温度)	暖房 20℃(乾球温度)
	室内湿度	冷房 47%(湿球温度19℃)	暖房 59%(湿球温度15℃)
	室外温度	冷房 35℃(乾球温度)	暖房 7℃(乾球温度)
	室外湿度	冷房 40%(湿球温度24℃)	暖房 87%(湿球温度6℃)
	設置条件	製品の据付説明書による標準設置	
負荷条件	住宅	木造平屋、南向き和室、居間	
	部屋の広さ	製品能力に見合った広さの部屋(畳数)	
想定時間	1年間の使用日数	東京モデル	
	1日の使用時間	冷房 6月2日から9月21日までの112日間	暖房 10月28日から4月14日までの169日間
	1年間の使用時間	冷房 9時間/日	暖房 7時間/日
		冷房 1,008時間/年	暖房 1,183時間/年

- 設置状況や環境、使用頻度が上記の条件と異なる場合、または本来の使用目的以外でご使用された場合は、設計上の標準使用期間より短い期間で経年劣化による発火・けがなどの事故に至るおそれがあります。

フロンの「見える化」表示について



家庭用エアコンにはGWP(地球温暖化係数)が2090のフロン類(R410A)が封入されています。地球温暖化防止のため、移設・修理・廃棄などにあたってはフロン類の回収が必要です。

この表示は、家庭用エアコンに温暖化ガス(フロン類)が封入されていることを、ご認識いただくための表示です。エアコンの取外し時はフロン類の回収が必要です。

問い合わせと修理を依頼される前に

MLZ-RX/GXシリーズをご利用の場合は「マルチエアコンをご利用の場合」もあわせて確認してください。**10、11ページ**

こんなときは

動かない。

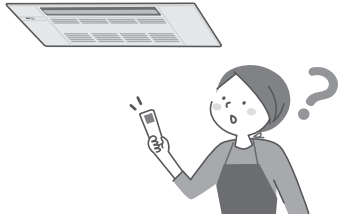

お確かめください。

- エアコン専用回路のブレーカーが「切」になっていませんか。
- 入タイマーの設定になっていませんか。 **19ページ**

よく冷えない、
暖まらない。

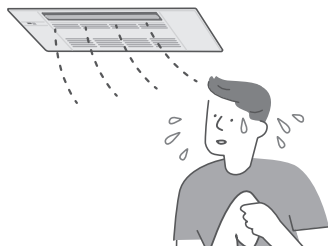

- 温度の調節が適切になっていませんか。 **12、13ページ**
- マルチエアコンをご利用の場合、室外機的能力以上で複数の室内機を運転していませんか。 **10ページ**
- 銀脱臭フィルターが汚れていませんか。 **22ページ**
- エアコン内部のファンや熱交換器が汚れていませんか。汚れている場合には「お買上げの販売店」にご相談ください。
- 室内機・室外機の吹出口・吸込口をふさいでいませんか。

リモコンの表示が出ない、
表示がうすい。
リモコン信号を受信しない。



- 乾電池が消耗していませんか。 **8ページ**
- 乾電池の取付けが(+) (-) 逆になっていませんか。 **7ページ**
- エアコンを複数設置している場合、リモコンと室内機の号機設定がそれぞれ正しく設定されているかお買上げの販売店にご相談ください。 **26ページ**
- エアコン以外のリモコンのボタンが押されたままになっていませんか。
市販のリモコン収納ボックスにテレビやビデオのリモコンを重ねて収納するとボタンが押されたままになり、エアコンのリモコン信号を受信しないことがあります。
ボタンが押されたままにならないように収納してください。

室外機から
水または湯気が出る。

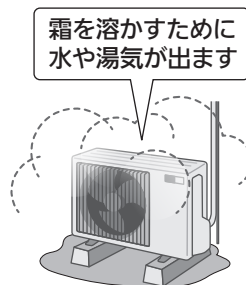

- 室外機についた霜を溶かすときに、吹出口や熱交換器周辺より、水や湯気が出ることがあります。 **25ページ**
- 当社ホームページの「よくあるご質問動画集」からもご確認いただけます。
 - ・ パソコンからは下記のURLをご入力ください。
<https://www.MitsubishiElectric.co.jp/ldg/faqmovie/>
 - ・ スマートフォン*1などからは下記からご確認ください。



以上のことをお調べになって、それでも不具合があるときはすみやかにエアコン専用回路のブレーカーを「切」にし、「お買上げの販売店」か「三菱電機修理窓口」に修理を依頼してください。 **30ページ**

*1 スマートフォンでの読み取り状態(紙面の汚れ、破損、照明の角度等)によっては、正確に読み取りできない可能性があります。対応機種、撮影方法等の詳細につきましては、ご利用のスマートフォンの取扱説明書をご確認ください。動画の視聴は無料ですが、通信料はお客さまのご負担となりますので、ご注意ください。

こんなときは修理を依頼する

- 室内機から水が漏れるとき。
- リモコンで操作できない。
(インバーター蛍光灯を点灯したとき
液晶、プラズマテレビの電源を入れたとき)
- テレビやラジオにノイズが出る。
(電波の弱い地域では増幅器の取付けをおすすめします)
- ブレーカーがたびたび落ちる。

修理を依頼するときは必ずおしらせください

- 1.品名:三菱ハウジングエアコン
- 2.形名:右側イラストをもとに室内機をご確認ください。

4ページ

- 3.お買上げ日 年 月 日
- 4.故障内容(できるだけ具体的に)
- 5.ご住所(付近の目印なども)
- 6.お名前
- 7.電話番号
- 8.訪問希望日

※リモコンが故障、紛失した場合は下記のサービス番号をおしらせください。

MLZ-RX/HXシリーズ:M21 EGH 426

MLZ-GXシリーズ:M21 EGJ 426

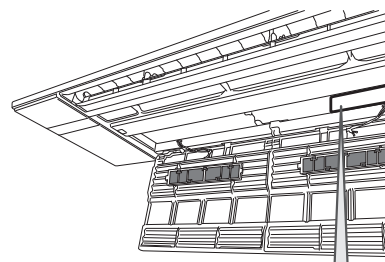

形名表示

ご不明な点や修理については、
お買上げの販売店にご相談ください。

- 転居などで、お買上げの販売店に依頼できないとき

30ページ

保証とアフターサービス

ご使用の前に

使いかた

お手入れ

困ったときに

■保証書(別添付)

- 保証書は、必ず「お買上げ日・販売店名」などの記入をお確かめのうえ、販売店からお受け取りください。内容をよくお読みのと、大切に保存してください。

保証期間(お買上げ日より)	
5年間	冷媒回路 (圧縮機、冷却器、凝縮器、本体付属配管など)
1年間	その他

保証期間内でも有料になることがありますので、保証書をよくお読みください。

■補修用性能部品の保有期間

- 当社は、このハウジングエアコンの補修用性能部品を製造打切り後10年保有しています。
- 補修用性能部品とは、その製品の機能を維持するために必要な部品です。

■ご不明な点や修理に関するご相談は

- お買上げの販売店か下記の「三菱電機 ご相談窓口・修理窓口」にご相談ください。

■修理を依頼されるときは

- 「マルチエアコンをご利用の場合」10、11ページ
「故障かな?と思ったら」24、25ページ
「問い合わせと修理を依頼される前に」28、29ページ
にしたがってお調べください。
- なお、不具合があるときは、運転を停止し、必ずエアコン専用回路のブレーカーを切ってから、お買上げの販売店にご連絡ください。

●保証期間中は

修理に際しましては、保証書をご提示ください。保証書の規定にしたがって、修理させていただきます。

●保証期間が過ぎているときは

修理すると使用できる場合は、ご希望により有料で修理させていただきます。点検・診断のみでも有料となることがあります。

●修理料金は

- 技術料+部品代(+出張料)などで構成されています。
- 技術料…製品の点検や故障した製品を正常に修復するための料金です。
 - 部品代…修理に使用した部品代金です。
 - 出張料…お客さまのご要望により、製品のある場所へ技術員を派遣する費用です。有料駐車場の費用(駐車料)を別途いただく場合があります。

- この製品は、日本国内用に設計されていますので、国外では使用できません。また、アフターサービスもできません。

ご相談窓口・修理窓口のご案内(家電品)

取扱い・修理のご相談は、まず
お買上げの販売店へ

- お買上げの販売店にご依頼できない場合(転居や贈答品など)は、**各窓口**へお問い合わせください。

■お問合せ窓口におけるお客様の個人情報のお取り扱いについて

- 三菱電機株式会社は、お客様からご提供いただきました個人情報は、下記のとおり、お取り扱いします。
- 1.お問合わせ(ご依頼)いただいた修理・保守・工事および製品のお取り扱いに関連してお客様よりご提供いただいた個人情報は、本目的ならびに製品品質・サービス品質の改善、製品情報のお知らせに利用します。
 - 2.上記利用目的のために、お問合わせ(ご依頼)内容の記録を残すことがあります。
 - 3.あらかじめお客様からご了解をいただいている場合および下記の場合を除き、当社以外の第三者に個人情報を提供・開示することはありません。
 - ①上記利用目的のために、弊社グループ会社・協力会社などに業務委託する場合。
 - ②法令等の定める規定に基づく場合。
 - 4.個人情報に関するご相談は、お問合わせをいただきました窓口にご連絡ください。

ご相談窓口 家電品の購入相談・取扱い方法

受付時間365日24時間

●三菱電機お客さま相談センター

フリーダイヤル **0120-139-365** (無料)
いつもサンキュー 365日

■ご相談対応 平日 9:00~19:00
土・日・祝・弊社休日 9:00~17:00
上記以外の時間は受付のみ可能です。
〒154-0001 東京都世田谷区池尻 3-10-3

携帯電話の場合

TEL **0570-077-365** (有料)

FAX **0570-088-365** (有料)

フリーダイヤル・ナビダイヤルをご利用いただけない場合は
TEL 03-3414-9655 FAX 03-3413-4049

修理窓口 家電品の修理の問合せ・修理の依頼

受付時間365日24時間

●三菱電機修理受付センター

パソコン・スマートフォン **www.melsc.co.jp/support/**
こちらから簡単にアクセスできます。



フリーダイヤル **0120-56-8634** (無料)

携帯電話の場合

TEL **0570-01-8634** (有料)

FAX **0570-03-8634** (有料)

- 所在地、電話番号などについては変更になることがありますので、あらかじめご了承ください。
- 電話番号をお確かめのうえ、お間違えのないようにおかけください。



特定の化学物質の含有が基準値以下であり、環境に配慮した設計をしています。

冷房・暖房兼用一方向天井カセット形(インバーター)

仕様	形名	MLZ-RX2822AS-IN	MLZ-RX3622AS-IN	MLZ-RX4022AS-IN	MLZ-RX5022AS-IN	MLZ-RX5622AS-IN	MLZ-RX6322AS-IN	MLZ-RX2222AS-IN	MLZ-RX2522AS-IN
		MLZ-GX2822AS-IN	MLZ-GX3622AS-IN	MLZ-GX4022AS-IN	MLZ-GX5022AS-IN	MLZ-GX5622AS-IN	MLZ-GX6322AS-IN		
電源		単相200V	単相200V	単相200V	単相200V	単相200V	単相200V	単相200V	単相200V
定格周波数 <Hz>		50/60	50/60	50/60	50/60	50/60	50/60	50/60	50/60
能力クラス <kW>		2.8	3.6	4.0	5.0	5.6	6.3	2.2	2.5
運転音 <dB:音響パワーレベル>	冷房 ※1	53	55	56	60	64	65	53	53
	暖房 ※2	53	55	56	59	63	65	53	53
質量 <kg>		15							
室内機外形寸法 <mm>		高さ185×幅1,102×奥行360							

- この仕様値は、JIS規格(JIS C 9612:2013)に基づいた数値です。
- ※1 冷房 室内27℃、室外35℃の温度環境で最大風量(上下風向:4番、左右風向:正面)における仕様値。
- ※2 暖房 室内20℃、室外7℃(標準)の温度環境で最大風量(上下風向:4番、左右風向:正面)における仕様値。
- リモコンで「停止」したときの室内機だけの消費電力は2.0Wです。
- マルチエアコン室外機と接続したときの冷暖房能力についてはマルチエアコン室外機に添付している仕様表を、シングルエアコン室外機と接続したときの冷暖房能力についてはシングルエアコン室外機に添付している仕様表をそれぞれ参照してください。
- MLZ-RX2222AS-INとMLZ-RX2522AS-INは、販売店からのご購入はできません。

仕様		形名	MLZ-HX2822AS	MLZ-HX4022AS	MLZ-HX5622AS	
電源			単相 200V	単相 200V	単相 200V	
定格周波数 <Hz>			50/60	50/60	50/60	
冷房 ※3	能力 <kW>		2.8	4.0	5.6	
	消費電力 <W>		645	1,110	1,800	
	運転電流 <A>		3.54	6.09	9.37	
	運転音 <dB:音響パワーレベル>	室内機		52	56	63
		室外機		58	61	62
面積の目安 <m ² >	鉄筋アパート南向洋室		19	28	39	
	木造南向和室		13	18	25	
暖房 ※4	能力 <kW>	標準	4.0	5.6	6.7	
		低温	5.5	6.1	7.0	
	消費電力 <W>	標準	960	1,540	1,960	
		低温	2,210	2,600	3,220	
運転電流 <A> (最大)		5.27 (15.0)	8.19 (20.0)	10.42 (20.0)		
運転音 <dB:音響パワーレベル>	室内機		60	61	64	
	室外機		63	63	64	
	面積の目安 <m ² >	鉄筋アパート南向洋室		18	25	30
木造南向和室			15	20	24	
通年エネルギー消費効率			5.6	5.1	4.7	
区分			V	VI	VII	
質量 <kg>	室内機		15			
	室外機		35	44	44	
外形寸法 <mm>	室内機		高さ185×幅1,102×奥行360			
	室外機		高さ550×幅800(+62)×奥行285	高さ630×幅809(+62)×奥行300		

- この仕様値は、シングルエアコン室外機と接続した数値で、JIS規格(JIS C 9612:2013)に基づいています。
- ※3 冷房 室内27℃、室外35℃の温度環境で最大風量(上下風向:4番、左右風向:正面)における仕様値。
- ※4 暖房 室内20℃、室外7℃(標準)、2℃(低温)の温度環境で最大風量(上下風向:4番、左右風向:正面)における仕様値。
- 待機電力は5.0Wです。
- 外形寸法における室外機の()内寸法はサービスパネルの突出し寸法を示しています。

おしらせ

- 運転音(最大風量)は反響の少ない無響室で測定した数値です。
- J-Moss(JIS C 0950:2021)の規定に基づき、対象となる6物質(鉛、水銀、カドミウム、六価クロム、PBB、PBDE)の含有についての情報を公開しております。
詳しくはホームページをご覧ください。www.MitsubishiElectric.co.jp/jmoss

ご使用の前に

使いかた

お手入れ

困ったときに

暖房運転時に知っておいていただきたいこと (霜取り運転)

霜取り運転とは？

屋外温度が低く、しつどが高いときに暖房運転すると、室外機に霜が付き暖房能力が低下します。このようなときに暖房運転を停止し、霜取り運転(約3～10分間)を自動的に行います。(約30～150分間に1回動作することがあります)

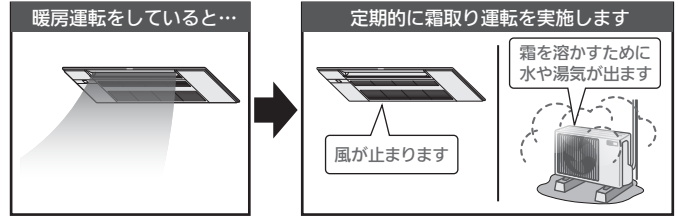

霜取り運転中の動作

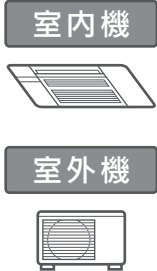

- 霜取り運転中は、冷たい風が出るのを防ぐため上下風向フラップが自動的に水平になり、風が止まります。
- 室内温度の低下を抑えるため、霜取り運転を行う直前に強めの暖房で、お部屋の温度を上げることがあります。
- 内部を冷媒が流れるため、水が流れるような音がすることがあります。
- 室外機についた霜を溶かすときに、吹出口や熱交換器周辺より、水や湯気が出るすることがあります。

延長保証制度 (保証料をご負担いただくと、修理費が無料になります)

ルームエアコン(ハウジングエアコン)の保証期間は保証とアフターサービスに記載の通りです。 **30ページ** 当社は、保証期間を延長できる「延長保証制度」をご用意しています。保証期間は10年間と8年間と5年間の3タイプよりお選びいただけます。製品ご購入時あるいはご購入日から3ヵ月以内にお申し込みください。

〈保証期間〉



- 延長保証はメーカー保証終了後からのスタートとなります。延長保証は、メーカー保証を含め、ご購入日(使用開始日)から10年間または8年間または5年間の長期保証となります。また延長保証終了後は通常の有料修理に移行いたします。
- 保証金額は本体のご購入価格が限度となります。
- 当制度の詳細は三菱電機延長保証申込受付センターまでお問い合わせください。

〈保証内容〉

延長保証期間中に対象商品に故障が発生した場合に、修理費を保証します。

保証する修理費用 = 技術料 + 部品代 + 出張料

〈延長保証対象商品と保証料〉

三菱ルームエアコン・ハウジングエアコン	
10年間保証料	10,230円(税別価格 9,300円)
8年間保証料	6,820円(税別価格 6,200円)
5年間保証料	3,960円(税別価格 3,600円)

2023年10月現在(保証料は変更する場合があります) 資料のご請求はこちらへ(受付時間365日24時間)

三菱電機延長保証申込受付センター

延長保証についてのホームページから資料請求できます。

www.MitsubishiElectric.co.jp/smart-denka/warranty

0120-867-789

受付時間: 平日午前9:30～午後5:00 (土日祝日、年末年始及び所定の休業日を除く)

愛情点検



●長年ご使用のエアコンの点検を！

こんな症状はありませんか

- 焦げ臭いニオイがする。
- ブレードが頻繁に落ちる。
- 架台や吊り下げ等の取付部品が腐食していたり、取付けがゆるんでいる。
- 室内機から水が漏れる。
- 運転音が異常に大きい。
- その他の異常や故障がある。

ご使用中

故障や事故防止のため、運転を停止し、ブレードを切って必ず販売窓口にご連絡ください。点検・修理に要する費用などは販売窓口にご相談ください。

お買上げ販売店名

電話

お買上げ(据付)日

年

月

日

三菱電機株式会社

静岡製作所 〒422-8528 静岡市駿河区小鹿3丁目18番1号

DG79T667H02 23/10