

# MITSUBISHI

冷房・暖房兼用セパレート形 (インバーター)

## 三菱ルームエアコン

### 取扱説明書

MSZ-Z63PS - W (ホワイト)

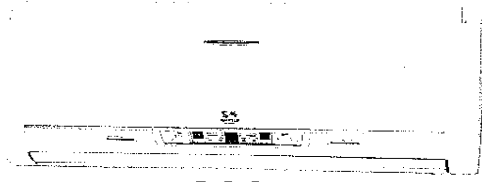

抗酸化

### サプリメントエアー

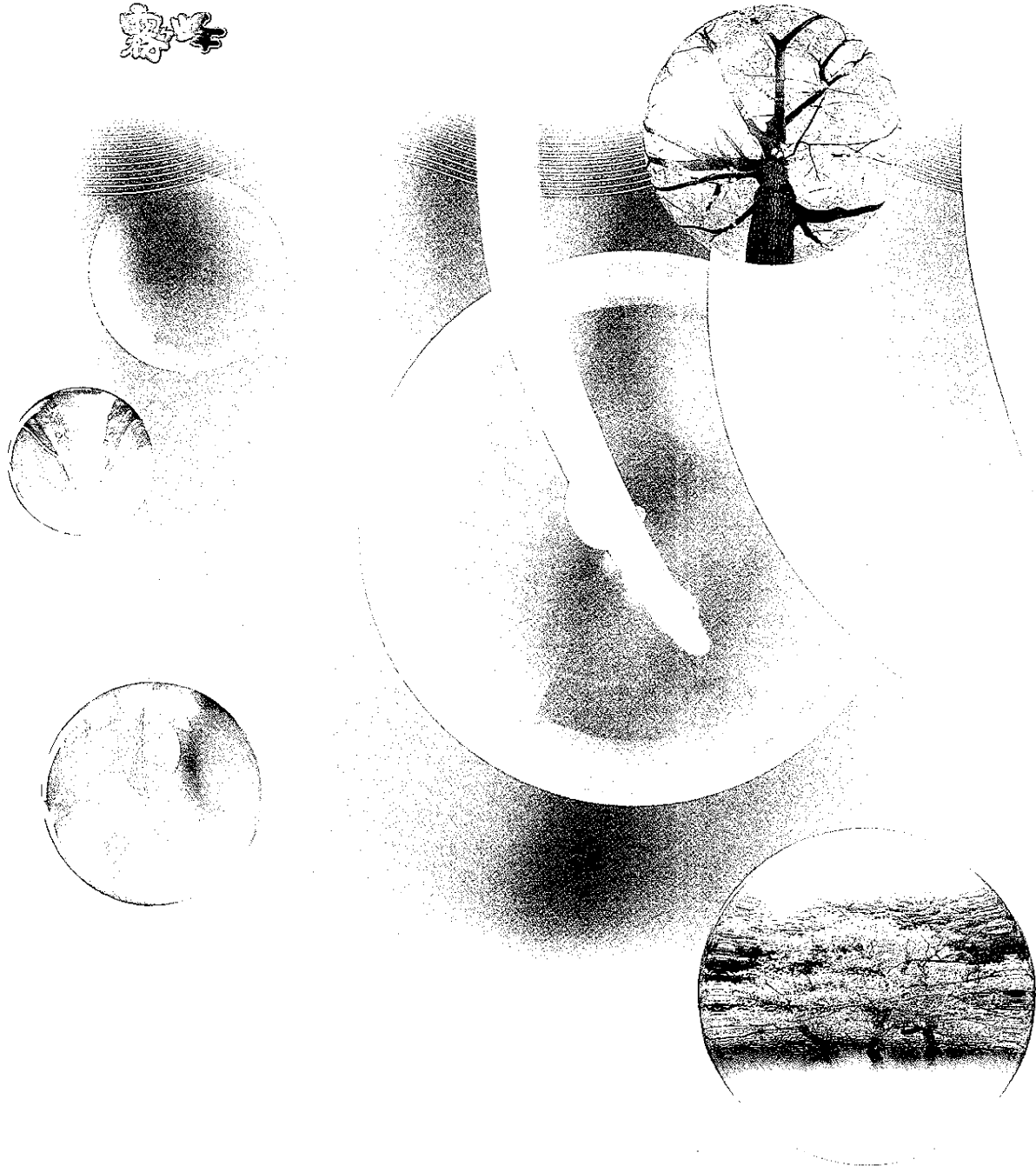

ご使用の前に、この取扱説明書をよくお読みになり、正しくお使いください。  
■保証書は「お買い上げ日・販売店名」などの記入を確かめて、販売店からお受け取りください。  
■取扱説明書と保証書は大切に保管してください。  
この製品は国内用ですので、日本国外では使用できません。  
また、アフターサービスもできません。

This appliance is designed for use in Japan only and cannot be used in any other country.  
No servicing is available outside of Japan.

# 足りないものはサブリする。

エアコンの使命は、ここちいい温度・湿度をつくること、  
そして空気の汚れを取り除くこと。

このエアコンは、これらの要求をクリアするだけでなく、もっとからだ想いへ。  
有益なものを積極的にサプリメント（補給）して  
健康的な空気質をつくりだす、新たな機能が付いています。

## すこやか

サプリメント

抗酸化

### サプリメントエアー

天然ハーブ「ローズマリー」のすこ  
やか抗酸化成分でお部屋を満たし  
ます。

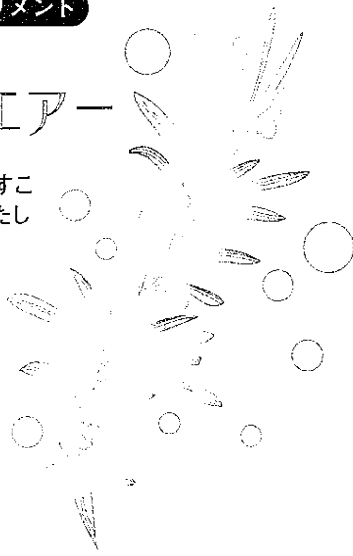

## きれい

空気清浄&清潔

### プラズマ除菌空気清浄&換気

除菌・換気も可能な「空気  
清浄機能」を内蔵。空気の  
汚れを徹底的に除去します。

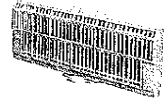

### 清潔よこれんボディ&換気

汚れを入れない、溜めない。お手入れも簡単。  
内部が清潔だから、省エネ性も長続きます。

## こちいい

快適性

### W床温度センサー冷暖房

室温・湿度はもちろん、  
床温度や温度ムラまで  
測って快適・健康的な  
冷暖房を実現します。



# もくじ

## お使いになる前に

各部のなまえ	4
室内機の表示について	5
リモコン	6

## かんたんな操作ガイド

リモコンの簡単な使いかた	7
冷房運転	8
暖房運転	9
除湿運転	10
内部クリーン	11
プラズマ空清/プラズマ空清+換気	12
サブリ運転	14

## もっと便利に

ねむり運転	16
ハイパワー運転	17
風速・風向	18
エリア設定	20
タイマー運転	22

## 必要なときに

お手入れ	24
故障かな？	28
保証とアフターサービス	30
ご相談窓口	31
リモコンについて	32
設置・点検・移設・リモコンが使えないとき	33

安全のために . . . . . 34

仕様/付属品 . . . . . 36

# 各部のなまえ

お使いになる前に  
各部のなまえ  
室内機の表示について

## 室内機

### 排気口

※本体内部にあるため、外からは見えません。

### 室内機表示部

5ページ

### 吹出し口

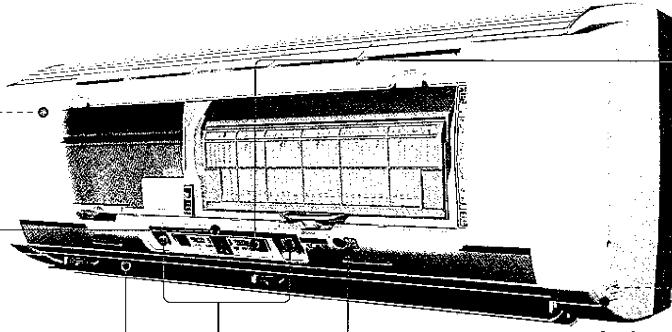

### 受信部

### 電源プラグ

### 温度センサー

### 湿度センサー

### 応急運転スイッチ

33ページ

### フィルタープラズマリセットスイッチ

26ページ

### W床温度センサー

8ページ

### 天面グリル

24ページ

### 熱交換器

25ページ

### エアフィルター

26ページ

### 丸洗いパネル

24ページ

### 左右風向フラップ

25ページ

### 上下風向フラップ

25ページ

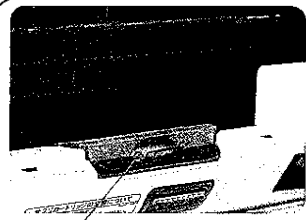
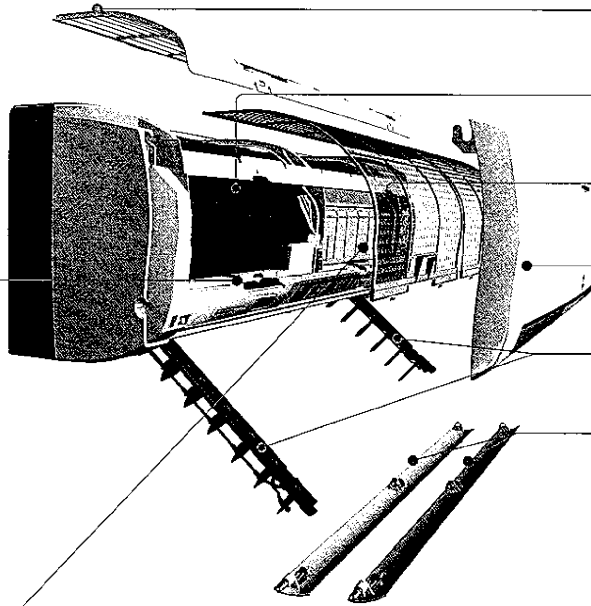

### サブカートリッジ

26ページ

### プラズマ除菌空気清浄ユニット

27ページ

### 脱臭セラミックフィルター

27ページ

### プラズマエレメントホルダー

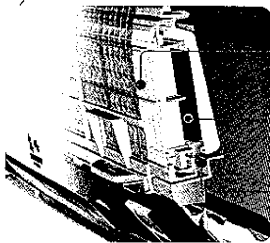

## 室外機

### 吸込口(裏面、側面)

### 外気温センサー(裏面)

### 換気ホース

### 配管

### 換気ユニット

### ドレンホース

### アース端子

### 吹出口

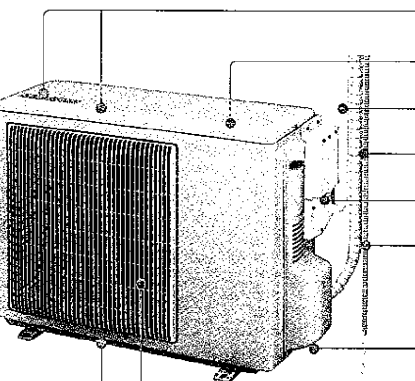

### 排水口(下面)

## 室外機から水が漏れる

故障ではありませんが、濡れてお困りの場合は、お買い上げの販売店へ排水工事のご相談をお願いします。なお、一部寒冷地では室外機氷結のおそれがあり、工事できない場合があります。

9ページ

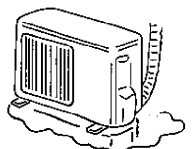

# 室内機の表示について

お使いに  
なる前に

室内機の表示について  
各部のなまえ



## サブランプ

サブリ運転中に点灯します。

14ページ

## エリアランプ

空調しているエリアを表示  
します。

20ページ

## プラズマ/換気ランプ

プラズマ空清運転中やプラズマ空清+換  
気運転中に点灯します。

12ページ

## 受信部

リモコンからの信号を受ける  
部分です。

## ハイパワーランプ

ハイパワー運転中に点灯します。

17ページ



## 内部クリーン運転 霜取り運転ランプ

内部クリーン運転中や霜取り運  
転中に点灯します。

11ページ

## お掃除サイン

エアフィルターのお掃除時期  
をお知らせします。

26ページ

## マルチモニター

体感温度、床温、室温、湿度、風温を表示します。  
※マルチモニターは現在のお部屋の状態を表示します。  
リモコンは設定した温度・湿度を表示します。そのため数値が  
一致しないことがあります。

## 運転ランプ

運転中や入タイマーが設定さ  
れているときに点灯します。

## マルチモニター

運転内容	運転中の表示	運転中の表示	表示の動き
体感コントロール運転 ●冷房 ●暖房		体感温度	体感温度 → 室温 → 湿度 → 風温 → 床温
体感コントロール解除運転 ●冷房 ●暖房		室温	室温 → 湿度 → 風温 → 床温
除湿運転		湿度	湿度 → 風温 → 床温 → 室温
各種空清運転 (プラズマ空清・プラズマ空清+換気・サブリ)		表示なし	表示なし → 室温 → 湿度 → 風温 → 床温

リモコンのモニター切換ボタン( )を押すと表示が切り換わりますので、他の表示を見ることができます。(10秒後に運転中の表示に戻ります)

## 表示範囲

室温・体感温度 8℃～37℃まで1℃きざみで表示します。  
7℃以下はLo、38℃以上はHiと表示されます。

湿度 30%～90%まで5%きざみで表示します。

床温度 1℃～39℃まで1℃きざみで表示します。0℃以下はLo、40℃以上はHiと表示されます。

風温 5℃～65℃まで1℃きざみで表示します。4℃以下はLo、66℃以上はHiと表示されます。

風温はエアコンから吹き出す風の温度です。

運転開始時の予熱運転中や霜取りランプ点灯中など、風が出ていないときは表示されません。

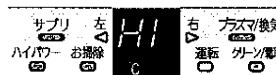

お使いになる前に

# リモコン

お  
使  
い  
に  
な  
る  
前  
に  
  
リ  
モ  
コ  
ン

※乾電池交換、リモコン操作、電流値切換え等は32ページを参照してください。

## 据付位置を合わせる

リモコンの裏プタを開け、  
室内機の据付位置に  
ツマミを合わせる。

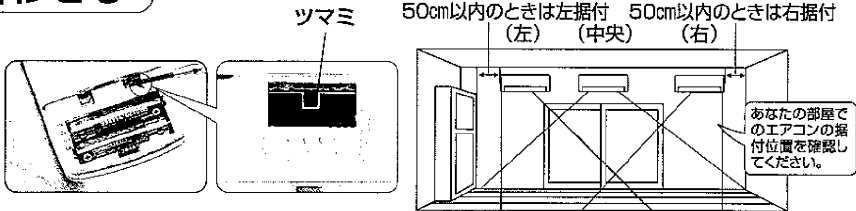

■壁やタンスから  
50cm以上離れる  
ときは「中央」に  
ツマミを合わせる。

## 時刻を合わせる

- 1 電池をセットする
- 2 「リセットボタン」を押す
- 3 「時刻ボタン」を押す
- 4 「時間すすむ」、「時間もどる」を押し、時刻を合わせる
- 5 再度「時刻ボタン」を押す

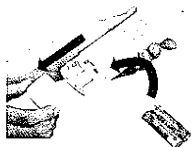

最初に⊖をセットする。  
⊕⊖を正しく。

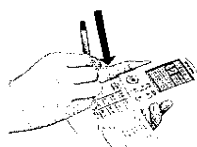

先の細いもので押す。

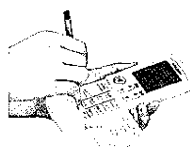

午前7時 点滅  
0:00



午前7時 点滅  
10:00

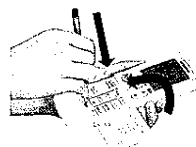

午前 時刻  
10:00 点灯

■「時刻」「:」が点滅しているときは、時刻が確定されていませんので、時刻を合わせてから「時刻」ボタンを押してください。  
点滅が点灯に変わると、時刻が確定されます。

## とびらを閉じたとき

運転/停止ボタン

除湿ボタン

冷房ボタン

プラズマ空清換気ボタン

エリア設定ボタン

送信部

表示部

湿度ボタン

温度ボタン

暖房ボタン

サブリボタン

簡単切タイマーボタン

10ページ

8ページ

12ページ

20ページ

8~17ページ

8~17ページ

9ページ

14ページ

22ページ

## とびらを開けたとき

ハイパワーボタン

ねむりボタン

内部クリーンボタン

電流切換ボタン

体感切・入ボタン

とびらを開ける

風速ボタン

風向ボタン

タイマーボタン

時間設定ボタン

モニター切換ボタン

時刻ボタン

リセットボタン

17ページ

16ページ

11ページ

32ページ

8,9ページ

18ページ

18ページ

22ページ

6,22ページ

5ページ

6ページ

6ページ

# リモコンの簡単な使いかた

かんたん  
操作ガイド  
リモコンの簡単な使いかた

暑いとき

8ページ



体感コントロール冷房

温度

冷房

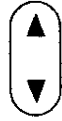

湿度は設定できません。

寒いとき

9ページ



体感コントロール暖房

温度

暖房



湿度は設定できません。

ジメジメするとき

10ページ



除湿運転

湿度

除湿



温度は設定できません。

空気の汚れが  
気になるとき

12ページ



プラズマ空清+換気運転

プラズマ空清換気

お部屋の空気を  
リフレッシュしたいとき

14ページ



サブリ運転

サブリ

# 冷房運転 体感コントロール運転

室温・床壁温度・風温をコントロールして、すばやく冷やしたり、冷えすぎを防ぎたいとき。【体感コントロール運転】  
 室温感温度ではなく、室温を調節したいとき。【体感コントロール運転の解除】

## 体感コントロール運転

運転したいとき

- 1 **冷房** を押して運転を開始する。
- 2 温度を設定する。

かんたん  
操作ガイド  
冷房運転  
暖房運転

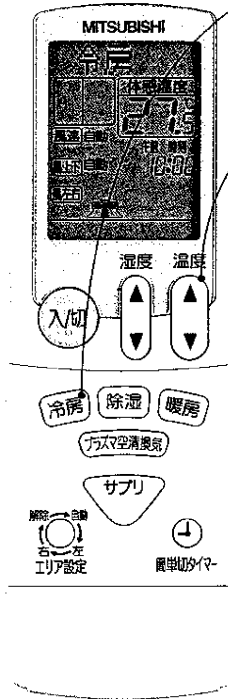

温度

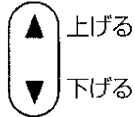

- 温度は1回押すごとに0.5℃ずつ変えられます。温度の設定範囲は16℃～31℃です。
- 湿度は設定できません。(リモコンに湿度設定は表示しません。)

体感温度設定は **27～28℃** をおすすめします。

停止したいとき



- **入切** を押して運転を開始した場合は停止前と同じ運転内容になります。  
 (例) 前回、暖房運転をしていた場合は暖房運転になります。

## 体感コントロール運転の解除

解除したいとき

- 1 運転中に **体感切** を押す。  
 ■体感切・入ボタンを先の細いもので押す。

体感コントロール運転に戻すとき

運転中にもう一度 **体感切** を押す。

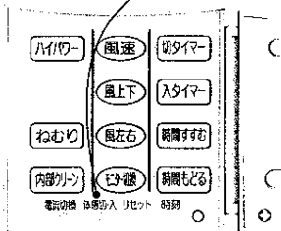

### 体感コントロール運転

■室温・湿度・床壁温度・風温を常にセンサーが測り、それをもとにその部屋にいる人が実際に感じる温度（体感温度）を推測して運転します。

#### 効果

- お部屋の空気をすばやく快適な状態にします。
- 長時間使用しても冷やしすぎ、暖めすぎがありません。
- ムダなく運転するので省エネです。

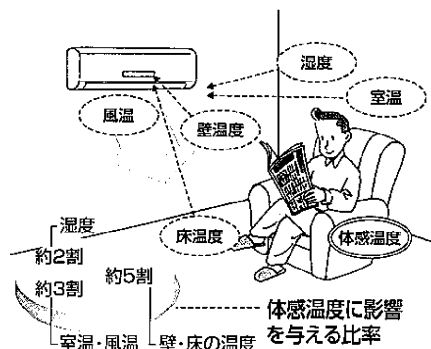

### 床温度センサー

- 床温度センサーは視野角100度の範囲で床と壁の平均温度を検知していますので、床や壁の状態や温度分布により、市販の温度計と異なることがあります。
- 床や壁の温度を正確に測定するために丸洗いパネルは正しく取付けてください。

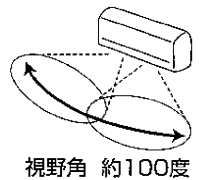



# 暖房運転 体感コントロール運転

■室温・床壁温度・風温をコントロールして、足元からすばやく暖めたいとき。【体感コントロール運転】  
 ■体感温度ではなく、室温を調節したいとき。【体感コントロール運転の解除】

## 体感コントロール運転

運転したいとき

**1** **暖房** を押して運転を開始する。

**2** 温度を設定する。

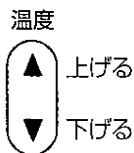

- 温度は1回押すごとに0.5℃ずつ変えられます。温度の設定範囲は16℃～31℃です。
- 湿度は設定できません。(リモコンに湿度設定は表示しません。)

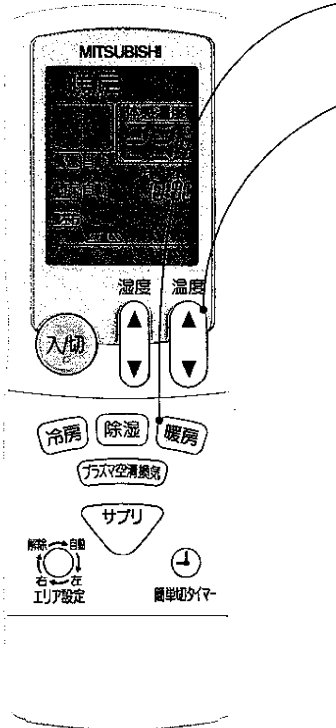

停止したいとき

**入切** を押す。

**入切** を押して運転を開始した場合は停止前と同じ運転内容になります。  
 例) 前回、冷房運転をしていた場合は冷房運転になります。

体感温度設定は **22～24℃** をおすすめします。

## 体感コントロール運転の解除

解除したいとき

**1** 運転中に **体感切** を押す。

■体感切・入ボタンを先の細いもので押す。

体感コントロール運転に戻すとき

運転中にもう一度 **体感切** を押す。

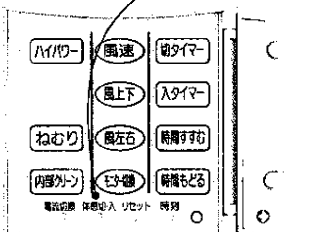

## 冷えや暖まりが悪いときは…

風速を「静」、「自動」で運転している場合、冷えや暖まりが悪いことがあります。このような場合は、風速を「弱」または「強」に変更してください。 **18ページ**

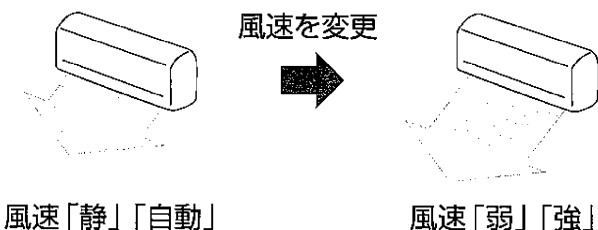

## 室外機から水が漏れる、白煙が出る

気温が低く、湿度が高いときに暖房運転を行うと室外機に霜が付く暖房能力が低下します。このようなときは、暖房がいったん止まり、自動的に霜取り運転が始まります。このとき、霜取りにより溶けた水が室外機の下に流れ出したり、湯気が白煙のように見えることがあります。異常ではありません。また、暖房運転では、空気中の水分が室外熱交換器に結露するため、室外機の下に水が流れ出すことがあります。

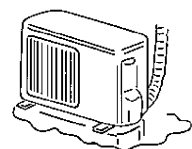

かんたん  
操作ガイド  
暖房運転  
冷房運転

# 除湿運転

■室温の低下を抑えながら湿気を取除き、お部屋の空気をサラサラにしたいとき。【除湿運転】

## 除湿運転

かんたん  
操作ガイド  
内部クリーン  
除湿運転

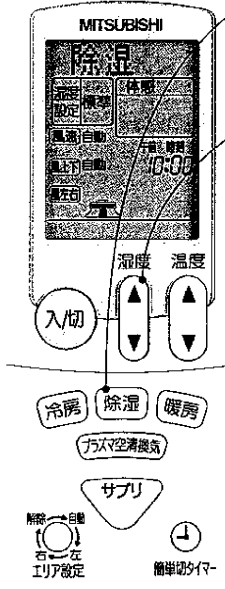

### 運転したいとき

- 1 **除湿** を押して運転を開始する。
- 2 **湿度** を設定する。

湿度 ■強・標準・弱の3段階の調節ができます。

▲ 上げる ▲ を押すと、弱→標準→強 の順に変わります。  
▼ 下げる ▼ を押すと、強→標準→弱

■温度は設定できません。  
(リモコンに設定温度は表示しません。)

### 停止したいとき

**入切** を押す。

**入切** を押して運転を開始した場合は停止前と同じ運転内容になります。

## 除湿運転の内容

除湿モード	運 転 内 容	設定温度の目安
除湿 標準	お部屋の温度が下がるのを抑えながら、湿気を取除く運転をします。	室温より2℃低い温度になります。
除湿 強	除湿能力を強めた運転をします。室温はやや下がります。	室温より3℃低い温度になります。
除湿 弱	除湿能力を弱めた運転をします。	室温より1℃低い温度になります。

## お知らせ

- 除湿運転を開始すると室温を正しく検知するため送風運転を約3分間行い、室外機の運転を開始します。その間風速は変更できません。
- 除湿運転中は、除湿運転に切替える直前の室温に対して1℃から3℃下がる場合があります。

# 内部クリーン

■冷房や除湿運転の後にエアコン内部を乾燥させて、カビの発生を防ぎたいとき。

## 内部クリーン運転

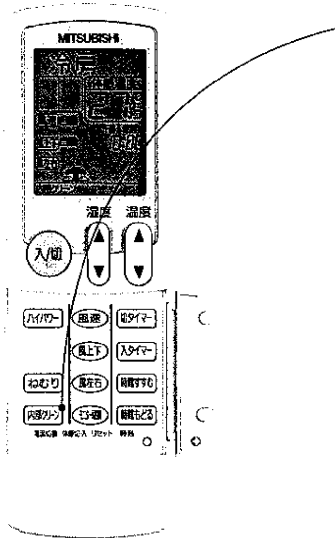

### 設定したいとき

**1** 運転中または停止中に **内部クリーン** を押す。

- 一度設定するとエアコンの冷房・除湿運転が停止するたびに毎回内部クリーン運転をします。
- エアコンが停止しないと内部クリーン運転は始まりません。

リモコン表示下部  
内部クリーン設定状態

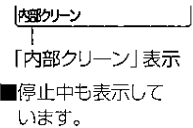

### 解除したいとき

もう一度 **内部クリーン** を押す。

**入切** を押しても内部クリーン運転は解除されません。

リモコン表示下部  
内部クリーン解除状態

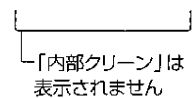

かんたん  
操作ガイド  
内部クリーン  
除湿運転

## 内部クリーン運転の内容

冷房や除湿運転を行うとエアコン内部が結露します。そのまま停止するとカビが発生しやすくなり、においの原因になることがあります。冷房や除湿運転を行った後に、毎回エアコン内部を十分に乾燥させることでカビの発生は抑制できます。内部クリーン運転は一度設定するだけで、冷房・除湿の運転停止後に、毎回自動的にエアコン内部を乾燥させる運転を行います。最後に換気運転を行い、エアコン内部にこもった湿気やにおいの成分を屋外に排出します。  
※運転条件によっては、空清運転停止後にも内部クリーン運転を行うことがあります。

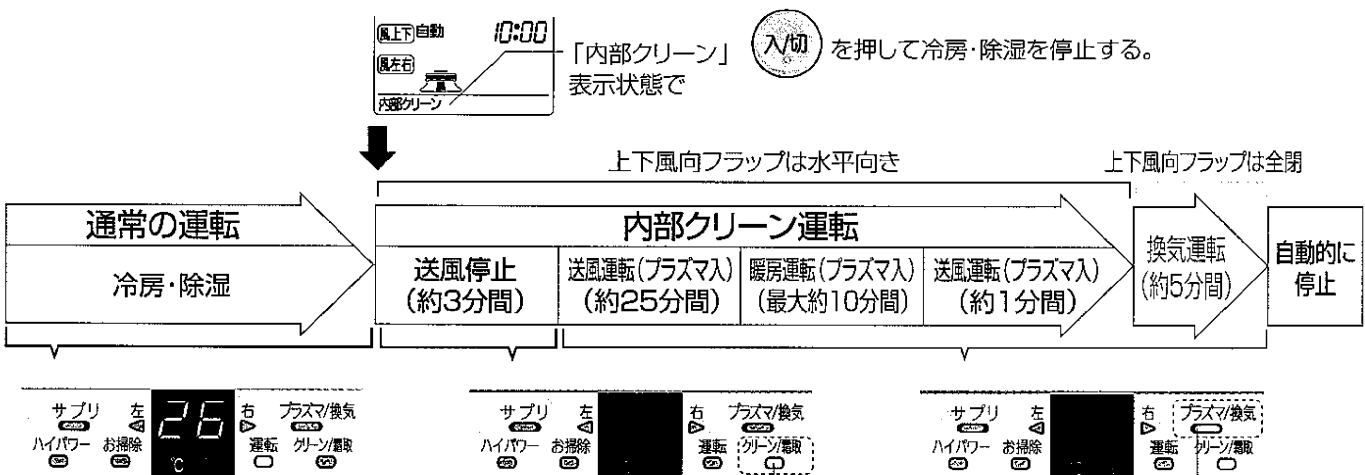

内部クリーン運転が行われるためには冷房時は約3分間、除湿時は約6分間以上の運転が必要です。

エアコン室内機の内部クリーン運転ランプのみが点灯します。

送風運転を開始すると、プラズマ/換気ランプが点灯します。

■内部クリーン運転は最大約10分間の弱い暖房運転を行いますので、お部屋の温度が約2～3℃上昇することがあります。不快な場合は内部クリーン運転のご使用をおやめください。

■室内機の金属部（熱交換器）が汚れていると、内部クリーン運転中ににおいが発生することがあります。このときはエアコンの内部のお掃除をおすすめします。 **25ページ**

■換気運転中も内部クリーン運転ランプとプラズマ/換気ランプは点灯したままですが、上下風向フラップは全閉します。

# プラズマ空清/プラズマ空清+換気

- お部屋の空気の汚れやおいが気になるとき。空気清浄・脱臭・除菌したいとき。【プラズマ空清】
  - 空気清浄・脱臭・除菌に加えて、二酸化炭素などを屋外へ排出したいとき。【プラズマ空清+換気】
- 空清単独運転はもちろんのこと、他の運転（冷房・暖房・除湿・サブリ）との同時運転が可能です。

かんたん操作ガイド  
プラズマ空清/プラズマ空清+換気

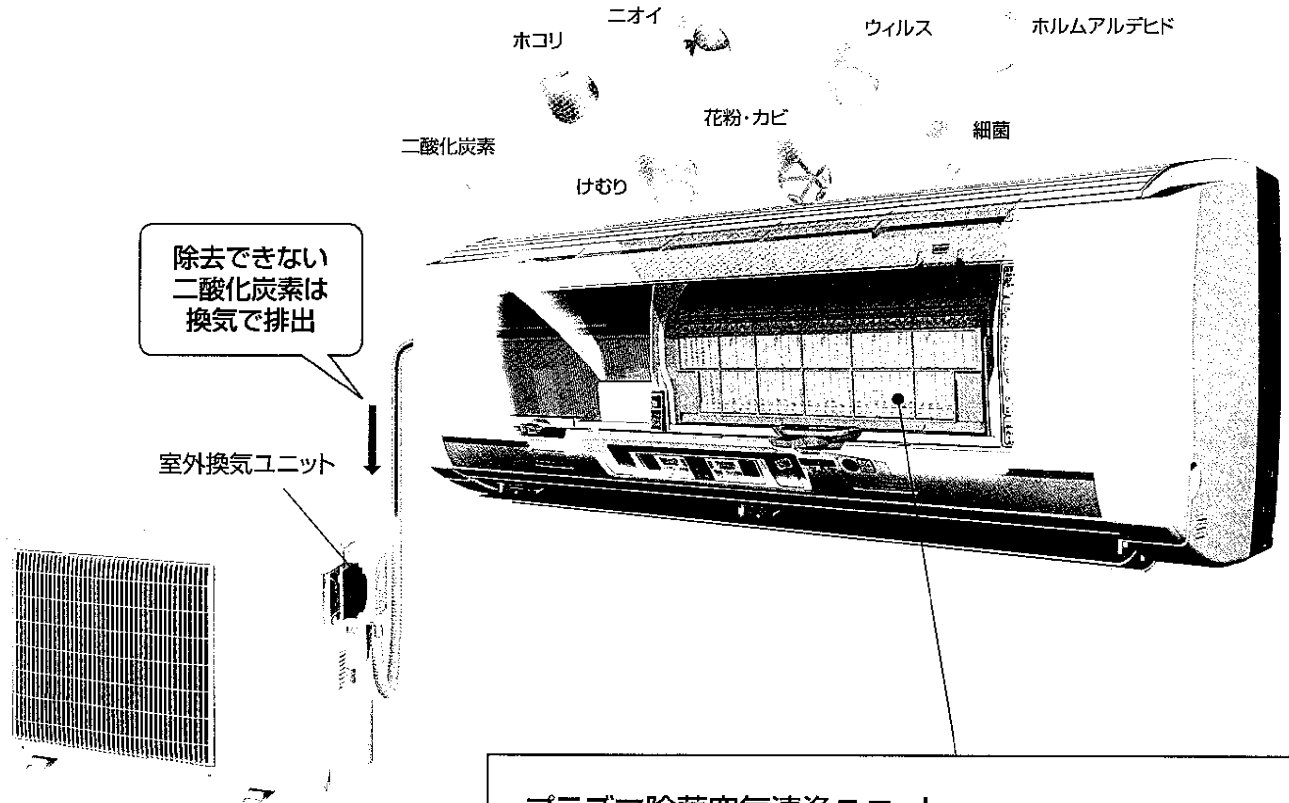

## プラズマ除菌空気清浄ユニット

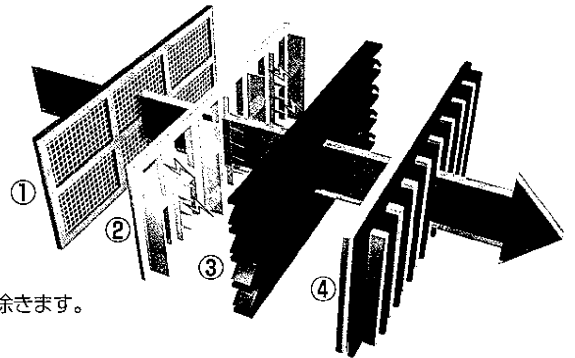

- ①プレフィルター  
大きめの汚れ粒子を取り除きます。
- ②プラズマ電極部  
汚れ粒子を帯電。ニオイ分子はラジカルで分解します。
- ③脱臭セラミックフィルター  
ロングライフのセラミックフィルターに常温脱臭触媒を塗布。ニオイの原因物質を吸着・分解します。
- ④導電&半絶縁樹脂吸着部  
帯電した粒子を集じんします。

## イオンバランス

大量のマイナスイオンを発生させ、お部屋のプラスイオンを中和。自然界に近いイオンバランスに整えます。

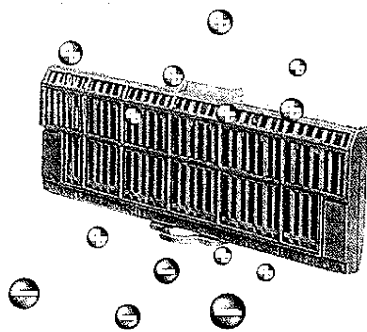

## お知らせ

- 換気だけの運転はできません。プラズマ空清+換気運転になります。
- プラズマ空清+換気運転中は、外気温を測定するために、室外機のファンも回ります。
- 換気量の設定をすることはできません。
- 換気運転は冷房や暖房を優先するために、室内と屋外の温度差に応じて間欠運転を行います。  
※外気温が約2℃以下、または約38℃以上の場合は換気運転を行いません。
- プラズマ空清運転中にオゾンがわずかに発生し、においを感じるがありますが異常ではありません。

他の運転との  
同時運転

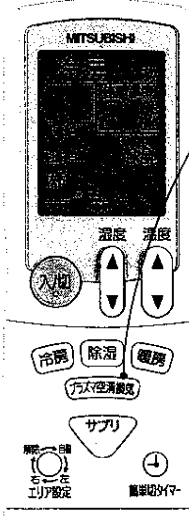

運転したいとき

1 運転中に **プラズマ空清換気** を押す。

1 回押すごとに

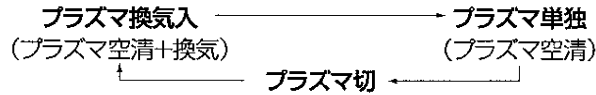

の順に変わります。

解除したいとき

**プラズマ空清換気** を押して「プラズマ切」を選んでください。

※他の運転…冷房・暖房・除湿・サブリ運転

空清単独運転

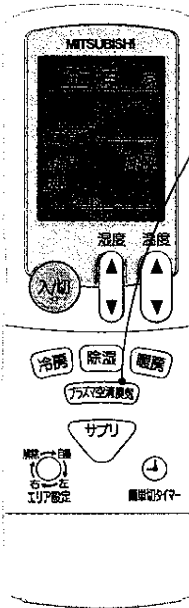

運転したいとき

1 停止中に **プラズマ空清換気** を押す。

1 回押すごとに

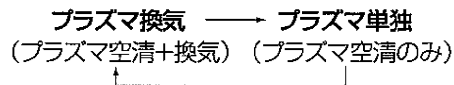

の順に変わります。

停止したいとき

**入切** を押す。

■ **プラズマ空清換気** を押しても運転は停止しません。

- プラズマ空清運転は、タバコの有害物質（一酸化炭素）を除去できません。また、プラズマ空清＋換気運転は換気扇のような大きな換気能力はありませんので、ときどき窓を開けて空気を入れ換えてください。
- 燃焼器具といっしょに運転するときは、プラズマ空清＋換気運転だけでは不十分です。窓を開けたり、換気扇で換気してください。
- プラズマ除菌空気清浄ユニットは定期的にお手入れしてください。また、6年に1回を目安に脱臭セラミックフィルターを交換してください。27ページ

脱臭セラミックフィルター別売部品

品名	脱臭セラミックフィルター
形名	MAC-306FT
希望小売価格(税別)	1,400円

# サプリ運転

■酸化を抑制するローズマリー成分を供給し、お部屋の空気をリフレッシュしたいとき。

空清単独運転はもちろんのこと、他の運転（冷房・暖房・除湿・プラズマ空清+換気・プラズマ空清）との同時運転が可能です。

かんたん  
操作ガイド  
サプリ運転

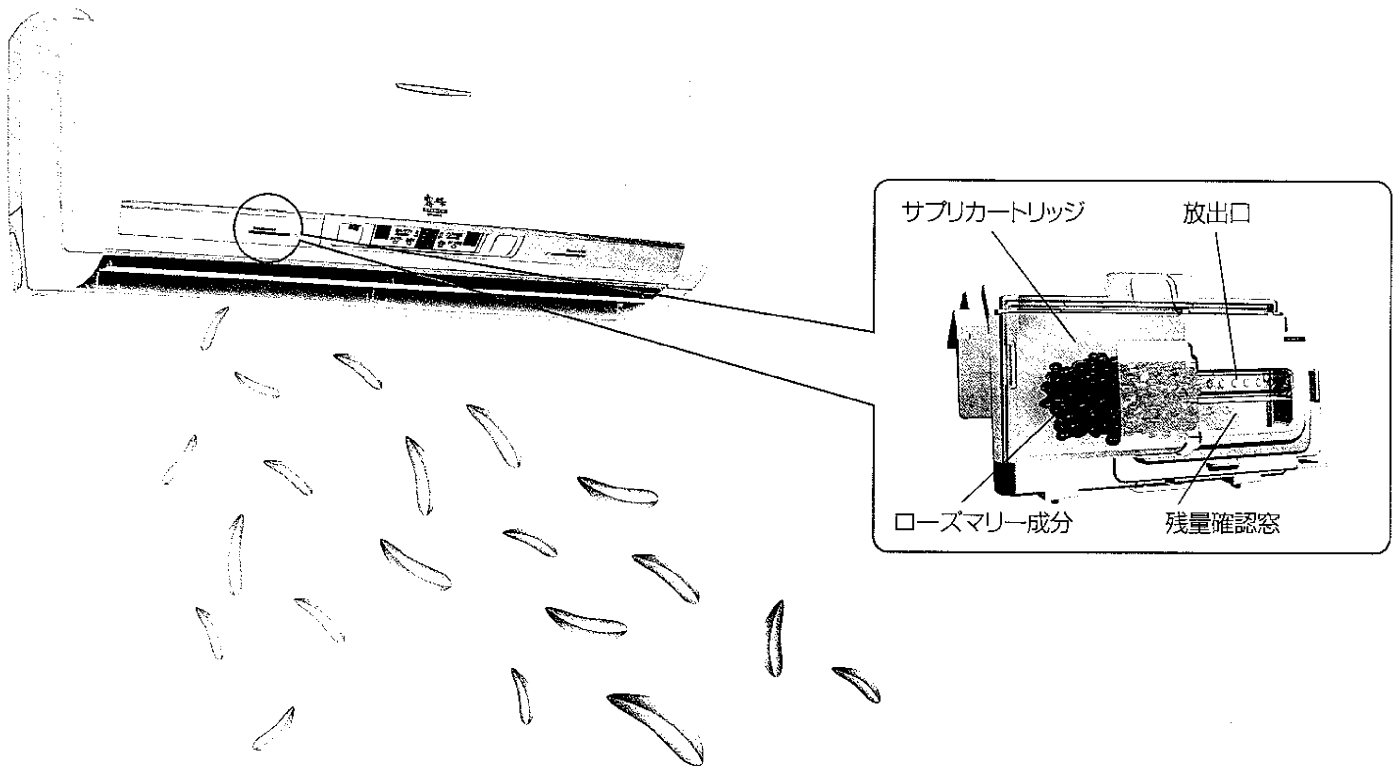

## 酸化を抑制するローズマリー成分を供給

ローズマリーには、酸化を抑える効果があります。



### 酸化の言とは...

私たちの衣食住などに影響しています

- 衣** 衣類についた皮脂汚れが酸化し、衣類が黄ばむ。
- 食** 野菜に含まれるビタミンなどの栄養素が、酸化によって失われる。
- 住** 床、壁、畳や家具などが酸化し、色落ちしたり劣化する。  
家のホコリ、ダニ、カビが酸化し、におったり腐ったりする。

他の運転との  
同時運転

運転したいとき

1 運転中に **サブリ** を押す。

1 回押すごとに



の順に変わります。

解除したいとき

**サブリ** を押して「サブリ切」を選んでください。

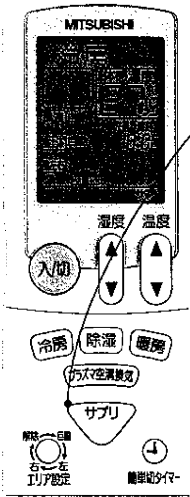

※他の運転…冷房・暖房・除湿・プラズマ空清+換気・プラズマ空清

空清単独運転

運転したいとき

1 停止中に **サブリ** を押す。

停止したいとき

**入切** を押す。

■ **サブリ** を押しても運転は停止しません。

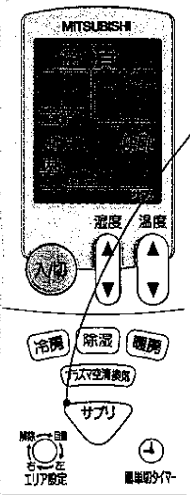

お知らせ

- サブリ単独運転は室内にローズマリー成分を放出するために送風運転をします。
- サブリの濃度設定をすることはできません。
- サブリ運転中にサブリカートリッジを抜き取らないでください。  
サブリカートリッジが熱くなっている場合があります。
- サブリカートリッジの中身が少なくなりましたら、別売のサブリカートリッジと交換してください。 **26ページ**

サブリカートリッジ別売部品

サブリカートリッジ	
品名	
形名	MAC-359SC
希望小売価格(税別)	1,200円

# ねむり運転

■おやすみになるとき。また、室内機の表示の明るさや運転音が気になるとき。  
冷房・暖房・除湿・プラズマ空清・プラズマ空清+換気・サブリ運転中に設定できます。

## ねむり運転

### 運転したいとき

**1** 運転中に「ねむり」を押す。

- 風速が「自動」に変わります。  
風速を変更すると「ねむり」は解除されます。

**2** ねむり運転の温度を設定する。(冷房/暖房のみ)

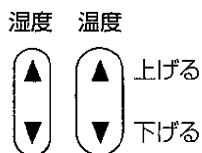

- 一度ねむり温度を設定すると、次回「ねむり」を押したときに、前回ねむり運転で設定した温度が表示されます。
- 除湿時は湿度を変更できますが、記憶されません。

### 解除したいとき

もう一度「ねむり」を押す。

「ハイパワー」・「風速」・「入切」を押した場合や

運転モードを変えた場合も解除されます。

- ねむり運転は、入タイマー・切タイマーと合わせて設定できます。

もっと便利に

ハイパワー運転  
ねむり運転

## ねむり運転の内容

「ねむり」を押すと、室内機の表示が暗くなり、風速は自動的に「自動」になり、静音運転を行います。

※冷房・暖房時にねむり運転している場合、冷えや暖まりが悪い場合があります。  
このような場合はねむり運転を解除し、風速を「弱」または「強」にしてください。

### 冷房/暖房時

約30分間は「ねむり」ボタンを押す前の設定温度で運転を続け、約30分後にねむりの設定温度に運転が切り替わります。

### 設定温度変化

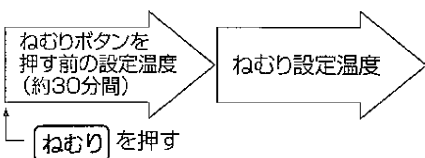

### ねむり設定温度

冷房時は、寝冷えを防ぐためにねむりボタンを押す前の設定温度より1~2℃上げて設定することをおすすめします。  
暖房時は布団を掛けても快適に眠れるように、ねむりボタンを押す前の設定温度より5~6℃下げて設定することをおすすめします。

ただし、入タイマーを使ってねむり運転を開始した場合には、運転開始からねむり設定温度で運転します。

### 入タイマー時の設定温度

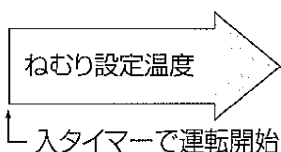

### リモコン初期設定温度

電池交換などでリモコンをリセットすると初期設定温度になります。

冷房ねむり 28℃      暖房ねむり 16℃



# ハイパワー運転

- 一時的にすばやく冷やしたいとき。【冷房ハイパワー運転】
- 一時的にすばやく暖めたいとき。【暖房ハイパワー運転】

## ハイパワー運転

### 運転したいとき

**1** 冷房/暖房運転中に **ハイパワー** を押す。

- 風速が「自動」に変わります。  
風速を変更すると「ハイパワー」は解除されます。

### 解除したいとき

もう一度 **ハイパワー** を押す。

**ねむり**・**入切**・**入タイマー**・**風速** を押した場合や

運転モードを変えた場合も解除されます。

- ハイパワー運転開始後、約1時間で自動的にハイパワー運転は解除されます。

- ハイパワー運転中は、室内機の温度表示がリモコンの設定温度と比べて、冷房時は低くなることもあり、暖房時は高くなる場合があります。

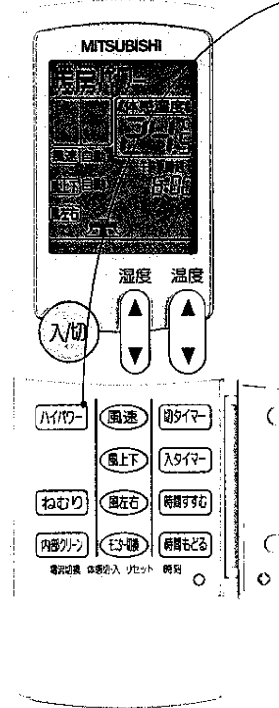

もっと便利にと  
ハイパワー運転  
ねむり運転

## ハイパワー運転の内容

### 冷房時

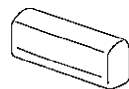

ハイパワー運転時

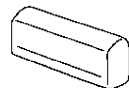

設定温度より  
約1℃低めの  
強力冷房

**温度** ボタンを押してから15分間ハイパワーで運転し、その後、1時間経過までは室温を約1℃低めに設定して運転します。

- リモコンの表示は変わりません。

**風速** 「自動」に変わります。

**風向** 上下風向が「自動」に設定されている場合、下吹きになります。左右風向はそのままです。

### 暖房時



ハイパワー運転時



設定温度より  
約3℃高めの  
強力暖房

**温度** ボタンを押してから15分間ハイパワーで運転し、吹き出し温度を高める運転をします。その後、1時間経過までは室温を約3℃高めに設定して運転します。

- リモコンの表示は変わりません。

**風速** 「自動」に変わります。

**風向** 上下風向・左右風向はそのままです。

- ハイパワー運転は冷房・暖房時ともに、約1時間で自動的に解除されます。

# 風速・風向

風速と風上下を「自動」に切換えた時、ピピッと音がします。それ以外はピツという音がします。



## 風速を変えたい

風速 を押す。1回押すごとに

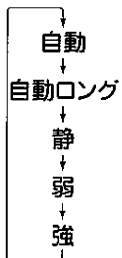
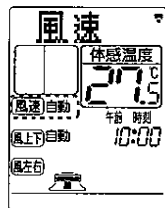

の順に変わります。

## 上下風向を変えたい

風上下 を押す。1回押すごとに

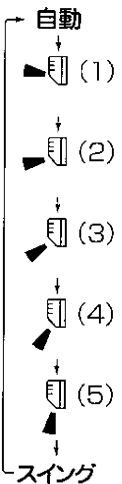

の順に変わります。

## 左右風向を変えたい

風左右 を押す。1回押すごとに

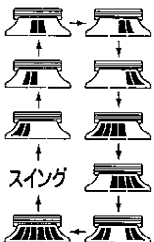
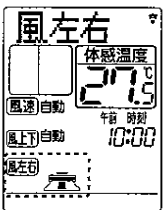

の順に変わります。

## どんなときに使うの？

自動	ふだんは「自動」を選んでください。 ■お部屋の環境を一定に保つように、風速を自動的にコントロールします。
自動ロング	風を遠くまで届けたいときに押してください。
静	静かな運転をしたいときに押してください。
弱	冷え、暖まりが悪いときに選んでください。
強	
自動	ふだんは「自動」を選んでください。 ■おすすめの風向に設定します。 ■スイングではありません。
(1)	お好みに合わせて選んでください。 
(2)	
(3)	
(4)	
(5)	
スイング	■リモコンの表示範囲と、実際の上下風向フラップの可動範囲は異なります。 ■冷房・除湿・空清では風向は真下には向きません。
スイング	スイングさせたいときに選んでください。 ■風を直接体に当てすぎないように間欠的に動作します。
(1) (2) (3) (4) (5)	お好みに合わせて選んでください。
スイング	スイングさせたいときに選んでください。 エリア設定ボタンを押すと、スイングは解除されます。

もっと便利に

風速・風向

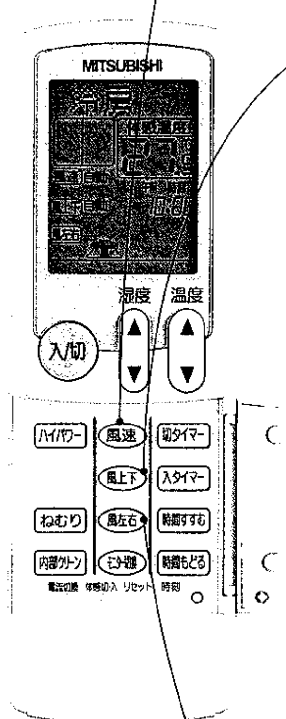



### 冷房 除湿

### 暖房

### 空気清浄

設定温度と現在温度の差が大きいと風を強め、差が少なくなると徐々に風を弱める運転を自動的に行います。

風速を抑えて、静かな運転になります。

■風速が上がります。

■風上下“自動”の場合、暖房運転時は上下風向が1段階上吹きになります。暖房運転以外では風向はそのままです。

■室内や外気の条件によっては、設定温度にならないことがあります。

■空気清浄にかかる時間が長くなる場合があります。

■周囲の条件によっては運転音が大きく聞こえることがあります。

水平吹き ▶ (1) になります。

下吹き (4) になります。

水平吹き ▶ (1) になります。

下吹き (2) から (5) のままで運転すると水滴が落ちることがあります。これを防ぐために約30分～1時間運転すると、上下風向フラップが自動的に水平吹きになります。元の風向に戻したいときは、もう一度リモコンで **風上下** ボタンを操作してください。

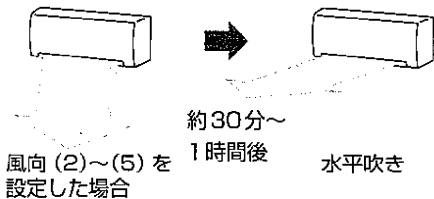

暖房運転開始時や霜取り運転中などは、冷たい風が体に直接当たるのを防止するために水平吹きになり、微風運転になります。

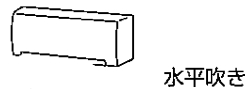

吹出す風が暖かくなると、設定した風向になります。



▶ (1) ～ (4) の風向の間を間欠的にスイングします。

▶ (1) と (4) の風向で

しばらくフラップが止まります。止まる時間は吹出す風の温度により変化します。

▶ (3) ～ (5) の風向の間を間欠的にスイングします。

▶ (3) と (5) の風向で

しばらくフラップが止まります。

▶ (1) ～ (5) の風向の間を間欠的にスイングします。

▶ (1) と (5) の風向で

しばらくフラップが止まります。



の順にスイングします。  
リモコンの表示は変わりません。

もっと便利に

風速・風向

# エリア設定

生活シーンに合わせて優先して空調したいエリアを設定できるので、すばやく快適、しかも省エネ。

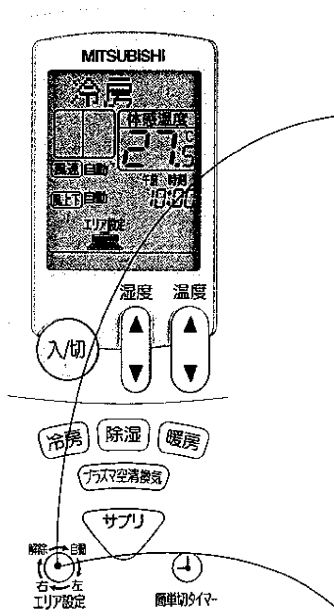

## 設定したいとき

### 1 冷房・暖房・除湿運転中に

解除 自動  
右 左  
を押す。

1回押すごとに

自動 → 左 → 右 → 解除

の順に変わります。

■冷房・暖房・除湿運転以外の運転ではエリア設定できません。

■エリア設定と、左右スイングの併用はできません。

■風左右を押すと、エリア設定は解除されます。

## 解除したいとき

解除 自動  
右 左  
を押して「解除」を選ぶ。

または

風左右を押して好みの風向にする。

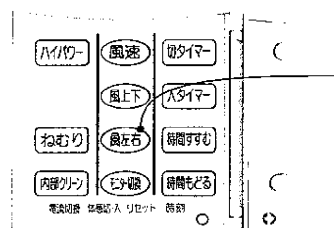

もっと便利に

エリア設定

例) 冬にエリア「自動」を設定している場合 (床温度が冷たいエリアに温風を自動的に届けます。)

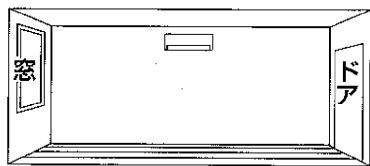

窓側が冷たい

■左右の床温センサーが、約3度の温度差を検知した時に左右風向が変化します。

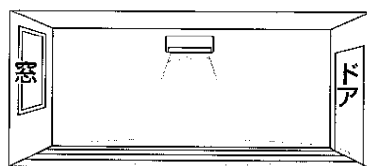

床が均一に暖かい

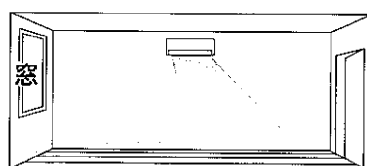

ドアが開いて、冷気が入り込み床が冷たいとき

■冷気が入り込んで床の温度が下がるまでに多少時間がかかるため、すぐには風向が変化しないことがあります。

## エアコン据付位置と空調エリアについて

左据付

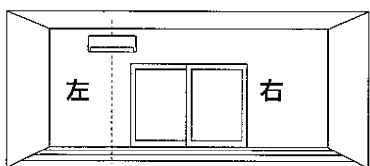

中央据付

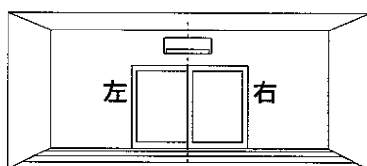

右据付

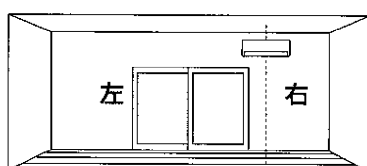

■お部屋に合わせて効率良く空調するために、エアコンの据付位置を設定してください。

エアコン据付位置の設定方法は **6ページ** をご覧ください。

		お部屋の左エリアを優先して空調したいとき	お部屋全体を空調したいとき お部屋(床・壁)の温度に応じて左右風向と室内機表示を切換えます。	お部屋の右エリアを優先して空調したいとき
リモコンボタン		解除(自動) (○) を押して 右←左 「左」を選ぶ。	解除(自動) (○) を押して 右←左 「自動」を選ぶ。	解除(自動) (○) を押して 右←左 「右」を選ぶ。
リモコン表示				
左右風向の動作範囲 上下風向はリモコンの設定に従います。	中央据付	この範囲で左右風向を調節します。 	この範囲で左右風向を調節します。 	この範囲で左右風向を調節します。 
	左据付			
	右据付			
室内機表示	体感コントロール 運転 冷房 暖房	 左エリアの体感温度を表示します。	 空調しているエリアの体感温度を表示します。 現在空調しているエリアはエリアランプで確認できます。 ●点灯 全体を空調しているとき サブリ ● 左 ● 右 ● 方丈/換気 左を空調しているとき 右を空調しているとき サブリ ● 左 ● 方丈/換気 サブリ ● 右 ● 方丈/換気	 右エリアの体感温度を表示します。
	体感コントロール 解除運転 冷房 暖房 除湿	 ■運転モードに応じて、お部屋全体の平均室温・平均湿度を表示します。 冷房・暖房…室温 除湿…湿度		

もっと便利に

エリア設定

- リモコンのモニター切換ボタンを押して、表示を「室温」「湿度」に切換えた時は、お部屋全体の平均室温・平均湿度を表示します。
- リモコンのモニター切換ボタンを押して、表示を「床温」に切換えた時は、空調しているエリアの床(壁)の平均温度を表示します。ただし、左右風向がマニュアル設定の場合、「床温」は床全体の平均温度を表示します。

# タイマー運転

■タイマーは毎回自動的に繰り返りません。設定した1回限りの運転ですので、その都度設定してください。  
 ■リモコンを本体に向けて操作してください。また、操作のたびに室内機が“ピッ”と鳴ることを確認してください。

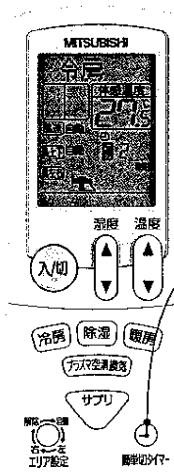

## 簡単切タイマー

就寝などには簡単切タイマーが便利です。

運転中に を押す。

簡単切タイマー

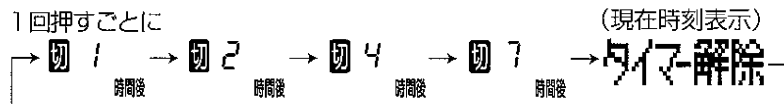

の順に表示が変わります。

## 入・切タイマー

時刻を指定して運転開始したり、停止したりしたいときに設定してください。

入タイマー：予約時刻になると運転を開始します。

切タイマー：予約時刻になると運転を停止します。

### 設定したいとき

**1** 運転中に **切タイマー** または **入タイマー** を押す。

入タイマーを押すと、運転ランプが点灯したまま運転を停止します。

**2** **時間すむ** または **時間もどる** を  
 押して予約したい時刻に合わせる。

10分単位で変わり、押しつづけると早送りします。⊙**切入** が点滅している間、時刻の変更が可能です。

**3** 最後のボタン操作から10秒後にタイマーが確定されます。

確定後は設定時刻を変更できません。

変更したい場合は、一度設定を解除し、再度設定してください。

※入タイマーが設定されているときは、運転停止中もリモコンに設定内容が表示されます。

### 解除したいとき

もう一度 **切タイマー** または **入タイマー** を押す。

を押すとタイマー予約が解除され、すべての運転が停止します。

## プログラムタイマー

入・切タイマーを合わせて使いたいときはプログラムタイマーが便利です。

簡単切タイマーと入切タイマーの組合せはできません。

### 設定したいとき

切タイマー設定・入タイマー設定を続けて行ってください。

### 解除したいとき

切タイマーを解除したいときは、もう一度 **切タイマー** を押す。

入タイマーを解除したいときは、もう一度 **入タイマー** を押す。

を押すとタイマー予約が解除され、すべての運転が停止します。

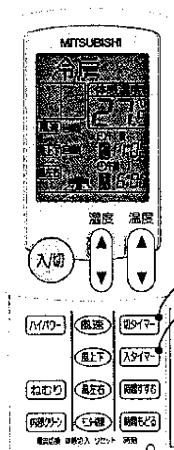
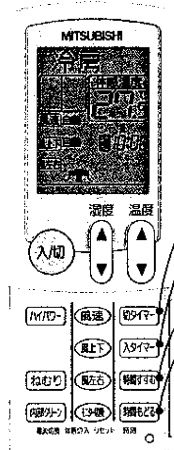

もっと便利に

タイマー運転

■タイマーの設定時刻になったときにリモコンからの信号が室内機に届かないと設定時刻がずれることがあります。  
 (最大10分程度) タイマー運転中もリモコンからの信号が室内機に届く所にリモコンを置いてください。

## リモコン表示はこう変わります

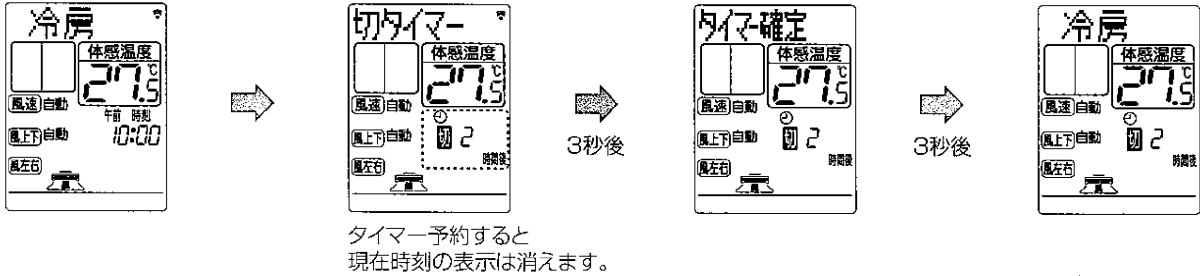

## リモコン表示はこう変わります

〈入タイマー設定例〉

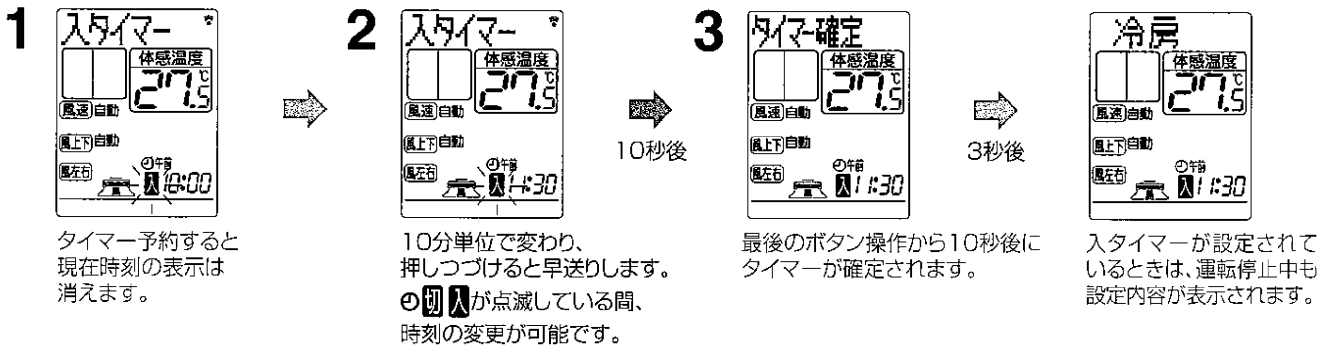

入タイマーが設定されているときは、  
 運転停止中も運転ランプが点灯します。

もっと  
 便利に

タイマー運転

## リモコン表示はこう変わります

例) 現在時刻 午後9:00  
 午後11:00に停止→翌朝の午前6:00に運転を開始させたいとき

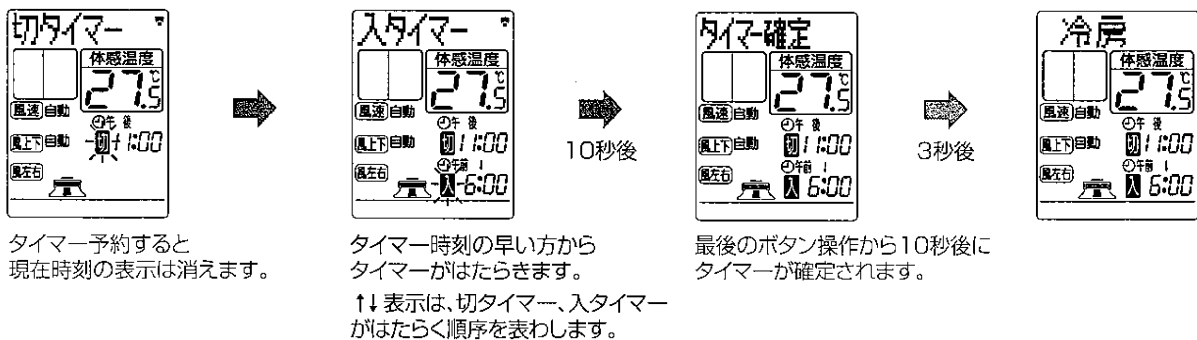

# お手入れ (パネル、グリル、熱交換器、エアコン内部)

※汚れが目立つときに  
お手入れしてください。

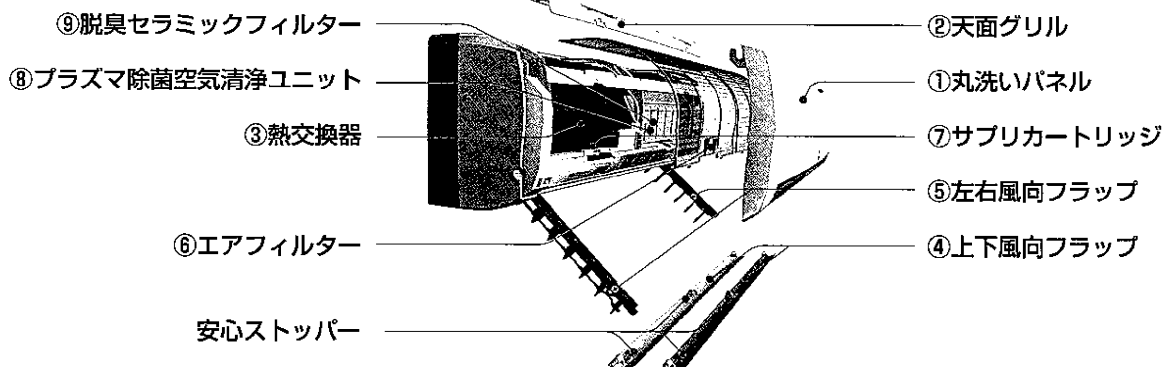

## ①丸洗いパネル

### 取外しかた

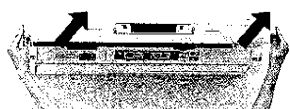

①両手で丸洗いパネルをつかみ、水平まで持ち上げる。



②ヒンジ部を持ち手前に引く。

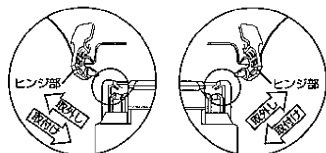

## ②天面グリル

### 取外しかた

丸洗いパネルを取外してから行ってください。



①左側のツマミを押上げて外す。



②右側のツマミを押上げて外す。

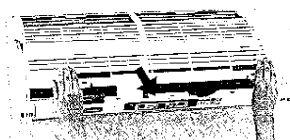

③上に持ち上げながら、手前に引く。

### お手入れの方法

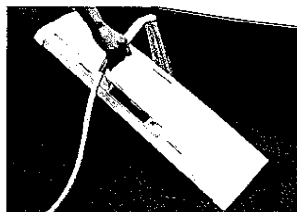

①水洗いする。

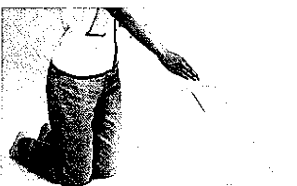
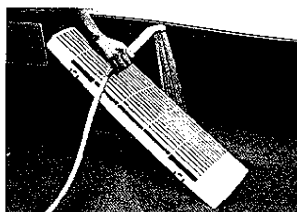

②やわらかい布で水分をふき取って陰干しする。

■汚れが目立つときは、布に中性洗剤を溶かしたぬるま湯を含ませてふいてください。

■ガソリン・ベンジン・シンナー・磨き粉を使用しないでください。

■たわしやスポンジの硬い面などで洗わないでください。

■長時間(2時間以上) 温水や水につけておかないでください。

■直射日光やストーブなどで乾燥させないでください。変形や変色の原因になります。

### 取付けかた

■天面グリルを取付けた後に行ってください。



①両手で丸洗いパネルのヒンジ部を持ち、丸洗いパネルをほぼ水平に差込む。(左右ヒンジ部は“カチッ”と音がするまで差込む)



②丸洗いパネルの両端を持って閉じる。



③丸洗いパネルの矢印3箇所を押す。

### 取付けかた

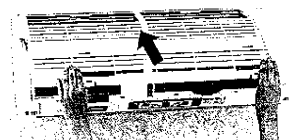

①天面グリルの奥側を室内機天面にスライドさせながら奥の溝に差込む。



②左側のツマミを取付ける。

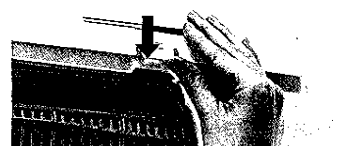

③右側のツマミを取付ける。

必要なときに

お手入れ (パネル、グリル、熱交換器、エアコン内部)



## お手入れ前に

万一電源プラグを抜き忘れても、上下風向フラップを外すと自動的に運転が停止するようになっていますが、安全のため、掃除のときは必ず運転を停止し、電源プラグをコンセントから抜くか、ブレーカーを切ってください。

## 別売部品

お近くの三菱電機ストアか取扱店でお求めください。

### 専用おそうじカンタンセット (別売部品)

品名	専用おそうじカンタンセット
形名	MAC-093SS
希望小売価格(税別)	3,500円

専用ブラシ以外のものを使用すると金属部(熱交換器)などの破損の原因となりますのでご使用をおやめください。

詳細は専用おそうじカンタンセットの取扱説明書をごらんください。

### サブ리카ートリッジ別売部品

品名	サブ리카ートリッジ
形名	MAC-359SC
希望小売価格(税別)	1,200円

### 脱臭セラミックフィルター別売部品

品名	脱臭セラミックフィルター
形名	MAC-306FT
希望小売価格(税別)	1,400円

## ③熱交換器

### お手入れの方法



- エアフィルター、プラズマ除菌空気清浄ユニットを外した後、熱交換器のお手入れをしてください。
- 掃除機の専用ブラシ(別売)を使うとすみずみまで掃除できます。

### ⚠注意

- 金属部(熱交換器)に直接素手で触れないでください。けがの危険があります。(手袋などの着用をおすすめします)
- 掃除のときは不安定な台に乗らないでください。転倒などによるけがの原因になります。

## エアコンの内部(吹出口)

■左右風向フラップは取外しできません。

### 取外しかた

## ④上下風向フラップ

- ①上下風向フラップを手で下に開く。

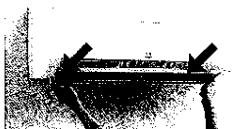

- ②中央と左にある緑の安心ストッパーをそれぞれ右へ動かす。

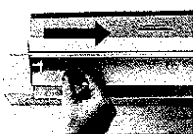

- ③上下風向フラップを手前に引く。

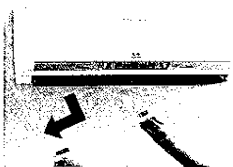

## ⑤左右風向フラップ

- ①ツマミを押下げて手前に引く。



- ②ツマミを持って矢印の方向に動かす。

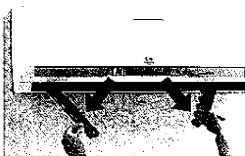

### お手入れの方法

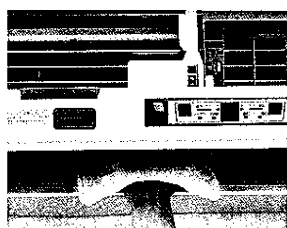

やわらかい布でからぶきや水ぶきする。

- ファンが停止していることを確認してください。
- 汚れが目立つときは、布に中性洗剤を溶かしたぬるま湯を含ませてふいてください。
- ガソリン・ベンジン・シンナー・磨き粉を使用しないでください。
- 奥にあるファンに強い力をかけないでください。割れる恐れがあります。

### 取付けかた

取付けは、取外しの逆の手順で行ってください。

### 取付け時の注意

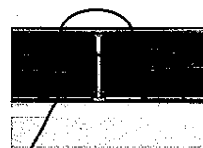

- ①ガイドの上側に押し込む。
- ②ツマミを“カチッ”と音がするまで挿入する。

- 確実に装着されていないと、上下風向フラップの動作不良や露たれの原因となります。

上下風向フラップの取付形状を確認してください。

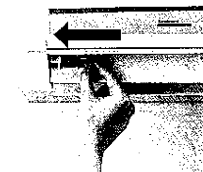

“カチッ”と止まる位置まで緑の安心ストッパーを挿入する。

安心ストッパーが最後まで“カチッ”と入らないとお掃除サインと室内機のマルチモニターに「FL」が点滅し、運転ができません。必ず消灯していることを確認してください。

必要  
ときに

お手入れ  
穴ネル、グリル、熱交換器、エアコン内部

# お手入れ (エアフィルター、サブカートリッジ、プラズマ除菌空気清浄ユニット・脱臭セラミックフィルター)

## ⑥ エアフィルター



お掃除サインが点灯したら、お手入れしてください。

### 取外しかた

エアフィルター

■左右共通です。

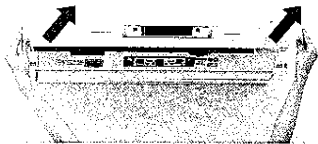
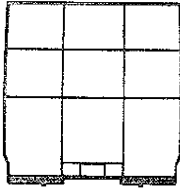

①両手で丸洗いパネルをつかみ、水平まで持ち上げる。

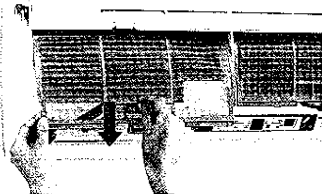

②エアフィルターのソマミをつかんで、少し持ち上げて、手前下に引く。

### お手入れの方法

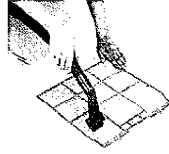

■取外したエアフィルターのほこりを掃除機で吸い取るか、水洗いをし、日陰でよく乾かす。



■かたいブラシやタワシでこすらない。変形することがあります。

■汚れがひどいときは、中性洗剤を溶かしたぬるま湯ですすぐ。

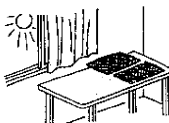

■直射日光や火にあてて乾かさない。



■熱い湯(約50°C以上)で洗わない。変形することがあります。

### 取付けかた

取付けは、取外しの逆の手順で行ってください。

### 取付け時の注意

つめ部を確実にはめ込む。

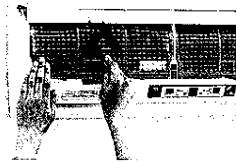

### フィルターのお掃除が終わったら



お掃除サイン消灯方法



お掃除の後に押す(お掃除サイン消灯)

フィルタープラズマリセットスイッチを押してください。“ピッ”と鳴り、お掃除サインが消灯します。  
※お掃除サインは、リセットしてから約330時間エアコンを運転すると点灯します。

## ⑦ サブカートリッジ

交換は1年が目安です。  
※使用頻度によって交換時期は異なります。

### サブリ残量確認

①両手で丸洗いパネルをつかみ、水平まで持ち上げてください。残量確認窓が見えます。

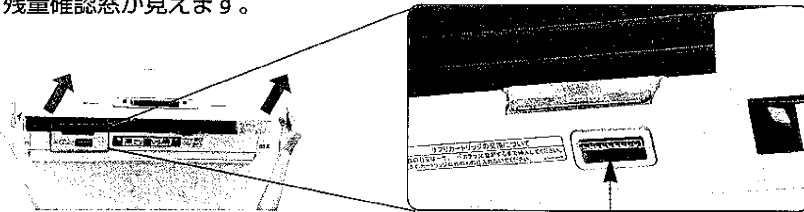

残量確認窓

②交換時期の目安



残量あり



残量なし

内容物が窓から見えなくなったら交換時期です。残量が見えにくい場合は、サブカートリッジを抜き出して、明かりにかざして確認してください。残量が3分の1程度になったら交換時期です。

### △ 注意

誤飲や事故の原因になりますのでサブカートリッジを分解しないでください。

※サブカートリッジの廃棄時は地域のゴミ捨て規則に従って、プラスチックゴミとして処分してください。<材質：カートリッジ→PP、内容物→ローズマリー抽出液>

### サブカートリッジの交換

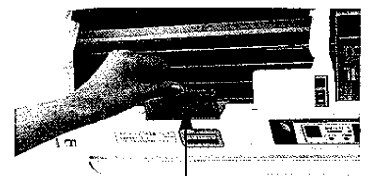

交換時期になったら別売のサブカートリッジに差し換えてください。サブカートリッジ別売品

**25ページ**

■サブリ運転が必要ないときは、サブカートリッジをセットする必要はありません。

■サブカートリッジを分解して中身を入れ換えて使用しないでください。

必要なときに

お手入れ(エアフィルター、サブカートリッジ、プラズマ除菌空気清浄ユニット・脱臭セラミックフィルター)

## お手入れ前に

万一電源プラグを抜き忘れても、上下風向フラップを取外すと自動的に運転が停止するようになっていますが、安全のため、掃除のときは必ず運転を停止し、電源プラグをコンセントから抜くか、ブレーカーを切ってください。

### ⑧ プラズマ除菌空気清浄ユニット

### ⑨ 脱臭セラミックフィルター

- エアフィルターのお掃除時期に合わせてお手入れしてください。
- ほこりの付着やにおいが気になるときは早めにお手入れしてください。
- “ジー” “パチパチ” などの音がしたときもお手入れしてください。
- 脱臭セラミックフィルターの交換は6年が目安です。

#### 取外しかた

プラズマ除菌空気清浄ユニット



- ①両手で丸洗いパネルをつかみ、水平まで持上げる。
- ②エアフィルターを取外す。

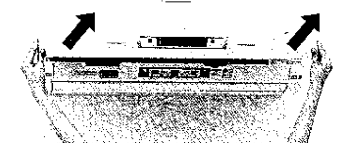

- ③プラズマ除菌空気清浄ユニットを取外す。

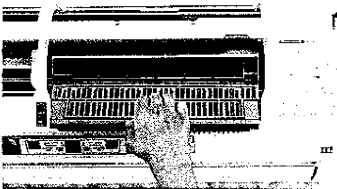

#### お願い

- 「漂白剤」と表示されたものは使わないでください。
- 分解しないでください。
- ヘアードライヤーなどの熱風で乾燥させないでください。(熱で変形します。)
- 完全に乾燥してから取付けてください。濡れたまま使うと、正常に動作せず、室内機表示の「プラズマ/換気」ランプが点滅することがあります。

#### お手入れの方法

※脱臭セラミックフィルターは破損しやすいため、取扱いに注意してください。プラズマ除菌空気清浄ユニットに入れたままお手入れしてください。

1. 表側のフィルターのほこりを掃除機で吸い取るか、水洗いをする。
2. 30～45℃のお湯に、約10～15分つけ置きする。汚れのひどい時は中性または弱アルカリ性の洗剤を水でうすめて使用してください。
3. つけ置き後、上下・左右にゆする。
4. 流水ですすぐ。
5. よく振って水を切る。

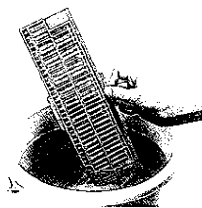

油汚れやタバコのヤニなどが取れにくいときは、2～5の手順を2、3回繰り返してください。

6. 日陰の風通しの良い場所に置くか、つるしてよく乾かす。

- 置いて乾かす場合には、右の写真のように立てて置いてください。

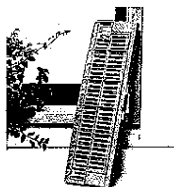

#### 取付けかた

取付けは、取外しの逆の手順で行ってください。

- ①プラズマ除菌空気清浄ユニットの上部をプラズマエレメントホルダーの穴にはめる。

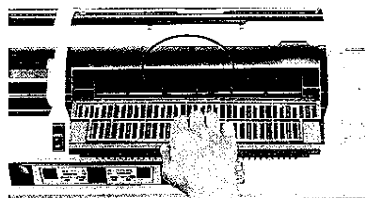

- ②プラズマ除菌空気清浄ユニットを“カチッ”と音がするまで押し込む。

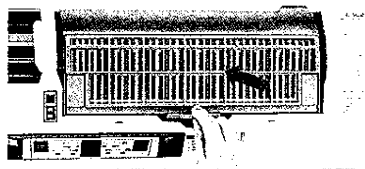

- プラズマ除菌空気清浄ユニットが、しっかり取付けられていないと丸洗いパネルが閉まりません。

- ③エアフィルターを取付ける。
- ④丸洗いパネルの両端を持って閉じる。
- ⑤丸洗いパネルの矢印3箇所を押す。

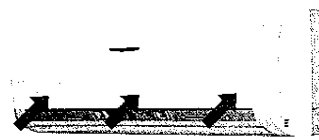

必要なときに

お手入れ(セラミックフィルター、サリカトリック)、プラズマ除菌空気清浄ユニット、脱臭セラミックフィルター

### 脱臭セラミックフィルターの交換

交換は6年が目安です。

脱臭セラミックフィルター別売部品 **25ページ**

- ①裏側にある黒いツマミを横に押しながらから矢印の方向に引き上げる。

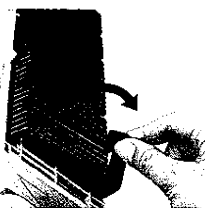

#### ⚠ 注意

脱臭セラミックフィルターを取付けないとプラズマ除菌空気清浄ユニットが正常に動作しない場合があります。必ず取付けて使用してください。

- ②脱臭セラミックフィルターをプラズマ除菌空気清浄ユニットの横から取外す。

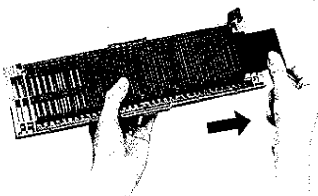

- ③脱臭セラミックフィルターを交換し、プラズマ除菌空気清浄ユニットの横から挿入し、黒いツマミを元に戻す。

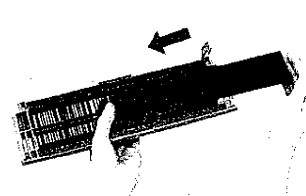

※脱臭セラミックフィルターの廃棄時は地域のゴミ捨て規則に従って、燃えないゴミとして処分してください。(材質：セラミック他)

# 故障かな？

故障かな？		お答えします。(故障ではありません)	
室外機	室外機から水 または 白い煙がでる 	<ul style="list-style-type: none"> <li>■冷房時に、冷えた配管や配管接続部に水滴がつき、滴下するためです。</li> <li>■暖房時に、霜取り運転で溶けた水、または水蒸気が出るためです。</li> <li>■暖房時に、熱交換器についた水が滴下するためです。</li> </ul> 故障ではありませんが、濡れてお困りの場合は、お買い上げの販売店へ排水工事のご相談をお願いします。なお、一部寒冷地では室外機氷結のおそれがあり、工事できない場合があります。	
	空清単独運転なのに 室外機のファンが回る	<ul style="list-style-type: none"> <li>■プラズマ空清+換気運転中は、外気温を測定するために室外機のファンも回ります。</li> </ul>	
室内機	室内機の吹出口から霧が出る	<ul style="list-style-type: none"> <li>■部屋の空気中に含まれる水分が、エアコンから吹出す冷たい風により急速に冷やされ霧状になるためです。</li> </ul>	
	運転しない 	<ul style="list-style-type: none"> <li>■ブレーカーが切れていませんか。</li> <li>■電源プラグが外れていませんか。</li> <li>■入タイマーが設定されていませんか。</li> </ul>	22ページ
	再度運転にしても 3分間ほど動かない	<ul style="list-style-type: none"> <li>■3分たてば、運転します。</li> </ul> エアコンの保護のため、止まっています。そのままお待ちください。	
	暖房運転中、 10分ほど 運転が止まる 	<ul style="list-style-type: none"> <li>■室外機についた霜を溶かしています。長くて10分で終了しますので、そのままお待ちください。</li> <li>(外気温が低く、湿度が高いときに霜がつかます) 霜取り中は霜取りランプが点灯します。霜取りランプが点灯しているときは風温の表示はできません。</li> </ul>	
	フラップが開かない	<ul style="list-style-type: none"> <li>■左右風向フラップがしっかり装着されていますか。</li> </ul> しっかり装着しないと露たれの原因になります。	25ページ
	フラップが閉まらない 風が止まらない	<ul style="list-style-type: none"> <li>■内部クリーンが設定されていませんか。</li> <li>■左右風向フラップがしっかり装着されていますか。</li> </ul>	11ページ 25ページ
	設定した湿度に ならない 	<ul style="list-style-type: none"> <li>■お部屋の湿気が多いとき、外気温が低いときなどは設定した湿度にならない場合があります。</li> <li>■加湿機能は備えていませんので、湿度を上げることはできません。</li> </ul>	
丸洗いパネルが 閉まらない	<ul style="list-style-type: none"> <li>■プラズマ除菌空気清浄ユニットがしっかり装着されていますか。</li> <li>■エアフィルターはしっかり装着されていますか。</li> </ul>	27ページ 26ページ	
冷えない・暖まらない	冷えない・ 暖まらない 	<ul style="list-style-type: none"> <li>■温度の設定が適切になっていませんか。</li> <li>■エアフィルターが汚れていませんか。</li> <li>■エアコン内部のファンが汚れていませんか。</li> <li>■室内機、室外機の吹出口・吸込口をふさいでいませんか。</li> <li>■窓やドアが開いたままになっていませんか。</li> </ul>	26ページ 25ページ
	冷えない 	<ul style="list-style-type: none"> <li>■換気扇やガスコンロを使用する部屋では、冷房負荷が大きくなり、冷えが悪い場合があります。</li> <li>■外気温が高いとき、冷えが悪い場合があります。</li> </ul>	
	暖まらない	<ul style="list-style-type: none"> <li>■外気温が低いとき、暖まりが悪い場合があります。</li> </ul>	
	暖房運転開始時に風が出ない	<ul style="list-style-type: none"> <li>■暖房開始時は十分に暖かい風をお届けするための準備をしています。そのままお待ちください。</li> </ul>	
表示	室内機の表示が変わる 温度計・湿度計と異なる	<ul style="list-style-type: none"> <li>■室温、湿度、床温は運転開始して安定するまで変わることがあります。</li> <li>■床温検知中に人などの発熱物がエアコンの下を通ると表示が変わることがあります。</li> <li>■床温度は約1~2℃変動することがあります。</li> <li>■市販の計測器と比べると湿度は約10%、室温は約3℃異なることがあります。</li> </ul>	
	お掃除サインとマルチモニターの「FL」が同時に点滅し動かない	<ul style="list-style-type: none"> <li>■上下風向フラップが正しく取付けられていませんか。</li> </ul> 正しく取付ければ正常に動きます。	25ページ
	マルチモニターに 「風温」が表示されない	<ul style="list-style-type: none"> <li>■風温はエアコンから吹出す風の温度を表示しています。</li> <li>■暖房運転開始時の予熱運転中や霜取りランプ点灯中など、風が出ていないときには表示されません。</li> </ul>	
	お掃除サインが消えない	<ul style="list-style-type: none"> <li>■室内機表示部横にあるフィルタープラズマリセットスイッチを押してください。</li> </ul>	26ページ

必要なときに

故障かな？

故障ではありません。お問い合わせや修理を依頼される前にご確認ください。

故障かな？		お答えします。(故障ではありません)		
リモコン	リモコンを受信しない リモコンの表示が出ない ボタン操作時にリモコンに 電池残量  や 電池交換 が表示される 	<ul style="list-style-type: none"> <li>■乾電池が消耗していませんか。 <b>32ページ</b></li> <li>■乾電池の取付けが(+) (-) 逆になっていませんか。 <b>6ページ</b></li> <li>■リモコンの電池を入れたとき、「リセット」ボタンを押し忘れていませんか。</li> <li>■テレビやビデオのリモコンが押されたままになっていませんか。テレビやビデオのリモコンが押されたままになっていると、リモコンを受信しないことがあります。 <b>32ページ</b></li> <li>■お部屋が冷えているときはリモコンを受信しにくい場合があります。</li> </ul>		
	風向きが途中で変わる 上下風向の調整が きかない 	<ul style="list-style-type: none"> <li>■除湿や冷房運転中下吹出しで、約30分~1時間経過すると、水滴が滴下するのを防ぐため、自動的に水平吹きになります。 <b>19ページ</b></li> <li>■暖房運転時の吹出し温度が低いとき、霜取り運転中は自動的に水平運転になります。 <b>19ページ</b></li> <li>■左右風向フラップが正しく装着されていますか。 <b>25ページ</b></li> </ul>		
風	上下風向フラップが スイングしない	■上下風向で「自動」を設定した場合はスイングしません。 スイングさせたい場合は「スイング」を設定してください。 <b>18ページ</b>		
	連続的にスイングしない スイングが間欠的に止まる	■間欠的にスイングすることで風を直接からだに当てすぎないようにしています。 <b>18ページ</b>		
	エアコンの 風が におう 	<ul style="list-style-type: none"> <li>■エアコンが壁やじゅうたん、家具、衣類などにしみこんだにおいを吸込んで、風を吹出すためです。エアコンのお掃除をおすすめします。 <b>24ページ</b></li> <li>■脱臭セラミックフィルターが汚れていませんか。汚れている場合はプラズマ除菌空気清浄ユニットといっしょに洗い、乾燥させて取付けてください。また、脱臭セラミックフィルターの汚れがひどい場合は別売の脱臭セラミックフィルターと交換してください。 <b>27ページ</b></li> <li>■プラズマ空清運転や内部クリーン運転時にオゾンがわずかに発生し、においを感じる場合がありますが異常ではありません。</li> </ul>		
	“ポコポコ” という音がする 	■レンジフードや換気扇を回したとき排水用ホースから室外の空気を吸込み、ホース内の水が吸い上げられるときに出る音です。風が強いときにホースの出口から空気が押込まれて出る場合もあります。対応部品を用意しております。 お買い上げの販売店にご相談ください。 <b>31ページ</b>		
音	“ビシッ” “ガチッ” という音	■温度変化で丸洗いパネルなどが膨張、収縮してこすれる音です。		
	水の流れるような音や “ブシュ” という音	■エアコン内部を冷媒が流れている音や冷媒の流れが切換わる時の音です。		
	空清中にかすかに“シュー” という音	■プラズマの放電により音が発生します。異常ではありません。		
	プラズマ除菌空気清浄ユニット から“パチパチ” という音	<ul style="list-style-type: none"> <li>■プラズマ除菌空気清浄ユニットにほこりがたまっていますか。プラズマ除菌空気清浄ユニットをお手入れしてください。</li> <li>■プラズマ除菌空気清浄ユニットが濡れていませんか。プラズマ除菌空気清浄ユニットを完全に乾燥させてください。 <b>27ページ</b></li> </ul>		
	室内機から“サー” という音	■換気運転している音です。		
	室外機から“ゴー” という音	■換気ファンの音です。		

必要な

故障かな？

以上のことをお調べになって、それでも不具合があるときは使用を中止し、「お買い上げの販売店」にご相談ください。 **31ページ**

# 保証とアフターサービス

以下のような場合には、運転を中止し「お買い上げの販売店」にご相談ください。

- 室内機から水が漏れるとき。
- 電子式点灯方式の蛍光灯（インバーター蛍光灯）がある部屋では、リモコンからの信号を受付けられない場合があります。
- 電波の弱い地域では、テレビ・ラジオなどにノイズが入る場合があります。その場合は増幅器などの取付けをおすすめします。
- ゆるいコンセントを使用してコードが過熱したとき。
- コードの破れがあるとき。
- 誤って異物や水をかけてしまったとき。
- ブレーカーがたびたび「切」になるとき。

## 修理を依頼されるときは

「故障かな？」に従ってお調べください。

それでも異常があるときは、必ず電源プラグを抜いてから、「お買い上げの販売店」にご連絡ください。

■ ご連絡いただきたい内容

1. 品名 ルームエアコン
2. 形名
3. お買い上げ 年 月 日
4. 故障内容（できるだけ具体的に）
5. ご住所・お名前・電話番号・付近の目印なども

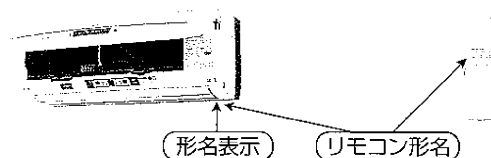

- 運転ランプが点滅する場合や、マルチモニターに1～12の数字が点滅する場合は故障です。運転を停止し「お買い上げの販売店」にご相談ください。マルチモニターが点滅している場合は、点滅している数字（1～12）をお知らせください。

マルチモニター点滅

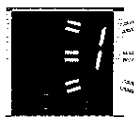

## ご不明な点や修理に関するご相談は

- 「お買い上げの販売店」にご相談ください。

## 保証書（別添付）

- 保証書は、必ず「お買い上げ日・販売店名」などの記入をお確かめの上、販売店からお受取りください。
- 内容をよくお読みのもと、大切に保管してください。
- 保証期間  
お買い上げ日から1年間。（ただし、冷媒回路については5年間です）
- 保証期間中は  
修理に際しては保証書をご提示ください。  
保証書の規定に従って販売店が修理させていただきます。
- 保証期間がすぎているときは  
修理すれば使用できる場合には、ご希望により修理させていただきます。  
修理料金は、技術料+部品代+（出張料）などで構成されています。

## 補修用性能部品の保有期間は

- 当社は、このルームエアコンの補修用性能部品の製造打ち切り後9年保有しています。
- 補修用性能部品とは、その製品の機能を維持するために必要な部品です。

## 廃却時にご注意願います。

家電リサイクル法では、お客さまがご使用済みのルームエアコンを廃却される場合は収集・運搬料金と再商品化等料金（リサイクル料金）をお支払いいただき、対象品を販売店や市町村に適正に引き渡すことが求められています。

# ご相談窓口

ご不明な点や修理に関するご相談

まずは、お買上げの販売店へ



転居などでお買上げの販売店へご相談できない場合

修理前の相談や修理を依頼する場合のご相談窓口



北海道地区	首都圏地区	関西・北陸・中国・四国地区
<b>札幌 (011) 890-7520</b> 札幌市厚別区大谷地東 2-1-18 <b>旭川 (0166) 26-5580</b> 旭川市曙1条 8-1-4 <b>北見 (0157) 25-7045</b> 北見市並木町 500-5 <b>釧路 (0154) 24-1355</b> 釧路市喜多町 2-25 <b>帯広 (0155) 35-3111</b> 帯広市西15条南 14-1-17	<b>苫小牧 (0144) 55-1114</b> 苫小牧市明野新町 2-1-18 <b>小樽 (0134) 33-3380</b> 小樽市緑 2-28-22 <b>函館 (0138) 49-0345</b> 函館市西棧橋町 589-57	<b>大阪府・奈良県・和歌山県・兵庫県</b> <b>京都府・滋賀県・石川県・富山県・福井県</b> <b>広島県・山口県・島根県・鳥取県・岡山県</b> <b>香川県・徳島県・高知県・愛媛県</b> フロントセンター関西 電話 (06) 6454-3901 FAX (06) 6454-3900 大阪市北区大淀中 1-4-13
東北地区	甲信越地区	九州地区
<b>青森 (017) 773-8381</b> 青森市大字野木字野尻 37-184 <b>弘前 (0172) 32-6535</b> 弘前市大字青山 4-20-3 <b>八戸 (0178) 28-8544</b> 八戸市大字長苗代字下亀子谷地 6-8 <b>盛岡 (019) 637-7454</b> 盛岡市羽場13地割 30-11 <b>水沢 (0197) 25-4511</b> 水沢市卸町 2-3 <b>釜石 (0193) 23-4611</b> 釜石市定内町 3-10-1 <b>仙台 (022) 238-1773</b> 仙台市若林区大和町 2-18-23 <b>気仙沼 (0226) 23-8485</b> 気仙沼市田中前 2-9-2 <b>石巻 (0225) 95-9111</b> 石巻市門田字四番谷地 16-268 <b>古川 (0229) 24-3595</b> 古川市米袋字大窪 25-1	<b>新潟 (025) 274-9165</b> 新潟市竹尾卸新町 752-9 <b>長野 (026) 221-3232</b> 長野市稲葉 904 <b>長岡 (0258) 23-3323</b> 長岡市南陽 1-1118-1 <b>上越 (025) 524-1160</b> 上越市春日山町 3-6-3 <b>松本 (0263) 27-2461</b> 松本市芳川野溝 531 <b>飯田 (0265) 52-5396</b> 飯田市上郷別府 3367-1 <b>山梨 (055) 222-2711</b> 甲府市下飯田 1-4-11	<b>福岡 (092) 412-5333</b> 福岡市博多区東那珂 3-1-21 <b>北九州 (093) 653-1231</b> 北九州市八幡東区昭和 2-5-25 <b>鹿児島 (0942) 45-2661</b> 久留米市東合川新町 7-20 <b>唐津 (0955) 72-1337</b> 唐津市東城内 6 50 <b>長崎 (095) 843-0622</b> 長崎市大橋町 23-4 <b>佐世保 (0956) 30-7740</b> 佐世保市木原町 155-1 <b>熊本 (096) 380-0211</b> 熊本市石原町 326-1
東海地区	愛知県・三重県	
<b>秋田 (018) 865-4471</b> 秋田市八橋三和町 19-36 <b>横手 (0182) 32-1785</b> 横手市卸町 3-2 <b>大館 (0186) 42-2781</b> 大館市餅田 2-5-44 <b>山形 (023) 624-0018</b> 山形市大野目 2-1-21 <b>鶴岡 (0235) 24-6161</b> 鶴岡市上畑町 5-4 <b>郡山 (024) 959-6543</b> 郡山市喜久田町卸 1-76-1 <b>会津 (0242) 27-4426</b> 会津若松市天寧寺町 3-7 <b>原町 (0244) 24-2842</b> 原町市桜井町 1-173 <b>いわき (0246) 26-1822</b> いわき市内郷柳台境町鶴巻 75-8	<b>沼津 (055) 922-7111</b> 沼津市若葉町 20-1 <b>静岡 (054) 284-0821</b> 静岡市中原 913 <b>浜松 (053) 463-8455</b> 浜松市上西町 62-5 <b>岐阜 (058) 275-0909</b> 岐阜市中鶴 3-24 <b>中津川 (0573) 65-6646</b> 中津川市駒場字町裏 526-2 <b>高山 (0577) 33-7410</b> 高山市冬頭町 981-5	
	愛知県・三重県	
	<b>愛知県・三重県</b> フロントセンター名古屋 電話 (052) 721-0131 FAX (052) 721-7268 名古屋市中区矢田南 5-1-14	

必要な

ご相談窓口  
保証とアフターサービス

## 新製品のお買上げや使いかた・お手入れのご相談窓口

購入・買替えのご相談、取扱い方法のお問い合わせは

三菱電機お客さま相談センター

受付時間  
365日24時間

〒154-0001 東京都世田谷区池尻 3-10-3

■全国どこからでも おかけいただけるフリーコール

**F 0120-139-365** (無料)  
いつもサンキュー 365日

■通常電話番号 (携帯電話対応) 03-3414-9655

■FAX 03-3413-4049

当社家電品についてのご相談やご要望は

地区お客さま相談室 (月~金曜日 9:00~17:00 祝祭日を除く)

北海道 (011) 893-1313 〒004-0041 札幌市厚別区大谷地東 2-1-11  
 東北 (022) 231-8282 〒983-0035 仙台市宮城野区日の出町 2-2-33  
 首都圏 (03) 3414-9722 〒154-0001 東京都世田谷区池尻 3-10-3  
 中部 (052) 972-7222 〒461-0005 名古屋市中区東栄 1-4-3  
 北陸 (076) 252-1356 〒920-0811 金沢市小坂町西 81  
 関西 (06) 6451-3611 〒531-0076 大阪市北区大淀中 1-4-13  
 中国 (082) 278-1322 〒733-0833 広島市西区商工センター 6-2-17  
 四国 (087) 879-1190 〒761-1705 香川県香川町大字川東下 717-1  
 九州 (092) 571-2211 〒816-0088 福岡市博多区板付 4-6-35

●所在地、電話番号などについては変更になることがありますので、あらかじめご了承ください。

# リモコンについて

## 乾電池交換について

- リモコンの電池が少なくなるとリモコンの信号が届きにくくなり「入切」「冷房」「除湿」「暖房」「ファン送風機」「サーモ」を押して運転を開始するとリモコンの表示に「電池残量」が表示されます。その後、引き続きご使用になると「電池交換」が表示され、それ以外の表示はすべて消灯し、ボタンを押しても送信しなくなります。2本とも新しい単4形アルカリ乾電池（LR03）と交換してください。
- アルカリ乾電池の寿命は約1年です。ただし、推奨期限が切れていると寿命が短くなります。
- マンガン乾電池を使用すると誤動作することがありますので、使用しないでください。

## リモコンを操作するとき

- 信号の届く範囲は直線で約6mです。
- リモコンを室内機の受信部に向けて操作してください。
- リモコンと受信部の間に、信号をさえぎるようなものを置かないでください。
- 直射日光の当たる場所やストーブなどの近くには置かないでください。
- リモコンの信号が室内機に届くと“ピッ”“ピー”の受信音と運転ランプで運転状況をお知らせします。運転中は“ピッ”と鳴り、運転ランプが1回点滅します。停止するときは“ピー”と鳴り、運転ランプが消灯します。
- リモコンのボタンを連続的に押すと、押し終わった後にリモコン信号を送信し、受信音が鳴ります。
- 電子式点灯方式の蛍光灯（インバーター蛍光灯）がある部屋では、リモコンからの信号を受け付けない場合があります。
- リモコンで他の電気機器が動作する場合は、電気機器を離すか、販売店にご相談ください。

## リモコンホルダーについて

- お部屋の照明を点灯させ、リモコンのボタンを押して室内機から受信音が“ピッ”と鳴る位置にリモコンホルダーを取付けてください。

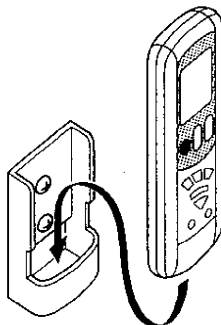

## 電流値切換えについて

他の電気製品を同時に使い、ブレーカーが切れる場合にお使いください。

### リモコン操作手順

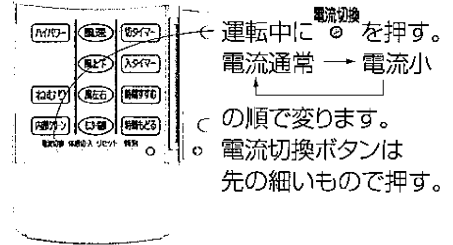

## 電流切換えによる最大運転電流値

	電流小	電流通常
MSZ-Z63PS	約15アンペア	約20アンペア

- 一度設定すると、再度変更するまで設定は変わりません。ただし、電池交換などでリセットを押すと「電流通常」に設定変更されます。

## リモコンを受信しないとき

- テレビ、ビデオなどの他の機器に使用しているリモコンから同時に信号を発信しているときはエアコンの受信部が、他の機器のリモコン信号に反応し、エアコンのリモコン信号を受信できなくなることがあります。

例) 他のリモコンからの発信

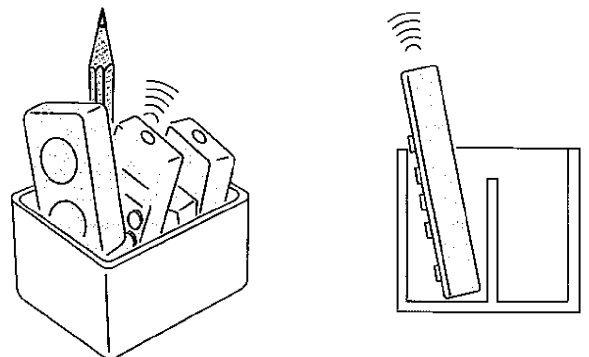

- リモコンラック（小物入れ）へ収納のリモコンが、詰めすぎにより、ボタンが押されていることがあります。
- リモコンラックに立て掛けたとき、リモコンラックの縁が当たり、リモコンのボタンが押されていることがあります。

必要なときに

設置・点検・移設・リモコンが使えないとき



# 設置・点検・移設・リモコンが使えないとき

## 据付場所について

以下の場所への据付けはさけてください。

- 可燃性ガスが漏れるおそれのある所
- 高周波機器、無線機器などがある所
- 機械油が多い所
- 海浜地区など塩分が多い所
- 温泉地などの硫化ガスが発生する所
- 油の飛まつや油煙のたちこめる所
- 積雪により室外機がふさがれる所
- クレーン車、船舶など移動するものへの設置

※室内機からの排水は、水はけのよい所にしてください。

※風通しが悪くショートサイクルが起きやすい所では、冷暖房能力および消費電力が10%程度悪化する場合があります。その場合吹出ガイド（別売部品）をお使いになると、冷暖房能力および消費電力の改善が図れます。

## 電気工事についての注意

- 電源は必ずエアコン専用回路にしてください。
- ブレーカー容量は必ず守ってください。  
100V用機種はAC100Vで200V用機種はAC200Vで使用。
- お客さま自身で据付け・修理・移設はしない。
- 電源コードの中間接続・延長コードの使用・タコ足配線はしない。
- アース工事を行う。
- 据付場所（水気のある場所など）によっては、漏電遮断器を取付ける。

## 運転音にも配慮を

- 据付けにあたってはエアコンの重量に十分に耐え、振動が増大しない場所を選んでください。
- 室外機の吹出口からの温風や運転音が隣家の迷惑にならない場所を選んでください。
- 室外機の吹出口近くには物を置かないでください。機能低下や運転音増大のもとになります。
- 使用中、異常音がする場合は「お買い上げの販売店」にご相談ください。

## リモコンが使えないとき

リモコンが故障したり、電池が消耗したときには室内機の応急運転スイッチを使って運転することができます。

室内機のマルチモニターで約30分間運転内容を表示します。

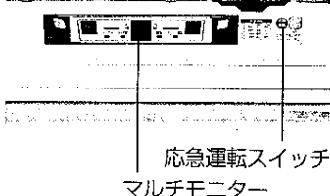
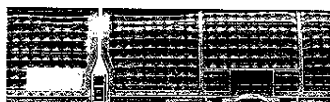

### 応急運転 操作手順

- 1 応急運転スイッチを押す。  
1回押すごとに  
応急冷房 → 応急暖房 → 停止

の順で変わります。  
※これ以外の運転はできません。  
最初の30分は温度調節が働かず連続運転になり、風速は強くなります。

- 2 停止するときは応急運転スイッチを押して「停止」にする。

■ 応急運転開始後、10分以内に応急運転を停止すると、室内機から“サー”という音と、室外機から“ゴー”という音が約10分間しますが、異常ではありません。（換気ファンの動作を確認するための運転です）

テレビ・ラジオのアンテナと室外機は3m以上離してください。  
電波の弱い地域では前記の距離を離してもテレビ・ラジオなどにノイズが入る場合があります。その場合はノイズが入らなくなるまで離してください。

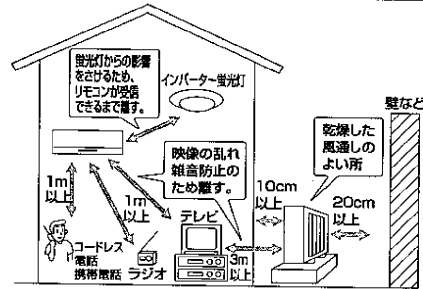

## 移設は専門業者へ依頼

- 増改築・引越しのためにエアコンを取外したり、再据付けする場合は、専門の技術や工事が必要になります。
- お客さま自身で据付け・修理・移設はしない。

## 点検整備のおすすめ

- エアコンを数シーズン使用すると、内部が汚れて性能が低下することがあります。また、ゴミやほこりなどにより、においが発生したり、ドレンホースなどの排水経路のつまりにより室内機から水漏れすることがあります。通常のお手入れとは別に点検整備をおすすめします。点検整備及び費用は「お買い上げの販売店」にご相談ください。

## エアコンの内部洗浄について

- 市販のエアコン洗浄剤を使用すると、ドレンホースなどの排水経路のつまりによる水漏れや電気品などの故障の原因となる可能性があります。また、ケガや感電などの危険がありますので、エアコン内部洗浄をご希望されるかたは、お近くの「お買い上げの販売店」・「修理前の相談や修理を依頼する場合のご相談窓口」にお申し付けください。

## 換気機能のための工事について

- このエアコンは換気機能をもっています。換気を行うために換気ホースの取付け工事が必要です。工事が正しくされているか、お買い上げの販売店、または据え付け専門業者に確認してください。

必要な  
ときに

設置・点検・移設・リモコンが使えないとき  
メンテナンス

応急冷房

応急暖房





30分後の運転内容は下記ようになります







運転内容	冷房	暖房
設定温度	24℃	24℃
風速	弱	弱
上下風向フラップ	自動	自動

# 安全のために





■ 取扱いを誤ったときに生じる危険とその程度を、次の表示で区分して説明しています。





 <b>警告</b>	誤った取扱いをしたときに、死亡や重傷などの重大な結果に結びつく可能性があるもの。
 <b>注意</b>	誤った取扱いをしたときに、傷害または家屋・家財などの損害に結びつくもの。





図記号の意味は下記のとおりです。





 <b>禁止</b>	 <b>ぬれ手禁止</b>	 <b>水ぬれ禁止</b>
 <b>指示を守る</b>	 <b>アース線接続</b>	 <b>電源プラグを抜く</b>



## 警告

<p><b>お客さま自身で据付け・修理・移設はしない</b> 不備があると、火災・感電・室内機の落下によるケガ・水漏れの原因になります。</p>   <p>据付け・修理・移設禁止</p>	<p><b>異常時（こげ臭いなど）は運転を停止して電源プラグを抜くか、ブレーカーを切る</b> 異常のまま運転を続けると火災・故障などの原因になります。</p>   <p>プラグをぬく</p>
---	---

<p><b>電源コードの中間接続・延長コードの使用・タコ足配線はしない</b> 接触不良・絶縁不良・許容電流オーバーなどにより、火災・感電の原因になります。</p>   <p>禁止</p>	<p><b>運転中に電源プラグの抜き差しはしない</b> スパークなどにより、火災の原因になります。</p>   <p>禁止</p>
--	---

<p><b>電源コードなどは傷つけたり、加工しない</b> 重いものを載せたり、加熱したり、加工したり、束ねたりすると破損して火災・感電の原因になります。</p>   <p>傷つけ禁止</p>	<p><b>電源プラグのほこりを取除き、しっかり差込む</b> ほこりが付着したり、差込みに不備があると、火災・感電の原因になります。</p>   <p>ほこりを取る</p>
--	--

<p><b>吸込口・吹出口に指や棒などを入れない</b> ファンが高速で回転しており、ケガの原因になります。</p>   <p>禁止</p>	<p><b>長時間直接お肌に冷風をあてない</b> 体調悪化や健康を損なう原因になります。</p>   <p>禁止</p>
--	--

<p><b>エアコンに使用されている冷媒そのものは安全です。</b>冷媒は通常漏れることはありませんが、万一、冷媒が室内に漏れ、ファンヒーター、ストーブ、コンロ等の火気に触れると有害な生成物が発生する原因になります。</p>  <p>サービスマンに確認する</p>	<p><b>エアコンが冷えない・暖まらない場合は冷媒の漏れが原因のひとつと考えられます。</b>冷媒の追加を伴う修理の場合は修理内容をサービスマンに確認してください。</p>  <p>サービスマンに確認する</p>
---	---

**電源コードを引っばらない**  
電源プラグを持って抜く。電源コードの芯線の一部が断線して火災の原因になります。



禁止

---

**掃除のときは運転を停止し、電源プラグを抜くか、ブレーカーを切る**  
運転中はファンが高速で回転しており、ケガの原因になります。





プラグを抜く

**ぬれた手でスイッチを操作しない**  
感電の原因になります。





ぬれ手禁止

**エアコンを水洗いしたり、水の入った容器を載せたりしない**  
室内機内部に水が浸入して絶縁不良になり、感電・発火の原因になります。

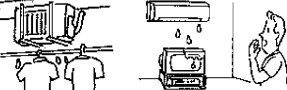

水ぬれ禁止

**室内外機の下に他の電気製品や家財などを置かない**  
水滴が滴下する場合があります。汚損や故障の原因になることがあります。



設置禁止

**エアフィルターなどははずしたときは、室内機の金属部にさわらない**  
ケガの原因になります。

禁止

**プラズマ除菌空気清浄ユニットの電極をさわらない**  
感電・ケガの原因になります。





禁止

取扱説明書  
 安全のために

## ⚠ 注意

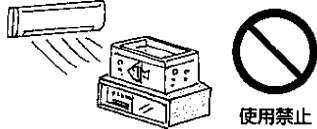
精密機器・食品・動植物・美術品の保存などに使用しない  
品質低下または動植物への害の原因になります。



使用禁止

窓や戸の開けっぱなしなど、高温（80%以上）で長時間運転はしない  
室内機に露がつき、滴下して家財などをぬらし、汚損の原因になります。



運転禁止

直接風があたる所に動植物を置かない  
動植物に悪影響をおよぼす原因になります。

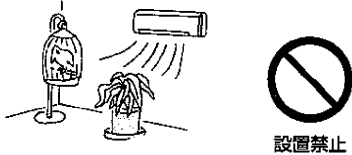

設置禁止

室外機の上に乗ったり、物を載せたりしない  
落下・転倒によるケガの原因になります。



禁止

殺虫剤・可燃性スプレーなどを吹きつけない  
火災・変形の原因になります。



使用禁止

据付台などが傷んだ状態で放置しない  
室外機が落下・転倒し、ケガの原因になります。



放置禁止

直接風にあたる所に燃焼器具を置かない  
不完全燃焼の原因になります。

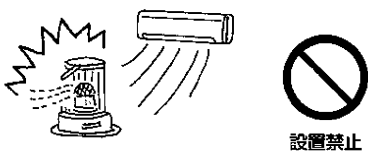

設置禁止

室外機の吸込口やアルミフィンにさわらない  
ケガの原因になります。

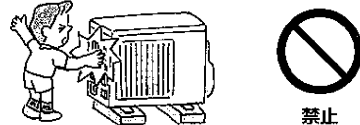

禁止

パネルなどの脱着のときは、不安定な台に乗らない  
落下・転倒し、ケガの原因になります。



禁止

乾電池を充電・分解したり、火の中に投入しない  
液漏れ・破裂・発火の原因になります。



禁止

燃焼器具と一緒に使うときは、こまめに換気する  
酸素不足の原因になります。

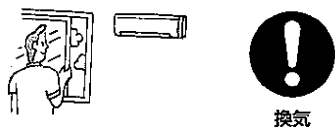

換気

乾電池の交換は2本とも新しい同種のものにする  
古い乾電池を混ぜて使用すると発熱・液漏れ・破裂の原因になります。



同種のものに

長期間使用しないときは電源プラグを抜くか、ブレーカーを切る  
ほこりがたまって、火災の原因になります。

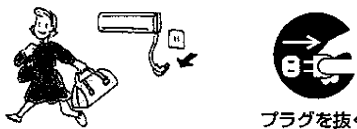

プラグを抜く

雷が鳴り出したら、早めに運転を止め電源プラグを抜く。

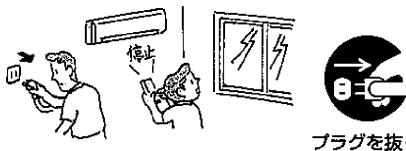

プラグを抜く

## 据付時のご注意

### ⚠ 警告

据付けは、「お買い上げの販売店」または専門業者にご相談ください。

据付けには専門の知識と技術が必要です。お客さま自身で据付けを行うと、火災・感電・ケガ・水漏れの原因になります。

可燃性ガスの漏れるおそれのある場所には据付けない

万一ガスが漏れて、室外機の周囲にたまると、爆発の原因になります。

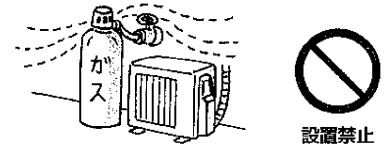

設置禁止

### ⚠ 注意

アース工事を行う

アース線は、ガス管・水道管・避雷針・電話のアース線に接続しない。アース工事に不備があると感電の原因になります。

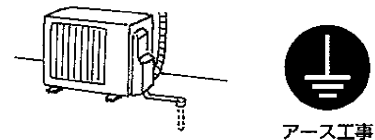

アース工事

据付場所（水気のある場所など）によっては、漏電遮断器を取付ける  
漏電遮断器が取付けられていないと、感電の原因になります。

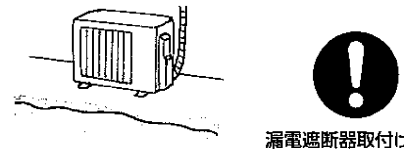

漏電遮断器取付け

ドレン水を確実に排水できるようにする  
排水経路に不備があると、室内外機から水が滴下して家財などをぬらし、汚損の原因になります。

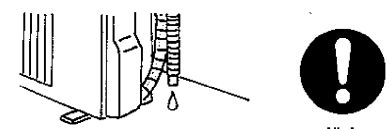

排水

異常や不具合が発生したときは  
ただちに運転を停止し「お買い上げの販売店」にご相談ください。

FOSHOP

# 仕様／付属品



省エネで  
守る環境 豊かな暮らし



古紙配合率50%  
白色度の1%再生紙を使用しています。

## 冷房・暖房兼用セパレート形 (インバーター)

仕様	形名	MSZ-Z63PS	
		-W (ホワイト)	
	電源	200V	
冷房	定格能力 (kW)	6.3	
	定格中間能力 (kW)	3.1	
	定格消費電力 (W)	2485	
	定格中間消費電力 (W)	640	
	運転電流 (A)	13.20	
	室内側運転音 (強) (dB)	47	
	室外側運転音 (dB)	52	
	面積の めやす (m <sup>2</sup> )	鉄筋アパート 南向洋室	43
		木造南向和室	29
	暖房	定格能力 (kW)	7.1
定格中間能力 (kW)		3.5	
定格消費電力 (W)		1835	
定格中間消費電力 (W)		630	
運転電流 (最大) (A)		9.25 (20.0)	
室内側運転音 (強) (dB)		47	
室外側運転音 (dB)		53	
面積の めやす (m <sup>2</sup> )		鉄筋アパート 南向洋室	32
		木造南向和室	26
		電熱装置の定格消費電力*1 (W)	2
質量 (kg)	室内機	12	
	室外機	39	
外形寸法 (mm)	室内機	高さ 298 × 幅 840 × 奥行 248 (253)	
	室外機	高さ 550 × 幅 800 (+69) × 奥行 285	
付属品	サブリカートリッジ (1個) ・リモコン (1個) ・リモコンホルダー (1個) ・単4アルカリ乾電池 (2本)		

- この仕様は、JIS規格 (JISC9612) にもとづいたものです。
- この仕様は50Hz・60Hz共通です。
- リモコンで「停止」したときの消費電力は1.0ワットです。
- 運転音は反響音の少ない無響室で測定した数値です。  
実際に据付けた状態で測定すると周囲の音や反響を受け表示数値より大きくなるのが普通です。
- ※1 電熱装置はサブリ運転時に通電される場合があります。

### 愛情点検

- 長年ご使用のエアコンは点検を！
- ルームエアコンの補修用性能部品の保有期間は製造打切り後9年です

ご使用の際  
このようなことは  
ありませんか

- 電源コード、プラグが異常に熱い。
- こげくさい臭いがする。
- 運転音が異常に大きくなる。
- 室内機から水が漏れる。
- 漏電遮断器がひんぱんに落ちる。
- その他の異常や故障がある。

ご使用中  
止

故障や事故防止のため、  
スイッチを切り、コンセント  
から電源プラグをはずして、  
必ず販売店に点検・修理を  
ご相談ください。

お買上げ販売店名		電話
お買上げ(据付)日	年	月
	日	



静岡製作所 〒422-8528 静岡市小鹿3-18-1