

MITSUBISHI

冷房・暖房兼用セパレート形(インバーター)

三菱ルームエアコン

MSZ-W22L・W36L -W(シルキーホワイト)

MSZ-W25L・W36LS -W(シルキーホワイト)

MSZ-W28L・W40LS -W(シルキーホワイト)

MSZ-W28LS・W50LS -W(シルキーホワイト)

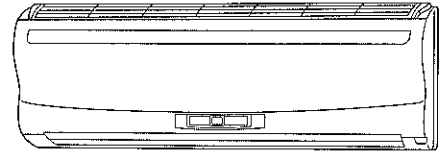

体感に敏感 /

からだ想いの霧峰



取扱説明書

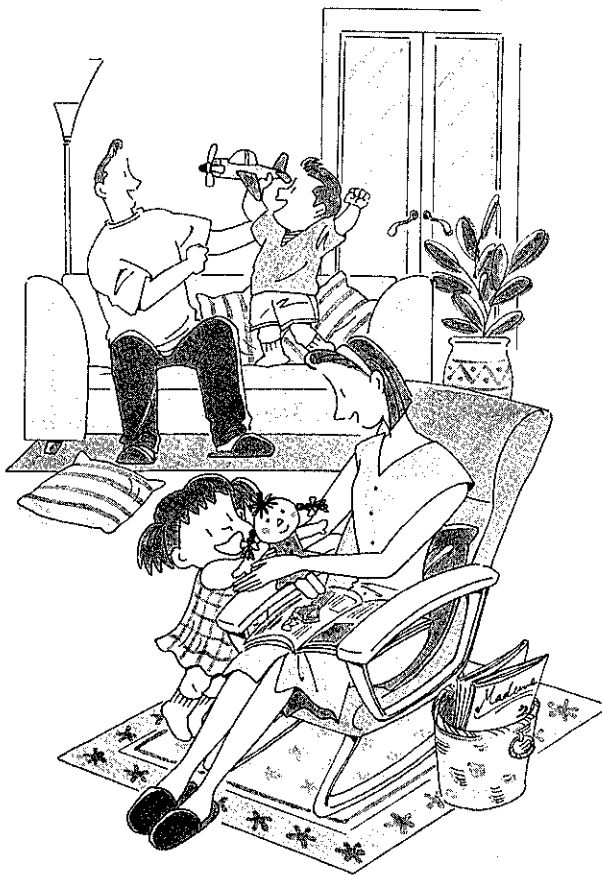

お使いになる前に

安全のために必ず守ること	22
各部のなまえとはたらき	2
運転前の準備	4
応急運転	5

お好み運転

冷房運転(体感コントロール・ねむり運転・ハイパワー運転)	6
暖房運転(体感コントロール・ねむり運転・ハイパワー運転)	8
除湿運転	9
空清(ガラス空清)	10
タイマー運転	11
風速・風向	12
内部乾燥	13
マニュアル運転(体感切・入)	14

お手入れ・困ったとき

ブレーカーが切れるとき	14
取外し・取付け (丸洗いパネル、天面グリル、フィルター、ワイドイオンプラズマユニット)	15
エアコンの内部(吹出口)を掃除したいとき	16
お手入れ	17
故障かな?と思ったら	18
もう一度お確かめください	19
設置・点検・移設	20
保証とアフターサービス	20
仕様	24

この製品は日本国内用ですので日本国外では使用できません。
また、アフターサービスもできません。

This appliance is designed for use in Japan only and can not be used in any other country. No servicing is available outside of Japan.



省エネで 守る環境 豊かな暮らし

このたびは三菱ルームエアコンをお買い求めいただきまして、まことにありがとうございます。

●ご使用の前に、正しく安全にお使いいただくために、この取扱説明書を必ずお読みください。
そのあと大切に保管し、必要なときお読みください。

●保証書は必ず「お買上げ日・販売店名」などの記入を確かめて、販売店からお受取りください。

●お客さまご自身では据付けしないでください。(安全や機能の確保ができません)

各部のなまえとはたらき

お使いになる前に

室内機

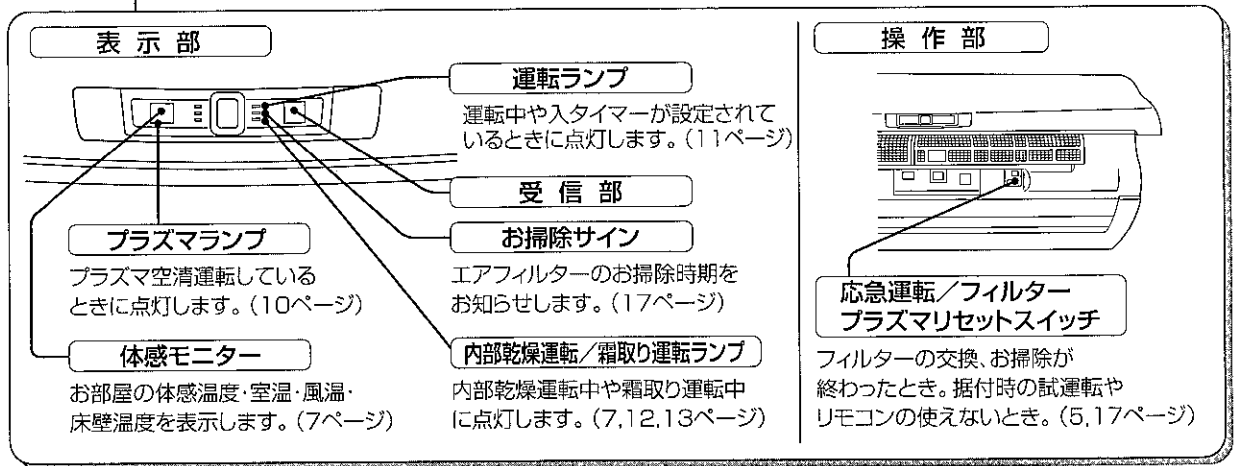
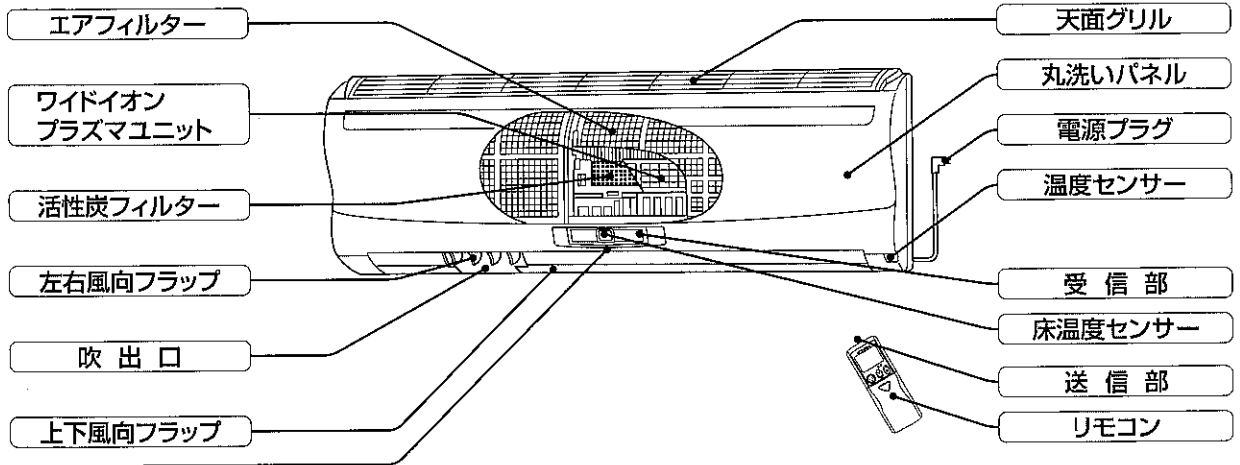

室外機

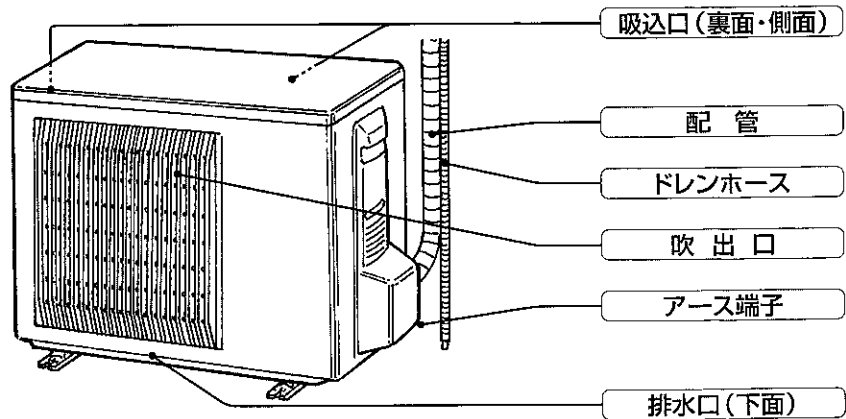

リモコン

送信部

信号を送る。

運転表示部

(説明のために表示すべてを点灯させています。)

入/切ボタン

押すと運転。
もう一度押すと停止。
(6ページ)

温度ボタン

温度の調節をするとき。
(6ページ)

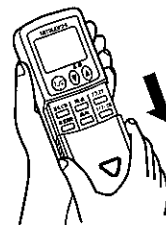

上ボタンをあげる

運転切換ボタン

冷房・除湿・暖房を
選ぶとき。(6ページ)

除湿調節ボタン

除湿パワーの調節をしたい
とき。(9ページ)

ハイパワーボタン

すばやく冷やしたい、
暖めたいとき。(6,8ページ)

ねむりボタン

表示の明るさや運転音を
抑えたいとき。寝冷えを
防止したいとき。(6,8ページ)

風速ボタン

風速を調節するとき。
(12ページ)

風向ボタン

上下の風向を変えるとき。
(12ページ)

体感モニターボタン

お部屋の体感温度・室温・
風温・床壁温度を
知りたいとき。(7ページ)

内部乾燥ボタン

エアコンの内部を乾燥
させたいとき。(13ページ)

プラズマボタン

お部屋の空気の汚れや臭い
を取りたいとき(10ページ)

タイマー切換ボタン

切タイマー・入タイマーに切
換えたいとき。(11ページ)

時間すすむボタン

時間を合わせるとき。
(11ページ)

時間もどるボタン

時間を合わせるとき。
(11ページ)

電流切換ボタン

ブレーカー容量に余裕が
ないとき。(14ページ)

リセットボタン

乾電池の交換時に必ず押す。
(4ページ)

体感切・入ボタン

体感を解除してマニュアル運
転をしたいとき。(14ページ)

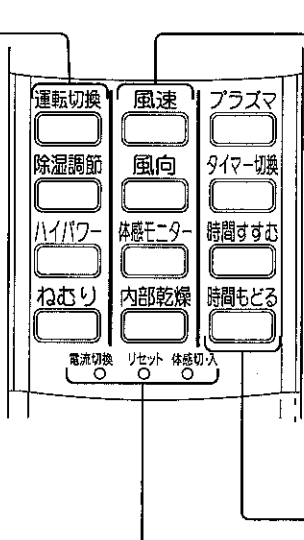
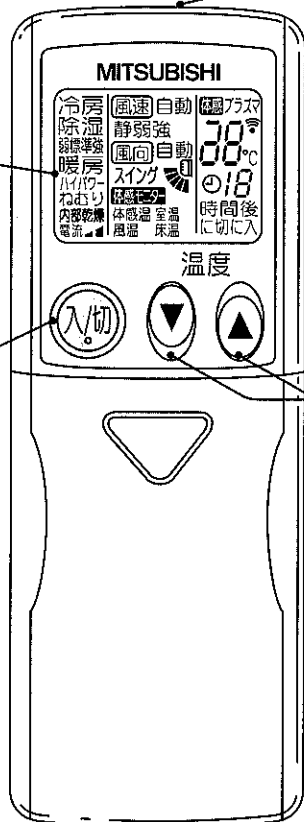

運転前の準備

ルームエアコンの据付けは販売店におまかせください。

室内機

電源プラグをコンセントに差込み、ブレーカーを「入」にする。

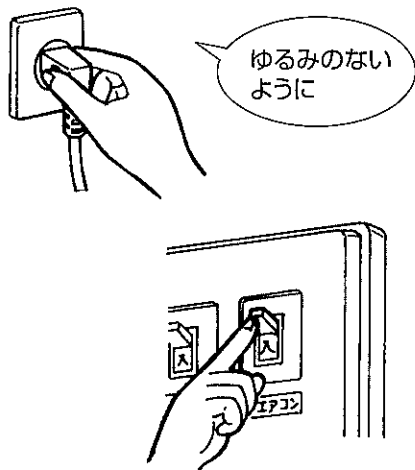

活性炭フィルターの取付けかたは15ページを参照してください。

リモコン

1 上ボタンを下に引き、途中で止める。

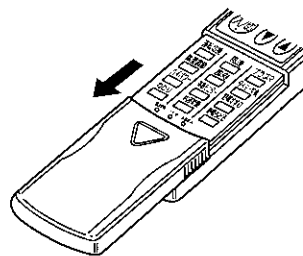

2 さらに上ボタンをやや強めに引き抜き、乾電池を入れて、上ボタンを取付ける。

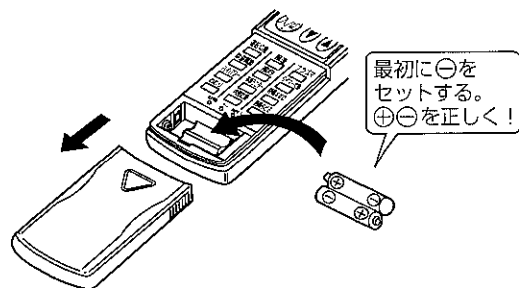

3 リセットボタンを押す。

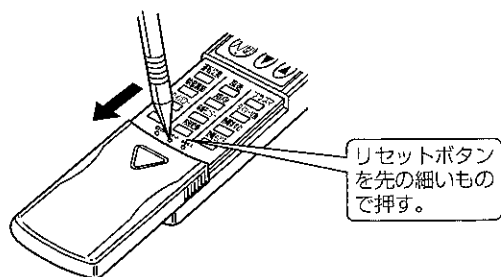

お知らせ

- リセットボタンを押さないと、正しく作動しないことがあります。
- リセットボタンを強く押しすぎないように注意してください。

応急運転

リモコンの取扱い

- ① 信号の届く範囲は室内機の正面に向けて直線距離で約6m以内です。
- ② ボタンを押すと室内機から“ピッ”という受信音が出て、運転ランプが1回点滅します。
音がしないときは操作をやり直してください。
- ③ 運転中は“ピッ”、停止するときは“ピー”と音が鳴ります。
- ④ リモコンを大切に扱ってください。
落としたり、投げたり、水などがかかると故障の原因になります。
- ⑤ 表示部には液晶(材質: ガラス)を使用しており、落下による破損で表示が点灯しなくなる場合がありますので十分注意してください。
- ⑥ リモコンを受信しないときは、19ページの「リモコンを受信しない」の内容をお確かめください。

壁などに取付ける場合

- ① お部屋の照明を点灯させ、を押して、室内機からの受信音が“ピッ”と鳴る位置にリモコンホルダーを取付けてください。

リモコンの取付け・取外しかた

取付けかた リモコンホルダーへ差込んでください。

取外しかた 上へ引抜いてください。

乾電池について

乾電池の交換目安

- ① 番号が届きにくくなったり、表示がうすくなったり、ボタン操作時に消灯し、入/切ボタンで冷房運転を開始するときは、2本とも新しい単4形アルカリ乾電池と交換してください。
- ② 乾電池の寿命は約1年間です。
マンガン乾電池を使用すると誤動作することがありますので使用しないでください。付属の乾電池は最初にお使いいただくために用意しているもので、1年に満たないうちに消耗することがあります。

⚠ 注意 乾電池取扱い

- ① 乾電池の溶液が皮膚や衣服に付着したときはきれいな水で洗い流し、また眼に入ったときはきれいな水で洗った後、ただちに医師の治療を受けてください。

お願い

- ① 液漏れによる故障をさけるために長期間ご使用にならないときは乾電池を全部取出してください。
- ② 充電式乾電池は使用しないでください。

リモコンが使えないとき

リモコンの乾電池が消耗したり、リモコンが故障したときには、室内機の応急運転スイッチを使って応急運転ができます。

- ① 応急運転スイッチを1回押すごとに
応急冷房→応急暖房→停止の順に変わります。

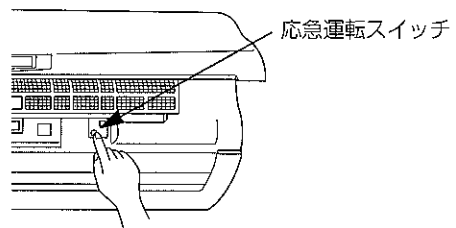

最初の30分は自動温度調節が働かず連続運転になり、風速は強になります。室内機の体感モニターで30分間運転内容を表示します。

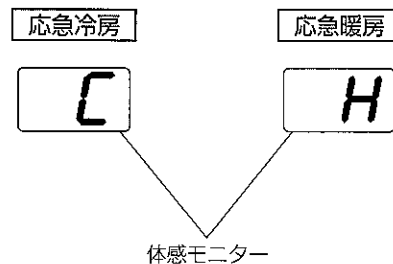

30分後の運転内容は下記ようになります。

運転内容	冷房	暖房
設定温度	24℃	24℃
風速	弱	弱
上下風向フラップ	自動	自動

停止するときは

- ① 応急運転スイッチを「停止」にする。

お使いになる前に

運転前の準備・応急運転

冷房運転 (体感コントロール、ねむり運転、ハイパワー運転)

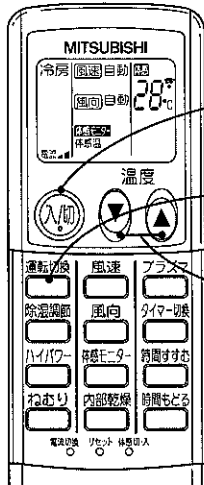

1
2

体感コントロール

室温、床壁温度、風温をみはって、暑いお部屋をすばやく冷やします。

1 入/切 を押す。

2 運転切換 を押して運転内容を選ぶ。

1 回押すごとに冷房→除湿→暖房の順に運転内容が変わります。

温度を変えたいとき

■ 温度を下げたいときは ▼ を押す。
1 回押すごとに1°Cずつ下がります。

■ 温度を上げたいときは ▲ を押す。
1 回押すごとに1°Cずつ上がります。
リモコンの設定温度範囲は16°C~31°Cです。

●停止するとき

1 入/切 を押す。 ■ 1度セットすると、次から 入/切 を押すだけで同じ内容の運転ができます。

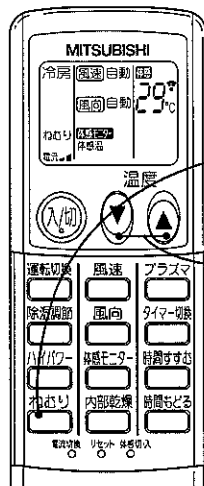

1
2

ねむり運転

通常より表示を暗めにし、音をおさえ、寝冷え防止するから嬉しいの運転です。

1 冷房運転中に ねむり を押す。

2 ねむりモードの温度を設定する。

■ 一度ねむり温度を設定すると、次回「ねむり」を押したときに前回ねむりモードで設定した温度が表示されます。

●解除するとき

もう一度 ねむり を押す。

ねむり 風速 入/切 を押した場合も解除されます。

■ ねむりモードは入タイマーと合わせて設定できます。



1

ハイパワー運転













一時的にすばやく冷やしたいときにお使いください。

1 冷房運転中に ハイパワー を押す。

●解除するとき

ねむり 風速 入/切 を押した場合も解除されます。

室内機の表示について

運転内容	運転中の表示	 を押すごとに表示が変わります。 (約10秒後に運転中の表示に戻ります。)
体感コントロール運転 ●冷房 (6ページ) ●暖房 (8ページ)	 室温  風温  床温 	体感温度 → 室温 → 風温 → 床温
体感コントロール解除運転 ●冷房 (6ページ) ●暖房 (8ページ)	 室温  風温  床温 	室温 → 風温 → 床温
除湿 (9ページ)	 室温  風温  床温 	表示なし → 室温 → 風温 → 床温

表示範囲

- 室温・体感温度 8～37℃まで1℃きざみで表示します。
7℃以下はLo,38℃以上はHiと表示されます。
- 床(壁)温度 1～39℃まで1℃きざみで表示します。0℃以下はLo,40℃以上はHiと表示されます。
- 風温 5～65℃まで1℃きざみで表示します。4℃以下はLo,66℃以上はHiと表示されます。
風温はエアコンから吹き出す風の温度です。
運転開始時の予熱運転中や霜取りランプ点灯中など、風が出ていないときは表示されません。
体感モニターは現在のお部屋の状態を表示します。リモコンは設定した温度を表示します。
そのため数値が一致しないことがあります。



室外機から水が漏れる、白煙が出る

気温が低く湿度が高いときに暖房運転を行うと、室外機に霜が付き暖房能力が低下します。このようなときは自動的に霜取り運転が始まり、暖房がいったん止まります。このとき、霜取りにより解けた水が室外機の下に流れ出したり、湯気が白煙のように見えることがあります。異常ではありません。

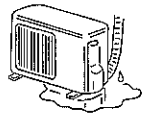

冷え、暖まりが悪い

風速を「静」、「自動」で運転している場合、冷えが悪いことがあります。このような場合は風速を「弱」または「強」に変更してください。



体感コントロール運転とは…

このエアコンには室温・床壁温度・風温をつねにセンサーが測り、それをもとにその部屋にいる人が、実際に感じる温度(体感温度)を推測して運転します。

お知らせ

- 体感冷房運転は温度優先運転と除湿優先運転を自動的に切換え、お好みの体感温度になるようにコントロールしています。
- 体感冷房・体感暖房運転時に  を押して、表示を切換えても約10秒後にもとの体感温度表示(室温、風温、床(壁)温度の表示がすべて点灯)にもどります。
- 床(壁)温度は人の移動、日射、発熱物の影響により変化することがあります。
- 床や壁の温度を正確に検知するために丸洗いやパネルは正しく取付けてください。
- ハイパワーボタンを押してから約15分間ハイパワーで運転し、その後冷房時は室温を約1℃低め、暖房時は室温を約3℃高めに設定して運転します。
- ハイパワー運転開始後、約1時間で自動的にハイパワー運転は解除されます。
- ハイパワー運転時は体感モニターが約15分間「風温」を表示します。
- 冷房時の水滴落下防止、暖房時の冷風防止のために上下風向フラップが自動的に変化することがあります。
- 床温度センサーは視野角100°の範囲で床と壁の平均温度を検知していますので、床や壁の状態や温度分布により、市販の温度計と異なることがあります。

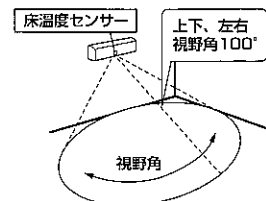

暖房運転 (体感コントロール、ねむり運転、ハイパワー運転)

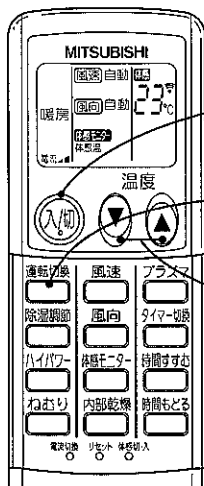

1
2

体感コントロール

室温、床壁温度、風温をみはって、足元からすばやくポカポカ暖めます。

1 入/切 を押す。

2 運転切換 を押して運転内容を選ぶ。

1 回押すごとに冷房→除湿→暖房の順に運転内容が変わります。

温度を変えたいとき

■ 温度を下げたいときは ▼ を押す。

1 回押すごとに1℃ずつ下がります。

■ 温度を上げたいときは ▲ を押す。

1 回押すごとに1℃ずつ上がります。

リモコンの設定温度範囲は16℃～31℃です。

● 停止するとき

1 入/切 を押す。 ■ 1度セットすると、次から 入/切 を押すだけで同じ内容の運転ができます。



1
2

ねむり運転

おやすみになるとき、表示や運転音が気になるときにお使いください。

1 暖房運転中に ねむり を押す。

2 ねむりモードの温度を設定する。

■ 一度ねむり温度を設定すると、次回「ねむり」を押したときに前回ねむりモードで設定した温度が表示されます。

● 解除するとき

1 もう一度 ねむり を押す。

ねむり 風速 入/切 を押した場合も解除されます。

■ ねむりモードは入タイマーと合わせて設定できます。

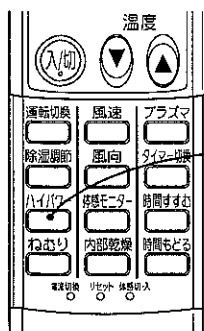

1

ハイパワー運転

一時的にすばやく暖めたいときにお使いください。

1 暖房運転中に ハイパワー を押す。

● 解除するとき

ねむり 風速 入/切 を押した場合も解除されます。

除湿運転

お部屋の温度が下がるのを抑えながら、湿気を取除く運転をします。

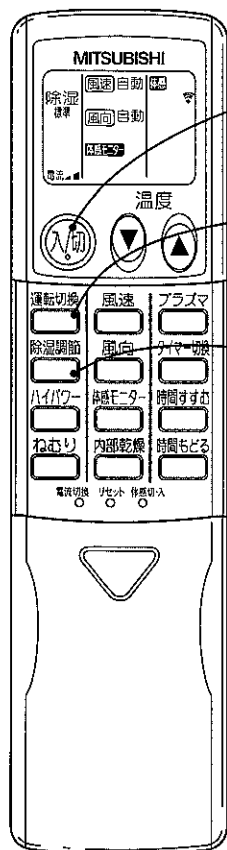

1 を押す。

2 を押して、除湿を選ぶ。

1回押すごとに冷房→除湿→暖房の順に運転内容が変わります。
お好みに合わせて風速を調節してください。(12ページ)

3 を押す。

除湿をしているときにお使いください。

1回押すごとに標準→強→弱の順に変わります。

●解除するとき

を押す。

温度調節 (温度設定) はできません。
 リモコンの設定温度表示は消えます。

お好み運転

暖房運転(体感コントロール)、ねむり運転、ハイパワー運転・除湿運転

お知らせ

除湿運転

室温低下を抑えながらお部屋の湿気を取り除きます。
蒸し暑いときに湿度が20%下がると、体感温度が1℃下がり、省エネに効果的です。

体感モニター表示が変わる

運転開始時は温度を正確に検知するまでに3分間必要なため、その間、体感モニターの表示が変動することがあります。

風の強さが変わらない

運転開始時は約3分間自動的に微風で運転します。この間は、リモコンで風速を操作しても、実際の風の強さは変わりません。

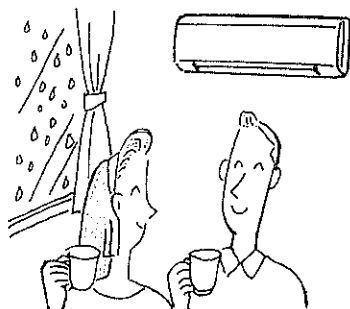

空清 (プラズマ空清)

お部屋の空気の汚れや臭いが気になるときはプラズマ空清でお部屋の空気をきれいにできます。

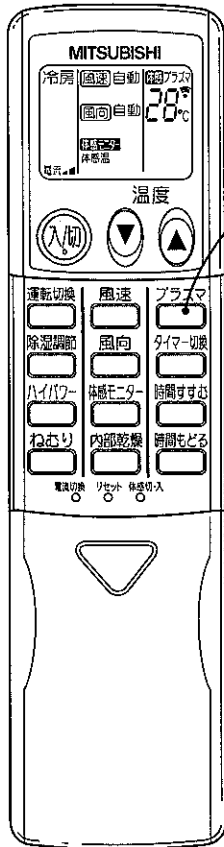

プラズマ空清運転

1 **運転中 (冷房・暖房・除湿) に
プラズマ
を押す。**

●解除するとき

**もう一度 プラズマ
を押す。**

■運転モードを変えた場合もプラズマ空清は解除されません。

空清単独運転

このエアコンは、冷房・暖房・除湿運転と
プラズマ空清の同時運転はできますが、
プラズマ空清の単独運転は設定できません。

お知らせ

ワイドイオンプラズマユニットについて

ワイドイオンプラズマユニットと活性炭フィルターが、ペットやたばこ、生ゴミといったイヤなニオイや、有害ガス（ホルムアルデヒド、NOx）までキャッチして脱臭、分解します。

また、ワイドイオンプラズマユニットが、エアコンの中へ取り込んだ空気に含まれるプラスイオンを消し去り、お部屋の乱れたイオンのバランスを、自然界に近いバランスに整えます。

プラズマ空清運転条件について

● 運転開始から約5分後にプラズマ脱臭を開始し、同時にイオンバランスを整え始めます。また、電源プラグに差込んだ直後や丸洗いパネル開閉直後は、約30分後にプラズマ脱臭を開始し、同時にイオンバランスを整え始めます。（結露した場合、ワイドイオンプラズマユニットを乾燥させるためです。この間も、プラズマランプは点灯しています。）

● プラズマ脱臭中は「シュー」という音がすることがあります。音が気になるときはプラズマ空清を解除してください。

● お掃除サインが点灯したら、運転を停止してワイドイオンプラズマユニットをお手入れしてください。

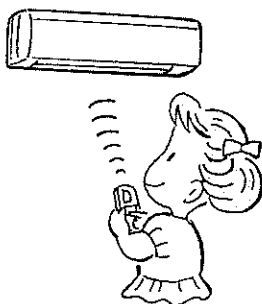

タイマー運転

おやすみ前や起きるときなどに合わせて、時間をセットすると便利です。

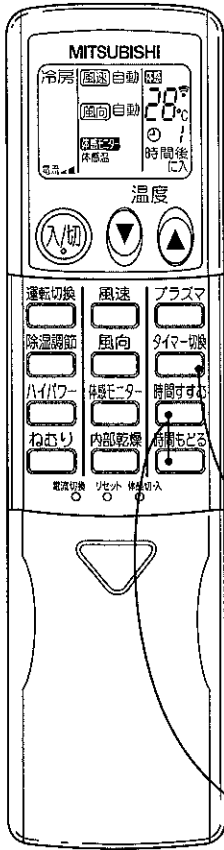



冷房・除湿・暖房をしているときにお使いください。

タイマーは毎回自動的に繰り返しません。
設定した1回限りの運転ですので、その都度設定してください。

切タイマー
予約時間になると、運転を停止します。
例えば、おやすみ前に。

入タイマー
予約時間になると、運転を開始します。
例えば、帰宅したとき、起きるときに。



切タイマー・入タイマーは同時に設定できません。

- 1 **運転中に  を押して、切・入タイマーにセットする。**
1回押すごとに切タイマー→入タイマー→解除の順で変わります。
タイマー設定時、室内機が“ピッ”と鳴ることを確認してください。
- 2 **時間すすむ  ・ 時間もどる  で、タイマー時間を合わせる。**
セットできる時間は1時間単位で12時間までです。
室内機が“ピッ”と鳴ることを確認してください。

●解除するとき
 を押して、タイマーを解除する。



お知らせ

 タイマー予約中及び、予約後に  を押すと、タイマー予約が取消され、すべての運転が止まります。

 「入タイマー運転」設定時は室内機の運転ランプが点灯（緑）して、エアコンが停止状態となり、設定時間になると運転を開始します。

お好み運転
空清 (プラスマ空清) ・ タイマー運転

風速・風向

風速や風向をお好みに調節して、心地よい風を感じてください。

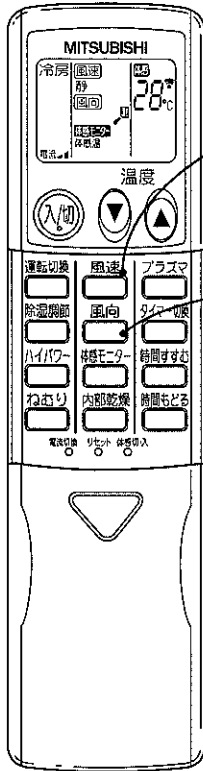

風速を変えるときは を押す。

1回押すごとに自動 → 静 → 弱 → 強の順に変わります。

風速静は室内外機の運転を低く抑えます。

(通常よりも能力が低くなります)

風速自動は設定温度と室温の差が大きいと風速を強め、差が小さくなると徐々に風速を弱め、静かな運転になります。

上下の風向を変えるときは を押す。

1回押すごとに自動 → (1) → (2) → (3) → (4) → (5)の順に変わります。

上下スイングは連続的に動きません。

(風を直接身体に当てすぎないように間欠的に動作します)



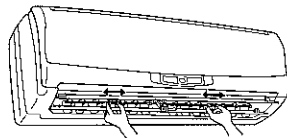

左右の風向を変えるとき

手動により左右風向フラップを動かしてください。

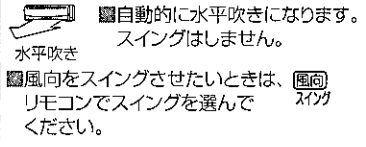
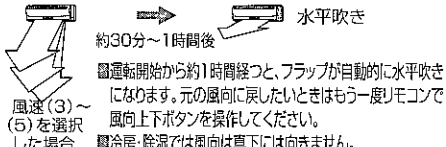
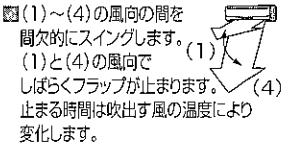
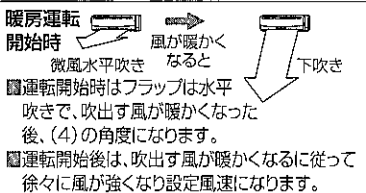
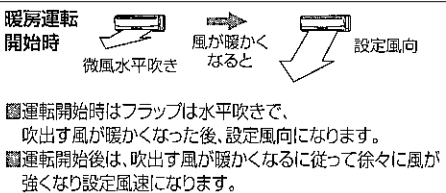
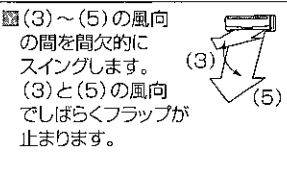
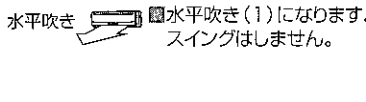

調整は運転を始める前に行ってください。運転中は上下風向フラップが自動で動く場合があるため、手をはさまれることがあります。

上下風向フラップの動き

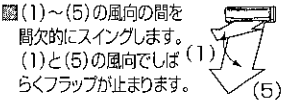
	自動 	マニュアル 	スイング 
冷房 除湿	 自動的に水平吹きになります。スイングはしません。 風向をスイングさせたいときは、リモコンでスイングを選んでください。	 約30分~1時間後 運転開始から約1時間経つと、フラップが自動的に水平吹きになります。元の風向に戻したいときはもう一度リモコンで風向上下ボタンを操作してください。 冷房・除湿では風向は真下には向きません。	 (1)~(4)の風向の間を間欠的にスイングします。(1)と(4)の風向でしばらくフラップが止まります。止まる時間は吹出す風の温度により変化します。
暖房	 暖房運転開始時 微風水平吹き 風が暖かくなると下吹き 運転開始時はフラップは水平吹きで、吹出す風が暖かくなった後、(4)の角度になります。 運転開始後は、吹出す風が暖かくなるに従って徐々に風が強くなり設定風速になります。	 暖房運転開始時 微風水平吹き 風が暖かくなると設定風向 運転開始時はフラップは水平吹きで、吹出す風が暖かくなった後、設定風向になります。 運転開始後は、吹出す風が暖かくなるに従って徐々に風が強くなり設定風速になります。	 (3)~(5)の風向の間を間欠的にスイングします。(3)と(5)の風向でしばらくフラップが止まります。
空清	 水平吹き 水平吹き(1)になります。スイングはしません。	 指定した風向	 (1)~(5)の風向の間を間欠的にスイングします。(1)と(5)の風向でしばらくフラップが止まります。

暖房霜取時の風向と風速の動き

室外温度の低い日に暖房を使用すると、暖房の性能を維持するために、室外機の熱交換器についた霜を取る運転を行います。

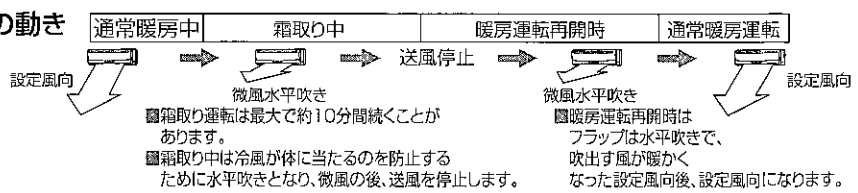

内部乾燥

エアコン内部の湿気を内部乾燥運転で乾燥して、エアコン内部のカビの成長を抑制します。

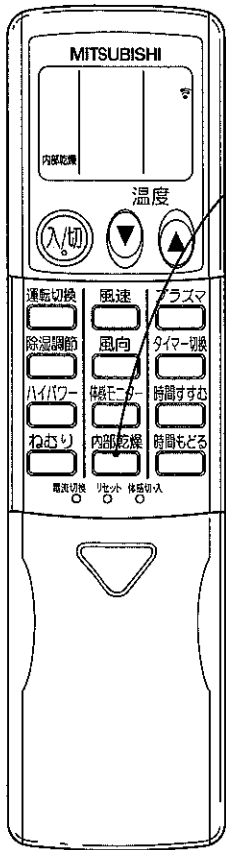

1 設定したいとき 運転中または停止中に 内部乾燥 を押す。

- 一度設定するとエアコンの冷房・除湿運転が停止するたびに毎回内部乾燥運転をします。
- エアコンを停止しないと内部乾燥運転は始まりません。

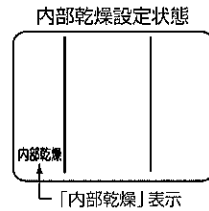

解除したいとき もう一度 内部乾燥 を押す。

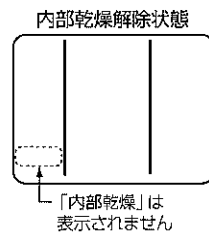

お好み運転
風速・風向・内部乾燥

内部乾燥の運転内容

- エアコン内部が湿っているとカビが成長しやすくなり、臭いの原因となることがあります。冷房運転や除湿運転を行ったあとに毎回エアコン内部を十分に乾燥させることでカビの成長は抑制できます。内部乾燥運転は、一度設定するだけで、冷房運転や除湿運転が停止した後に、毎回自動的にエアコン内部を乾燥させる運転を行い、エアコン内でのカビの成長を抑制します。

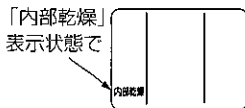

入/切 を押して冷房・除湿を停止する。

〈運転内容〉

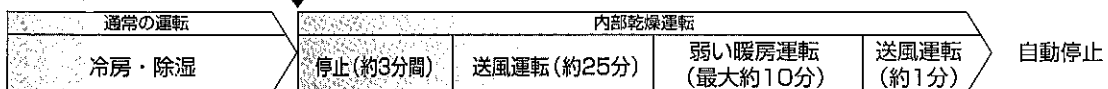

内部乾燥運転が行われるためには冷房時は約3分間、除湿時は約6分間以上の運転が必要です。

エアコン室内機の内部乾燥ランプ(オレンジ)が点灯します。停止中も上下風向フラップは水平吹きです。

- 内部乾燥運転は最大10分間の弱い暖房運転を行いますので、お部屋の温度が約2~3℃上昇することがあります。
- 室内機の金属部(熱交換器)がほこりで汚れていると、内部乾燥中に臭いが発生することがあります。このときはエアコンの内部のお掃除をおすすめします。(16~17ページ)

マニュアル運転 (体感切・入)

お部屋の温度を一定温度に保ちたいときに効果的です。

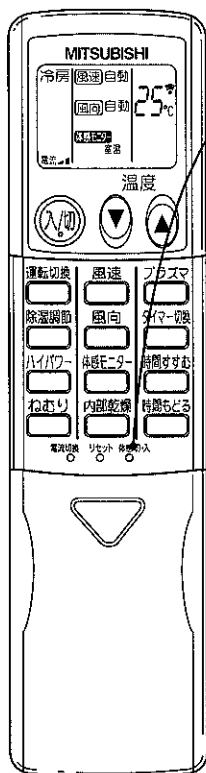

1 運転中に
体感切・入
○
を押す。

● 体感自動運転に戻すとき

もう一度
体感切・入
○
を押す。

ブレーカーが切れるとき

他の電気製品を同時に使い、ブレーカーが切れるとき。

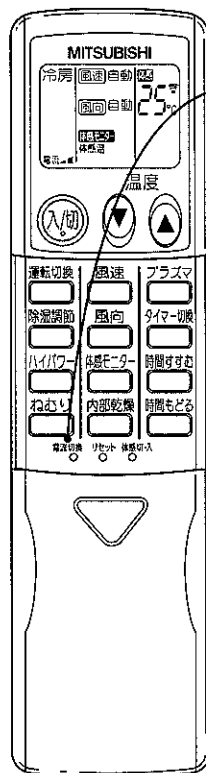

1 運転中に
電流切換
○
を押す。

1回押すごとに
電流●(通常) → 電流●(小)
の順に変わります。

お知らせ

■ 体感切・入ボタンで、体感自動運転を解除すると冷暖房運転ともに室温重視で運転します。リモコンは体感モニターの体感温度表示から室温表示に切り替わります。

■ リモコンは体感の表示が消えます。

■ 冷房・暖房運転 (体感自動解除) 時は を押して室内機の体感モニター表示を切り替えても、約10秒後にもとの室温表示にもどります。

■ 除湿運転時は を押して室内機の体感モニター表示を切り替えても、約10秒後に消灯します。

電流切換のはたらき

最大電流使用量 (最大運転電流) を 電流●(小) または 電流●(通常) に切換えます。

こんなときにお使いください。

- ・ 電気使用量をおさえたいとき → 電流●(小)
- ・ ブレーカーがよく切れるとき → 電流●(小)

電流交換による最大運転電流値

	電流●(小)	電流●(通常)
MSZ-W22L	約11アンペア	約15アンペア
MSZ-W25L	約11アンペア	約15アンペア
MSZ-W28L	約11アンペア	約15アンペア
MSZ-W28LS	約6アンペア	約7.5アンペア
MSZ-W36L	約15アンペア	約20アンペア
MSZ-W36LS	約7.5アンペア	約10アンペア
MSZ-W40LS	約10アンペア	約15アンペア
MSZ-W50LS	約15アンペア	約20アンペア

お知らせ

■ 電流切換ボタンは先の細いもので押す。

■ 電流切換ボタンを強く押しすぎないように注意してください。

取外し・取付け (丸洗いパネル, 天面グリル, フィルター, ワイドイオンプラズマユニット)

お手入れの前に

万一電源プラグを抜き忘れても、上下風向フラップを取外すと自動的に運転が停止するようになっておりますが、安全のため、掃除のときは必ず運転を停止し、電源プラグを抜くか、ブレーカーを切ってください。

丸洗いパネル・天面グリルの取外し、取付け

丸洗いパネル

取外しかた

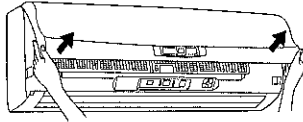

① 両手で丸洗いパネルをつかみ、水平まで持ち上げる。

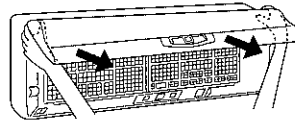

② ヒンジ部を持ち手前に引く

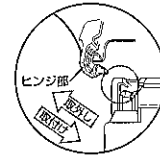

左ヒンジ部



右ヒンジ部

丸洗いパネルは無理に引き抜いたり、落下させないでください。丸洗いパネル破損の原因になります。
丸洗いパネル脱着の際は、不安定な台に乗らないでください。転倒などの原因になります。

取付けかた

取付けは取外しの逆の手順をお願いします。

取付注意

丸洗いパネルの矢印3箇所を押す。



天面グリル

丸洗いパネルを取外してから行ってください。

取外しかた

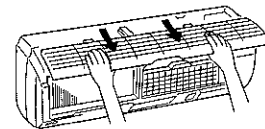
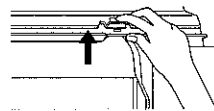
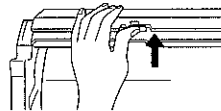

① 左側のツマミを押上げて外す。② 右側のツマミを押上げて外す。③ 上に持ち上げながら、手前に引く。

取付けかた

取付けは取外しの逆の手順をお願いします。

エアフィルター・ワイドイオンプラズマユニット・活性炭フィルターの取外し、取付けかた

エアフィルター

取外しかた

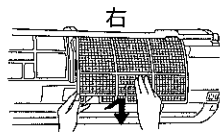
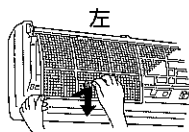

① エアフィルターのツマミをつかんで、少し持ち上げて、手前下に引く。

ワイド空清フィルター (別売部品)

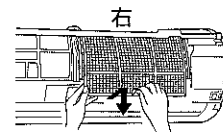
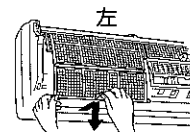

① ワイド空清フィルターのツマミをつかんで、少し持ち上げて、手前下に引く。

取付けかた

取付けは取外しの逆の手順をお願いします。

ワイドイオンプラズマユニット・活性炭フィルター

取外しかた

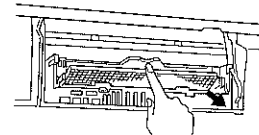
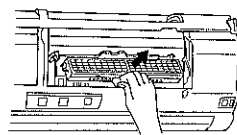
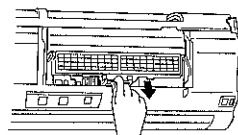

① ワイドイオンプラズマユニットのツマミを手前に引く。

② ワイドイオンプラズマユニットの下部を取外して、上部も取外す。

③ 活性炭フィルターの上部を指でつまんで手前に引く。

取付けかた

取付けは取外しの逆の手順をお願いします。

活性炭フィルターはワイドイオンプラズマユニット奥に取付けてください。
ワイドイオンプラズマユニットがしっかり取付けられていないと丸洗いパネルがしっかり閉まりません。

お手入れ・困ったとき

マニュアル運転(体感切・入)・ブレーカーが切れるとき・取外し・取付け

エアコン内部（吹出口）を掃除したいとき

お手入れの前に

万一電源プラグを抜き忘れても、上下風向フラップを取外すと自動的に運転が停止するようになっておりますが、安全のため、掃除のときは必ず運転を停止し、電源プラグを抜くか、ブレーカーを切ってください。

上下風向フラップ・左右風向フラップの取外し、取付け

上下風向フラップ

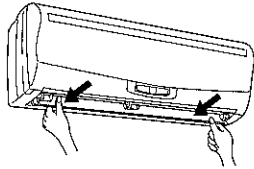

① 上下風向フラップを手で下に開く。

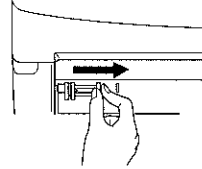

② 中央と左にある緑の安心ストッパーをそれぞれ右へ動かす。

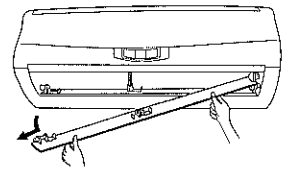

③ 上下風向フラップを手前に引く。

左右風向フラップ

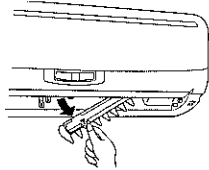

① ツマミを押下げる。

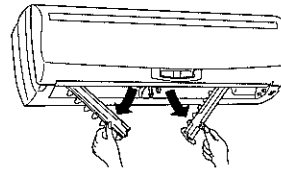

② ツマミを持って矢印の方向に動かす。

左右風向フラップは取外しできません。

取付けは、取外しの逆の手順をお願いします。

お手入れの方法

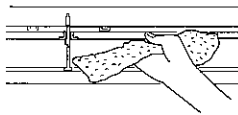

やわらかい布でからぶきや水ぶきする。

- ファンが停止していることを確認してください。
- 汚れが目立つときは、布に中性洗剤を溶かしたぬるま湯を含ませてふいてください。
- ガソリン・ベンジン・シンナー・磨き粉を使用しないでください。
- 奥にあるファンに強い力をかけないでください。割れる恐れがあります。

取付け時の注意

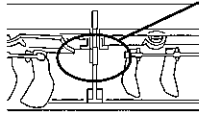

- ① ガイドの上側に押し込む。
- ② ツマミを「カチッ」と音がするまで押し込んでください。
- 確実に装着されていないと、上下風向フラップの動作不良や露たれの原因となります。上下風向フラップの取付形状を確認してください。「カチッ」と止まる位置まで緑の安心ストッパーを押し込む。
- 安心ストッパーが最後まで「カチッ」と入らないと「お掃除」サインと室内機表示に「FL」が点滅し、運転ができません。
- 必ず消灯していることを確認してください。

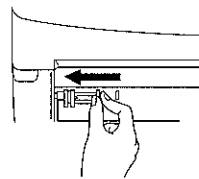

専用おそうじカンタンセット（別売部品）

お近くの三菱電機ストアか取扱店でお求めください。専用ブラシ以外のものを使用すると金属部（熱交換器）などの破損の原因となりますのでご使用をおやめください。

品名	専用おそうじカンタンセット
形名	MAC-093SS
希望小売価格(税別)	3,500円

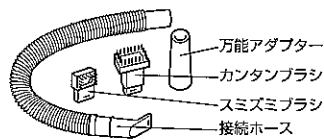

ワイド空清フィルター（別売部品）

活性炭フィルター（交換用）

ワイド空清フィルター（枠付き）		活性炭フィルター	
MAC-216FT	2,200円	MAC-217FT	800円

詳細は専用おそうじカンタンセットの取扱説明書をご覧ください。

お手入れ

エアフィルターのお掃除

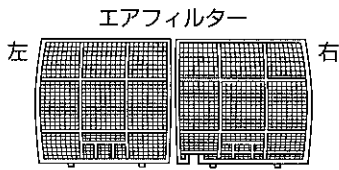

1 お掃除時期のお知らせ

「お掃除」のランプが点灯したら、エアフィルターをお掃除してください。
(取外し、取付け方法は15ページ)

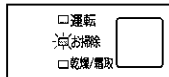

2 お掃除方法と注意

- 取外したフィルターのほこりを掃除機で吸い取るか、水洗いして日陰でよく乾かす。
- 直射日光や日にあてて乾かさなない。
- 汚れがひどいときは、中性洗剤をとかしたぬるま湯ですすぐ。
- 熱い湯(約50℃以上)で洗わない。変形することがあります。

3 エアフィルターのお掃除、交換が終わったら

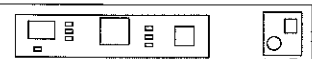

「ピッ」と鳴るまで(約2秒間)押しください。フィルターのお掃除サインが消灯します。

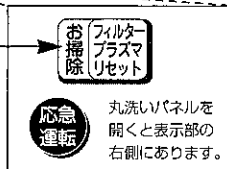

活性炭フィルターの交換

約1年ごとか、フィルター・プラズマリセットを約10回行ったときに交換してください。

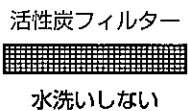

丸洗いパネル、天面グリルのお手入れ

水洗い後はやわらかい布で水分をふき取って陰干ししてください。

- 汚れが目立つときは、布に中性洗剤をとかしたぬるま湯を含ませてふいてください。
 - ガソリン・ベンジン・シンナー・磨き粉を使用しないでください。
 - たわしやスポンジの硬い面などで洗わないでください。
 - 長時間(2時間以上)温水や水につけておかないでください。
- また、直射日光やストーブなどで乾燥させないでください。変形や変色の原因になります。

ワイドイオンプラズマユニットのお手入れ

エアフィルターのお掃除時期に合わせてお手入れしてください。

- ほこりの付着やにおいが気になるときは早めにお手入れしてください。
- 「ジー」「パチパチ」などの音がしたときもお手入れしてください。

お手入れ方法

- 1 表側のフィルターのほこりを掃除機で吸い取るか、水洗いをする。
- 2 30~40℃のお湯に、約10~15分つけ置きする。汚れのひどいときは中性または弱アルカリ性の洗剤を水でうすめて使用してください。
- 3 つけ置き後、上下・左右にゆする。
- 4 流水ですすぐ。
- 5 よく振って水を切る。

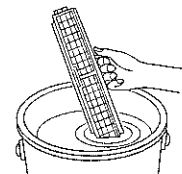

油汚れやタバコのヤニなどが取れにくいときは、**2~5**の手順を2~3回繰り返してください。

- 6 日陰の風通しの良い場所に置か、つるしてよく乾かす。

■置いて乾かす場合には、右の図のように立てて置いてください。

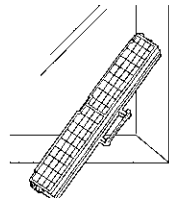

お願い

- 「漂白剤」と表示されたものは使わないでください。
- 分解しないでください。
- ヘアードライヤーなどの熱風で乾燥させないでください。(熱で変形します。)
- 完全に乾燥してから取付けてください。濡れたまま使うと、正常に動作せず、室内機表示の「プラズマ」ランプが点滅することがあります。

熱交換器のお手入れ方法

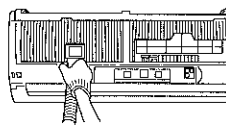

- 掃除機の専用ブラシ(別売)を使うとすみずみまで掃除できます。
- 金属部(熱交換器)に直接素手で触れないでください。ケガの危険があります。(手袋などの着用をおすすめします。)
- 掃除のときは不安定な台に乗らないでください。転倒などによるけがの原因になります。

お手入れ・困ったとき

エアコンの内部(吹出口)を掃除したいとき・お手入れ







故障かな？と思ったら

修理を依頼される前に、次の点をお調べください。こんなときは故障ではありません。

故障かな？		お答えします。(故障ではありません)
止まる	再運転しても、3分間ほど動かない。	<ul style="list-style-type: none"> 3分たてば、運転します。エアコンの保護のため、止まっています。そのままお待ちください。
	暖房運転中、10分間ほど運転が止まる。	<ul style="list-style-type: none"> 室外機についた霧をとかしています。(霜取運転)長くて10分で終了しますのでそのままお待ちください。(外気温が低く、湿度が高いときに霜が付きます。)
冷えない	よく冷えない。	<ul style="list-style-type: none"> 換気扇やガスコンロを使用する部屋では、冷房負荷が大きくなり、冷えが悪い場合があります。 外気温が高いとき、冷えが悪い場合があります。
風	暖房運転にしたとき、すぐに風が吹出さない。	<ul style="list-style-type: none"> 十分に暖かな風をお届けするため準備中です。そのままお待ちください。(12ページ)
	風向が途中で変わる。上下風向の調節がきかない。	<ul style="list-style-type: none"> 除湿や冷房運転中の下吹きで約30分～1時間経過すると、水滴が滴下するのを防ぐため、自動的に水平吹きになります。 暖房運転時の吹き出し空気温度が低いとき、霜取り運転中は自動的に水平吹きになります。 左右風向フラップが正しく設置されていますか？
	上下風向フラップがスイングしない。	<ul style="list-style-type: none"> 上下風向で「自動」を設定した場合はスイングしません。スイングしたい場合は「スイング」を設定してください。(12ページ)
	部屋がにおう。	<ul style="list-style-type: none"> エアコンが壁やじゅうたん、家具、衣類などにしみ込んだにおいを吸込んで、風を吹出すためです。エアコンの掃除をおすすめします。(17ページ) エアフィルターや活性炭フィルターが汚れていませんか。汚れている場合は新品に交換してください。あわせてワイドイオンプラズマユニットを洗ってください。
音	“ポコポコ”という音がする。	<ul style="list-style-type: none"> レンジフードや換気扇を回したとき排水用ホースから室外の空気を吸込み、ホース内の水がすいあげられるときに出る音です。風の強いときにホース出口から空気が押し込まれて出る場合もあります。対応部品を用意しております。お買上げの販売店にご相談ください。(21ページ)
	“ピシッ”という音がする。	<ul style="list-style-type: none"> 温度変化で丸洗いパネルなどが膨張・収縮してこする音です。
	水の流れるような音やときどき“プシュ”という音がする。	<ul style="list-style-type: none"> エアコン内部の冷媒が流れている音や冷媒の流れが切替わるときの音です。
表示	室内機の表示が変わる。温度計と異なる。	<ul style="list-style-type: none"> 室温、床温、風温は運転開始して安定するまで変わることがあります。 床温検知中に人などの発熱物がエアコンの下を通ると表示が変わることがあります。 床温度は約1～2℃変動することがあります。 市販の計測器と比べると、室温は約3℃異なることがあります。
	体感モニターに風温が表示されない。	<ul style="list-style-type: none"> 風温はエアコンから吹き出す風の温度を表示しています。 暖房運転開始時の予熱運転中や霜取ランプ点灯中など、風が出ていないときには表示されません。
その他	空清中にかすかに“シュー”という音がする。	<ul style="list-style-type: none"> プラズマ放電により音が発生します。異常ではありません。
	室外機から水または白い煙が出る。	<ul style="list-style-type: none"> 冷房時に、冷えた配管や配管接続部に水滴が付き、滴下するためです。 暖房時に、霜取運転でとけた水または水蒸気が出るためです。(7ページ) 暖房時に熱交換器についた水が滴下するためです。(7ページ) <p>故障ではありませんが、濡れてお困りの場合はお買上げの販売店へ排水工事のご相談をお願いします。なお一部寒冷地では室外機氷結のおそれがあり、工事できない場合があります。</p>
	室内機の吹出口から霧が出る。	<ul style="list-style-type: none"> 部屋の空気中の水分が、エアコンから吹出した冷たい風で急速に冷やされ霧状になるためです。

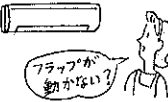
もう一度お確かめください。

お手入れ・困ったとき
故障かな?と思ったら・もう一度お確かめください。

こんなとき	お確かめください
<p>動かない。</p> 	<ul style="list-style-type: none"> ■ ブレーカーまたはヒューズが切れていませんか。 ■ 入タイマーの設定になっていませんか。(11ページ) ■ 電源プラグが外れていませんか。
<p>室内機のお掃除サインと体感モニターに「FL」が点滅し、動かない。</p> 	<ul style="list-style-type: none"> ■ 上下風向フラップが正しく取付けられていますか。緑色の安心ストッパーを奥まで挿入して、ランプが消灯していることを確認してください。(16ページ)
<p>フラップが閉まらない。 開かない。 風が止まらない。</p> 	<ul style="list-style-type: none"> ■ 内部乾燥が設定されていませんか。(13ページ) ■ 左右風向フラップがしっかり装着されていますか。(16ページ)
<p>よく冷えない。 暖まらない。</p> 	<ul style="list-style-type: none"> ■ 温度の設定が適切になっていませんか。(6ページ) ■ フィルターが汚れていませんか。(17ページ) ■ エアコン内部のファンが汚れていませんか。 ■ 室内外機の吹出口・吸込口をふさいでいませんか。 ■ 窓やドアが開いたままになっていませんか。 ■ 電流切換は(小)になっていませんか。(14ページ)
<p>リモコンの表示がでない、 表示がうすい。 リモコンを受信しない。</p> 	<ul style="list-style-type: none"> ■ 乾電池が消耗していませんか。(4~5ページ) ■ 乾電池の取付けが(+)(-)逆になっていませんか。(4~5ページ) ■ 市販のリモコン収納ボックス内にテレビやビデオのリモコンを重ねて収納されるとボタンが押されたままになり、エアコンのリモコンを受信しないことがあります。ボタンが押されたままにならないように収納してください。
<p>停電があったとき。</p> 	<ul style="list-style-type: none"> ■ エアコンは停止したままです。通電後、もう一度リモコンの  を押してください。

以上のことをお調べになって、それでも不具合があるときは使用を中止し、「お買上げ販売店」(21ページ)にご相談ください。

体感モニターや運転ランプが点滅するときは運転を停止し、「お買上げ販売店」にご相談ください。
体感モニターが点滅している場合には、点滅している数字をお知らせください。

体感モニター点滅

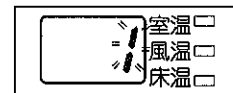

以下のような場合には、運転を停止し、「お買上げ販売店」にご相談ください。

お願い

- 室内機から水が漏れるとき。
- 電子式点灯方式の蛍光灯(インバーター蛍光灯など)がある部屋では、リモコンからの信号を受け取れない場合があります。
- 電波の弱い地域では、テレビ・ラジオなどにノイズが入る場合があります。その場合は増幅器などの取付けをおすすめします。
- 雷が鳴り出したら、早めに運転を止め、電源プラグを抜いてください。電気部品が損傷することがあります。

設置・点検・移設

「安全のために必ず守ること」(22~23ページ)をご確認ください。

据付場所について

以下の場所への据付けはさけてください。

- 可燃性ガスの漏れるおそれのある所
 - 高周波機器、無線機器などがある所
 - 機械油が多い所
 - 海兵地区など塩分が多い所
 - 温泉地などや硫化ガスが発生する所
 - 油の飛散る、油煙のたちこめる所
 - 積雪により、室外機がふさがれる所
 - クレーン車、船舶など移動するものへの設置
- ※室内機からの排水は、水はけのよい所にしてください。
※風通しが悪くショートサイクルが起きやすい所では、冷暖房能力および消費電力が10%程度悪化する場合があります。
その場合吹出ガイド(別売部品)をお使いになると、冷暖房能力および消費電力の改善が図れます。

電気工事についての注意

- 電源は必ずエアコン専用回路にしてください。
- ブレーカー容量は必ず守ってください。
100V用機種はAC100Vで200V用機種はAC200Vで使用してください。

運転音にも配慮を

- 据付けにあたってはエアコンの重量に十分に耐え、振動が増大しない場所を選んでください。
- 室外機の吹出口からの温風や運転音が隣家の迷惑にならない場所を選んでください。
- 室外機の吹出口近くには物を置かないでください。機能低下や運転音増大のもとになります。
- 使用中、異常音がする場合は、「お買上げ販売店」にご相談ください。

移設は専門業者へ依頼

- 増改築・引越しのためエアコンを取外したり、再据付けする場合は、専門の技術や工事が必要になります。

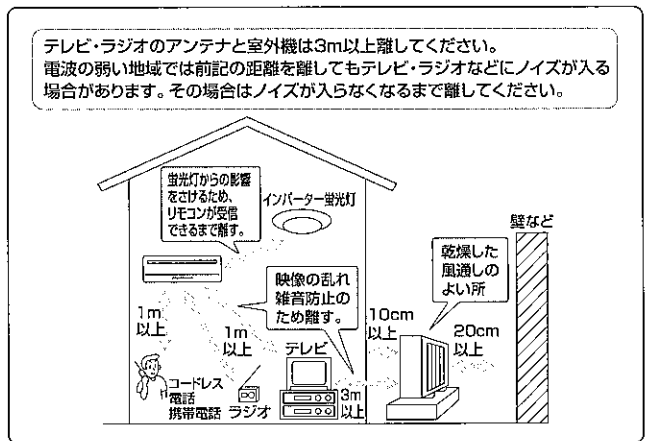

点検整備のおすすめ

- エアコンを数シーズン使用すると、内部が汚れて性能が低下することがあります。また、ゴミやほこりなどにより、においが発生したり、ドレンホースなどの排水経路のつまりにより、室内機から水漏れすることがあります。通常のお手入れとは別に点検整備をおすすめします。点検整備および費用は「お買上げの販売店」にご相談ください。

エアコンの内部洗浄について

- 市販のエアコン洗浄剤を使用すると、ドレンホースなどの排水経路のつまりによる水漏れや電気品などの故障の原因となる可能性があります。また、ケガや感電などの危険がありますのでエアコン内部洗浄をご希望される場合は、お近くの「お買上げ販売店」・「修理前の相談や修理を依頼する場合のご相談窓口」にお申し付けください。

保証とアフターサービス

保証書(別添付)

- 保証書は、必ず「お買上げ日・販売店名」などの記入をお確かめのうえ、販売店からお受け取りください。
- 内容をよくお読みのと、大切に保管してください。

保証期間…お買上げ日から1年間。
(ただし、冷媒回路については5年間です。)

補修用性能部品の保有期間は

- 当社は、このルームエアコンの補修用性能部品を製造打ち切り後9年保有しています。
- 補修用性能部品とは、その製品の機能を維持するために必要な部品です。

ご不明な点や修理に関するご相談は

- 「お買上げの販売店」にご相談ください。

修理を依頼されるときは

「故障かな?と思ったら」(18ページ)「もう一度お確かめください」(19ページ)に従ってお調べください。なお、不具合があるときは、必ず電源プラグを抜いてから、「お買上げの販売店」にご連絡ください。

- 保証期間中は修理に際しては、保証書をご提示ください。保証書の規定に従って販売店が修理させていただきます。
- 保証期間が過ぎているときは修理すれば使用できる場合には、ご希望により修理させていただきます。修理料金は、技術料+部品代+(出張費)などで構成されています。
- ご連絡いただきたい内容

- 品名 ルームエアコン
- 形名
- お買上げ年・月・日
- 故障内容(できるだけ具体的に)
- ご住所・お名前・電話番号
付近の目印なども

廃棄時にご注意願います

家電リサイクル法では、お客さまが使用済みのルームエアコンを廃棄させる場合は、収集・運搬料金と再商品化料金(リサイクル料金)をお支払いいただき、対象品を販売店や市町村に適正に引き渡すことが求められます。

ご不明な点や
修理に関するご相談

まずは、お買上げの販売店へ



転居などでお買上げの販売店へご依頼できない場合

修理前の相談や修理を依頼する場合のご相談窓口 365日
24時間

北海道地区

札幌 (011) 890-7520
札幌市厚別区大谷地東 2-1-18
旭川 (0166) 26-5580
旭川市曙1条 8-1-4
北見 (0157) 25-7045
北見市柏陽町 577-60
釧路 (0154) 24-1355
釧路市喜多町 2-25
帯広 (0155) 35-3111
帯広市西15条南 14-1-17

苫小牧 (0144) 55-1114
苫小牧市明野新町 2-1-18
小樽 (0134) 33-3380
小樽市緑 2-28-22
函館 (0138) 49-0345
函館市西栢梗町 589-57

首都圏地区

東京都・神奈川県・千葉県
茨城県・埼玉県・栃木県・群馬県
フロントセンター東京
電話 (03) 3424-1111
FAX (03) 3424-1115
東京都世田谷区池尻 3-10-3

関西地区

大阪府・奈良県・和歌山県(田辺・新宮を除く)
兵庫県(阪神・淡路・姫路地区)・京都府(畿北を除く)
フロントセンター関西
電話 (06) 6454-3901
FAX (06) 6454-3900
大阪府北区大淀中 1-4-13

滋賀 (077) 552-4058
粟東市安養寺 2-4-25
畿北 (0773) 23-5960
福知山市厚中町 61
豊岡 (0796) 24-6360
豊岡市中陰 376

田辺 (0739) 23-1109
田辺市稲成町字西沖代 79-7
新宮 (0735) 22-2495
新宮市池田 3-1-31

東北地区

青森 (017) 773-8381
青森市大字野木字野尻 37-184
弘前 (0172) 32-6535
弘前市大字青山 4-20-3
八戸 (0178) 28-8544
八戸市大字長苗代字下島子谷地 6-8
むつ (0175) 22-3277
むつ市横道町 2-11-7
盛岡 (019) 637-7454
盛岡市羽場13地割 30-11
水沢 (0197) 25-4511
水沢市卸町 2-3
釜石 (0193) 23-4611
釜石市定内町 3-10-1
仙台 (022) 238-1773
仙台市若林区大和町 2-18-23
気仙沼 (0226) 23-8485
気仙沼市田中前 2-9-2
石巻 (0225) 95-9111
石巻市門脇字四番谷地 16-268
古川 (0229) 24-3595
古川市米袋字大窪 25-1

秋田 (018) 865-4471
秋田市八橋三和町 19-36
横手 (0182) 32-1785
横手市卸町 3-2
大館 (0186) 42-2781
大館市餅田 2-5-44
山形 (023) 624-0018
山形市大野目 2-1-21
酒田 (0234) 35-8230
酒田市上安町 1-11-11
鶴岡 (0235) 24-6161
鶴岡市上柳町 5-4
米沢 (0238) 37-5554
米沢市中田町 742-8
福島 (024) 534-7123
福島市御山字田中 58
郡山 (024) 959-6543
郡山市喜久田町卸 1-76-1
会津 (0242) 27-4426
会津若松市天寧寺町 3-7
原町 (0244) 24-2842
原町市桜井町 1-173
いわき (0246) 26-1822
いわき市内郷御台境町鶴巻 75-8

甲信越地区

新潟 (025) 274-9165
新潟市竹尾卸新町 752-9
長野 (026) 221-3232
長野市稲葉 904
長岡 (0258) 23-3323
長岡市南陽 1-1118-1
上越 (0255) 24-1160
上越市春日山町 3-6-3
長野 (0263) 27-2461
松本市芳川野満 531
飯田 (0265) 52-5396
飯田市上郷別府 3367-1
山梨 (055) 222-2711
甲府市下飯田 1-4-11

東海・北陸地区

愛知県・三重県
フロントセンター名古屋
電話 (052) 721-0131
FAX (052) 721-7268
名古屋市中区矢田南 5-1-14
沼津 (0559) 22-7111
沼津市若菜町 20-1
静岡 (054) 284-0821
静岡市中原 913
浜松 (053) 463-8455
浜松市上西町 62-5
岐阜 (058) 275-0909
岐阜市中鶴 3-24
中津川 (0573) 65-6646
中津川市駒場字町裏 526-2
高山 (0577) 33-7410
高山市冬顔町 981-5
富山 (0766) 56-0121
射水郡小杉町青井谷 1-1-1
金沢 (076) 252-8133
金沢市小坂町西 97
福井 (0776) 22-6340
福井市問屋町 1-19

中国・四国地区

広島県・山口県・島根県・鳥取県
岡山県・香川県・徳島県・高知県
愛媛県
中・四国CSセンター
電話 (082) 890-6365
FAX (082) 890-6367
広島市南区大洲 4-3-26

九州地区

福岡 (092) 412-5333
福岡市博多区東那珂 3-1-21
北九州 (093) 653-1231
北九州市八幡東区昭和 2-5-25
久留米 (0942) 45-2661
久留米市東合川新町 7-20
佐賀 (0952) 31-4189
佐賀市鶴島町大字八戸溝 348-2
唐津 (0955) 72-1337
唐津市東城内 6-50
長崎 (095) 843-0622
長崎市大橋町 23-4
佐世保 (0956) 30-7740
佐世保市木原町 155-1
熊本 (096) 380-0211
熊本市石原町 326-1
八代 (0965) 33-5173
八代市緑町 13-1
大分 (097) 558-8803
大分市向原西 1-8-1
宮崎 (0985) 56-4900
宮崎市大学赤江字飛江田 150-1
延岡 (0982) 21-3540
延岡市惣領町 25-5
鹿児島 (099) 260-2421
鹿児島市御本町 7-17
沖縄 (098) 898-3333
宜野湾市大山 7-12-11

新製品のお買上げや使いかた・お手入れのご相談窓口

購入・買替えのご相談、取扱い方法のお問合わせは

三菱電機お客さま相談センター 365日
24時間
〒154-0001 東京都世田谷区池尻 3-10-3

■ 全国どこからでもおかけいただけるフリーダイヤル

0120-139-365 (通話料金無料)
いつもサキュー 365日

■ 随時常電話番号(携帯電話対応) **03-3414-9655**
■ FAX **03-3413-4099**

当社家電品についてのご相談やご要望は

地区お客さま相談室 (月～金曜日 9:00～17:00 祝祭日を除く)

北海道 (011) 893-1313
東北 (022) 231-8282
首都圏 (03) 3414-9722
中部 (052) 972-7222
北陸 (076) 252-1356
関西 (06) 6451-3611
中国 (082) 278-1322
四国 (087) 879-1190
九州 (092) 571-2211
〒004-0041 札幌市厚別区大谷地東 2-1-11
〒983-0035 仙台市宮城野区日の出町 2-2-33
〒154-0001 東京都世田谷区池尻 3-10-3
〒461-0005 名古屋市中区東横 1-4-3
〒920-0811 金沢市小坂町西 81
〒531-0076 大阪府北区大淀中 1-4-13
〒733-0833 広島市西区商工センター 6-2-17
〒761-1705 香川県香川町大字川東下 717-1
〒816-0088 福岡市博多区板付 4-6-35

◎所在地、電話番号などについては変更になることがありますので、あらかじめご了承ください。

お手入れ・困ったとき







設置・点検・移設・保証とアフターサービス

安全のために必ず守ること

取扱いを誤ったときに生じる危険とその程度を、次の表示で区分して説明しています。









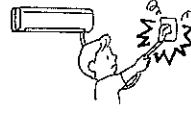

警告	誤った取扱いをしたときに、死亡や重傷などの重大な結果に結びつく可能性があるもの。
注意	誤った取扱いをしたときに、傷害または家屋・家財などの損害に結びつくもの。

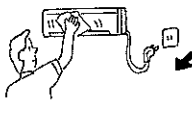
図記号の意味は右のとおりです。

 禁止	 めれ手禁止	 水ぬれ禁止
 指示を守る	 アース線接続	 電源プラグを抜く

警告

<p>お客さま自身で据付け・修理・移設はしない 不備があると、火災・感電・室内機の落下によるケガ・水漏れの原因になります。</p>   <p>据付け・修理・移設禁止</p>	<p>異常時(こげ臭いなど)は運転を停止して電源プラグを抜くか、ブレーカーを切る 異常のまま運転を続けると火災・故障などの原因になります。</p>   <p>プラグを抜く</p>
<p>電源コードの中間接続・延長コードの使用・タコ足配線はしない 接触不良・絶縁不良・許容電流オーバーなどにより、火災・感電の原因になります。</p>   <p>禁止</p>	<p>運転中に電源プラグの抜き差しはしない スパークなどにより、火災の原因になります。</p>   <p>禁止</p>
<p>電源コードなどは傷つけたり、加工しない 重いものを載せたり、加熱したり、加工したり、束ねたりすると破損して火災・感電の原因になります。</p>   <p>傷つけ禁止</p>	<p>電源プラグのほこりを取除き、しっかり差込む ほこりが付着したり、差込みに不備があると、火災・感電の原因になります。</p>   <p>ほこりを取る</p>
<p>吸込口・吹出口に指や棒などを入れない ファンが高速で回転しており、ケガの原因になります。</p>   <p>禁止</p>	<p>長時間直接お肌に冷風をあてない 体調悪化や健康を損なう原因になります。</p>   <p>禁止</p>
<p>エアコンが冷えない・暖まらない場合は冷媒の漏れが原因のひとつと考えられますのでお買上げ販売店にご相談ください。冷媒の追加を伴う修理の場合は修理内容をサービスマンに確認してください。</p>  <p>サービスマンに確認する</p>	<p>エアコンに使用されている冷媒そのものは安全です。冷媒は通常漏れることはありませんが、万一、冷媒が室内に漏れ、ファンヒーター、ストーブ、コンロ等火気に触れると有害な生成物が発生する原因になります。</p>  <p>サービスマンに確認する</p>

<p>電源コードを引っばらない 電源プラグを持って抜く。 電源コードの芯線の一部が断線して火災の原因になります。</p>   <p>禁止</p>
<p>掃除のときは運転を停止し、電源プラグを抜くか、ブレーカーを切る 運転中はファンが高速で回転しており、ケガの原因になります。</p>   <p>プラグを抜く</p>
<p>ぬれた手でスイッチを操作しない 感電の原因になります。</p>   <p>ぬれ手禁止</p>
<p>エアコンを水洗いしたり、水の入った容器を載せたりしない 室内機内部に水が浸入して絶縁不良になり、感電・発火の原因になります。</p>   <p>水ぬれ禁止</p>
<p>室内外機の下に他の電気製品や家財などを置かない 水滴が落下する場合があります、汚損や故障の原因になることがあります。</p>  <p>設置禁止</p>
<p>パネルなどの脱着のときは、不安定な台に乗らない 落下・転倒し、ケガの原因になります。</p>   <p>禁止</p>

⚠️ 注意

<p>フィルターなどをはずしたときは、室内機の金属部にさわらない ケガの原因になります。</p>  <p>禁止</p>	<p>長期間使用しないときは電源プラグを抜くか、ブレーカーを切る ほこりがたまって、火災の原因になります。</p>  <p>プラグを抜く</p>
<p>ワイドイオンプラズマユニットの電極をさわらない 感電・ケガの原因になります。</p>  <p>禁止</p>	<p>窓や戸の開けっぱなしなど、高温(80%以上)で長時間運転はしない 室内機に露がつき、滴下して家財などをぬらし、汚損の原因になります。</p>  <p>運転禁止</p>
<p>精密機器・食品・動植物・美術品の保存などに使用しない 品質低下または動植物への害の原因になります。</p>  <p>使用禁止</p>	<p>室外機の上に乗ったり、物を載せたりしない 落下・転倒によるケガの原因になります。</p>  <p>禁止</p>
<p>直接風があたる所に動植物を置かない 動植物に悪影響をおよぼす原因になります。</p>  <p>設置禁止</p>	<p>据付台などが傷んだ状態で放置しない 室外機が落下・転倒し、ケガの原因になります。</p>  <p>放置禁止</p>
<p>殺虫剤・可燃性スプレーなどを吹きつけない 火災・変形の原因になります。</p>  <p>使用禁止</p>	<p>室外機の吸込口やアルミフィンにさわらない ケガの原因になります。</p>  <p>禁止</p>
<p>直接風のある所に燃焼器具を置かない 不完全燃焼の原因になります。</p>  <p>設置禁止</p>	<p>乾電池を充電・分解したり、火の中に投入しない 液漏れ・破裂・発火の原因になります。</p>  <p>禁止</p>
<p>燃焼器具と一緒に使うときは、こまめに換気する 酸素不足の原因になります。</p>  <p>換気</p>	<p>乾電池の交換は2本とも新しい同種のものにする 古い乾電池を混ぜて使用すると発熱・液漏れ・破裂の原因になります。</p>  <p>同種のものに</p>

据付時のご注意

⚠️ 警告

据付けは、「お買上げの販売店」または専門業者にご相談ください

⚠️ 注意

可燃性ガスの漏れるおそれのある場所には据付けない
万一ガスが漏れて、室外機の周囲にたまると、爆発の原因になります。

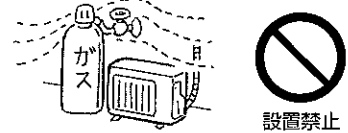

アース工事を行う
アース線は、ガス管・水道管・避雷針・電話のアース線に接続しない。
アース工事に不備があると、感電の原因になります。



据付場所(水気のある場所など)によっては、漏電遮断器を取付ける
漏電遮断器が取付けられていないと、感電の原因になります。

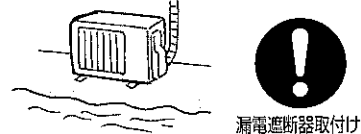

ドレン水を確実に排水できるようにする
排水経路に不備があると、室内外機から水が滴下して家財などをぬらし、汚損の原因になります。

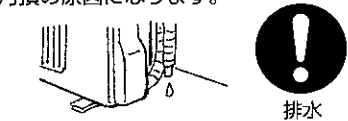

異常や不具合が発生したときは
ただちに運転停止し
「お買上げの販売店」にご相談ください。
(21ページ)

お手入れ・困ったとき

安全のために必ず守ること

冷房・暖房兼用セパレート形(インバーター)

形名		MSZ-W22L	MSZ-W25L	MSZ-W28L	MSZ-W28LS	MSZ-W36L	MSZ-W36LS	MSZ-W40LS	MSZ-W50LS	
仕様		-W(シルキーホワイト)								
電源		100V			200V	100V	200V			
冷房	能力(kW)	2.2	2.5	2.8		3.6		4.0	5.0	
	中間能力(kW)	1.2		1.3		1.9		2.1	2.4	
	消費電力(W)	395	480	605		1010		1090	1680	
	中間消費電力(W)	185	180	205		340		370	460	
	運転電流(A)	4.35	5.30	6.70	3.35	11.20	5.60	5.95	8.90	
	室内側運転音(強)(dB)	44			45			46		
部屋	室外側運転音(dB)	44			45			46		
	面積のめやす(m ²)	鉄筋アパート 南向洋室	15	17	19		25		28	34
	木造南向和室	10	11	13		16		18	23	
暖房	能力(kW)	2.5	3.0	3.6		4.2		5.0	6.3	
	中間能力(kW)	1.2	1.4	1.9		2.2		2.6	3.2	
	消費電力(W)	445	520	685		930		1160	1550	
	中間消費電力(W)	185	215	295		380		470	560	
	運転電流(A)	4.85	5.70	7.50	3.70	10.10	5.05	6.30	7.80	
	室内側運転音(強)(dB)	45			46			46		
部屋	室外側運転音(dB)	44			45			48		
	面積のめやす(m ²)	鉄筋アパート 南向洋室	11	14	16		19		23	29
	木造南向和室	9	11	13		15		18	23	
質量(kg)	室内機 12 室外機 31	室内機 13 室外機 31				室内機 12 室外機 36		室内機 13 室外機 38		
外形寸法(mm)	室内機	高さ298×幅840×奥行243(248)								
	室外機	高さ550×幅800(+69)×奥行285								
付属品	活性炭フィルター(1個) リモコン(1個)・リモコンホルダー(1個)・単4形アルカリ乾電池(2本)									

○この仕様値は、JIS規格(JISC9612)にもとづいた数値です。

○仕様値は50Hz・60Hz共通です。

○リモコンで「停止」したときの消費電力は2.5ワットです。

○運転音は反響音の少ない無響室で測定した数値です。実際に据付けた状態で測定すると周囲の音や反響を受け表示数値より大きくなるのが普通です。

<p>愛情点検</p> 	<p>●長年ご使用のエアコンは点検を!</p>	<p>●ルームエアコンの補修用性能部品の保有期間は製造打切り後9年です。</p>
	<p>ご使用の際このようなことはありませんか</p> <ul style="list-style-type: none"> ●電源コード、プラグが異常に熱い。こげくさい臭いがする。 ●運転音が異常に大きくなる。 ●室内機から水が漏れる。 ●漏電遮断器がひんぱんに落ちる。 ●その他の異常や故障がある。 	<p>ご使用中止</p> <p>故障や事故防止のため、スイッチを切り、コンセントから電源プラグをはずして必ず販売店に点検・修理をご相談ください。</p>

お買上げ販売店名	電話
お買上げ(据付)日	年 月 日



静岡製作所 〒422-8528 静岡市小島3-18-1