

MITSUBISHI

冷房・暖房兼用天井カセット形(インバーター)

三菱ハウジングエアコン

MLZ-22PS

MLZ-25PS

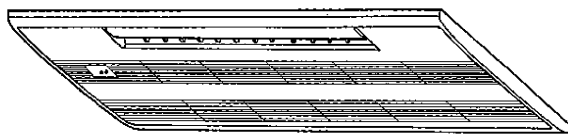

取扱説明書

お使いになる前に

- 安全のために必ず守ること22
- 各部のなまえ2
- リモコンの操作早見表3
- 運転前の準備4

運転のしかた

- 通常の運転をしたい6
- 風速や上下左右の風向を変えたい8

上手な使いかた

- 冷房の省エネ運転をしたい10
- タイマー運転を使いたい11
- リモコンが使えないとき12

マルチエアコンについて

- マルチエアコンとは12
- ご使用上の注意13

お手入れ・困ったときに

- エアフィルターの掃除と吸込グリルの開け・閉めのしかた14
- 吸込グリルの掃除・取外し取り付けかた16
- 故障かな?と思ったら17
- もう一度お確かめください18
- 設置・点検・移設19
- 保証とアフターサービス20
- 長期間ご使用にならないとき20
- 仕様/付属品24

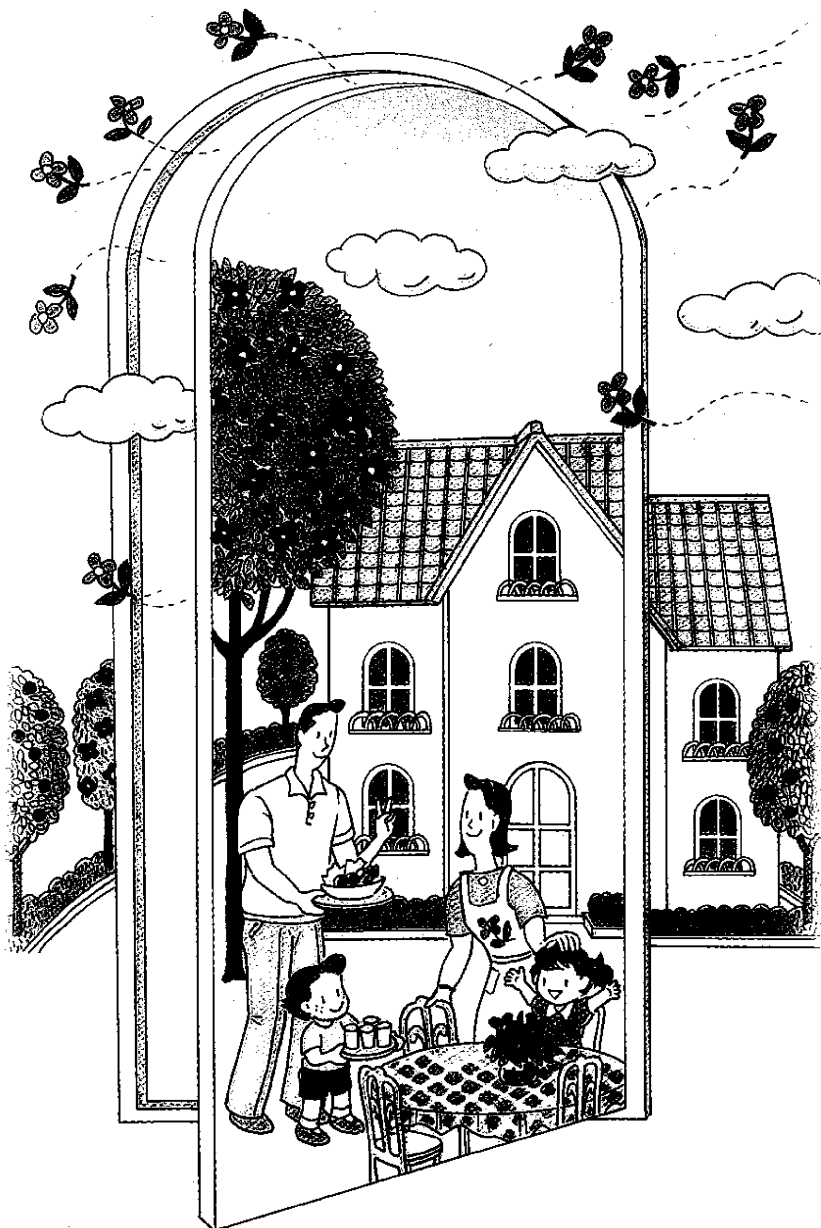

この製品は国内用ですので日本国外では使用できません。
また、アフターサービスもできません。

This appliance is designed for use in Japan only and can not be used in any other country. No servicing is available outside of Japan.



省エネで 守る環境 豊かな暮らし

このたびは三菱ハウジングエアコンをお買い求めいただきまして、まことにありがとうございます。
この室内機はインバーターマルチ専用の室内機です。(他の室外機との組合せはできません。)

- ご使用前にこの取扱説明書をよくお読みのうえ、正しくお使いください。
- 保証書は必ず「お買上げ日・販売店名」等の記入を確かめて販売店からお受取りのうえ、取扱説明書とともに大切に保管してください。

各部のなまえ

○室内機

各部のなまえ

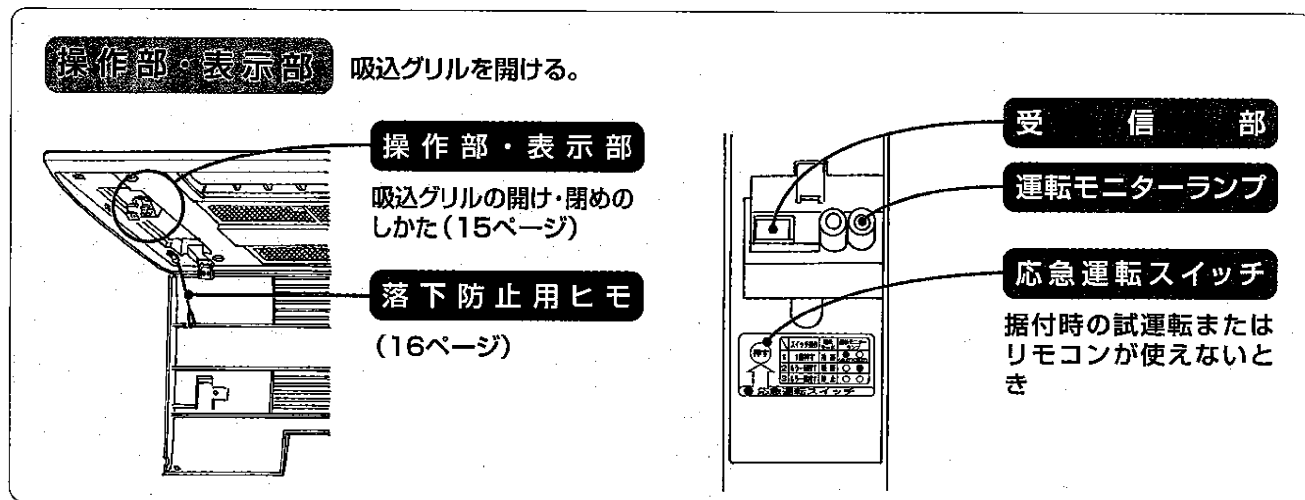
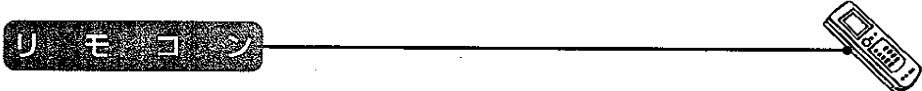
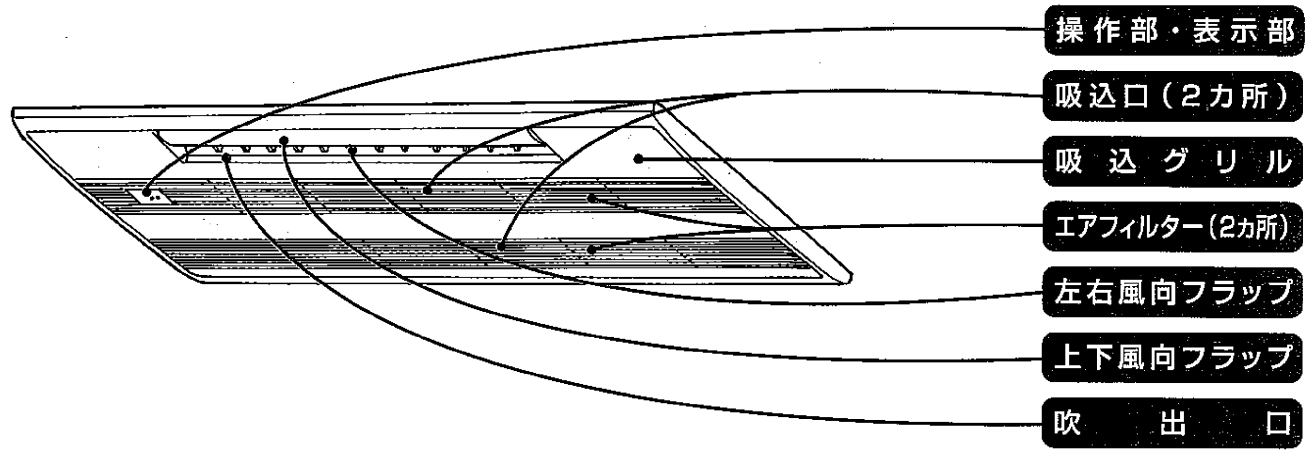

リモコンの操作早見表

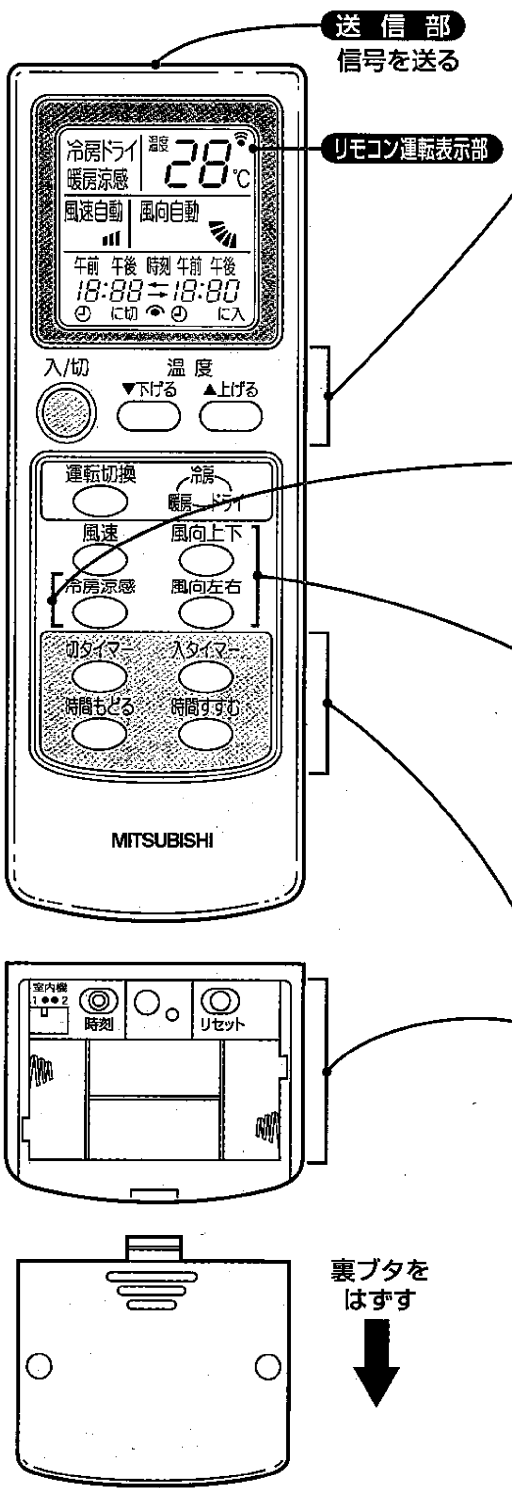

こんな運転をしたい・・・	使うボタンと手順	ページ
通常の運転をしたい	電源 を押した後、下記の操作を行ってください。	6
冷房、ドライ、暖房運転をしたい	運転切換 1回押すごとに下記の順で変わります。 冷房 → ドライ → 暖房	
設定温度を変えたい	下げたい… 上げたい…	
冷房涼感運転をしたい	電源 を押した後、 で冷房運転に合わせて……	10
冷房の省エネ運転をしたい	冷房涼感 もう一度押すと冷房運転に戻ります。	
風の強さ、方向を変えたい		8
風の強さを変えたい	風速 1回押すごとに	
上下の風向きを変えたい	風向上下 1回押すごとに自動→5つの方向に変わります。	
左右の風向きを変えたい	風向左右 1回押すごとに動く→停止に変わります。	
タイマー運転をしたい、その他		4・5・11
タイマー運転をしたい	切タイマー → 時間もどる ・ 時間すすむ 入タイマー → 時間もどる ・ 時間すすむ	
現在時刻を合わせたい	時刻 → 時間もどる ・ 時間すすむ → 時刻	
部屋に2台室内機を設置し、1つのリモコンで1台のみ操作したい	室内機 1・2	
初期設定に戻したい	リセット	

運転前の準備

ハウジングエアコンの据付けは販売店におまかせください。

運転前の準備

○室内機

ブレーカーを「入」にする。

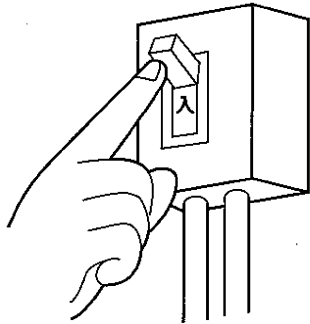

○室内機切換

同じ部屋または近接する部屋に、2台室内機を設置する場合に、1つのリモコンで1台のエアコンのみを操作できるように設定することができます。室内機とリモコンのそれぞれに切換スイッチがありますので、設定する場合は販売店にご相談ください。

工場出荷時は室内機1側にしてあります。

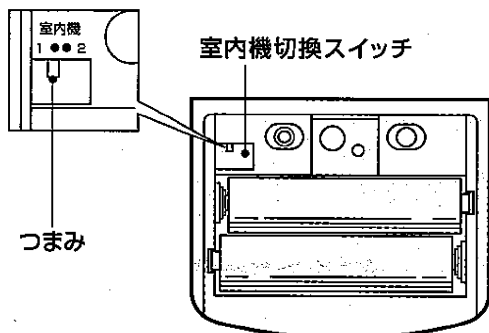

○リモコン

1 裏ブタを開け、乾電池を入れる。

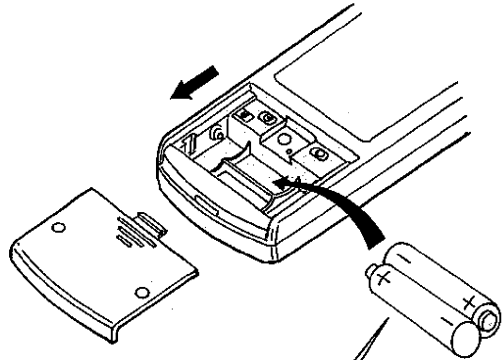

最初に⊖をセットする。
⊕⊖を正しく！

2 リセットボタンを押し、裏ブタを取付ける。

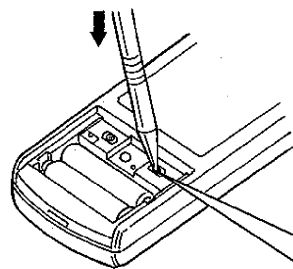

リセットボタンを
先の細いもので押す。

- リセットボタンを強く押しすぎないように注意してください。
- 乾電池を交換したら、必ずリセットボタンを押して、現在時刻を合わせてください。(5ページ)
- リセットボタンを押さないと、正しく動作しないことがあります。

リモコン (現在時刻の合わせかた) 現在時刻を合わせないとタイマー運転ができません。

- 1 裏ボタンを開けて、時刻を押す。
- 2 時間もどる 時間すすむ を押して、現在時刻を合わせる。
- 3 時刻を押して、裏ボタンを取付ける。

リモコンの取扱い

- 信号の届く範囲は室内機の正面に向けて直線距離で約6m以内です。

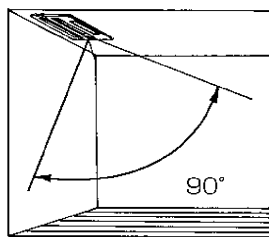

- リモコンの信号が室内機に届くと“ピツ”“ピー”の受信音と運転モニターランプで運転状態をお知らせします。
- 運転中は“ピツ”と鳴り、運転モニターランプが一回点滅します。
- 停止するときは“ピー”と鳴り、運転モニターランプが消灯します。
- リモコンを壁に取付けるときは…お部屋の照明を点灯し、を押して、室内機が“ピツ”と鳴る位置にリモコンホルダーを取付けてください。
- リモコンを落としたり、投げたり、水などをかけたりしないでください。故障の原因になります。
- リモコンを受信しない時は、18ページの「リモコンを受信しない」の内容をお確かめください。

乾電池について

乾電池の交換目安

- 信号が届きにくくなったり、表示がうすくなったりしたら、2本とも新しいアルカリ単4形乾電池(LR03)と交換してください。
- アルカリ乾電池の寿命は約1年間です。マンガン乾電池を使用すると誤動作することがありますので使用しないでください。付属の乾電池は最初にお使いいただくために用意しているもので1年に満たないうちに消耗することがあります。
- お願い
 - 液漏れによる故障をさけるために、長期間ご使用にならないときは乾電池を全部リモコンから取出してください。
 - 充電式乾電池は電圧が異なり、誤作動の原因になりますので使用しないでください。
 - 乾電池がお手元がない場合は応急運転をご使用ください。(12ページ)

注意 乾電池取扱い

- 交換は2本とも新しい同種のものにする。
- 分解したり、ショートさせたり、火の中に投入しない。
- 乾電池は充電しない。
- 乾電池の溶液が皮膚や衣服に付着したときは、きれいな水で洗い流す。また眼に入ったときは、きれいな水で洗った後、ただちに医師の治療を受けてください。

通常の運転をしたい

運転内容を選び、冷房、暖房は温度の調節ができます。

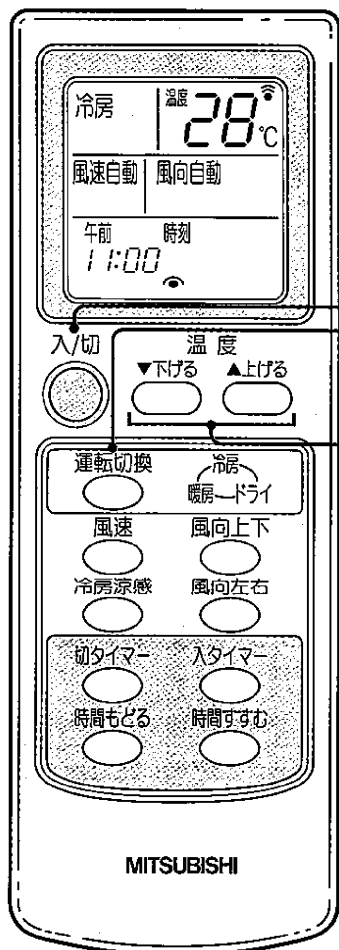

通常の運転をしたい

冷房・ドライ・暖房を選びたいとき



入/切
● を押す。

乾電池交換直後は必ず冷房から始まります。



運転切換
○ を押して、
運転の内容を選ぶ。

1回押すごとに下記の順で変わります。
冷房 → ドライ → 暖房

ドライ運転のとき

- 温度調節はできません。
- 室温をやや下げる運転をしています。
- 除湿運転を開始すると室温を正しく検知するため送風運転を約3分間行い、室外機の運転を開始します。その間風速は変更しません。
- リモコンの設定温度は消えます。

温度を変えたいとき (冷房・暖房時)

温度を下げたいとき ▼下げる を押す。

温度を上げたいとき ▲上げる を押す。

■ 1回押すごとに1°C変えられます。

リモコンの設定温度範囲は16°C~31°Cです。

温度のおすすめ範囲	冷房26°C~28°C
	暖房22°C~24°C

停止するときは 入/切 ● を押す。

次からは 入/切 ● を押すだけで、同じ内容の運転ができます。

室外機から水が漏れる、白煙が出る

気温が低く湿度が高いときに暖房運転を行うと、室外機に霜が付き暖房能力が低下します。このようなときは、自動的に霜取り運転が始まり、暖房がいったん止まります。このとき、霜取りにより解けた水が室外機の下に流れ出したり、湯気が白煙のように見えることがありますが異常ではありません。

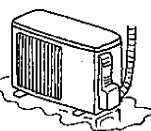

室内機の表示内容

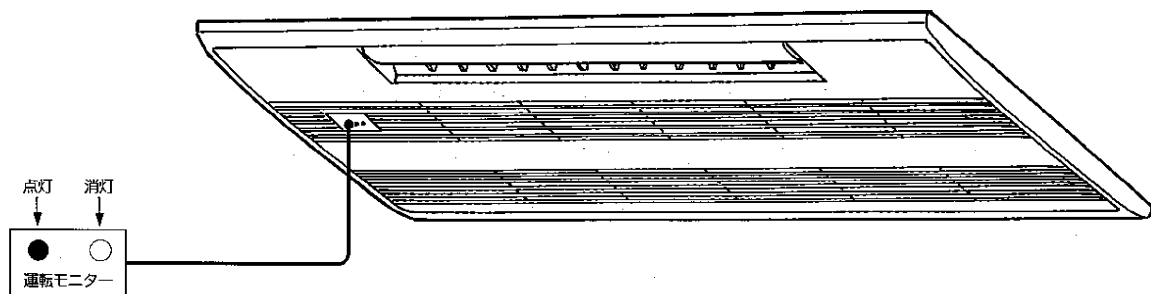

運転モニターランプの表示について

表示	状態	目標温度と室温の差
● ●	目標温度に向かってエアコンが運転中であることを示します。目標温度になるまで、しばらくお待ちください。	約2°C以上
● ○	お部屋の温度が目標に近づいたことを示します。	約2°C以下

知っ情報

冷房の効率をよくする工夫

冷房

- ①窓を閉めブラインドをおろすと日射量が減り、冷房効果が高くなります。 ②窓ガラスに市販されている熱線しゃへいフィルムをはると、室内に入る熱量が減ります。 ③室外機に日光があたらないように工夫すると省エネになります。

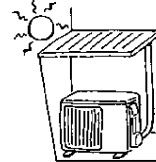
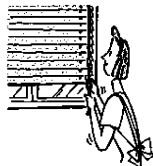

暖房

健康的な暖かさは 外気との温度差がポイント

暖房運転をするときの設定温度は、外気温との差があまり大きくならないようにすることです。地域差がありますが、平均的には大体22°C~24°C位に設定するのがよいでしょう。

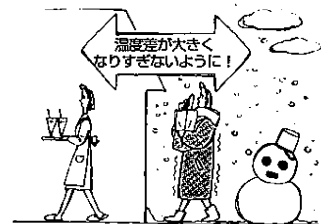

ドライ

人間に心地よい湿度の分岐点

人間がムシムシすると感じるときは、空気中に含まれている水蒸気が多い状態です。湿度は温度や風との関係がありますが人間にとって快適と感じる湿度条件は夏で60%~75%、冬では55%~70%程度といわれています。

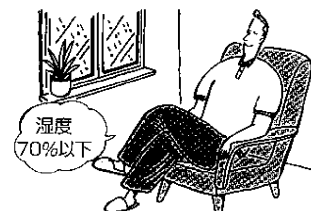

風速や上下・左右の風向を変えたい

風速や上下・左右の風向を変えたい

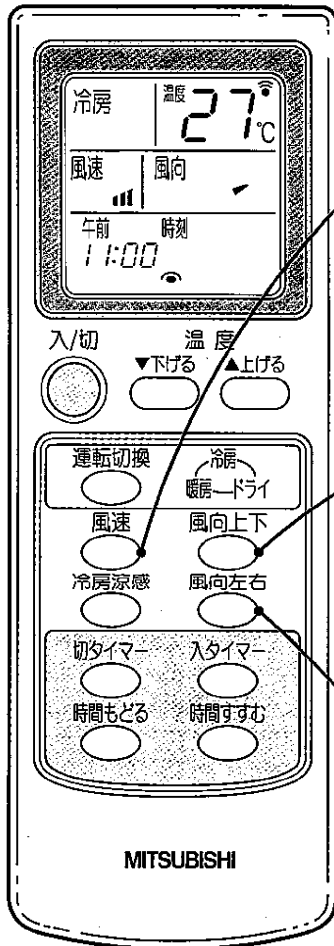

○風速を変えたいとき

風速
○を押す。

1回押すごとに

自動 → Ⅰ (弱) → Ⅱ (中) → Ⅲ (強)



の順に変わります。

○上下の風向を変えるときは

風向上下
○を押す。

1回押すごとに

自動 → (1) → (2) → (3) → (4) → (5)

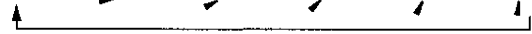

の順に変わります。

○上下風向のおすすめ範囲は

ふだんは風向自動でお使いください。

お好みで合わせるときは、

冷房・ドライ — Ⅰ (1)、Ⅱ (2)

暖房 — Ⅲ (3) ~ Ⅴ (5)

をおすすめします。

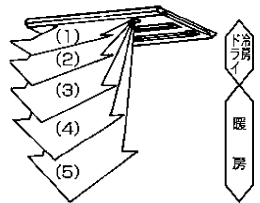

○左右の風向を変えるときは

1 風向左右
○を押す。

左右風向フラップが動きます。

2 ご希望の風向になったら、もう一度 風向左右 ○ を押す。

左右風向フラップが停止します。

風向左右 ○ を1回だけ押した場合、左右風向フラップは動き始めますが、約30秒経過すると、自動的にもとの位置に止まります。

■左右風向の動作はリモコンの表示部に表示されません。室内機の左右風向フラップを見て動作を確認してください。

冷え暖まりが悪い

冷房・暖房で風速を Ⅰ (弱) で運転している場合、冷えや暖まりが悪いことがあります。このような場合は風速を Ⅱ (中) または Ⅲ (強) に変更してください。

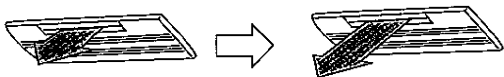

風速 Ⅰ (弱) 風速を変更 風速 Ⅱ (中) Ⅲ (強)

○風向自動について

◆風向上下を自動にすると、運転内容によって上下風向フラップの位置が自動的に最適な位置に決定され、効果的な運転を行います。スイングはしません。

(1)暖房時

- 下吹きにします。

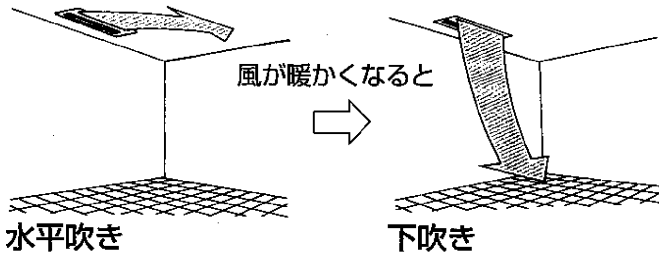

- 運転開始時はフラップは水平吹きで、吹出す風が暖かくなった後、下吹き出しになります。
- 運転開始後は、吹出す風が暖かくなるに従って徐々に風が強くなり設定風速になります。
- 吹き出し空気温度が低い時は水平吹きになります。

(2)冷房・ドライ時

- 水平吹きにします。

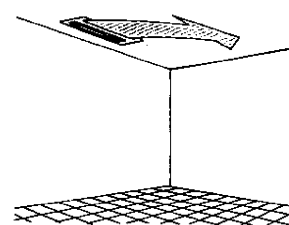

○暖房霜取り時の風向と風速の動き

室外温度の低い日に暖房を使用すると、暖房の性能を維持するために、室外機の熱交換器についた霜を取る運転を行います。

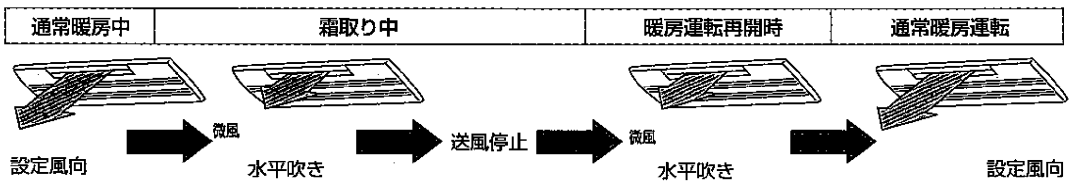

- 霜取り運転は最大で約10分続くことがあります。
- 霜取り中は冷風が体に当たるのを防止するために水平吹きとなり、微風の後、送風を停止します。

- 暖房運転再開時はフラップは水平吹きで、吹出す風が暖かくなった後、設定風向になります。

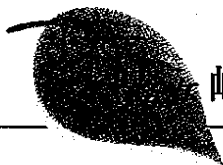

峰からの伝言板

上下・左右風向調節はリモコンで操作

- 風向フラップを手で動かさないでください。故障の原因になります。

リモコンで風向が変えられません

- 室内機からは"ピッ"という受信音はしますが、上下風向フラップは水平吹きのまま動かない。もしくは全開になったあと水平吹きに戻ります。
- ①暖房運転開始時に自動的に水平吹きになっているとき
 - ②暖房運転時に吹き出し空気温度が低くて自動的に水平吹きになっているとき
 - ③霜取運転時に自動的に水平吹きになっているとき

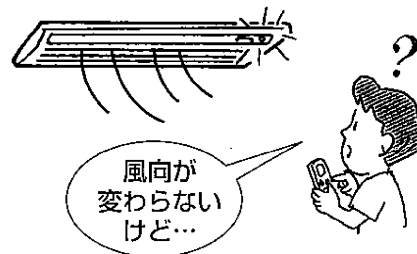

冷房の省エネ運転をしたい

風向上下左右に変化させ、ひかえ目な温度で健康的な冷房を行います。

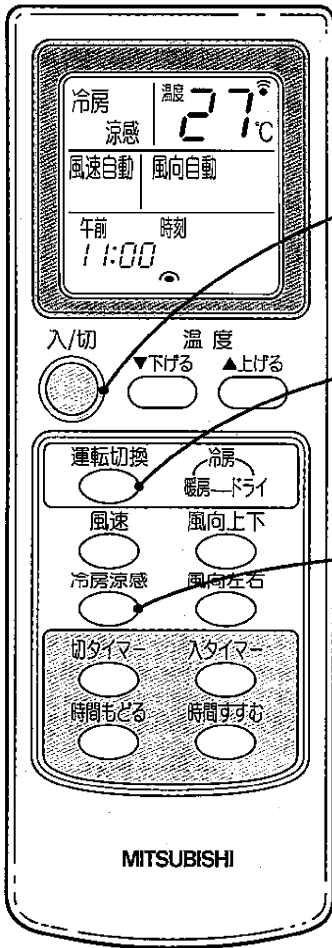

省エネ運転をしたいとき

- 1 **入/切** を押す。
- 2 **運転切換** を押して、**冷房** を選ぶ。
- 3 **冷房涼感** を押す。

- 設定温度は自動的に約2°C上がります。
- 風を上下・左右に自動的に変化させます。
- 上下風向フラップは間欠的にスイングします。
- 風向の表示は自動になります。

解除するときは

もう一度 **冷房涼感** を押す。

風向上下、**風向左右** を押しても解除します。

冷房の省エネ運転をしたい

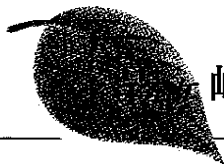

峰からの伝言板

冷房立体涼感で身体にやさしい省エネ運転

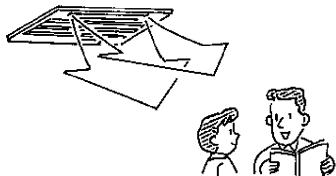

省エネ効果を高める

●時々涼しい風をあてることで涼しさを増し、設定温度を2°C上げても同じ涼しさを維持します。

快適性を高める

●上下風向は、水平・下向き方向に一定時間止めて、やわらかな風を送ります。吹出し温度が高い場合は下吹き時間が長く、吹出し温度が低い場合は水平時間が長くなります。

冷房立体涼感省エネ運転中はエアコンが自動的に風向きをコントロールしているので上下・左右の風向きを変えることができません。

風向上下、**風向左右** を押すと冷房立体涼感省エネ運転を解除します。

タイマー運転を使いたい

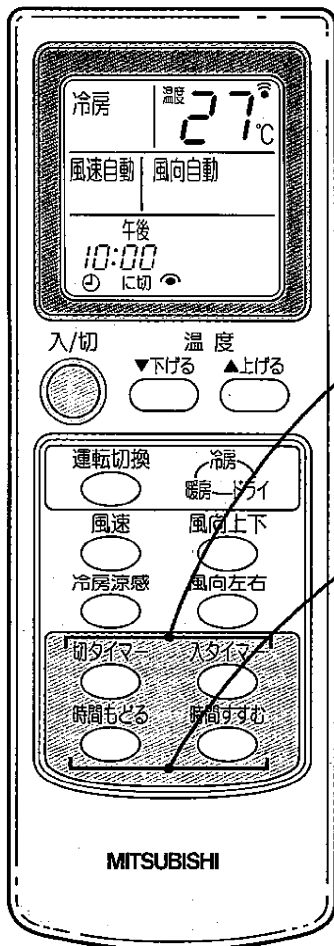

切タイマー・入タイマーをセッティングするとき

現在時刻が合っていることを確認してください。

1 運転中に ^{切タイマー} または ^{入タイマー} を押す。

■タイマー設定時に、室内機が“ピッ”と鳴ることを確認してください。

2 時間もどる ・ 時間すすむ を押し、
予約したい時刻に合わせる。

■10分単位で変わり、押し続けると早送りします。

■設定時刻になると、入タイマーのときは運転を開始し、切タイマーのときは、停止します。

■入タイマーセット時は、室内機の運転モニターランプが点灯してエアコンが停止状態となり、予約時刻になると運転を開始します。

解除するときは ^{切タイマー} または ^{入タイマー} を押す。

■タイマー予約中や予約後に ^{入/切} を押すと、
タイマー予約が取消され、すべての運転が止まります。

入タイマーと切タイマーを組合せて使うとき

例／午後11:00に停止。翌朝の午前6:00に運転を開始するとき。(現在時刻は午後10:00)

1 運転中に ^{切タイマー} を押す。

室内機が“ピッ”と鳴ることを確認してください。

2 時間もどる ・ 時間すすむ を押して、午後11:00にする。

3 続けて ^{入タイマー} を押す。

室内機が“ピッ”と鳴ることを確認してください。

4 時間すすむ ・ 時間もどる を押して、午前6:00にする。

■タイマー時刻の早い方からタイマーがはたらきます。

■↑↓表示は、切タイマー、入タイマーのはたらく順序を表わします。

■タイマーの設定時刻になったときにリモコンからの信号が室内機に届かないと設定時刻がずれることがあります。(最大10分程度)タイマー運転中もリモコンからの信号が室内機に届く所にリモコンを置いてください。

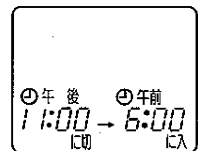
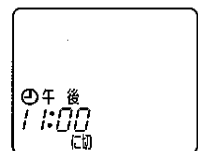

タイマー運転を使いたい

リモコンが使えないとき

応急運転

リモコンの乾電池が切れたり、リモコンが故障したときには、室内機の応急運転スイッチを使って応急運転ができます。

リモコンが使えないとき

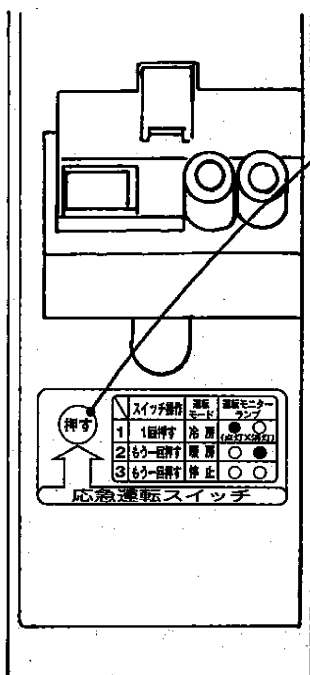

● 応急運転するとき

応急運転スイッチを押す。
1回押すごとに
応急冷房 → 応急暖房 → 停止の順に変わります。

室内機の運転モニターランプを用いて運転内容を表示します。

停止するときには
応急運転スイッチを押して「停止」にする。
運転内容は下のようになります。ただし、最初の約30分間は温度調節がはたらかず連続運転になり風速は(強)になります。

運転内容	冷房	暖房
設定温度	24℃	24℃
風速	(中)	(中)
上下風向フラップ	自動	自動

マルチエアコンについて

マルチエアコンとは

インバーターマルチエアコンは、複数台の室内機を1台の室外機に接続して運転できるエアコンです。組み合わせた室内機は、すべて同時運転可能です。ただし、1台の室内機で冷房・ドライ運転、他の室内機で暖房運転という使い方はできません。

同時運転について

- 室内機を同時に運転するときは、室外機的能力範囲内で運転するため、室内機1台あたりの能力は1台運転するときよりも低下する場合があります。
- お部屋があまり冷えない、または暖まらないときは、室外機的能力範囲内で運転を行ってください。
- 同時運転するときの能力については、室外機に同梱している「三菱ハウジングエアコンシステムマルチ仕様表」を参照してください。

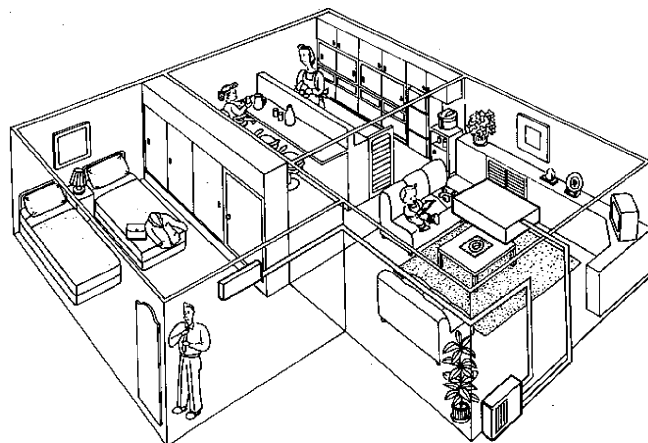

マルチエアコンとは

ご使用上の注意

ご使用上の注意

気をつけましょう。

1台の室内機で冷房運転、他の室内機で暖房運転という使い方はできません。

冷房・ドライ運転終了後に、他の室内機で暖房運転する場合は、冷房・ドライ運転をしていた室内機を設定温度16℃の暖房にして30分程運転を行ってください。

どうして

■最初に運転した室内機の運転が優先されるため、あとから運転を始めようとした室内機は運転を始めません。

■冷房・ドライ運転していた室内機に露がつく可能性があります。

故障かな?と思ったら

故障かな?

暖房したときにすぐ風が吹出ない。

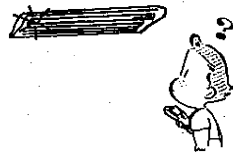

お答えします(故障ではありません)

■十分に暖かな風をお届けするため準備中ですのでそのままお待ちください。

■霜取運転中に新たに室内機の運転を開始しますと霜取運転中は待機し、霜取運転終了後に暖房運転を開始しますのでそのままお待ちください。

停止中の室内機からモーター音と水をかきまぜるような音がする。



■室内機内部にたまった除湿水を室外に排出するためです。自動的に停止しますので、そのままお待ちください。

停止中の室内機が暖かい。
停止中の室内機から水の流れるような音がする。

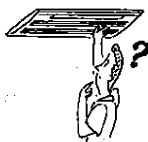

■停止中の室内機にも少しですが冷媒を流しているためです。

こんな表示が出たら

こんなときは

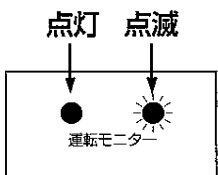

各室内機の運転内容を確認してください

冷房・ドライ運転と暖房運転とがある場合

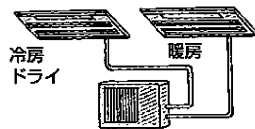

お答えします

■他の室内機と運転内容を合わせた後、いったん室内機を停止させてから再度運転を行ってください。



ご使用上の注意

エアフィルターの掃除と吸込グリルの開け・閉めのしかた

○お手入れの前に

運転を停止し、ブレーカーを切る。

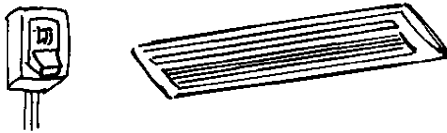

○室内機・リモコンの掃除

やわらかい布でからぶき。

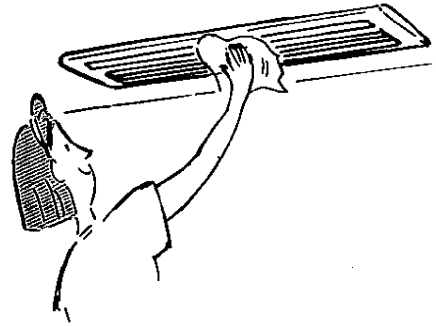

ガソリン・ベンジン・シンナー・磨き粉は製品をいためるので、使わない。

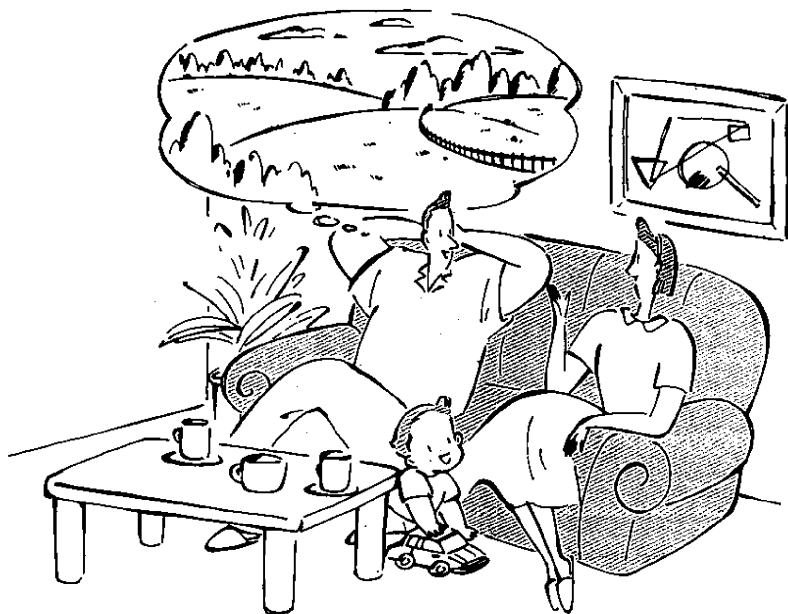

○ 吸込グリルの開け・閉めのしかた

吸込グリルの開けかた

- 1 吸込グリルの **PUSH** 部分を
押す。

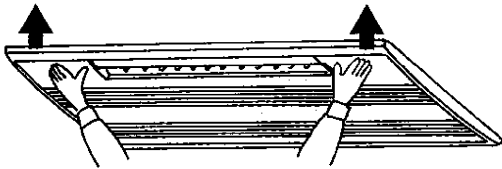

- 2 カチッと音がしたら、吸込グリル
の両端のつまみに指をそえて下
に引く。

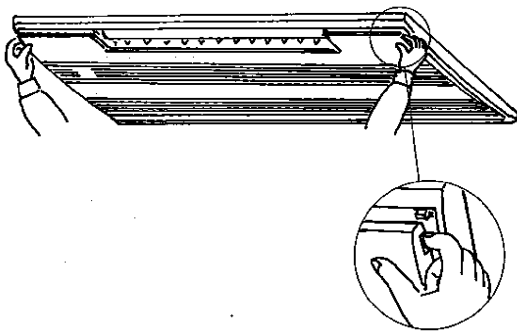

吸込グリルの閉めかた

- 1 吸込グリルを閉めてください。
磁石により仮固定されます。

- 2 吸込グリルの **PUSH** 部分を
カチッと音がするまで押す。

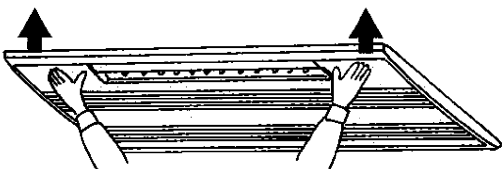

- しっかりしまっていることを確認してください。
- 吸込グリルから落下防止用ヒモが出ていないことを確認してください。

○ エアフィルターの掃除 (2週間に1度が目安)

- 1 エアフィルターを取外す。

- エアフィルターの取手をつまみ、下に引いてから手前に引出してください。

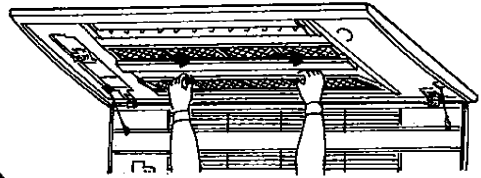

- 2 取外したエアフィルターのホコリを掃除
機で吸取るか、水洗いする。

- 汚れがひどいときは、中性洗剤をとかしたぬるま湯ですすいでください。
- 熱い湯 (約50℃以上) で洗うと、変形することがあります。

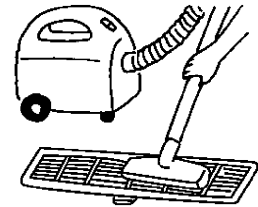

- 3 水洗いをしたあと、日陰でよく乾かす。

- エアフィルターは直射日光や直接火にあてて乾かさないでください。

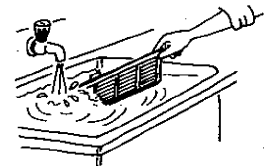

- 4 エアフィルターを取付ける。

- エアフィルターの取手をつまみ、取外したときと逆の手順で取付けてください。

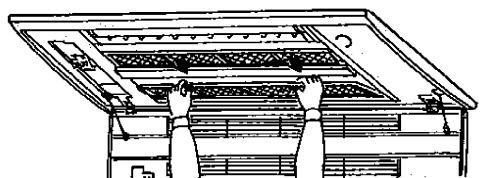

吸込グリルの掃除・取外し・取付けかた

○ 吸込グリルの掃除と取外し・取付けかた

吸込グリルの取外しかた

- 1 吸込グリルの **PUSH** 部分を押し、カチッと音がしたら吸込グリルの両端のつまみに指をそえて下に引く。(詳しくは15ページ)

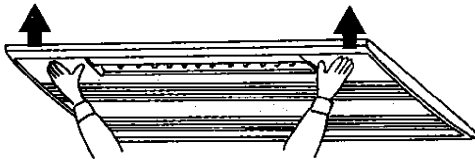

- 2 吸込グリル取付部を手前に強く引く。

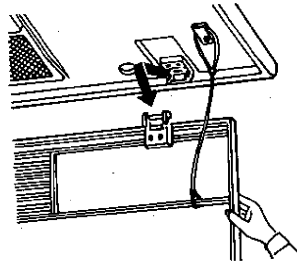

- 3 吸込グリルの落下防止用ヒモを取外す。

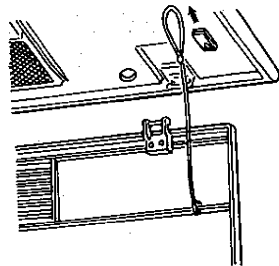

吸込グリルの取付けかた

- 1 吸込グリルの落下防止用ヒモを取付ける。

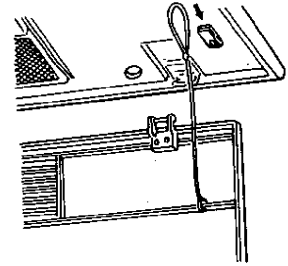

- 2 吸込グリルの取付部を取付ける。

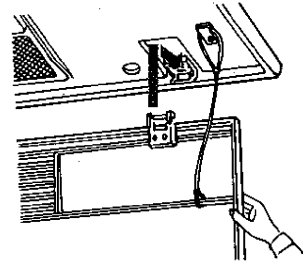

- 3 吸込グリルの **PUSH** 部分をカチッと音がするまで押し。(詳しくは15ページ) 吸込グリルから落下防止用ヒモが出ていないことを確認する。

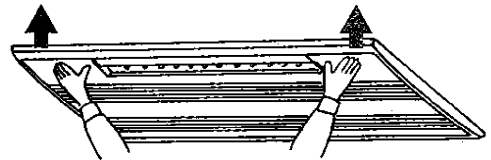

取外して吸込グリルを水洗いする

- やわらかい布で軽くふくように洗ってください。水洗いのあとは、やわらかい布で水分をふきとって陰干ししてください。
- 台所用洗剤(中性洗剤)を使うときは、洗剤が残らないよう、よく水洗いしてください。

- たわしやスポンジの硬い面などで洗うと傷がつくので使わないでください。
- 長時間(約2時間以上)温水や水につけておかないでください。直射日光やストーブなどで乾燥させないでください。変形や変色の原因となります。

故障かな？と思ったら

修理を依頼される前に、次の点をお調べください。こんなときは故障ではありません。

故障かな？

お答えします。(故障ではありません)

止まる

再運転にしても、
3分ほど動かない。

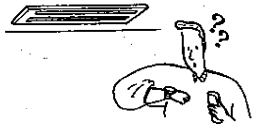

■3分たてば運転します。
マイコンの指示で止まっています。
そのままお待ちください。

暖房運転中、
10分ほど運転が
止まる。

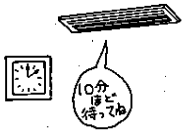

■室外機についた霜をとかしています。
(霜取運転)長くて10分で終了しますのでその
ままお待ちください。(外気温度が低く、湿度が
高いときに霜がつきます。)

暖房運転にしたとき、
すぐに風が吹出さない。

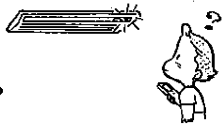

■十分に暖かな風をお届けするため準備中です。
そのままお待ちください。

部屋がにおう。

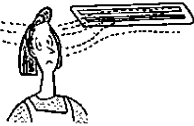

■エアコンが壁やじゅうたん、家具、衣類などにし
み込んだにおいを吸込んで、風を吹出すため
です。
エアコンの掃除をおすすめします。

風

風向が途中で変わる

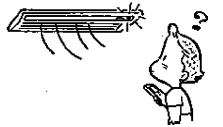

■暖房運転時の吹出し空気温度が低いとき、また
は霜取運転中は自動的に水平吹出しになります。

リモコンで
風向が変えられない。

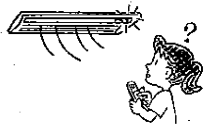

■暖房運転開始時、暖房運転時の吹出し空気温度
が低いとき、または霜取運転中という理由で水
平吹出しになっているときは、リモコンで風向は
変えられません。

“ピシッ”という
音がする。

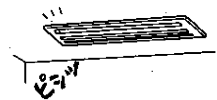

■温度変化でパネルなどが膨張・収縮してこすれ
る音です。

音

ドライ運転・冷房運転中、
室内機からモーター音と水
をかきまぜるような音がする。



■ドライ運転・冷房運転では本体内部の除湿水を
室外へ排水するためのモーター音、排水音がし
ます。

水の流れるような
音や“ブシュ”
という音がする。

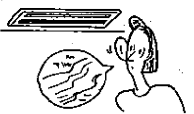

■エアコン内部の冷媒が流れている音や冷媒の
流れが切換わるときの音です。

ときどき“ブシュ”
という音がする。



■エアコン内部の冷媒の流れが切換わるときの音
です。

その他

室外機から水または
水蒸気が出る。

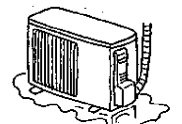

■冷房時に、冷えた配管や配管接続部に水滴がつき、滴下するた
めです。
■暖房時に、霜取り運転でとけた水または水蒸気が出るためです。
■暖房時に、熱交換器についた水が滴下するためです。

故障かな？と思ったら

もう一度お確かめください

こんなとき

動かない。

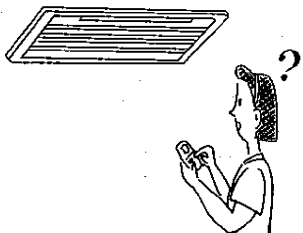

お確かめください。

- ブレーカーまたはヒューズが切れていませんか。
- 入タイマーの設定になっていませんか。(11ページ)
- リモコンの室内機切換スイッチは正しく設定されていますか。(4ページ)

よく冷えない、
暖まらない。

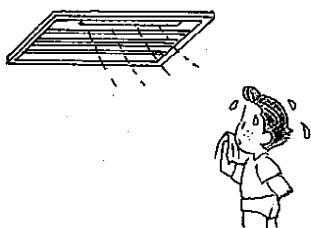

- 温度の調節が適切になっていますか。(6ページ)
- 室外機的能力以上で室内機を複数台同時に運転していませんか。(12ページ)
- エアフィルターが汚れていませんか。(15ページ)
- 室内外機の吹出口・吸入口をふさいでいませんか。
- 窓やドアが開いたままになっていませんか。

リモコンの表示がでない、
表示がうすい。
リモコンを受信しない。



- 乾電池が消耗していませんか。(5ページ)
- 乾電池の取付けが(+) (-)逆になっていませんか。(4ページ)
- 市販のリモコン収納ボックス内にテレビやビデオのリモコンを重ねて収納されるとボタンが押されたまになり、エアコンのリモコンを受信しないことがあります。ボタンが押されたまにならないように収納してください。
- 室内機切換を設定していませんか(4ページ)

停電があったとき。

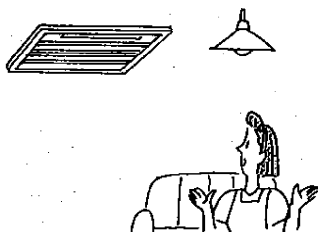

- エアコンは停止したままです。
通電後にあらためて、リモコンの  を押してください。

以上のことをお調べになって、それでも不具合があるときは使用を中止し、「お買上げの販売店」(21ページ)までご相談ください。

運転モニターランプが点滅(緑)するときは運転を停止し、「お買上げ販売店」にご相談ください。
以下のような場合には、運転を停止し、「お買上げ販売店」にご相談ください。

- 室内機から水が漏れるとき。
- 電子式点灯方式の蛍光灯(インバーター蛍光灯など)がある部屋では、リモコンからの信号を受けつけない場合があります。

- 電波の弱い地域では、テレビ・ラジオなどにノイズが入る場合があります。その場合は増幅器などの取付けをおすすめします。

お願い

- 雷が鳴り出したら、早目に運転を止め、ブレーカーを落してください。電気部品が損傷することがあります。

設置・点検・移設

「安全のために必ず守ること」(22, 23ページ)をご確認ください。

据付場所について

以下の場所への据付けはさけてください。

- 可燃性ガスの漏れるおそれのある所
 - 高周波機器、無線機器などがある所
 - 機械油が多い所
 - 海浜地区など塩分が多い所
 - 温泉地などや硫化ガスが発生する所
 - 油の飛散る、油煙のたちこめる所
 - 積雪により室外機がふさがれる所
 - クレーン車、船舶など移動するものへの設置
- ※室内機からの排水は、水はけのよい所にしてください。

テレビ・ラジオのアンテナとエアコンは3m以上離してください。
電波の弱い地域では前記の距離を離してもテレビ・ラジオなどにノイズが入る場合があります。その場合はノイズが入らなくなるまで離してください。

室外機形名	(A)	(B)
MXZ-60PS	20cm以上	30cm以上
MXZ-68PS	20cm以上	30cm以上
MXZ-71PS	10cm以上	50cm以上
MXZ-80PS	10cm以上	50cm以上

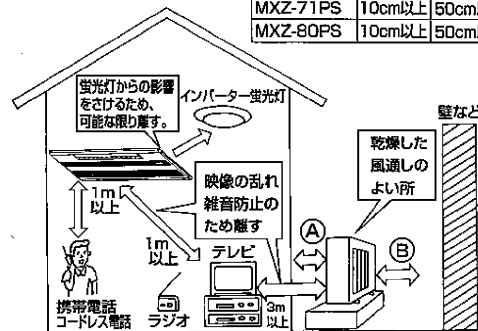

電気工事についての注意

- 電源は必ずエアコン専用回路にしてください。
- ブレーカー容量は必ず守ってください。
100V用機種はAC100Vで、200V用機種はAC200Vで使用してください。

運転音にも配慮を

- 据付けにあたってはエアコンの重量に十分に耐え、振動が増大しない場所を選んでください。
- 室外機の吹出口からの温風や、運転音が隣家の迷惑にならない場所を選んでください。
- 室外機の吹出口近くには物を置かないでください。
機能低下や運転音増大のもとになります。
- 使用中、異常音がする場合は、「お買上げの販売店」にご相談ください。

移設は専門業者へ依頼

- 増改築・引越しのためエアコンを取外したり、再据付けする場合は、専門の技術や工事が必要になります。

点検整備のお99の

- エアコンを数シーズン使用すると、内部が汚れて性能が低下することがあります。
また、ゴミやほこりなどにより、においが発生したり、ドレンホースなどの排水経路のつまりにより室内機から水漏れすることがあります。
通常のお手入れとは別に点検整備をおすすめします。
点検整備及び費用は「お買上げの販売店」にご相談ください。

エアコンの内部洗浄について

- 市販のエアコン洗浄剤を使用すると、ドレンホースなどの排水経路のつまりによる水漏れや電気品などの故障の原因となる可能性があります。
また、ケガや感電などの危険がありますのでエアコン内部洗浄をご希望されるかたは、お近くの「お買上げ販売店」・「修理前の相談や修理を依頼する場合のご相談窓口」にお申し付けください。

警告

- エアコンが冷えない、暖まらない場合は、冷媒の漏れが原因のひとつと考えられますので、お買上げの販売店にご相談ください。
冷媒の追加を伴う修理の場合は、修理の内容をサービスマンに確認してください。
- エアコンに使用される冷媒そのものは安全です。
冷媒は通常漏れることはありませんが、万一、冷媒が室内に漏れ、ファンヒーター、ストーブ、コンロ等の火気に触れると有害な生成物が発生する原因となります。



サービスマンへ
確認する

なお、ご不明な点があるときは「お買上げ販売店」にご相談ください。

保証とアフターサービス

保証書(別添付)

- 保証書は、必ず「お買上げ日・販売店名」などの記入をお確かめのうえ、販売店からお受取りください。
- 内容をよくお読みのおと、大切に保管してください。

保証期間…お買上げ日から1年間。
(ただし、冷媒回路については5年間です。)

補修用性能部品の保有期間は

- 当社は、このルームエアコンの補修用性能部品を製造打切り後9年保有しています。
- 補修用性能部品とは、その製品の機能を維持するために必要な部品です。

修理を依頼されるときは

「故障かな?と思ったら」(17ページ)「もう一度お確かめください」(18ページ)「マルチエアコンとは」(12ページ)「ご使用上の注意」(13ページ)に従って調べてください。なお、不具合があるときは、必ずブレーカーを「切」にしてから、「お買上げの販売店」にご連絡ください。

■保証期間中は

修理に際しては、保証書をご提示ください。保証書の規定に従って販売店が修理させていただきます。

■保証期間がすぎているときは

修理すれば使用できる場合には、ご希望により修理させていただきます。修理料金は技術料+部品代+(出張料)などで構成されています。

■ご連絡いただきたい内容

- 1.品名エアコン
- 2.形名(リモコン形名)
- 3.お買上げ年・月・日
- 4.故障内容
できるだけ具体的に
- 5.ご住所・お名前・電話番号・近所の目印なども

廃棄時に注意のお願いします

家電リサイクル法ではお客さまがご使用済みのルームエアコンを廃却される場合は収集の運搬料金と再商品化等料金(リサイクル料金)をお支払いいただき、対象品を販売店や市町村に適正に引き渡すことが求められます。

長期間ご使用にならないとき

●長時間使用しないとき

- 1 3~4時間、送風運転してエアコン内部を乾燥させる。
※送風運転するには、設定温度を一番高くして通常運転(冷房)にします。(10ページ)

- 2 ブレーカーを「切」に。

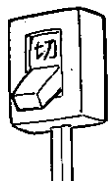

- 3 リモコンから乾電池を取出す。

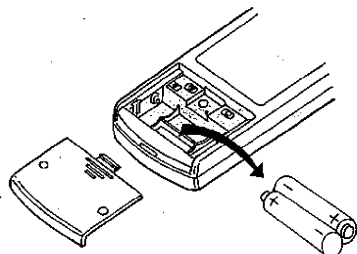

●再度使い始めるとき

- 1 エアフィルターを掃除し、室内機に取付ける。
(エアフィルターの取付けかたは15ページを参照)

- 2 室内外機の吹出口・吸入口をふさいでいないことを確認する。

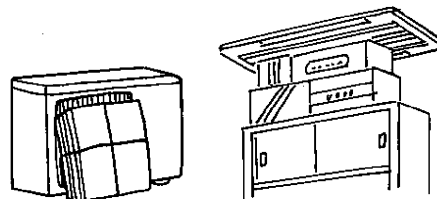

- 3 アース線がはずれていないことを確認する。室内機側に取付けてある場合があります。

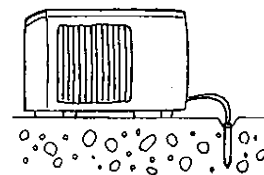

長期間ご使用にならないとき
保証とアフターサービス

ご不明な点や
修理に関するご相談

まずは、お買上げの販売店へ

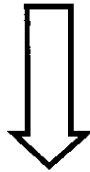

転居などでお買上げの販売店へご依頼できない場合

修理前の相談や修理を依頼する場合のご相談窓口

受付時間
365日 24時間

北海道地区

札幌 (011)890-7520 札幌市厚別区大谷地 東 2-1-18	帯広 (0155)35-3111 帯広市西15条南 14-1
旭川 (0166)26-5580 旭川市曙1条 6-1-4	苫小牧 (0144)55-1114 苫小牧市明野新町 2-1-18
北見 (0157)25-7045 北見市並木町 500-5	小樽 (0134)33-3380 小樽市緑 2-28-22
釧路 (0154)24-1355 釧路市喜多町 2-25	函館 (0138)49-0345 函館市西桔梗町 589-57

首都圏地区

東京都・神奈川県・千葉県
茨城県・埼玉県・栃木県・群馬県

フロントセンター東京
電話 (03)3424-1111
FAX (03)3424-1115
東京都世田谷区池尻 3-10-3

関西・北陸・中国・四国地区

大阪府・奈良県・和歌山県
兵庫県・京都府・滋賀県
石川県・富山県・福井県・広島県
山口県・島根県・鳥取県・岡山県
香川県・徳島県・高知県・愛媛県

フロントセンター関西
電話 (06) 6454-3901
FAX (06) 6454-3900
大阪市北区大淀中 1-4-13

東北地区

青森 (017)773-8381 青森市大字野木字 野尻 57-184	秋田 (018)865-4471 秋田市八橋三和町 19-36
弘前 (0172)32-6535 弘前市大字青山 4-20-3	横手 (0182)32-1785 横手市御町 3-2
八戸 (0178)28-8544 八戸市大字長苗代 字下亀子谷地 6-8	大館 (0186)42-2781 大館市餅田 2-5-44
盛岡 (019)637-7454 盛岡市羽場13地割 30-11	山形 (023)624-0018 山形市大野目 2-1-21
水沢 (0197)25-4511 水沢市御町 2-3	鶴岡 (0235)24-6161 鶴岡市上畑町 5-4
仙台 (022)238-1773 仙台市若林区大和町 2-18-23	郡山 (024)959-6543 郡山市喜久田町卸 1-76-1
気仙沼 (0226)23-8485 気仙沼市田中前 2-9-2	会津 (0242)27-4426 会津若松市天栄寺町 3-7
石巻 (0225)95-9111 石巻市門庭 字四番谷地 16-268	原町 (0244)24-2842 原町市桜井町 1-173
古川 (0229)24-3595 古川市米袋字大窪25-1	いわき (0246)26-1822 いわき市内郷御台境町 鶴巻 75-8

甲信越地区

新潟 (025)274-9165 新潟市竹尾卸新町 752-9	長野 (026)221-3232 長野市稲葉 904
長岡 (0258)23-3323 長岡市南陽 1-1118-1	松本 (0263)27-2461 松本市芳川野溝 531
上越 (025)524-1160 上越市春日山町 3-6-3	飯田 (0265)52-5396 飯田市上舞別府 3367-1
	山梨 (055)222-2711 甲府市下飯田 1-4-11

九州地区

福岡 (092)412-5333 福岡市博多区東那珂 3-1-21	熊本 (096)380-0211 熊本市石原町 326-1
北九州 (093)653-1231 北九州市八幡東区 昭和 2-5-25	八代 (0965)33-5173 八代市緑町 13-1
佐賀・久留米 (0942)45-2661 久留米市東合川新町 7-20	大分 (097)558-8803 大分市向原西 1-8-1
唐津 (0955)72-1337 唐津市東城内 6-50	宮崎 (0985)56-4900 宮崎市大学赤江 字飛江田 150-1
長崎 (095)843-0622 長崎市大橋町 23-4	延岡 (0982)21-3540 延岡市惣領町 25-5
佐世保 (0956)30-7740 佐世保市木原町 155-1	鹿児島 (099)260-2421 鹿児島市卸本町 7-17
	沖縄 (098)898-3333 宜野湾市大山 7-12-1

東海地区

愛知県・三重県・岐阜県東濃地区

フロントセンター名古屋
電話 (052) 721-0131
FAX (052) 721-7268
名古屋市中区矢田南 5-1-14

沼津 (055)922-7111 沼津市若葉町 20-1	岐阜 (058)275-0909 岐阜市中鷲 3-24
静岡 (054)284-0821 静岡市中原 913	高山 (0577)33-7410 高山市冬頭町 981-5
浜松 (053)463-8455 浜松市上西町 62-5	

新製品のお買上げや使いかた・お手入れのご相談窓口

当社家電品の購入・取扱い方法・その他ご不明な点は

三菱電機お客さま相談センター

〒154-0001 東京都世田谷区池尻 3-10-3

受付時間 365日 24時間

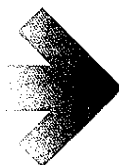

■全国どこからでも おかけいただけるフリーコール

☎ 0120-139-365 (無料)

いつもサンキュー 365日

■通常電話番号 (携帯電話対応) 03-3414-9655

■FAX 03-3413-4049

●所在地、電話番号などについては変更になることがありますので、あらかじめご了承ください。

お使いになる前に

安全のために必ず守ること

誤った取扱いをしたときに生じる危険とその程度を、右の表示で区分して説明しています。

警告

注意

警告

異常時(こげ臭いなど)は運転を停止してブレーカーを切る

異常のまま運転を続けると火災・故障などの原因になります。



お客様自身で据付け・修理・移設はしない

不備があると、火災・感電・室内機の落下によるケガ・水漏れの原因になります。



ぬれた手でスイッチを操作しない

感電の原因になります。

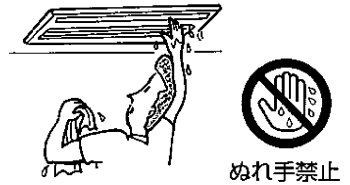

コードなどは傷つけたり、加工しない

重いものを載せたり、加熱したり、加工したり、束ねたりすると破損して火災・感電の原因になります。



吸込グリルの落下防止用ヒモは必ず取付ける

落下によるケガの原因になります。

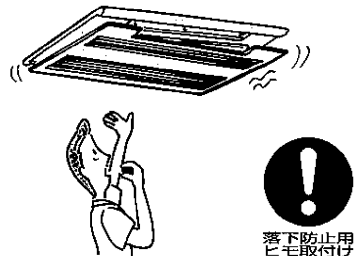

エアコンを水洗いしない

室内機内部に水が浸入して絶縁不良になり、感電・発火の原因になります。



吸込口・吹出口に指や棒などを入れない

ファンが高速で回転しており、ケガの原因になります。

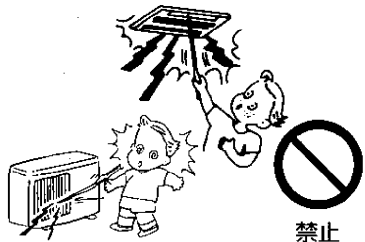

長時間直接お肌に冷風をあてない

体調悪化や健康を損なう原因になります。

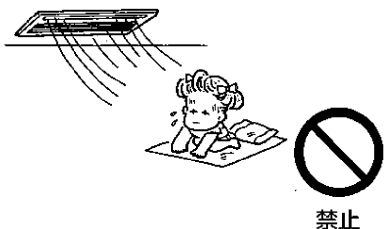

直接風があたる所に動植物を置かない

動植物に悪影響をおよぼす原因になります。

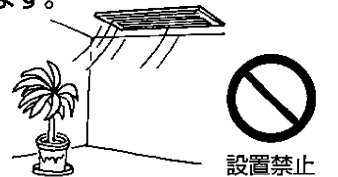

殺虫剤・可燃性スプレーなどを吹きつけない

火災・変形の原因になります。

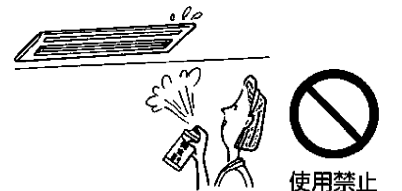

エアコンが冷えない・暖まらない場合は冷媒の漏れが原因のひとつと考えられますのでお買上げ販売店にご相談ください。冷媒の追加を伴う修理の場合は修理内容をサービスマンに確認してください。



サービスマンに確認する

エアコンに使用されている冷媒そのものは安全です。冷媒は通常漏れることはありませんが、万一、冷媒が室内に漏れ、ファンヒーター、ストーブ、コンロ等火気に触れると有害な生成物が発生する原因になります。



サービスマンに確認する

マルチエアコンの場合、冷房・ドライ運転直後に、他の室内機を暖房運転しない

室内機に露がつきます。

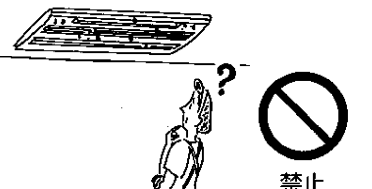





安全のために必ず守ること

誤った取扱いをしたときに、死亡や重傷などの重大な結果に結びつく可能性があるもの。

誤った取扱いをしたときに、傷害または家屋・家財などの損害に結びつくもの。

“図記号”の意味は次のとおりです。

 禁止	 ぬれ手禁止	 水ぬれ禁止
 指示を守る	 アース線接続	

注意

燃焼器具と一緒に使うときは、こまめに換気する

酸素不足の原因になります。

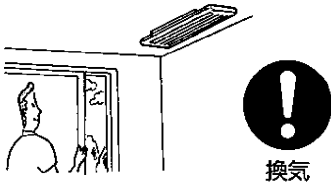

換気

精密機器・食品・動植物・美術品の保存などに使用しない

品質低下または動植物への害の原因になります。

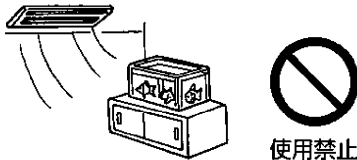

使用禁止

直接風にあたる所に燃焼器具を置かない

不完全燃焼の原因になります。

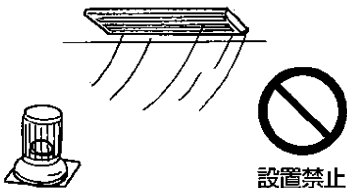

設置禁止

室外機の上に乗ったり、物を載せたりしない

落下・転倒によるケガの原因になります。

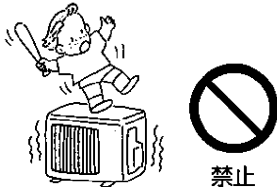

禁止

室外機の吸込口やアルミフィンにさわらない

ケガの原因になります。

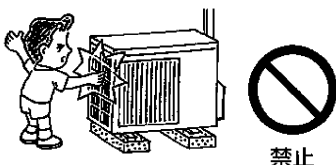

禁止

据付台などが傷んだ状態で放置しない

室外機が落下・転倒し、ケガの原因になります。

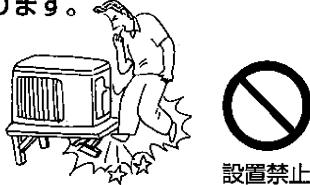

設置禁止

窓や戸の開けっぱなしなど高温(湿度80%以上)で長時間運転しない

室内機に露がつき、滴下して家財などをぬらし、汚損の原因になります。



運転禁止

吸込グリルの着脱のときは不安定な台に乗らない

落下・転倒し、ケガの原因になります。

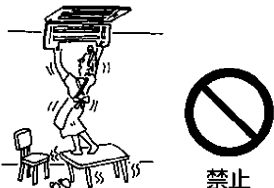

禁止

掃除のときは運転を停止し、ブレーカーを切る

運転中はファンが高速で回転しており、ケガの原因になります。



ブレーカーを切る

室内外機の下に他の電気製品や家財を置かない

水滴が滴下する場合があります、汚損や故障の原因になることがあります。



設置禁止

据付時のご注意

警告

据付けは、「お買上げの販売店」または専門業者にご相談ください

据付けには専門の知識と技術が必要です。お客さま自身で据付けを行うと、火災・感電・ケガ・水漏れの原因になります。

可燃性ガスの漏れるおそれのある場所には据付けない

万一ガスが漏れて、室外機の周囲にたまると、爆発の原因になります。



設置禁止

注意

次の項目をご確認ください。

アース工事を行う

アース線は、ガス管・水道管・避雷針・電話のアース線に接続しない。アース工事に不備があると、感電の原因になります。



アース工事

据付場所(水気のある場所など)によっては、漏電遮断器を取付ける

漏電遮断器が取付けられていないと、感電の原因になります。



漏電遮断器取付け

ドレン水を確実に排水できるようにする

排水経路に不備があると、室内外機から水が滴下して家財などをぬらし、汚損の原因になります。



排水

異常や不具合が発生したときは
ただちに運転停止し
「お買上げの販売店」にご相談ください。(21ページ)

安全のために必ず守るよう

冷房・暖房兼用天井カセット形(インバーター)

仕様	形名	MLZ-22PS	MLZ-25PS
電源		単相 200V	単相 200V
冷房能力(kW)		2.2	2.5
暖房能力(kW)		3.2	3.6
室内側運転音(強)(dB)		冷房 35 暖房 36	冷房 35 暖房 36
冷房面積の めやす(m ²)	鉄筋アパート南向洋室	15	17
	木造南向和室	10	11
暖房面積の めやす(m ²)	鉄筋アパート南向洋室	15	16
	木造南向和室	12	13
室内機質量(kg)		9.8	9.8
室内機外形寸法(mm)		高さ194×幅745×奥行300	
付属品		リモコン(1個)・リモコンホルダー(1個)・単4形乾電池(2本)	

- この仕様値は、1台運転時の数値です。
- この仕様値は、JIS規格(JISC9612)にもとづいた数値です。
- この仕様値は、50Hz・60Hz共通です。
- 運転音は反響の少ない無響室で測定した数値です。実際に据付けた状態で測定すると周囲の音や反響を受け表示数値より大きくなるのが普通です。
- 室外機、および複数台同時運転時の仕様については、室外機に同梱している「三菱ハウジングエアコンシステムマルチ仕様表」を参照してください。

<h3>愛情点検</h3> 	●長年ご使用のエアコンの点検を!	●エアコンの補修用性能部品の保有期間は製造打切り後9年です。
	ご使用の際 このようなことは ありませんか	<ul style="list-style-type: none"> ●こげくさい臭いがする。 ●運転音が異常に大きくなる。 ●室内機から水が漏れる。 ●漏電遮断器がひんぱんに落ちる。 ●その他の異常や故障がある。

お買上げ販売店名	電話		
お買上げ(据付)日	年	月	日