

MITSUBISHI

冷房・暖房兼用セパレート形（インバーター）

三菱ルームエアコン 

取扱説明書

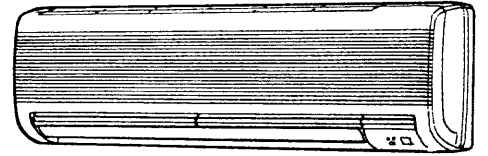

形名 MSZ-KS20F- W(ホワイト)
C(ベージュ)
MSZ-VS22F- W(ホワイト)
C(ベージュ)
MSZ-VS25F- W(ホワイト)
C(ベージュ)



お使いになる前に

- 安全のために必ず守ること……………2
- 各部のなまえとはたらき……………4
- 運転前の準備……………6
- 応急運転……………7

お好み運転

- 簡単運転（冷房・ドライ・暖房）……8
- ドライ調節……………9
- 風速・風向の調節……………10
- 冷房涼感省エネ運転……………11
- タイマー運転（切・入タイマー）…12
- パワー切換……………13

お手入れ・困ったときに

- 長期間ご使用にならないとき……14
- エアフィルターの取外し、取付けかた……15
- お手入れ……………16
- 故障かな？と思ったら……………18
- もう一度お確かめください……………20
- 設置・点検・移設……………21
- 保証とアフターサービス……………22
- 仕様……………24



省エネで 守る環境 豊かな暮らし

このたびは三菱ルームエアコンをお買い求めいただきまして、まことにありがとうございます。
●ご使用前に、正しく安全にお使いいただくため、この取扱説明書を必ずお読みください。
そのあと大切に保存し、必要なときお読みください。
●保証書は必ず「お買上げ日・販売店名」などの記入を確かめて、販売店からお受取りください。
●お客さまご自身では据付けしないでください。（安全や機能の確保ができません。）

安全のために必ず守ること

誤った取扱いをしたときに生じる危険とその程度を、右の表示で区分して説明しています。

警告

異常時(こげ臭いなど)は運転を停止して電源プラグを抜くか、ブレーカーを切る

異常のまま運転を続けると火災・故障などの原因になります。「お買上げの販売店」または「三菱電機修理窓口・ご相談窓口」にご相談ください。

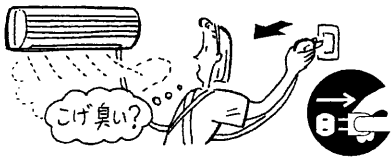

プラグを抜く

運転中に電源プラグの抜き差しはしない

スパークなどにより、火災の原因になります。

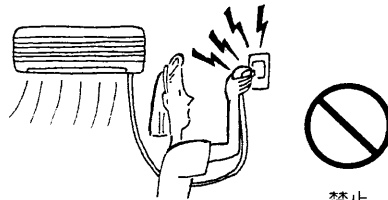

禁止

電源コードの中間接続・延長コードの使用・タコ足配線はしない

接触不良・絶縁不良・許容電流オーバーなどにより、火災・感電の原因になります。

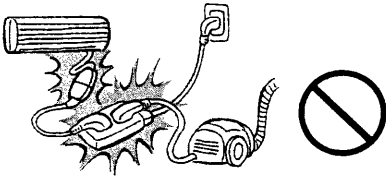

禁止

吸入口・吹出口に指や手などを入れない

ファンが高速で回転しており、ケガの原因になります。

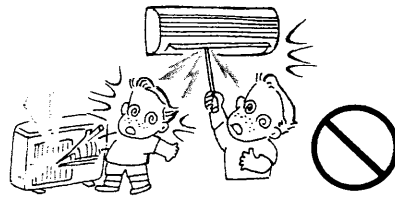

禁止

電源プラグのほこりを取除き、しっかり差込む

ほこりが付着したり差込みに不備があると、火災・感電の原因になります。

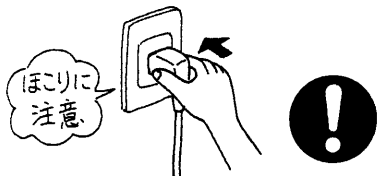

ほこりを取る

お客様自身で据付け・修理・移設はしない

不備があると、火災・感電・ユニットの落下によるケガ・水漏れの原因になります。「お買上げの販売店」または「三菱電機修理窓口・ご相談窓口」にご相談ください。



据付け・修理・移設禁止

電源コードなどは傷つけたり、加工しない

重いものを載せたり、加熱したり、加工したり、束ねたりすると破損して火災・感電の原因になります。

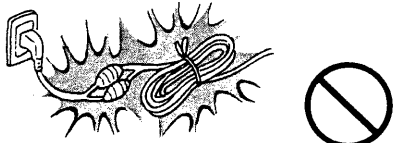

傷つけ禁止

長時間直接お肌に冷風をあてない

体調悪化や健康を損なう原因になります。



禁止

電源コードを引っばらない

電源プラグを持って抜く。電源コードの芯線の一部が断線して火災の原因になります。

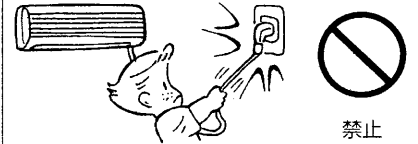

禁止

掃除のときは運転を停止し、電源プラグを抜くか、ブレーカーを切る

運転中はファンが高速で回転しており、ケガの原因になります。

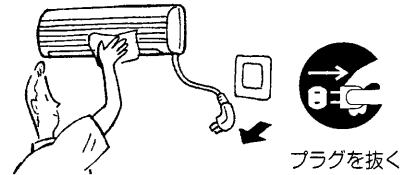

プラグを抜く

ぬれた手でスイッチを操作しない

感電の原因になります。

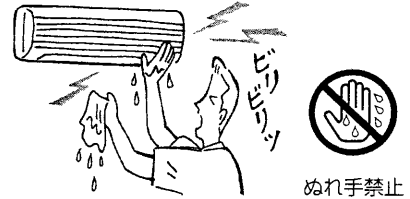

ぬれ手禁止

エアコンを水洗いしたり、水の入った容器を載せたりしない

ユニット内部に水が浸入して絶縁不良になり、感電・発火の原因になります。

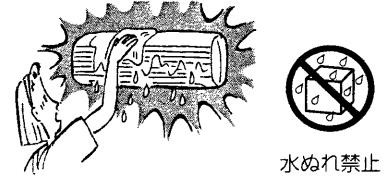

水ぬれ禁止

直接風があたる所に動植物を置かない

動植物に悪影響をおよぼす原因になります。

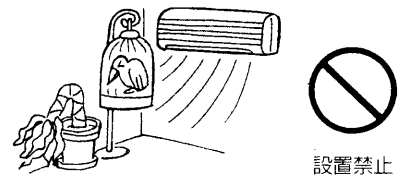

設置禁止



警告

誤った取扱いをしたときに、死亡や重傷などの重大な結果に結びつく可能性があるもの



注意

誤った取扱いをしたときに、傷害または家屋・家財などの損害に結びつくもの。

☒“図記号”の意味は次のとおりです。



禁止

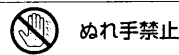

ぬれ手禁止

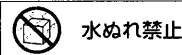

水ぬれ禁止

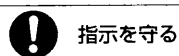

指示を守る

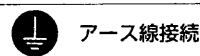

アース線接続

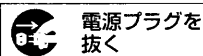

電源プラグを抜く

注意

殺虫剤・可燃性スプレーなどを吹きかけない

火災・変形の原因になります。



使用禁止

室内外ユニットの上に乗ったり、物を載せたりしない

落下・転倒によるケガの原因になります。

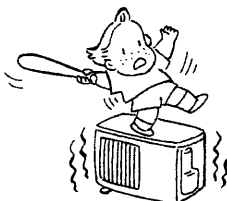

禁止

燃焼器具と一緒に使うときは、こまめに換気する

酸素不足の原因になります。

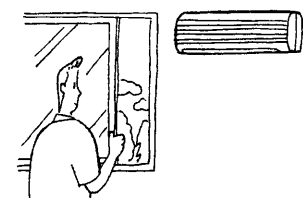

換気

据付台などが傷んだ状態で放置しない

ユニットが落下・転倒し、ケガの原因になります。

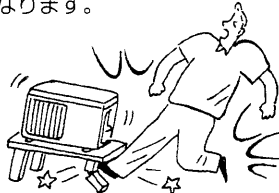

放置禁止

精密機器・食品・動植物・美術品の保存などに使用しない。

品質低下などの原因になります。

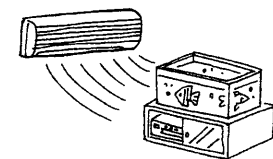

使用禁止

窓や戸の開けっぱなしなど高温(湿度80%以上)で長時間運転はしない

室内ユニットに露がつき、滴下して家財などをぬらし、汚損の原因になります。

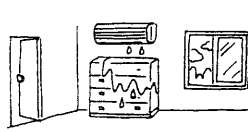

運転禁止

直接風にあたる所に燃焼器具を置かない

不完全燃焼の原因になります。

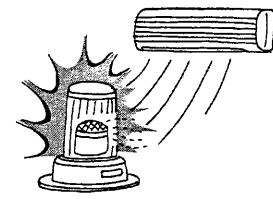

設置禁止

長期間使用しないときは電源プラグを抜くか、ブレーカーを切る

ほこりがたまって、火災の原因になります。



プラグを抜く

据付時のご注意



警告

据付けは、「お買上げの販売店」または専門業者にご相談ください



注意

次の項目をご確認ください。

アース工事を行う

アース線は、ガス管・水道管・避雷針・電話のアース線に接続しない。アース工事に不備があると、感電の原因になります。



アース工事

据付場所(水気のある場所など)によっては、漏電遮断器を取付ける

漏電遮断器が取付けられていないと、感電の原因になります。

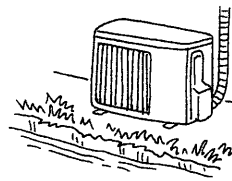

漏電遮断器取付け

可燃性ガスの漏れるおそれのある場所には据付けない

万一ガスが漏れて、ユニットの周囲にたまると、爆発の原因になります。

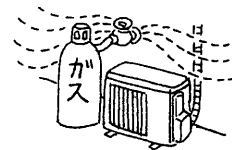

設置禁止

ドレン水を確実に排水できるようにする

排水経路に不備があると、ユニットから水が滴下して家財などをぬらし、汚損の原因になります。

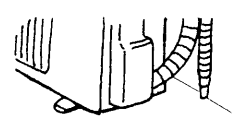

排水

お使いになる前に 安全のために必ず守ることを

各部のなまえとはたらき

室内ユニット

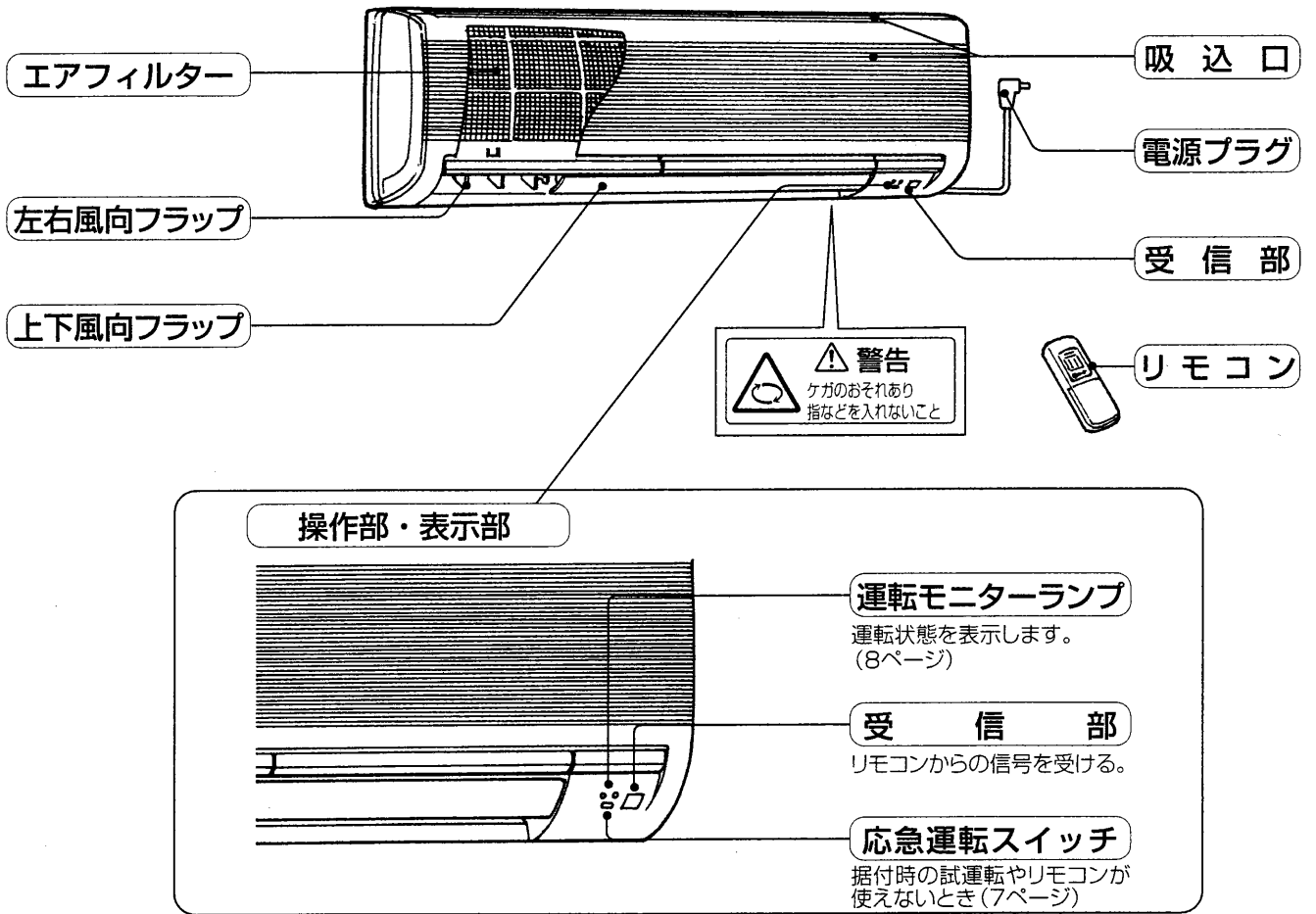

室外ユニット

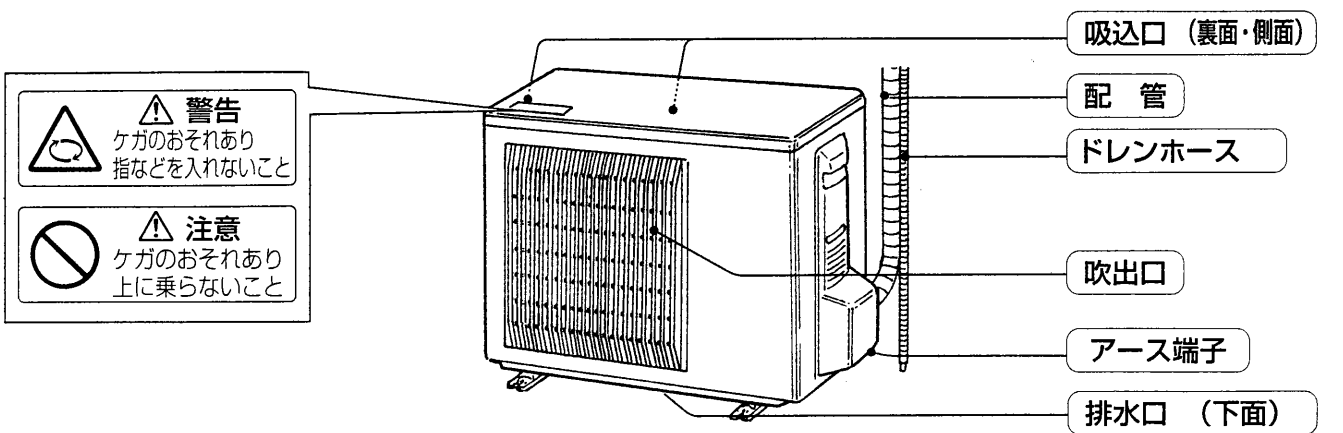

リモコン

お使いになる前に

各部のなまえとはたらき

送信部

信号を送る。

運転表示部

(説明のために表示すべてを点灯させています。)

入 / 切ボタン

押すと運転。
もう一度押すと停止
(8ページ)

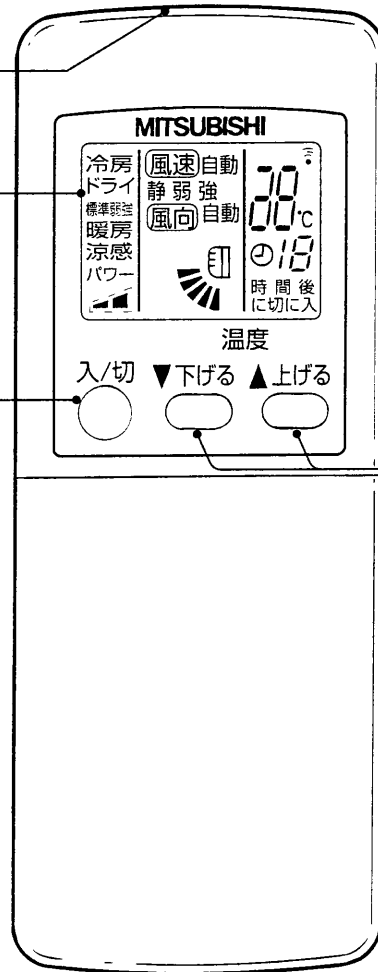

温度ボタン

温度の調節をするとき。
(8ページ)

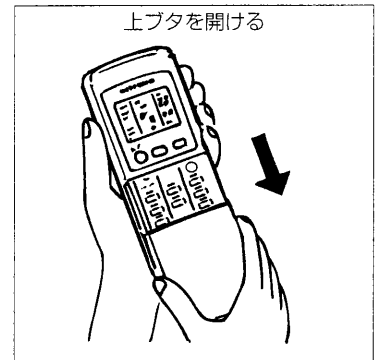

運転切換ボタン

冷房・ドライ・暖房を選ぶとき。
(8ページ)

ドライ調節ボタン

ドライ運転時に室温を微調節したいとき。
(9ページ)

冷房涼感省エネボタン

省エネ運転をしたいとき
(11ページ)

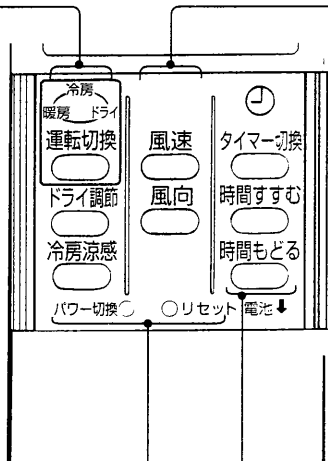

風速ボタン

風速を調節するとき。
(10ページ)

風向ボタン

風向を調節する。
(10ページ)

タイマー切換ボタン

切タイマー・入タイマーに切換えたいとき。(12ページ)

時間すすむボタン

時間を合わせるとき。
(12ページ)

時間もどるボタン

時間を合わせるとき。
(12ページ)

パワー切換ボタン

フレッカー容量に余裕がないとき。(13ページ)

リセットボタン

乾電池交換の交換時に必ず押す。(6ページ)

運転前の準備

ルームエアコンの据付けは販売店におまかせください。

室内ユニット

▶ 電源プラグをコンセントに差込み、ブレーカーを「入」にする。

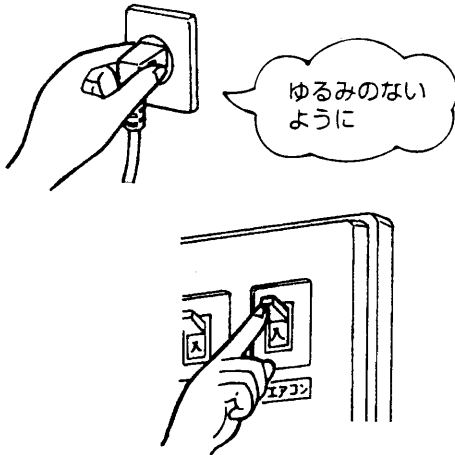

⚠ 警告

電源プラグのほこりを取除き、しっかり差込む。
ほこりが付着したり差込みに不備があると、火災・感電の原因になります。

リモコン

▶ 上ボタンを引き抜き、乾電池を入れて上ボタンを取付ける。

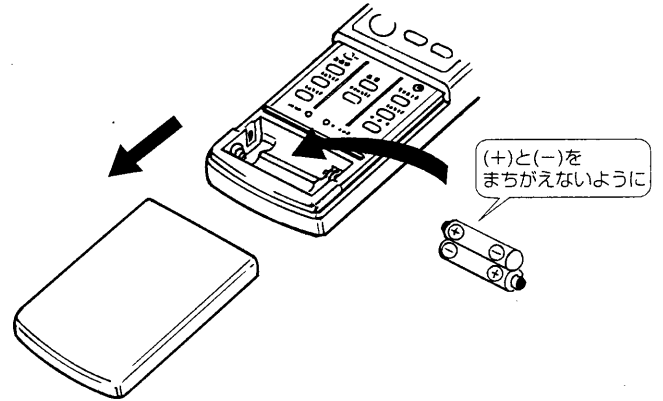

▶ リセットボタンを押す。

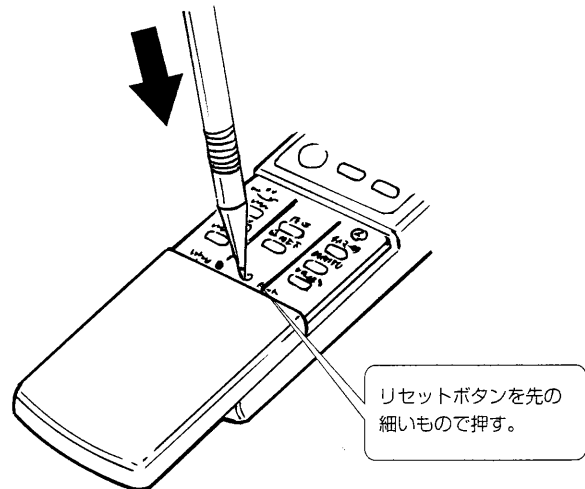

お知らせ

- 乾電池を交換したら、必ずリセットボタンを押して、パワー切換の確認及び調節をしてください。(13ページ)
- リセットボタンを押さないと、正しく動作しないことがあります。
- リセットボタンを強く押しすぎないように注意してください。

応急運転

お使いになる前に

運転前の準備 / 応急運転

リモコンが使えないとき

リモコンの乾電池が切れたり、リモコンが故障したときには、室内ユニットの応急運転スイッチを使って応急運転ができます。

応急運転スイッチを押す。

1回押すごとに応急冷房→応急暖房→停止の順に変わります。

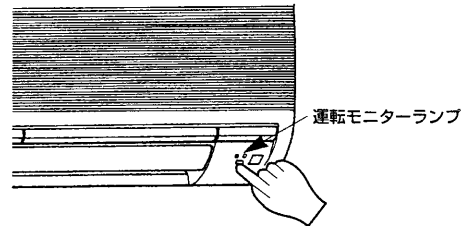

室内ユニットの運転モニターランプを用いて運転内容を表示します。

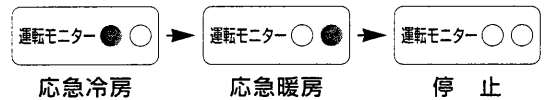

●停止するときは

応急運転スイッチを「停止」にする。

運転内容は下のようになります。ただし、最初の約30分間は温度調節がはたらかず連続運転になり風速は強くなります。

運転内容	冷房	暖房
設定温度	24℃	24℃
風速	弱	弱
上下風向フラップ	自動	自動

リモコンの取扱い

- 信号の届く範囲は室内ユニットの正面に向けて直線距離で約6m以内です。
- ボタンを押すと室内ユニットから“ピッ”という受信音がして、運転モニターランプ1回が点滅します。音がしないときは操作をやり直してください。
- 運転中は“ピッ”、停止するときは“ピー”と音が鳴ります。
- リモコンを大切に扱ってください。落したり、投げたり、水などがかかると故障の原因になります。
- 表示部には液晶(材質:ガラス)を使用しており、落下による破損で表示が点灯しなくなる場合がありますので十分注意してください。

壁などに取付ける場合

- お部屋の照明を点灯させ、を押して、室内ユニットからの受信音が“ピッ”と鳴る位置にリモコン取付具を取付けてください。

リモコンの取付け・取外しかた

取付けかた 取付具へ差込んでください。

取外しかた 上へ引抜いてください。

乾電池について

乾電池の交換目安

信号が届きにくくなったり、表示がうすくなったりしたら、新しい単4形乾電池と交換してください。

●乾電池の寿命は約1年間です。

ただし、乾電池の底面に使用推奨期限(月一年)が明記されており、期限切れに近いものは乾電池寿命が短くなることがあります。

⚠注意 乾電池取扱い

- 交換は2個とも新しい同種のものにする。
- 分解したり、ショートさせたり、火の中に投入しない。
- 乾電池は充電しない。
- 乾電池の溶液が皮膚や衣服に付着したときはきれいな水で洗い流し、また眼に入ったときはきれいな水で洗った後、ただちに医師の治療を受けてください。

お願い

- 漏液による故障をさけるために長期間ご使用にならないときは乾電池を全部取出してください。
- 充電式乾電池は使用しないでください。

簡単運転（冷房・ドライ・暖房）

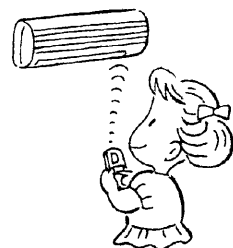

運転内容を選び、温度を細かく調節できます。

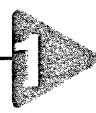
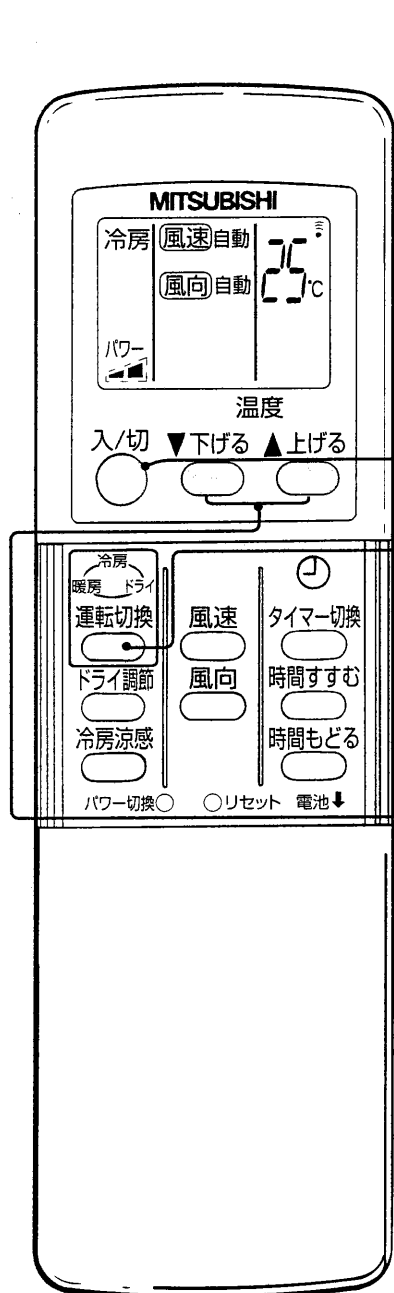

1 入/切
○ を押す。



2 運転切換 を押して、運転の内容を選ぶ。

1回押すごとに冷房→ドライ→暖房の順に運転内容が変わります。

● 停止するときは



入/切
○ を押す。

1度セットすると、次からは ^{入/切} ○ を押すだけで、同じ内容の運転ができます。



温度を変えたいときは

■ 温度を下げたいときは ^{▼下げる} ○ を押す。

1回押すごとに1℃ずつ下がります。

■ 温度を上げたいときは ^{▲上げる} ○ を押す。

1回押すごとに1℃ずつ上がります。

リモコンの設定温度範囲は16℃～31℃です。

温度のおすすめ範囲	冷房	26℃～28℃
	暖房	22℃～24℃

ドライ運転のとき ■ 温度調節(温度設定)はできません。
■ 室温をやや下げる運転をしています。

室内ユニットの表示内容

室内ユニットの右側についている運転モニターランプが運転中の状態を表示します。

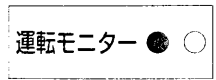

運転モニターランプの表示について

表示	状態	目標温度と室温の差
● ●	目標温度に向かってエアコンが運転中であることを示します。目標温度になるまで、しばらくお待ちください。	約2℃以上
● ○	お部屋の温度が目標に近づいたことを示します。	約2℃以下

ドライ調節

お部屋の温度が下がるのを抑えながら、湿気を取除く運転をします。



簡単運転(ドライ)をしているときにお使いください。

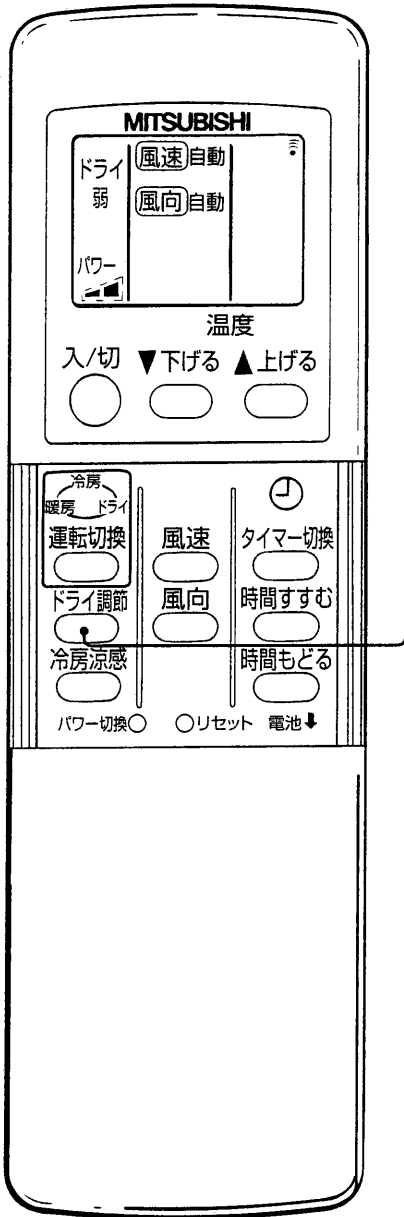

ドライ調節
○ を押す。

1回押すごとに標準→弱→強の順に変わります。

3モード ドライ	運 転 内 容	設定温度の目安
ドライ 標準	お部屋の温度が下がるのを抑えながら、湿気を取除く運転をします。	室温より2℃ 低い温度になります。
ドライ 弱	除湿能力を弱めた運転をします。	室温より1℃ 低い温度になります。
ドライ 強	除湿能力を強めた運転をします。 室温はやや下がります。	室温より3℃ 低い温度になります。

● 停止するときには

▶ 入/切
○ を押す。

知っとく情報

3モードドライの使いかた

肌寒さを感じる時はドライ弱に、むし暑く感じるときはドライ強でお使いになることをおすすめします。

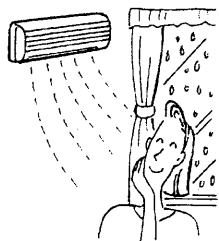

お知らせ

■ ドライ運転を開始すると室温を正しく検知するため送風運転を約3分間行い、室外ユニットの運転を開始します。

お好み運転
簡単運転(冷房・ドライ・暖房) / ドライ調節

風速・風向の調節

風速や風向をお好みに調節して、心地よい風を感じてください。

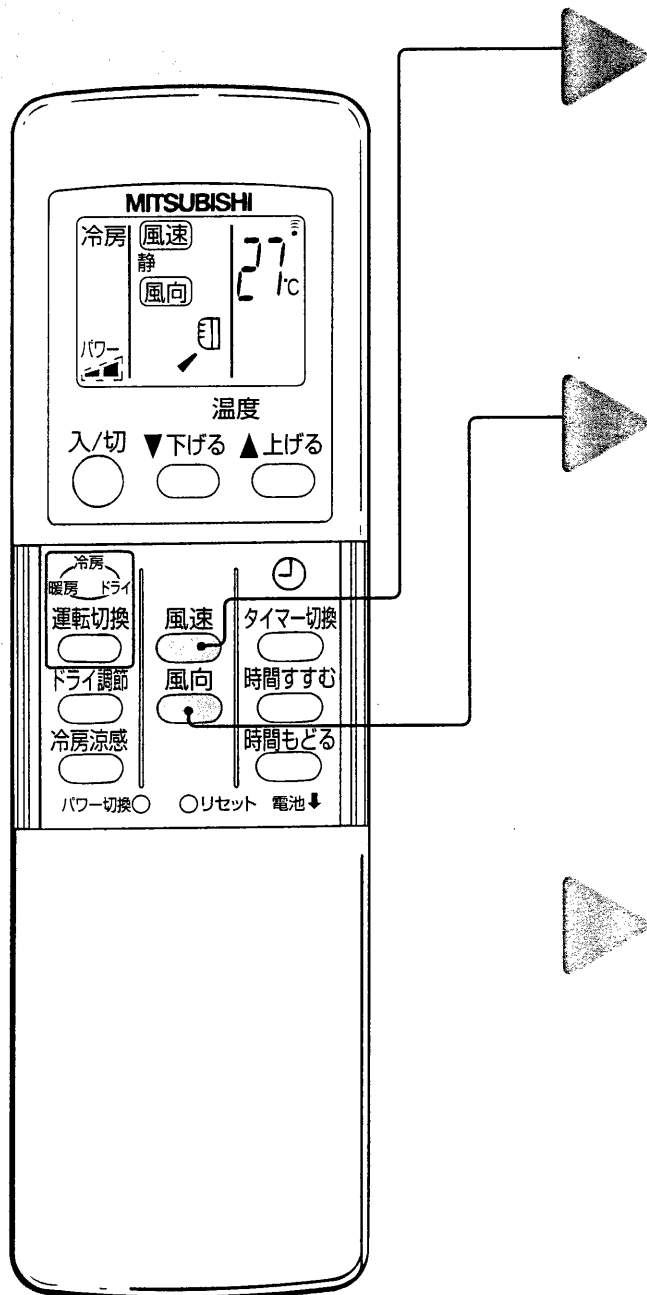

風速を変えるときは

風速 を押す。

1回押すごとに自動 → 静 → 弱 → 強の順に変わります。

風速静は室内外ユニットの運転を低く抑えます。(通常よりも能力が低くなります。)

風速設定の目安 室内を早く冷やしたり、暖めたりしたいときは風速強でお使いください。

上下の風向を変えるときは

風向 を押す。

1回押すごとに自動 → (1) → (2) → (3) → (4) → (5)の順に変わります。

上下風向のおすすめ範囲は

ふだんの風向は自動でお使いください。

お好みで合わせるときは、

冷房・ドライ → (1)、(2)

暖房 → (3) ~ (5)

でお使いください。

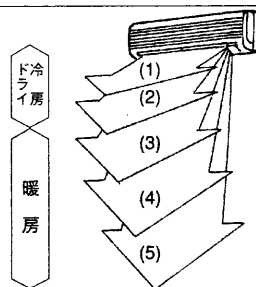

左右の風向を変えるときは

手動により左右風向フラップを動かしてください。

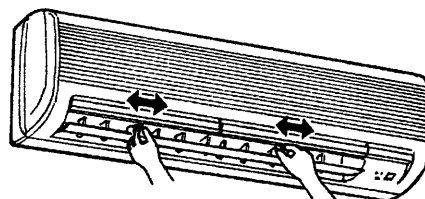

調整は運転を始める前に行ってください。

運転中は上下風向フラップが自動で動くため、手をはさまれることがあります。

風向自動について

風向を自動にすると、運転内容によって上下風向フラップの位置が自動的に決定され、効果的な運転を行います。

■暖房時

吹出し温度が低いとき水平方向に吹出します。吹出し温度が暖まったとき下向きに吹出します。

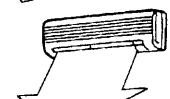
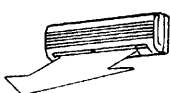

■冷房時・ドライ時

水平方向に吹出します。

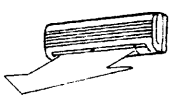

お知らせ

■冷房運転時 (1) のとき水平吹出しになります。

■暖房運転時の吹出し温度が低いとき、または霜取運転時は自動的に水平吹出しになります。

■ドライや冷房運転で下吹出し (4) ~ (5) の

状態で約30分~1時間使用すると、水滴が滴下するのを防ぐため自動的に水平吹出しになります。

■暖房運転時、エアコンの下に家具やカーテンボックスなどがあるところでは、風向を下吹き (3) にすると効果的です。

■上下風向調節はリモコンで操作してください。フラップを手で動かすと故障の原因となります。

冷房涼感省エネ運転

風を上下に変化させ、ひかえ目な温度で健康的な冷房を行います。

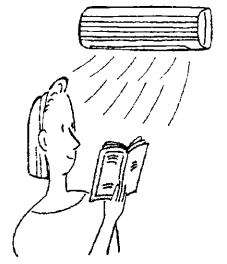

簡単運転(冷房)をしているときにお使いください。

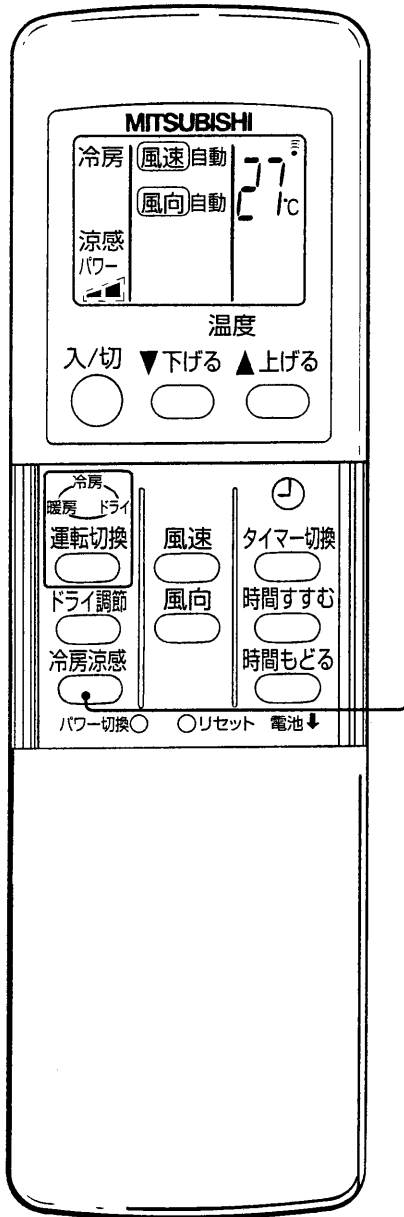

冷房涼感
を押し。

設定温度は自動的に2℃上がります。

•解除するとき

冷房涼感
を押し。

知っとく情報

冷房涼感省エネ運転はこんな
しくみ

風が上下に変化すると、いつもより涼しく
感じます。だから設定温度を自動的に約
2℃上げても快適さはそのまま健康的な
冷房運転を行います。

お知らせ

■冷房涼感省エネ運転中はエアコンが自動的に風向きをコ
ントロールしているので、風向で風向きを変えることが
できません。

風向を押すと冷房涼感省エネ運転を解除します。

■冷房涼感省エネ運転は時々涼しい風をあてる制御のた
め、上下風向は水平方向、下向き方向で一定時間止まり
ます。

お好み運転

風速・風向の調節／冷房涼感省エネ運転

タイマー運転 (切・入タイマー)



おやすみ前や起きるときなどに合わせて、時間をセットすると便利です。

簡単運転(冷房・ドライ・暖房)をしているときにお使いください。

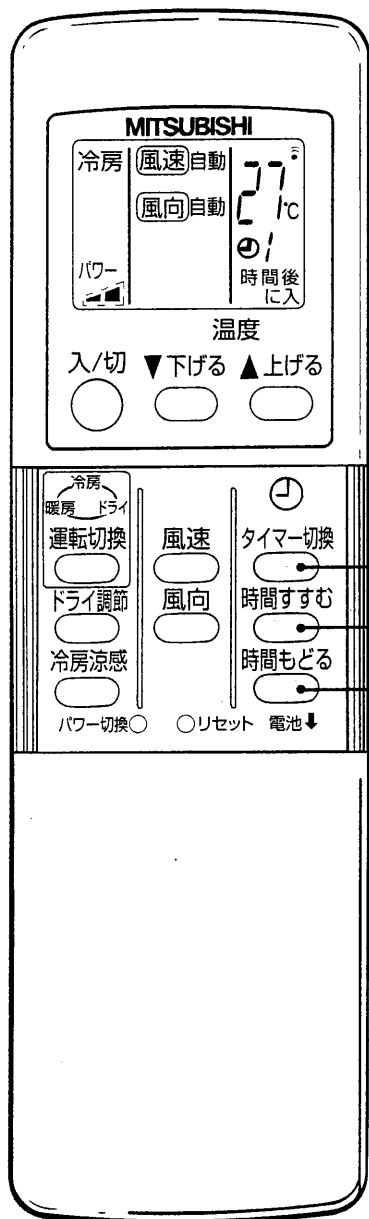

切タイマー

予約時間になると、運転を停止します。
例えば、おやすみ前に。

入タイマー

予約時間になると、運転を開始します。
例えば、帰宅したとき、起きるときに。
■切タイマー・入タイマーは同時に設定できません。

運転中に ^{タイマー切換} を押して、
切・入タイマーにセットする。

1回押すごとに解除→切タイマー→入タイマーの順で変わります。

時間すすむ 時間もどる
で、タイマー時間を合わせる。

セットできる時間は1時間単位で12時間までです。

●解除するときは

タイマー切換 を押して、タイマーを解除する。

お知らせ

■タイマー予約中及び、予約後に ^{入/切} を押すと、タイマー予約が取消され、すべての運転が止まります。

パワー切換

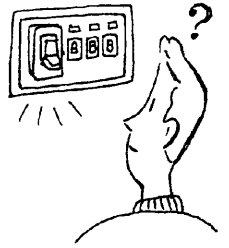

他の電気製品を同時に使い、ブレーカーが切れるときお使いください。



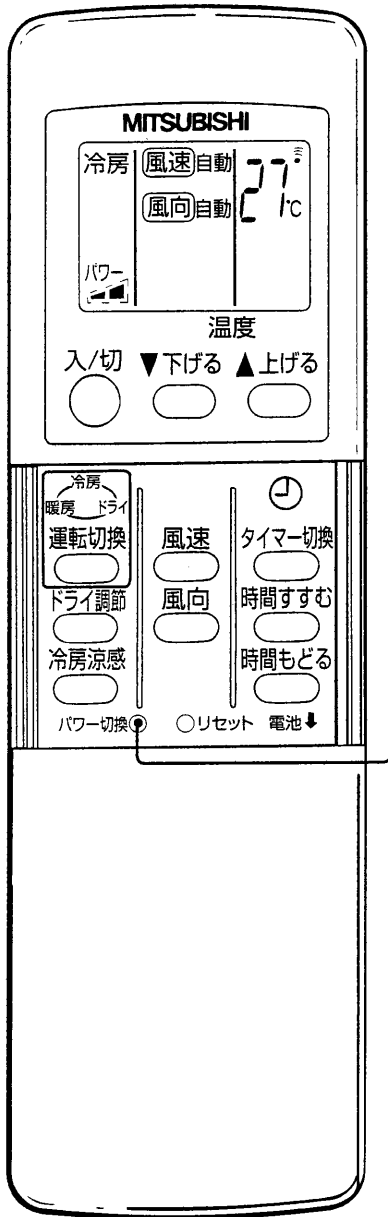

簡単運転(冷房・ドライ・暖房)をしているときにお使いください。





パワー切換  を押す。

1回押すごとに  (大) →  (小) の順に変わります。



パワー切換のはたらき

最大電流使用量(最大運転電流)を  (小) または  (大) に切替えます。

こんなときにお使いください。

- ・電気使用量をおさえたいとき →  (小)
- ・ブレーカーがよく切れるとき →  (小)
- ・暖まりや冷えがたりないとき →  (大)

パワーと最大運転電流

	 (小)	 (大)
MSZ-KS20F	約10アンペア	約15アンペア
MSZ-VS22F	約10アンペア	約15アンペア
MSZ-VS25F	約10アンペア	約15アンペア

お知らせ

- パワー切換ボタンは先の細いもので押す。
- パワー切換ボタンを強く押しすぎないように注意してください。

お好み運転

タイマー運転(切・入タイマー) / パワー切換

長期間で使用にならないとき

長期間で使用にならないとき

1

3~4時間、送風運転して
エアコン内部を乾燥させる。

※送風運転するには、設定温度を一番高くして簡単
運転(冷房)にします。(8ページ)

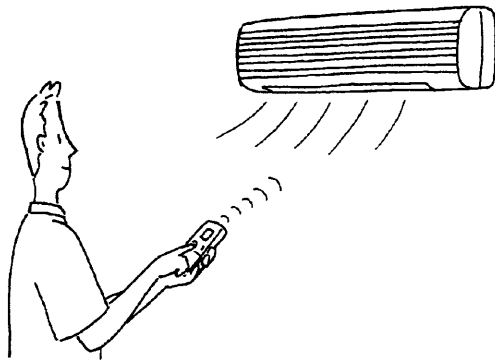

2

運転を止め、電源プラグを抜くか、ブレー
カーを切る。

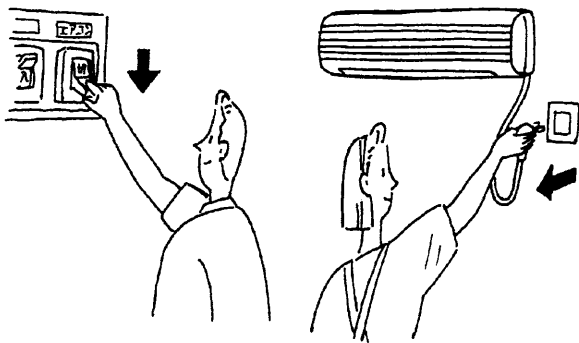

⚠ 注意

長期間使用しないときは電源プラグを抜くか、ブレー
カーを切る。
ほこりがたまって、火災の原因になります。

3

リモコンから乾電池を取出す。

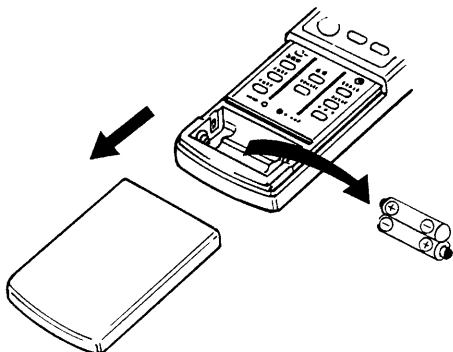

再度使い始めるとき

1

エアフィルターを掃除して、取付ける。

■「運転前の準備」(6ページ)の要領で準備してく
ださい。

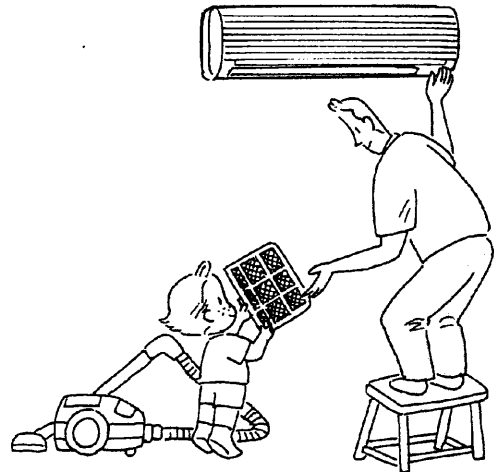

2

室外ユニットの吹出口・吸込口が
ふさがれていないことを確認する。

3

アース線がはずれていないことを確認する。
室内側に取付けてある場合があります。

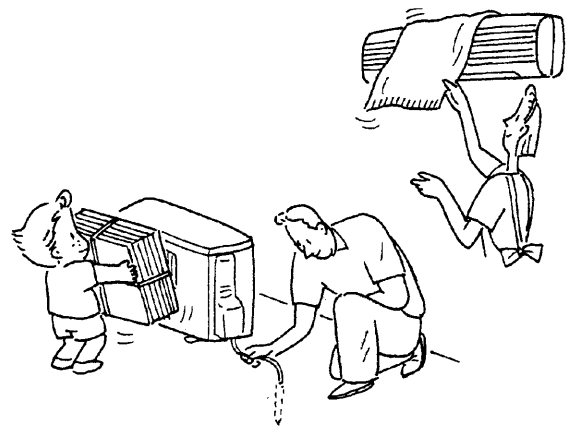

⚠ 注意

アース工事を行う。
アース線は、ガス管・水道管・避雷針・電話のア
ース線に接続しない。アース工事に不備があると、感電
の原因になります。

エアフィルターの取外し、取付けかた

お手入れの前に

■電源プラグを抜くか、ブレーカーを切る。

⚠ 注意

掃除のときは運転を停止し、電源プラグを抜くか、ブレーカーを切る。
運転中はファンが高速で回転しており、ケガの原因になります。

エアフィルターの取外し（左右2枚）

1 ▶ エアフィルターの下部の凸部をつまみます。

2 ▶ 下へ引きます。

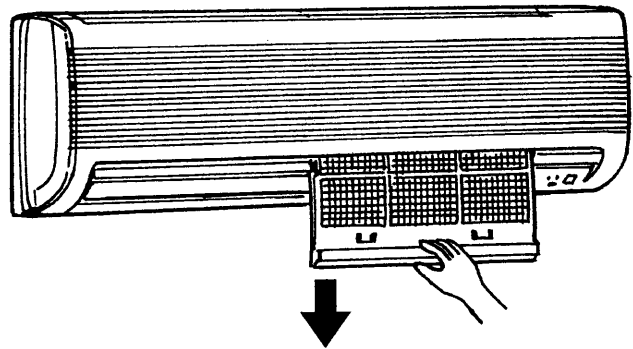

エアフィルターの取付けかた

▶ エアフィルターを取付けるときは矢印の方向に確実に奥へ押込む。

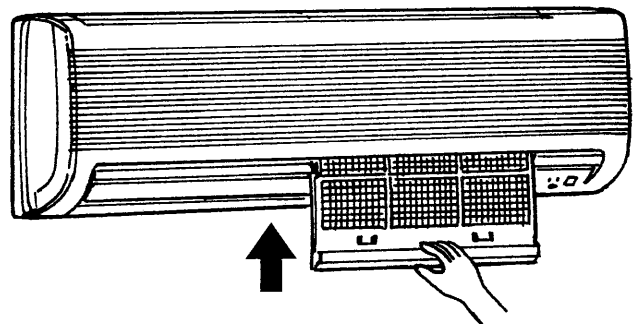

お手入れ・困ったときに

■ エアフィルターの取外し、取付けかた
長期間ご使用にならないとき

お手入れ

お手入れの前に

■電源プラグを抜くか、ブレーカーを切る。

⚠ 注意

掃除のときは運転を停止し、電源プラグを抜くか、ブレーカーを切る。

運転中はファンが高速で回転しており、ケガの原因になります。

電源プラグの掃除

■電源プラグのほこりを取除く。

⚠ 警告

電源プラグのほこりを取除き、しっかり差込む。

ほこりが付着したり差込みに不備があると、火災・感電の原因になります。

室内ユニット・リモコンの掃除

■やわらかい布でからぶきする。

ガソリン・ベンジン・シンナー・磨き粉・洗剤・殺虫剤は製品をいためますので、使わない。

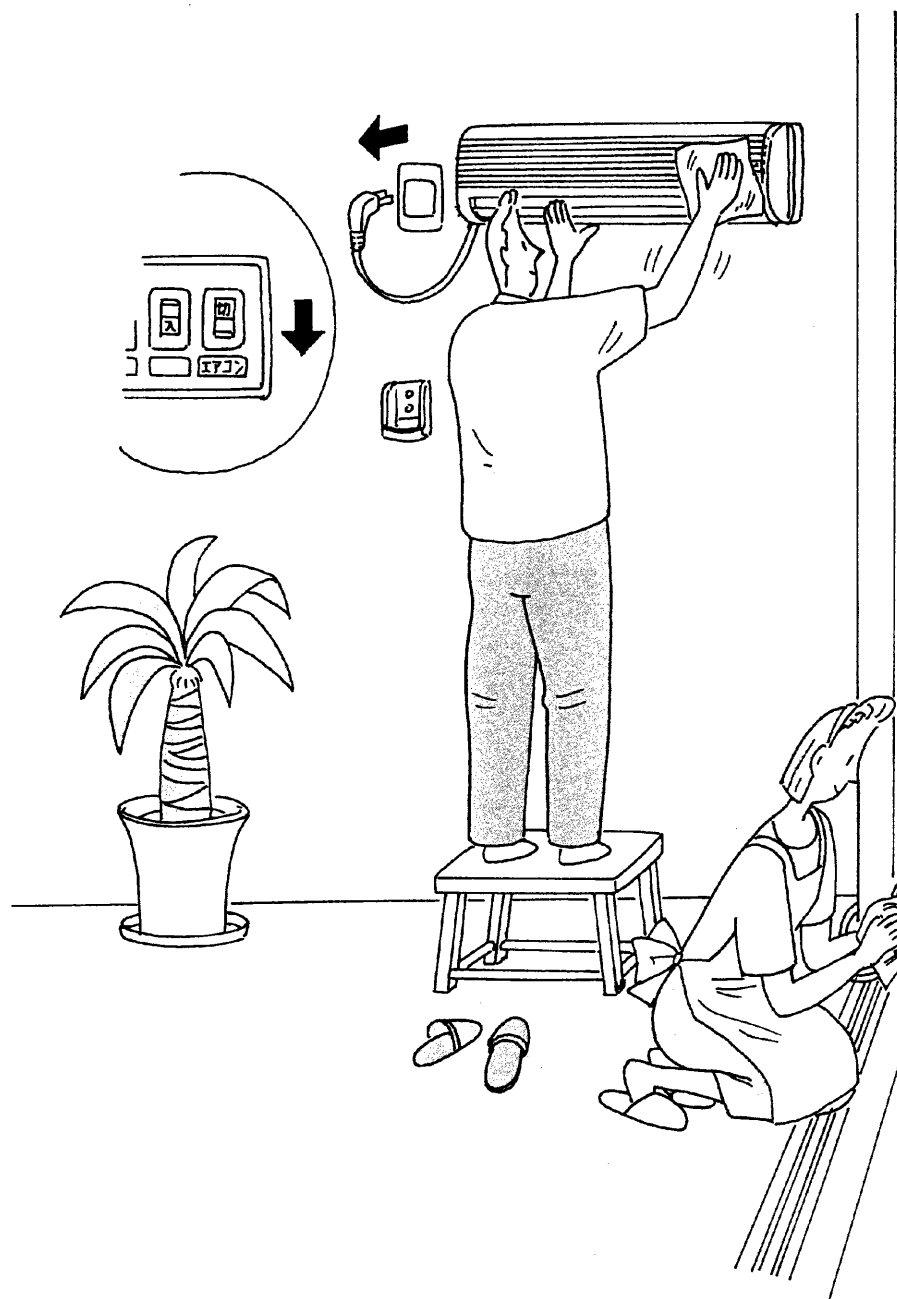

エアフィルター

ゴミやほこりがたまると、冷暖房の能力が落ち電気代のムダになります。お手入れはまめにしましょう。

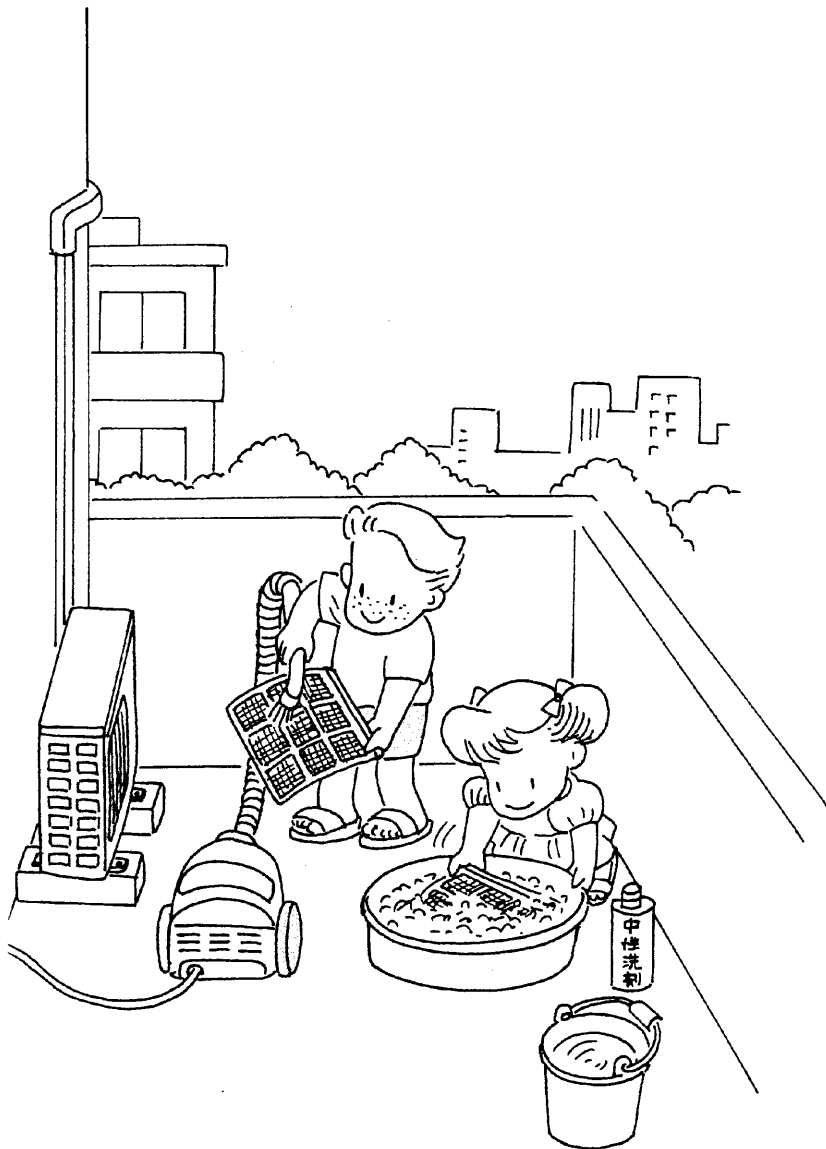

エアフィルターの掃除(2週間に1度の目安)

取外したエアフィルターのほこりは掃除機で吸取るか、水洗いをして日陰でよく乾かす。

- 汚れがひどいときは、中性洗剤を溶したぬるま湯ですすぐ。
- 熱い湯(約50℃以上)で洗わない。変形することがあります。
- エアフィルターは直射日光や直接火にあてて乾かさない。

お手入れ・困ったときに

お手入れ

故障かな？と思ったら

修理を依頼される前に、次の点をお調べください。こんなときは故障ではありません。

故障かな？

お答えします。(故障ではありません)

再運転にしても、
3分間ほど動かない。

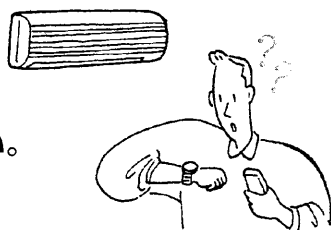

■3分たてば、必ず運転します。
マイコンの指示で止まっています。
そのままお待ちください。

暖房運転にしたとき、
すぐに風が吹出さない。

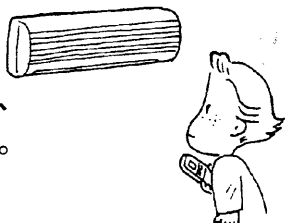

■十分に暖かな風をお届けするため準備中です。
そのままお待ちください。

暖房運転中、
10分ほど運転が
止まる。

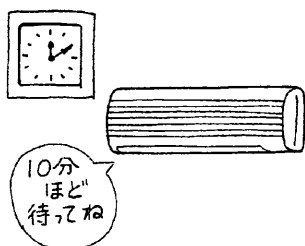

■室外ユニットについた霜をとかしています。
(霜取運転)
長くて10分で終了しますので、そのままお待ち
ください。(外気温度が低く、湿度が高いと
きに霜がつきます。)

“ポコポコ”という
音がある。

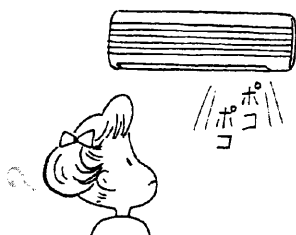

■レンジフードや換気扇を回したとき排水用ホ
ースから室外の空気を吸込み、ホース内の水
を吹上がらせるときに出る音です。
風の強いときにホース出口から空気が押込ま
れて出る場合もあります。

“ピシッ”という音がある。



■温度変化で前面パネルなどが膨張・収縮して
こすれる音です。

故障かな？

お答えします。(故障ではありません)

水の流れるような音や
ときどき“プシュ”
という音がする。

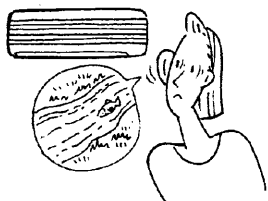

■エアコン内部の冷媒が流れている音や冷媒の流れが切替わるときの音です。

風向が途中で変わる。
上下風向の調節が
きかない。

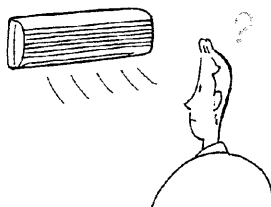

■ドライや冷房運転中、下吹出しで約30分～1時間経過すると、水滴が滴下するのを防ぐため自動的に水平吹出しになります。
■暖房運転時の吹出し空気温度が低いとき、または霜取運転中は自動的に水平吹出しになります。

よく冷えない。

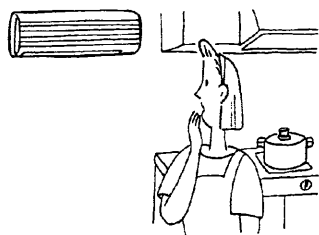

■換気扇やガスコンロを使用する部屋では、冷房負荷が大きくなり、冷えが悪い場合があります。
■外気温が高いとき、冷えが悪い場合があります。

室外ユニットから水または
水蒸気が出る。

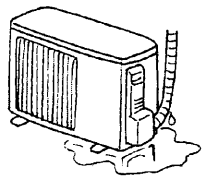

■冷房時に、冷えた配管や配管接続部に水滴がつき滴下するためです。
■暖房時に、霜取運転でとけた水または水蒸気が出るためです。
■暖房時に、熱交換器についた水が滴下するためです。

部屋がにおう。

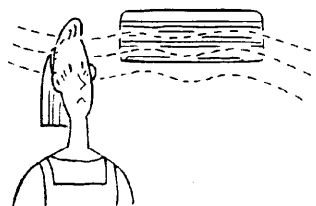

■エアコンが壁やじゅうたん、家具、衣類などにしみ込んだにおいを吸込んで、風を吹出すためです。

お手入れ・困ったときに

故障かな？と思ったら

もう一度お確かめください

こんなとき

お確かめください。

動かない。

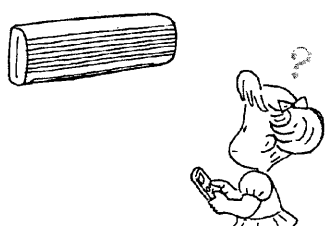

- ブレーカーまたはヒューズが切れていませんか。(6ページ)
- 入タイマーの設定になっていませんか。(12ページ)

よく冷えない、
暖まらない。



- 温度の調節が適切になっていますか。(8ページ)
- エアフィルターが汚れていませんか。(15～17ページ)
- 室外ユニットの吹出口・吸込口をふさいでいませんか。
- 窓やドアが開いたままになっていませんか。

リモコンの表示がでない、
表示がうすい。
リモコンを近づけないと、
受信しない。



- 乾電池が消耗していませんか。(6～7ページ)
- 乾電池の取付けが(+) (-) 逆になっていませんか。(6ページ)

停電があったとき。

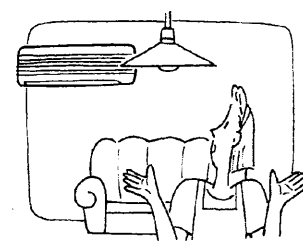

- エアコンは停止したままです。入/切 通電後にあらためて、リモコンの  を押してください。

以上のことをお調べになって、それでも不具合があるときは使用を中止し、「お買上げの販売店」またはお近くの「三菱電機修理窓口・ご相談窓口」にご相談ください。

以下のような場合には、運転を停止し、「お買上げの販売店」にご相談ください。

- 運転モニターランプが点滅するとき。
- 電子式点灯方式の蛍光灯(インバーター蛍光灯など)がある部屋では、リモコンからの信号を受けつけない場合があります。
- 電波の弱い地域では、テレビ・ラジオなどにノイズが入る場合があります。その場合は増幅器などの取付けをおすすめします。
- 雷が鳴り出したら、早めに運転を止め、電源プラグを抜いてください。電気部品が損傷することがあります。

設置・点検・移設

据付場所について

以下の場所への据付けはさけてください。

- 可燃性ガスの漏れるおそれのある所

⚠注意

可燃性ガスの漏れるおそれのある場所には据付けない。
万一ガスが漏れて、ユニットの周囲にたまると、爆発の原因になります。

- 高周波機器、無線機器などがある所
 - 機械油が多い所
 - 海浜地区など塩分が多い所
 - 温泉地などや硫化ガスが発生する所
 - 油の飛散る、油煙のたちこめる所
 - 積雪により室外ユニットがふさがれる所
 - クレーン車、船舶など移動するものへの設置
- ※室内ユニットからの排水は、水はけのよい所にしてください。

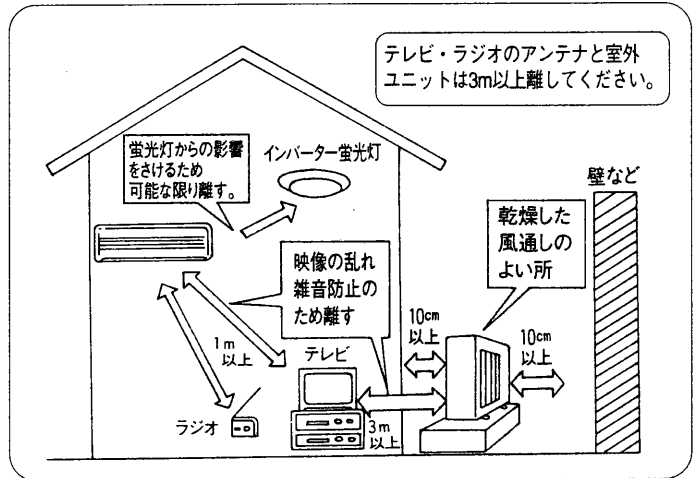

電気工事についての注意

- 電源は必ずエアコン専用回路にしてください。
- ブレーカー容量は必ず守ってください。
100V用機種はAC100Vで200V用機種はAC200Vで使用。

⚠警告

お客さま自身で据付け・修理・移設はしない。
不備があると、火災・感電・ユニットの落下によるケガ・水漏れの原因になります。
電源コードの中間接続・延長コードの使用・タコ足配線はしない。
接触不良・絶縁不良・許容電流オーバーなどにより、火災・感電の原因になります。
「お買上げの販売店」または「三菱電機修理窓口・ご相談窓口」にご相談ください。

⚠注意

アース工事を行う。
アース線は、ガス管・水道管・避雷針・電話のアース線に接続しない。
アース工事に不備があると、感電の原因になります。
据付場所(水気のある場所など)によっては、漏電遮断器を取付ける。
漏電遮断器が取付けられていないと、感電の原因になります。

なお、ご不明な点があるときは「お買上げの販売店」にご相談ください。

運転音にも配慮を

- 据付けにあたってはエアコンの重量に十分に耐え、振動が増大しない場所を選んでください。
- 室外ユニットの吹出口からの温風や運転音が隣家の迷惑にならない場所を選んでください。
- 室外ユニットの吹出口近くには物を置かないでください。
機能低下や運転音増大のもとになります。
- 使用中、異常音がする場合は、「お買上げの販売店」にご相談ください。

点検整備のおすすめ

- エアコンを数シーズン使用すると、内部が汚れて性能が低下することがあります。
ゴミやほこりなどにより、においが発生したり、ドレンホースのつまりにより室内ユニットから水漏れすることがあるため定期的に点検してください。
- 室内ユニット内部クリーニングはお客さま自身では作業しない。「お買上げ販売店」か「三菱電機修理窓口・ご相談窓口」に相談してください。
- 通常のお手入れとは別に専門家による点検整備をおすすめします。費用は「お買上げの販売店」にご相談ください。

移設は専門業者へ依頼

- 増改築・引越しのためエアコンを取外したり、再据付けする場合は、専門の技術や工事が必要になります。

⚠警告

お客さま自身で据付け・修理・移設はしない。
不備があると、火災・感電・ユニットの落下によるケガ・水漏れの原因になります。「お買上げの販売店」または「三菱電機修理窓口・ご相談窓口」にご相談ください。

お手入れ・困ったときに

もう一度確かめください／設置・点検・移設

保証とアフターサービス

保証書(別添付)

- 保証書は、必ず「お買上げ日・販売店名」などの記入をお確かめのうえ、販売店からお受取りください。
- 内容をよくお読みのあと、大切に保存してください。

保証期間…お買上げ日から1年間。
(ただし、冷媒回路については5年間です。)

補修用性能部品の最低保有期間は

- ルームエアコンの補修用性能部品の最低保有期間は、製造打ち切り後9年間です。この期間は、通商産業省の指導によるものです。
- 性能部品とは、その製品の機能を維持するために必要な部品です。

ご不明な点や修理に関するご相談は

- お買上げの販売店かお近くの「三菱電機修理窓口・ご相談窓口」にご相談ください。

修理を依頼されるときは

『故障かな?と思ったら』(18~19ページ)『もう一度お確かめください』(20ページ)に従ってお調べください。なお、不具合があるときは、必ず電源プラグを抜いてから、「お買上げの販売店」にご連絡ください。

- 保証期間中は
修理に際しては、保証書をご提示ください。
保証書の規定に従って販売店が修理させていただきます。
- 保証期間がすぎているときは
修理すれば使用できる場合には、ご希望により修理させていただきます。
修理料金は技術料+部品代+(出張料)などで構成されています。
- ご連絡いただきたい内容

- 1.品名 ルームエアコン
- 2.形名 (リモコン形名)
- 3.お買上げ年・月・日
- 4.故障内容
できるだけ具体的に
- 5.ご住所・お名前・電話番号・付近の目印なども

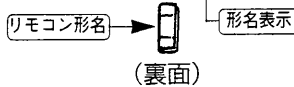
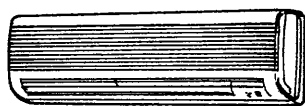

つぎのような場合は運転を停止し、「お買上げの販売店」にご相談ください。

- 誤って異物や水をかけてしまった。
- ブレーカーがたびたび「切」になる。
- ゆるいコンセントを使用してコードが過熱したとき。
- コードの破れがあるとき。

三菱電機 修理窓口・ご相談窓口のご案内 (家電品)

修理・取扱いのご相談は お買上げの販売店へ

転居や贈答品などでお買上げの販売店へ
ご依頼できない場合は

修理のお問い合わせは

その他のお問い合わせは

修理窓口へ

ご相談窓口へ

修理窓口

北海道地区

札幌 (011) 221-8951 札幌市中央区北2条東 13-25	室蘭 (0143) 45-5781 室蘭市東町 1-17-19
旭川 (0166) 26-5580 旭川市曙1条 8-1-4	苫小牧 (0144) 55-1114 苫小牧市明野新町 2-1-18
北見 (0157) 25-7045 北見市柏陽町 577-60	小樽 (0134) 33-3380 小樽市緑 2-28-22
釧路 (0154) 24-1355 釧路市喜多町 2-25	函館 (0138) 49-0345 函館市西栢梗町 589-57
帯広 (0155) 35-3111 帯広市西13条北 4-1-13	

東北地区

青森 (0177) 73-8381 青森市野木字野尻 37-184	秋田 (018) 865-4471 秋田市八橋三和町 19-36
弘前 (0172) 32-6535 弘前市大字青山 4-20-3	横手 (0182) 32-1785 横手市安田字ブンナ沢80-110
八戸 (0178) 28-8544 八戸市長苗代字下亀子谷地6-8	大館 (0186) 42-2781 大館市餅田 2-5-44
むつ (0175) 22-3277 むつ市横迎町 2-11-7	山形 (023) 624-0018 山形市大野目 2-1-21
盛岡 (019) 637-7454 盛岡市羽場13地割 30-11	酒田 (0234) 22-8533 酒田市北新橋 2-14-3
水沢 (0197) 25-4511 水沢市卸町 2-3	鶴岡 (0235) 24-6161 鶴岡市上畑町 5-4
釜石 (0193) 23-4611 釜石市定内町 3-10-1	米沢 (0238) 37-5554 米沢市中田町 4776-1
仙台 (022) 238-1773 仙台市若林区大和町2-18-23	福島 (024) 534-7123 福島市御山字田中 58
気仙沼 (0226) 23-8485 気仙沼市田中前 2-9-2	郡山 (0249) 59-6543 郡山市喜久田町卸 1-76-1
石巻 (0225) 95-9111 石巻市門脇字四番谷地 16-268	会津 (0242) 27-4426 会津若松市天寧寺町 3-7
古川 (0229) 24-3595 古川市米袋字大窪 25-1	原町 (0244) 24-2842 原町市桜井町 1-173
	いわき (0246) 26-1822 いわき市内郷御台境町鶴巻 75-8

首都圏地区

東京都 フロントセンター東京 電話 (03) 3424-1111 FAX (03) 3424-1115 東京都世田谷区池尻 3-10-3	千葉県・茨城県 フロントセンター東京 電話 (03) 3424-1113 FAX (03) 3424-1115 東京都世田谷区池尻 3-10-3
神奈川県 フロントセンター東京 電話 (03) 3424-1112 FAX (03) 3424-1115 東京都世田谷区池尻 3-10-3	埼玉県・栃木県・群馬県 フロントセンター北関東 電話 (048) 651-3223 FAX (048) 666-6777 大宮市大成町 4-298

甲信越地区

新潟 (025) 274-9165 新潟市竹尾卸新町 752-9	長野 (0262) 21-3232 長野市福葉 904
長岡 (0258) 23-3323 長岡市南陽 1-1118-1	松本 (0263) 27-2461 松本市芳川野溝 531
上越 (0255) 24-1160 上越市春日山町 3-6-3	飯田 (0265) 52-5396 飯田市上郷別府 3367-1
	山梨 (0552) 22-2711 甲府市下飯田 1-4-11

東海・北陸地区

愛知県 フロントセンター名古屋 電話 (052) 721-0131 FAX (052) 721-7268 名古屋市東区矢田南5-1-14	中津川 (0573) 65-6646 中津川市駒場字町裏526-2
沼津 (0559) 22-7111 沼津市若葉町 20-1	高山 (0577) 33-7410 高山市冬頭町 818
静岡 (054) 284-0821 静岡市中原 913	四日市 (0593) 47-0621 四日市市日永 5-7-16
浜松 (053) 463-8455 浜松市上西町 62-5	松阪 (0598) 29-7664 松阪市久保町字猿楽 682-7
岐阜 (058) 275-0909 岐阜市中鷺 3-24	富山 (0766) 56-0121 射水郡小杉町青井谷 1-1-1
	金沢 (076) 252-8133 金沢市小坂町西 97
	福井 (0776) 22-6340 福井市問屋町 1-19

休日修理受付窓口

東日本 休日受付センター
 北海道・首都圏・甲信越地区
電話 (03) 3424-1111(代) FAX (03) 3424-1115

西日本 休日受付センター
 関西地区.....電話 (06) 454-3901 FAX (06) 454-3900
 東海地区.....電話 (06) 454-9468 FAX (06) 454-3900
 北陸・中国・四国地区...電話 (06) 454-9469 FAX (06) 454-3900

なお、東北地区・九州地区では、各地区の「修理窓口」へおかけください。

関西地区

大阪府・奈良県 兵庫県阪神地区 京都府(畿北を除く) フロントセンター関西 電話 (06) 454-3901 FAX (06) 454-3900 大阪市北区大淀中 1-4-13	淡路 (0799) 24-4903 洲本市炬口 1-7-1
	姫路 (0792) 94-3383 姫路市手柄 98
	豊岡 (0796) 24-6360 豊岡市問屋町 4-4
	和歌山 (0734) 45-8500 和歌山市紀三井寺 855-15
	田辺 (0739) 23-1109 田辺市稲成町字西沖代79-7
滋賀 (077) 552-4058 栗太郡栗東町安養寺 2-4-25	新宮 (0735) 22-2495 新宮市池田 3-1-31
畿北 (0773) 23-5960 福知山市厚中町 61	

中国・四国地区

鳥取 (0857) 28-5617 鳥取市千代水 2-61-1	下関 (0832) 56-6180 下関市秋根東町 6-11
山陰 (0852) 23-3291 松江市上乃木 9-4-7	徳島 (0886) 74-8881 名西郡石井町高川原1436-2
浜田 (0855) 27-3405 浜田市日脚町 1028-2	香川 (087) 879-1110 香川県香川町大字川東下717-1
岡山 (086) 241-3945 岡山市西長瀬 108	松山 (089) 956-3222 松山市森松町 1036-3
広島 (082) 870-3711 広島市安佐南区川内 6-22-5	新居浜 (0897) 41-3676 新居浜市坂井町 3-8-23
福山 (0849) 51-6621 福山市赤坂町赤坂 1199-1	宇和島 (0895) 24-1603 宇和島市伊吹町 1155-5
山口 (0839) 72-8040 吉敷郡小郡町若草町 3-8	高知 (0888) 31-1153 高知市南竹島町 1-1
徳山 (0834) 25-4431 徳山市大字久米字町合 3097-1	中村 (0880) 37-1949 中村市具同字中ノ畝 6774-1

九州地区

福岡 (092) 412-5333 福岡市博多区豊 1-9-13	熊本 (096) 380-0211 熊本市石原町 326-1
北九州東 (093) 581-1500 北九州市小倉北区大手町 11-1	八代 (0965) 33-5173 八代市緑町 13-1
北九州西 (093) 621-0288 北九州市八幡西区竹末1-14-12	大分 (097) 558-8803 大分市向原西 1-8-1
久留米 (0942) 45-2661 久留米市東合川新町 7-20	宮崎 (0985) 56-4900 宮崎市大字赤江字飛江田150-1
佐賀 (0952) 31-4189 佐賀市鍋島町大字八戸溝348-2	鹿児島 (0992) 60-2421 鹿児島市卸本町 7-17
長崎 (095) 843-0622 長崎市大橋町 23-4	沖縄 (098) 898-3333 宜野湾市大山 7-12-1
佐世保 (0956) 30-7740 佐世保市木原町 155-1	

ご相談窓口

購入・買替えのご相談、取扱い方法のお問合わせは

全国どこからでもおかけいただける
三菱電機お客さま相談センター

〒154-0001 東京都世田谷区池尻 3-10-3

0120-139-365

いつもサンキュー 365日

通話料金無料 (365日24時間)

当社家電品についてのご意見やご要望は

地区お客さま相談室 (月~金 9:00~17:00)

北海道 (011) 893-1313	〒004-0041 札幌市厚別区大谷地東 2-1-11
東北 (022) 231-8282	〒983-0035 仙台市宮城野区日の出町 2-2-33
首都圏 (03) 3414-9722	〒154-0001 東京都世田谷区池尻 3-10-3
中部 (052) 972-7222	〒461-0005 名古屋市東区東桜 1-4-3
北陸 (076) 252-1356	〒920-0811 金沢市小坂町西 81
関西 (06) 451-3611	〒531-0076 大阪市北区大淀中 1-4-13
中国 (082) 278-1322	〒733-0833 広島市西区商工センター 6-2-17
四国 (087) 879-1190	〒761-1705 香川県香川町大字川東下 717-1
九州 (092) 571-2211	〒816-0088 福岡市博多区板付 4-6-35

●所在地、電話番号などについては変更になることがありますので、あらかじめご了承ください。

●平成11年1月1日より大阪(06)地域の市内局番は、6を加え4桁になります。変更後の番号 06-6△△△-□□□□

K98B

冷房・暖房兼用セパレート形(インバーター)

仕様	形名	MSZ-KS20F- W(ホワイト) C(ベージュ)	MSZ-VS22F- W(ホワイト) C(ベージュ)	MSZ-VS25F- W(ホワイト) C(ベージュ)
電源		単相 100V	単相 100V	単相 100V
冷房能力(kW)		2.0	2.2	2.5
暖房能力(kW)		3.0	3.2	3.4
消費電力(W)		冷房 750 暖房 975	冷房 850 暖房 1065	冷房 1025 暖房 1115
運転電流(A)		冷房 8.3 暖房 10.7	冷房 9.4 暖房 11.7	冷房 11.3 暖房 12.2
室内側運転音(強)<dB>		冷房 37 暖房 38	冷房 37 暖房 38	冷房 37 暖房 38
室外側運転音<dB>		冷房 45 暖房 45	冷房 45 暖房 45	冷房 45 暖房 45
冷房面積の めやす(m ²)	鉄筋アパート南向洋室	14	15	17
	木造南向和室	9	10	11
暖房面積の めやす(m ²)	鉄筋アパート南向洋室	14	15	15
	木造南向和室	11	12	12
質量(kg)		室内ユニット7	室外ユニット27	室内ユニット7 室外ユニット28
外形寸法(mm)		室内ユニット 高さ248×幅737×奥行189 室外ユニット 高さ540×幅710×奥行255		
付属品		リモコン(1個)・リモコン取付具(1個)・単4形乾電池(2個)		

- この仕様値は、JIS規格(JISC9612)にもとづいた数値です。
- 仕様値は50Hz・60Hz共通です。
- リモコンで「停止」したときの消費電力は約2ワットです。
- 運転音は反響音の少ない無響室で測定した数値です。実際に据付けた状態で測定すると周囲の音や反響を受け表示数値より大きくなるのが普通です。

<h3>愛情点検</h3>	<p>●長年ご使用のエアコンは点検を!</p>	<p>●ルームエアコンの補修用性能部品の最低保有期間は製造打切り後9年です。</p>
	<p>ご使用の際 このようなことは ありませんか</p> <ul style="list-style-type: none"> ●電源コード、プラグが異常に熱い。こげくさい臭いがする。 ●運転音が異常に大きくなる。 ●室内ユニットから水が漏れる。 ●漏電遮断器がひんぱんに落ちる。 ●その他の異常や故障がある。 	<p>ご使用中</p> <p>故障や事故防止のため、スイッチを切り、コンセントから電源プラグをはずして必ず販売店に点検・修理をご相談ください。</p>

お買上げ販売店名	電話
お買上げ(据付)日	年 月 日



静岡製作所 〒422-8528 静岡市小鹿3-18-1