



**MITSUBISHI  
ELECTRIC**

冷房・暖房兼用セパレート形（インバーター）  
**三菱ハウジングエアコン**

**霧ヶ峰**

形名

EM イスセット	ジ-エックスエ-エス	EM イスセット	ジ-エックスエ-エス
MSZ-2217GXAS	MSZ-2517GXAS	MSZ-2817GXAS	MSZ-3617GXAS
MSZ-4017GXAS	MSZ-5017GXAS	MSZ-5617GXAS	

## 取扱説明書

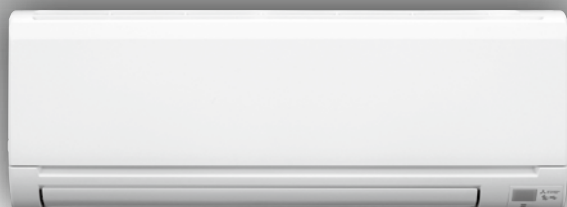

# もくじ

ページ

ご使用の前に	安全のために必ずお守りください	2-3
	各部のなまえ	4-5
	お使いになる前に	6-7
	マルチエアコンについて	8-9
使いかた	冷房・暖房運転	10
	除湿運転	11
	風速・風向の調節	12-13
	タイマー運転	14
お手入れ	お手入れ (前面パネル)	15
	お手入れ (防カビエアフィルター・熱交換器)	16
	お手入れ (アレル・除菌フィルター(小)[別売])	17
困ったときに	故障かな?と思ったら	18-19
	知っておいていただきたいこと	20-21
	問い合わせと修理を依頼される前に	22
	保証とアフターサービス	23
	仕様	24

ご使用の前に

使いかた

お手入れ

困ったときに

このたびは三菱ハウジングエアコンをお買い求めいただきまして、まことにありがとうございます。



- ご使用の前に、この取扱説明書をよくお読みになり、正しくお使いください。
- 保証書は「お買上げ日・販売店名」などの記入を確かめて、販売店からお受け取りください。
- 「取扱説明書」と「保証書」は大切に保存してください。
- お客さまご自身では据付けしないでください。(安全や機能の確保ができません)

■この製品は、日本国内用に設計されていますので、国外では使用できません。  
また、アフターサービスもできません。

This appliance is designed for use in Japan only and can not be used in any other country.  
No servicing is available outside of Japan.







# 安全のために必ずお守りください

お使いになる人や他の人への危害、財産への損害を未然に防ぐため、必ずお守りいただくことを説明しています。



 <b>警告</b>	誤った取扱いをしたときに、死亡や重傷などの重大な結果に結びつく可能性があるもの。
 <b>注意</b>	誤った取扱いをしたときに、軽傷または家屋・家財などの損害に結びつくもの。

## 据付時は

### 警告



<b>可燃性ガスが漏れるおそれのある場所への設置は行わない</b>  万が一ガスが漏れて室外機の周囲にたまると、爆発の原因になります。 <small>設置禁止</small>	<b>漏電しゃ断器を取付ける</b>  漏電しゃ断器が取付けられていないと、火災・感電の原因になります。 <small>漏電しゃ断器取付け</small>
<b>指定冷媒以外は使用(冷媒補充・入替え)しない</b>  機器の故障や破裂、ケガなどの原因になります。 <small>禁止</small>	<b>電源は必ずエアコン専用回路としかつ定格の電圧・ブレーカーを使用する</b>  専用以外の回路を使用すると、発熱・火災の原因になります。 <small>専用回路</small>
<b>据付は、お買上げの販売店または専門業者に依頼する</b>  据付には専門の知識と技術が必要です。お客さま自身で据付工事をされ不備があると、水漏れや感電・火災の原因になります。 <small>販売店に相談</small>	<b>アース(接地)を確実にを行う</b>  アース線は、ガス管・水道管・避雷針・電話のアース線に接続しないでください。アースが不確実な場合は、故障や漏電のときに感電の原因になります。 <small>アース工事</small>

### 注意

<b>ドレン水を確実に排水できるようにする</b>  排水経路に不備があると、室内機・室外機から水が滴下して家財などをぬらし、汚損の原因になることがあります。 <small>排水</small>	
--	---

## 移設・修理時は

### 警告

<b>お客さま自身で分解・改造・修理・移動再設置をしない</b>  火災・感電・ケガ・水漏れの原因になります。 <small>禁止</small>	<b>移動再設置・修理する場合は、お買上げの販売店または三菱電機修理窓口にご相談する</b>  不備があると、感電や火災などの原因になります。 <small>販売店に相談</small>
<b>エアコンが冷えない・暖まらない場合は冷媒の漏れが原因のひとつとして考えられるので、お買上げの販売店に相談する</b> <b>冷媒の追加を伴う修理の場合は、修理内容をサービスマンに確認する</b>  エアコンに使用されている冷媒は安全です。冷媒は通常漏れることはありませんが、万一、冷媒が室内に漏れ、ファンヒーター、ストーブ、コンロなどの火気に触れると有害な生成物が発生する原因になります。 <small>サービスマンに確認する</small>	









■ “図記号”の意味は次のとおりです。

 禁止	 指示を守る
 ぬれ手禁止	 アース線接続
 水ぬれ禁止	

異常や不具合が発生したとき  
ただちに運転停止し「お買上げの販売店」にご相談ください。 [23ページ](#)

## ご使用時は

### 警告

<b>長時間冷風を体に直接あてたり、冷やし過ぎない</b>  体調悪化・健康障害の原因になります。 <small>禁止</small>	
<b>吹出口や吸込口をふさいだり、指や棒などを入れない</b>  内部でファンが高速回転していますので、ケガの原因になります。 <small>禁止</small>	
<b>電源コードは、束ねたり、引っ張ったり、重いものを載せたり、ネジなどで傷つけたり、加熱したり、加工したりしない</b>  感電や発熱・火災の原因になります。 <small>禁止</small>	
<b>異常時(焦げ臭いなど)は、運転を停止してブレーカーを切る</b>  異常のまま運転を続けると故障や感電・火災などの原因になります。お買上げの販売店または三菱電機修理窓口にご相談してください。 <small>ブレーカーを切る</small>	
<b>室内機内部の洗浄はお客さま自身では行わず、必ずお買上げの販売店または三菱電機修理窓口にご相談する</b>  誤った洗浄剤の選定・使用方法で洗浄を行うと、樹脂部分が破損したり水漏れなどの原因になります。また、洗浄剤が電気品やモーターにかかると故障や発煙・発火の原因になります。 <small>販売店に相談</small>	

ご使用の前に

使いかた

お手入れ

困ったときに

# ご使用時は

## ⚠️ 注意

<p><b>食品・動植物・精密機器・美術品の保存など特殊用途には使用しない</b></p> <p> 品質低下または動植物への害の原因になることがあります。</p> 	<p><b>室外機の上に乗ったり、ものを載せたりしない</b></p> <p> 落下・転倒によりケガの原因になることがあります。</p> 	<p><b>エアコンを数シーズン使用した場合は、通常のお手入れとは別に点検整備を行う</b></p> <p> <b>点検整備</b></p> <p>室内機の内部にゴミやほこりがたまって、ニオイが発生したり、除湿水の排水経路を詰まらせ、室内機からの水漏れの原因になることがあります。点検整備には専門の知識と技術が必要です。お買上げの販売店に依頼してください。</p>
<p><b>ぬれた手でスイッチを操作しない</b></p> <p> 感電の原因になることがあります。</p> <p>ぬれ手禁止</p>	<p><b>エアコンの操作やお手入れのときは不安定な台に乗らない</b></p> <p> 転倒などケガの原因になることがあります。</p> 	<p><b>床面のワックスがけ時など、エアコンの運転は避ける</b></p> <p> <b>指示を守る</b></p> <p>ワックスなどの揮発成分がエアコン内部に付着し、水漏れや露飛びの原因になることがあります。</p>
<p><b>エアコンの風が直接あたる所に燃焼器具を置かない</b></p> <p> 不完全燃焼の原因になることがあります。</p> 	<p><b>殺虫剤・可燃性スプレーなどを吹きかけない</b></p> <p> 火災・変形の原因になることがあります。</p> 	<p><b>長期使用で傷んだままの据付台などで使用しない</b></p> <p> ユニットの落下につながりケガなどの原因になることがあります。</p>
<p><b>エアコンを水洗いしたり、花瓶など水の入った容器を載せたりしない</b></p> <p> 感電や発火の原因になることがあります。</p> 	<p><b>窓や戸の開けっぱなしなど、高温(80%以上)で長時間運転はしない</b></p> <p> 室内機に露が付き、滴下して家財などをぬらし、汚損の原因になることがあります。</p> 	<p><b>乾電池を充電・分解したり火の中に投入しない</b></p> <p> 液漏れ・破裂・発火の原因になることがあります。</p> 
<p><b>動植物に直接風をあてない</b></p> <p> 動植物に悪影響をおよぼす原因になることがあります。</p> 	<p><b>燃焼器具と一緒に運転するときは、こまめに換気する</b></p> <p> 換気が不十分な場合は、酸素不足の原因になることがあります。</p> 	<p><b>お手入れをするときは必ず運転を停止し、ブレーカーを切る</b></p> <p> 内部でファンが高速回転していますので、ケガの原因になることがあります。</p> 
<p><b>室内機・室外機の下に他の電気製品や家財などを置かない</b></p> <p> 水が滴下する場合があります。汚損や故障の原因になることがあります。</p> 	<p><b>冷房・除湿運転直後に、他の室内機を暖房運転しない</b></p> <p> 室内機に露が付きます。</p>	<p><b>乾電池の交換は2本とも新しい同種のものにする</b></p> <p> 古い乾電池を混ぜて使用すると発熱・液漏れ・破裂の原因になることがあります。</p> 
<p><b>室内機・室外機の吸込口やアルミフィンにさわらない</b></p> <p> ケガの原因になることがあります。</p> 	<p><b>困ったときに</b></p>	<p><b>ご使用の前に</b></p> <p><b>使いかた</b></p> <p><b>お手入れ</b></p>

ご使用の前に

使いかた

お手入れ

困ったときに

# 各部のなまえ

## 室内機

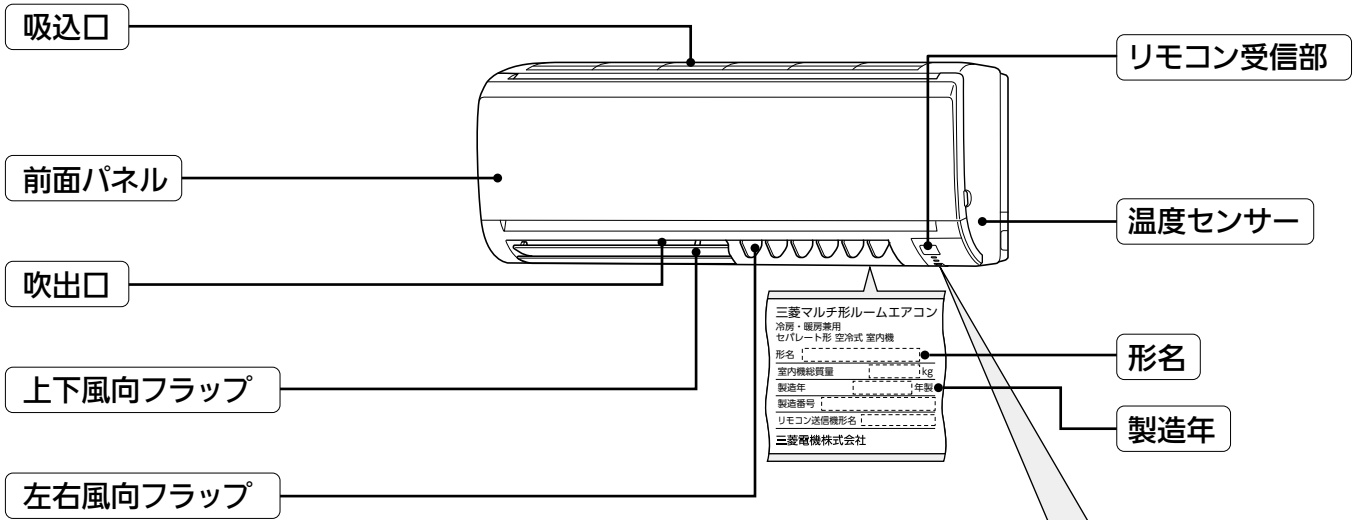

## 表示部・操作部

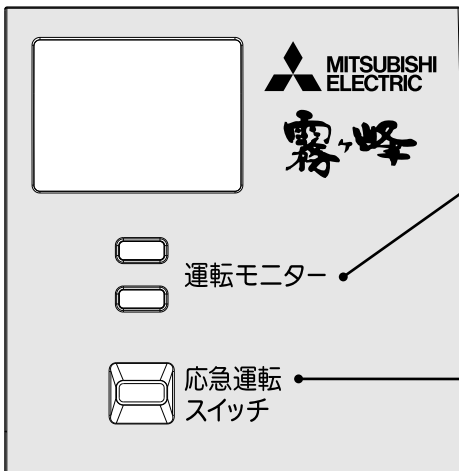

### 運転モニターランプ

運転中や入タイマー設定のとき、緑色に点灯します。 [10、14ページ](#)

●運転モニターランプの上側が点灯、下側が点滅しているときは「マルチエアコンについて」をご覧ください。 [8ページ](#)

### 応急運転スイッチ

据付時に試運転するときやリモコンが使えないときに使います。

[20ページ](#)

## 付属品

リモコン

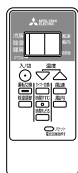

単4形アルカリ乾電池(2本)



取扱説明書

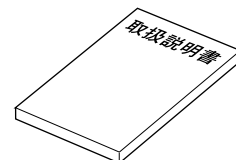

ご使用前に

使いかた

お手入れ

困ったとき

# リモコン

## 運転表示部

(説明のためにすべての項目を表示させています)

## 送信部

室内機に信号を送信します。

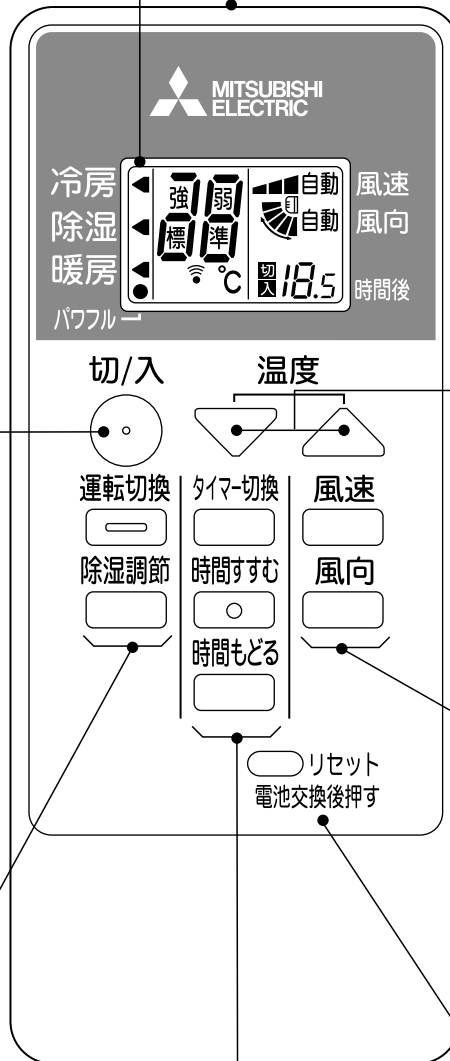

## 切/入ボタン

押すと運転。  
もう一度押すと停止。

10, 11ページ ▶

## 温度ボタン

温度の調節をするとき。

10ページ ▶

## 風速ボタン

風速を調節するとき。

12ページ ▶

## 風向ボタン

上下の風向きを調節するとき。

13ページ ▶

## タイマー切換ボタン

切タイマー・入タイマーに切り換えるとき。

14ページ ▶

## 時間すすむボタン

時間を合わせるとき。

14ページ ▶

## 時間もどるボタン

時間を合わせるとき。

14ページ ▶

## 運転切換ボタン

冷房・除湿・暖房運転を選ぶとき。

10, 11ページ ▶

## 除湿調節ボタン

除湿運転時に除湿の強さを調節するとき。

11ページ ▶

## リセットボタン

乾電池を交換した後に押す。

7ページ ▶

ご使用前に

使いかた

お手入れ

困ったときに

# お使いになる前に

## 据付時の注意

お客さまご自身では据付けしないでください。(安全や機能の確保ができません)

エアコンの据付は、「お買上げの販売店」の第二種電気工事士資格を持つ者が実施します。

● 次の場所への据付はしないようにお客さまが「お買上げの販売店」にご相談ください。

- 可燃性ガスが漏れるおそれのある所
- 機械油が多い所
- 温泉地など硫化ガスが発生する所
- 積雪により室外機がふさがれる所
- 屋内で、人が生活する空間以外への室内機の据付(天井裏、小屋裏、壁内、床下など)
- エアコンの質量に十分耐えられない、または振動が増大しやすい所
- 高周波機器、無線機器などがある所
- 海浜地区など塩分が多い所
- 油の飛まつや油煙がたちこめる所
- クレーン車、船舶など移動するもの
- 室外機の吹出口からの温風や運転音が隣家の迷惑になる所

※室内機のドレンホースからの排水は、水はけのよい所にしてください。

※風通しが悪くショートサイクルが起きやすい所では、冷房・暖房能力および消費電力が10%程度悪化する場合があります。その場合、吹出ガイド(別売部品)をお使いになると、冷房・暖房能力および消費電力の改善が図れます。

- テレビ・ラジオのアンテナとエアコン(室外機)は3m以上離してください。
- 電波の弱い地域では、テレビ・ラジオなどにノイズが入る場合があります。その場合はノイズが入らなくなるまで離してください。
- 火災警報器と室内機の吹出口は1.5m以上離してください。なお、火災警報機の種類によっては誤作動する場合がありますので、エアコンの温風が直接あたらないことを確認してください。

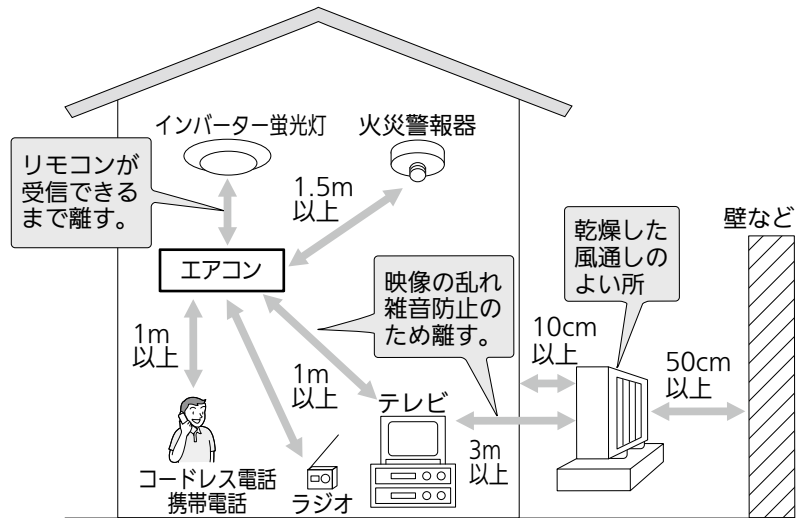

● 「お買上げの販売店」が試運転を行う際、立ち会ってください。運転手順、安全を確保するための正しい使いかたについて、「お買上げの販売店」から説明を受けてください。

## 注意



指示を守る

新築物件やリフォームなどの内装工事、床面のワックス掛け時にはエアコンの運転を避けてください。作業終了後にエアコンを運転する場合は十分に換気を行ってください。ワックスなどの揮発成分がエアコン内部に付着し、水漏れや露飛びの原因になることがあります。

## 電気工事時の注意

- 電源は必ずエアコン専用回路にしてください。
- ブレーカー容量は必ず守ってください。
- AC200Vで使用してください。

## 移設時の注意

- 増改築・引越しのためエアコンを取外したり、再度据付けをするときは、専門の知識と技術が必要です。「お買上げの販売店」または「三菱電機修理窓口」にご相談ください。

## 使用時の注意

- 室外機の汚れが気になる場合は、中性洗剤を溶かしたぬるま湯を布に含ませて拭いてください。
- 室外機の吹出口近くにはものを置かないでください。機能低下や運転音増大のもとになります。
- 寒冷地では氷結防止のため、霜取り運転での排水がたまらずに円滑に流れるように配慮してください。氷結するとお部屋が暖まりにくくなったり、故障の原因になることがあります。
- 使用中、異常音がするときは、「お買上げの販売店」にご相談ください。
- 雷が鳴り落雷のおそれがあるときは運転を停止し、エアコン専用回路のブレーカーを「切」にしてください。被雷すると、故障の原因になることがあります。

## 廃棄時の注意

- このルームエアコンは、ご使用終了時に再資源化の一助として主なプラスチック部品に材質名を表示しています。
- 家電リサイクル法では、お客さまがご使用済みのルームエアコンを廃棄される場合は、収集・運搬料金と再商品化等料金(リサイクル料金)をお支払いいただき、対象品を販売店や市町村に適正に引き渡すことが求められています。

## リモコンについて

### 室内機の受信部へ信号を送信します。 4ページ▶

- 室内機の受信部に向け、正面6m以内で操作してください。
- 室内機との間に、信号をさえぎるものを置かないでください。
- 室内機の受信部に強い光をあてないでください。
- 信号を受信しない、表示が出ない、表示がうすいときは 18ページ▶
- 直射日光があたる場所やストーブなどの近くには置かないでください。
- リモコンに強い衝撃を与えないでください。
- リモコンを水に濡らさないでください。
- リモコンの分解・改造をしないでください。
- リモコンの汚れが気になるときは、やわらかい布でから拭きしてください。
- リモコンを壁などに取付けるときは、リモコンの裏側上部にある掛け穴をフックに掛けて使用してください。リモコンホルダーは別売です。

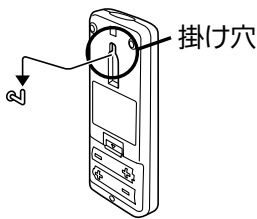

※壁に取付けるリモコンホルダーは別売です。  
お近くの三菱電機ストアまたは  
取扱店でお求めください。

リモコン  
ホルダー

品名	リモコンホルダー(別売)
形名	MAC-180RH
希望小売価格	600円(税別)

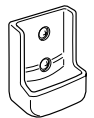

希望小売価格は2017年1月現在の価格です。

## 乾電池について

- 付属の乾電池は動作確認用です。1年未満で乾電池が寿命となることがあります。
- 乾電池の残量が少なくなると、リモコンの信号が届きにくくなったり、表示がうすくなったりしますので、2本とも新しい単4形アルカリ乾電池(LR03)と交換してください。(乾電池の寿命は約1年です)
- 種類の違う乾電池や、新しい乾電池と古い乾電池を混ぜて使用しないでください。
- 充電式電池やマンガン乾電池を使用しないでください。誤動作することがあります。
- 乳幼児の手の届く所に置かないでください。誤って飲み込むおそれがあります。
- 電池を廃棄する場合は、「各自治体の指示」に従って廃棄ください。プラス(+）・マイナス(-)端子に絶縁テープを貼るなどして、絶縁状態にしてから廃棄ください。

## リモコンの準備

### ■リモコンの準備

- ①裏ブタを外し、乾電池を入れて裏ブタを取付ける。

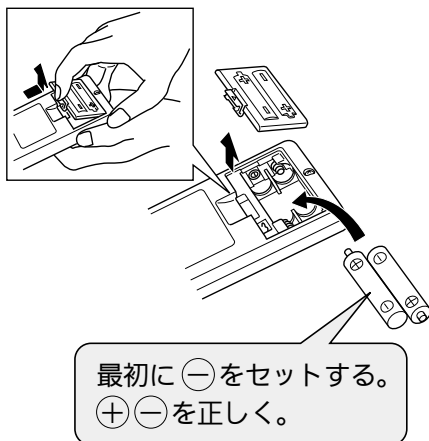

- ②リセットボタンを押す。

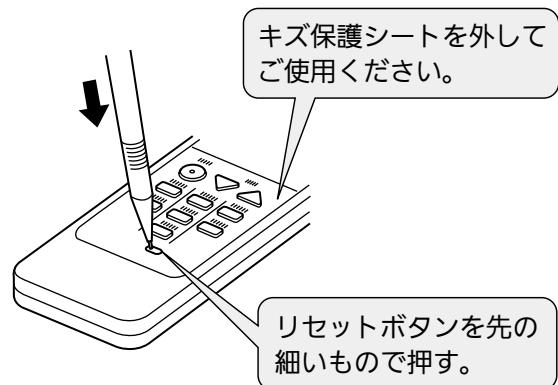

※リセットボタンを強く押し過ぎないように注意してください。

# マルチエアコンについて

マルチエアコンは、複数の室内機を1台の室外機に接続して運転できるエアコンです。

<シングルエアコン>

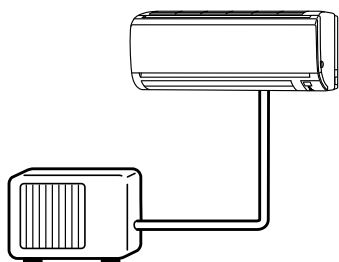

<マルチエアコン>

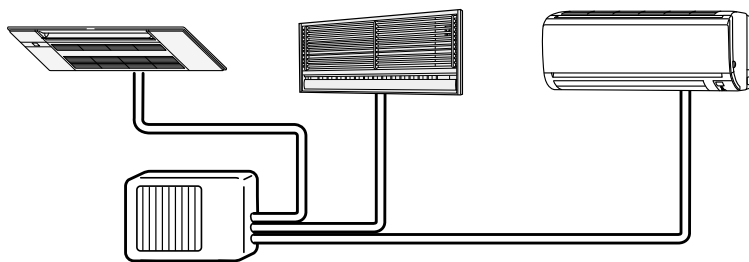

- 組み合わせた室内機は、すべて同時に運転することができます。ただし、冷房・除湿運転と暖房運転を同時に運転することはできません。**こんな表示が出たら**を参照してください。

## 同時運転について

- 室外機能力範囲内で運転するため、複数の室内機を同時に運転すると、室内機1台あたりの能力は1台だけで運転するときよりも低下することがあります。
- 同時運転するときの能力については、室外機に添付している「三菱ハウジングエアコンシステムマルチ仕様表」を参照してください。

<マルチエアコン設置例>

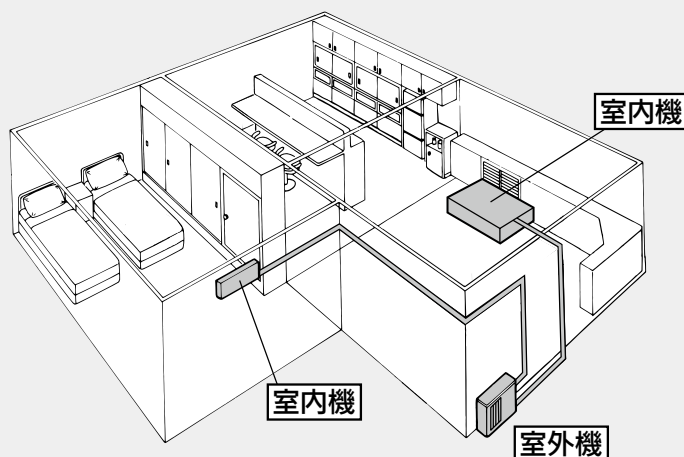

## こんな表示が出たら

こんなときは

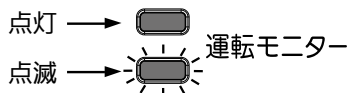

運転モニター

各室内機の運転内容を確認してください

冷房・除湿運転と暖房運転を同時に運転しようとしていませんか？

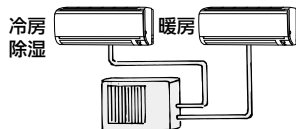

お答えします

- 先に運転している他の室内機と運転内容を合わせ、いったん室内機を停止させてから再度運転を行ってください。

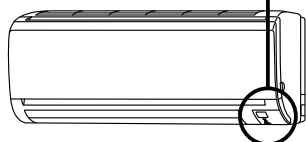



## 故障かな?と思ったら

故障かな?	原因の確認	対応および回答
暖房したとき、 すぐに風が出ない	●暖かい風を出す準備をしています。(約3分間) ●霜取り運転中は、停止中の室内機を暖房運転させようとしても運転を始めません。霜取り運転終了後、暖房運転を開始します。そのままお待ちください。	▶故障ではありません。 <a href="#">19ページ</a> ▶
停止中の室内機が暖かい 停止中の室内機から水の流れる ような音がする	●停止中の室内機にも少しですが、冷媒を流しているためです。	▶故障ではありません。

### 📢 お知らせ

- 冷房・除湿運転と暖房運転を同時に運転することはできません。先に運転した室内機の運転が優先されるため、あとから異なる運転を始めようとした室内機は運転を始めません。
- 冷房・除湿運転終了後に他の室内機で暖房運転するときは、冷房・除湿運転をしていた室内機も同時に暖房運転を3~4時間程度行ってください。(冷房・除湿運転していた室内機に露が付く可能性があります)

# 冷房・暖房運転

冷房・暖房運転は室温の調節ができます。

ご使用の前に

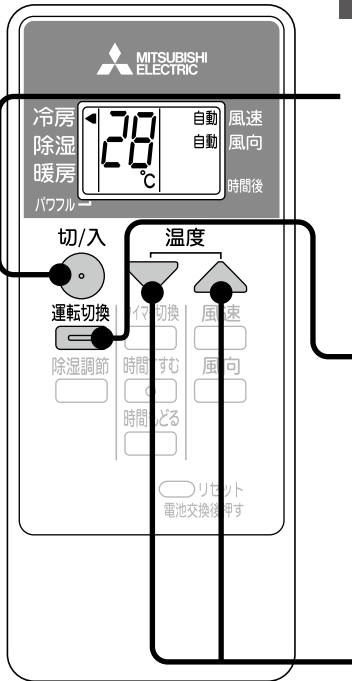

## 1 切/入 を押す

▶▶ 前回と同じ運転を行います。  
例) 前回、冷房運転をしているときは冷房運転を行います。

## 2 運転切換 を押して、運転の内容を選ぶ

押すごとに次の順に切り換わります。

冷房 → 除湿 → 暖房

▶▶ 選んだ運転の内容に ◀ が移動します。

## 3 を押して温度を設定する (冷房・暖房時のみ)

▶▶ 温度は押すごとに1℃ずつ変えられます。(設定範囲は16～31℃)

<推奨温度>	冷房	28℃
	暖房	20℃

▶▶ 冷房運転で設定温度を31℃にすると、送風運転になります。  
ただし、お部屋の温度が31℃以上あるときは、冷房運転になります。



使いかた

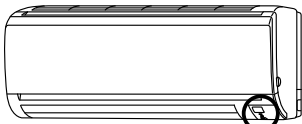

### 停止するとき

#### 運転中に を押す

室内機の運転モニターランプが運転状態を表示します。



表示	状態	設定温度と室温の差
 運転モニター	設定温度に向かってエアコンが運転中です。設定温度になるまでしばらくお待ちください。	約2℃以上
 運転モニター	お部屋の温度が設定温度に近づいています。	約1～2℃

 点灯  消灯

お手入れ

困ったときに

### お知らせ

- 運転切換  を押して冷房運転にしたり、設定温度を16℃または31℃にすると、“ピピッ”と音がします。
- 暖房運転開始時に暖かい風を出す準備をしている間は、上下風向フラップが水平になります。(約3分間)

# 除湿運転

室温の低下を抑えながら、湿気を取り除きます。  
除湿の強さは3段階の中から選べます。(3モード除湿)

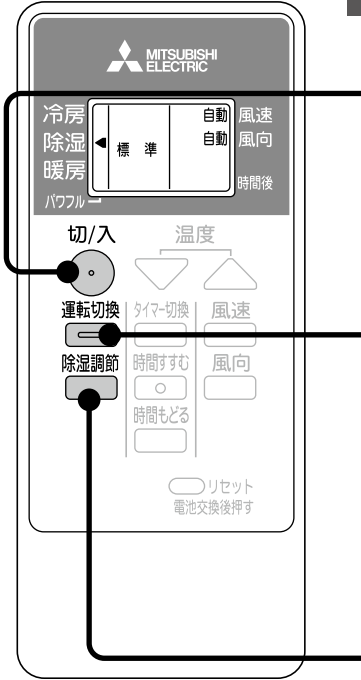

## 1 切/入 を押す

▶▶ 前回と同じ運転を行います。  
例) 前回、冷房運転をしているときは冷房運転を行います。

## 2 運転切換 を押して、運転の内容を選ぶ

押すごとに次の順に切り換わります。

冷房 → 除湿 → 暖房

▶▶ 選んだ運転の内容に ◀ が移動します。

## 3 除湿調節 を押す(除湿時のみ)

押すごとに次の順に切り換わります。

標 準 → 強 → 弱

### ■3モード除湿

除湿モード	運 転 内 容	室内温度の目安
弱	弱めの除湿運転をします。	除湿運転開始時より約1℃下がります。
標 準	お部屋の温度が下がるのを抑えながら、湿気を取り除く運転をします。	除湿運転開始時より約2℃下がります。
強	強めの除湿運転をします。室温はやや下がります。	除湿運転開始時より約3℃下がります。

### 停止するとき

切/入  
運転中に ◯ を押す

### お知らせ

- 除湿運転のときは、温度を設定できません。リモコンの設定温度表示は消えます。
- 除湿モードを標準にすると、“ピピッ”と音がします。
- 除湿運転は弱冷房方式で、お部屋の温度はやや下がります。
- お部屋の湿気が多いとき、外気温度が低いときなどはしつどが下がらない場合があります。
- 消費電力は温度・しつどの条件で異なります。

# 風速・風向の調節

お好みに合わせて風速と風向を設定します。

## 風速の調節

### 1 風速 を押す

押すごとに次の順に切り換わります。

自動 → (静) → (弱) → (強) → (パワフル)

▶▶ 「パワフル」を設定すると風速が上がり、最大風量となります。  
風を遠くまで届けたいときに選択してください。(送風音は大きくなります)  
暖房運転時、上下風向自動を設定している場合、風向は一段階、上向きになります。

〈パワフル設定時のリモコン表示〉

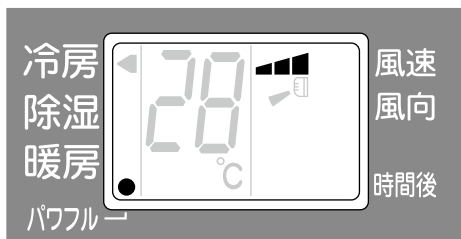

●が表示されます。

ご使用の前に

使いかた

お手入れ

困ったときに

### お知らせ

●風速を「自動」に切り換えたときは、“ピピッ”と音がします。

## 上下風向の調節

### 1 風向 を押す

押すごとに次の順に切り換わります。

風向

- 自動
- ▼ (1)
- ▼ (2)
- ▼ (3)
- ▼ (4)
- ▼ (5)
- ▼ (スイング)

自動	冷房・除湿運転時は水平吹き、暖房運転時は下吹きになります。	上下風向フラップの実際の動作範囲 
▶ (1)	お好みに合わせて選んでください。	
▶ (2)	●リモコンに表示される角度と実際の上下風向フラップの角度は異なります。	
▶ (3)	●冷房・除湿運転時は、風向は真下に向きません。	
▶ (4)	●風向が自動的に変わる場合があります。 <b>19ページ</b>	
(スイング)	一定の間隔でスイングします。スイング範囲の上端と下端で、しばらくフラップが止まります。	

#### <上下風向フラップのスイング範囲について>

風速設定	冷房・除湿	暖房
パワフル以外設定時	▶ (1) ~ ▼ (5)	▶ (2) ~ ▼ (5)
パワフル設定時	▶ (1) ~ ▼ (3)	▶ (2) ~ ▼ (3)

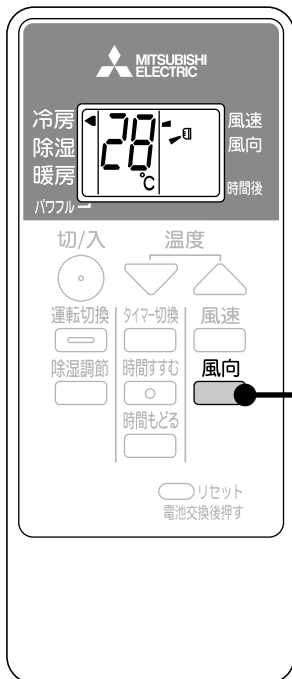

## 左右風向の調節

停止中に手で左右風向フラップを調節します。

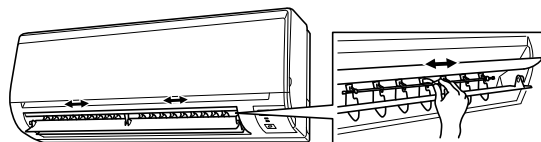

▶▶ 運転中は上下風向フラップが自動で動くため、手をはさまれることがあります。調節は電源を切って、上下風向フラップが閉じた後、手で上下風向フラップを動かしてから行ってください。

### お知らせ

- 上下風向を「自動」に切り換えたときは、「ピピッ」と音がします。

### お願い

運転中に、上下・左右風向フラップを手で動かして、風向の調節をしないでください。故障の原因になります。

# タイマー運転

予約時間になると運転を停止する切タイマーや運転を開始する入タイマーが設定できます。

タイマーは設定した1回限りの運転になります。そのつど設定してください。

ご使用の前に

使いかた

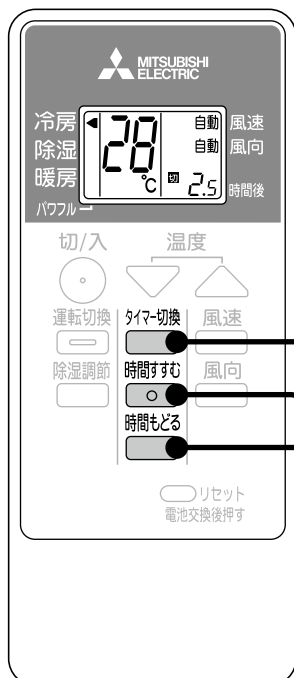

## 1 運転中に <sup>タイマー切替</sup> を押す

押すごとに次の順に切り換わります

切タイマー→入タイマー→解除

➤➤ タイマー設定時、室内機が“ピッ”と鳴ることを確認してください。

## 2 <sup>時間すむ</sup>、<sup>時間もどる</sup> を押してタイマー時間を合わせる

➤➤ 設定できる時間は0.5時間単位で12時間後までです。

室内機が“ピッ”と鳴ることを確認してください。

➤➤ タイマー時間を0.5時間後、または12時間後に合わせると“ピピッ”と音がします。それ以外は“ピッ”という音がします。

### 解除するとき

<sup>タイマー切替</sup> を押してタイマーを解除する

➤➤ 解除になると“ピピッ”と音がします。

お手入れ

困ったときに

### お知らせ

- 切タイマーと入タイマーは同時に設定できません。
- タイマー予約中、および予約後に <sup>切/入</sup> を押すと、タイマー予約が取り消され、運転が止まります。
- 「入タイマー運転」設定時は、エアコンは停止しますが、室内機の運転モニターランプ(緑)は点灯します。予約時間になると運転を開始します。 [4ページ](#) ▶

# お手入れ (前面パネル)

## 注意



お手入れするときは必ず運転を停止し、安全のためにエアコン専用回路のブレーカーを「切」にする。



エアコンの操作やお手入れのときは、不安定な台に乗らない。

禁止

アレル・除菌フィルター(小) [別売]

防カビエアフィルターの裏面に取付けます。 17ページ

防カビエアフィルター

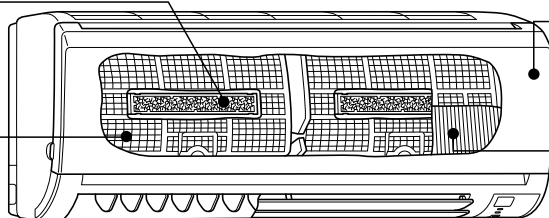

前面パネル

熱交換器

防カビエアフィルターを外さないと見えません。



1年に1回を目安

## 前面パネル

両手で前面パネルをつかみ、水平に持ち上げ、手前に引く。

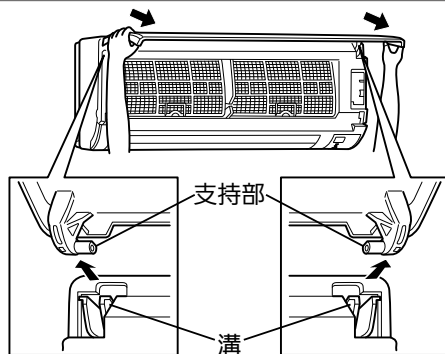

▶▶ 前面パネルは無理に引抜いたり、落下させないでください。前面パネル破損の原因になります。

取外しかた

お手入れの方法

- ①水洗いする。
- ②やわらかい布で水分を拭き取って日陰でよく乾かす。

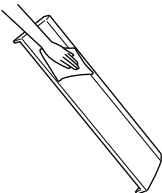
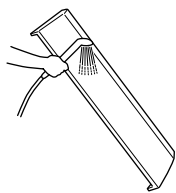

- ▶▶ 汚れが目立つときは、布に中性洗剤を溶かしたぬるま湯を含ませて拭いてください。
- ▶▶ ガソリン・ベンジン・シンナー・磨き粉を使用しないでください。
- ▶▶ たわしやスポンジの硬い面などで洗わないでください。
- ▶▶ 長時間(2時間以上)お湯や水につけておかないでください。
- ▶▶ 直射日光やストーブ、ドライヤーなどで乾燥させないでください。変形や変色の原因になります。

- ①両手で前面パネルの両端を持ち、前面パネルをほぼ水平にしたまま、支持部(下図)を室内機の最上部の溝に差込む。(左右支持部を“カチッ”と音がするまで差込む)

- ②前面パネルの矢印3か所を押す。

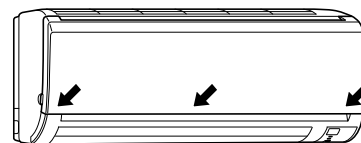
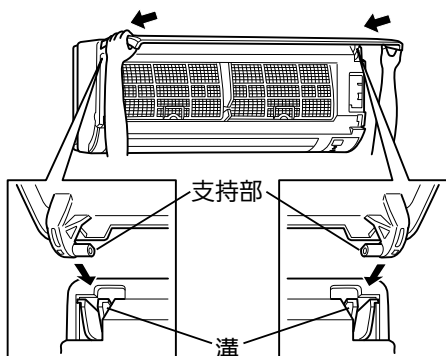

取付けかた

### お願い

前面パネルをきちんと閉めてください。閉めていないと露が付くことがあります。

ご使用の前に

使いかた

お手入れ

困ったときに

# お手入れ (防カビエアフィルター・熱交換器)

## ⚠️ 注意

❗ お手入れするときは必ず運転を停止し、安全のためにエアコン専用回路ブレーカーを切るのブレーカーを「切」にする。



エアコンの操作やお手入れのときは、不安定な台に乗らない。

禁止



2週間に1回を目安

## 防カビエアフィルター

ご使用の前に

取外しかた

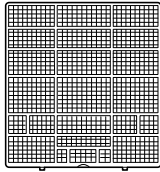

①両手で前面パネルの左右下側を同時に引き、“カクッ”と止まる位置まで持ち上げる。

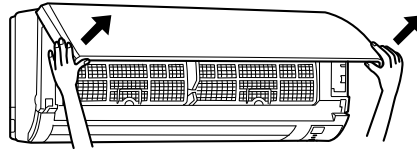

②防カビエアフィルターのつまみをつかんで少し持ち上げて、手前下に引く。(左右2か所に付いています)

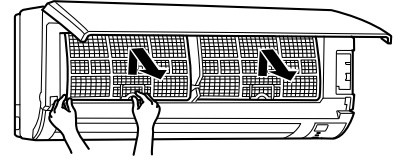

使いかた

お手入れの方法

取外した防カビエアフィルターのほこりを掃除機で吸い取るか、水洗いをし、日陰でよく乾かす。

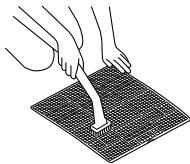

- 硬いブラシやたわしでこすらないでください。
- 汚れがひどい場合は中性洗剤を溶かしたぬるま湯で洗い、水洗いで洗剤を洗い流し、完全に乾いてから取付けてください。
- 直射日光やストーブ、ドライヤーなどで乾燥させないでください。変形や変色の原因になります。
- 約50℃以上のお湯で洗わないでください。

取付けかた

取付けは、取外しの逆の手順で行ってください。

①爪部を確実にはめ、取付ける。

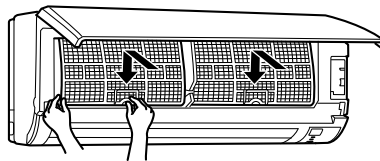

②前面パネルを閉じる。

お手入れ



1年に1回を目安

## 熱交換器

困ったときに

お手入れの方法

防カビエアフィルターを外し、掃除機のブラシでほこりを吸い取る。

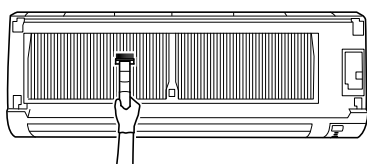

- ブラシは強くこすりつけないでください。
- 手袋等を着用してください。
- 冷房・除湿運転後は熱交換器が濡れている場合があります。熱交換器を完全に乾かしてから、お手入れしてください。
- 消臭剤などの液体を吹きつけないでください。

## ⚠️ 注意



アルミフィンに直接手を触れないでください。ケガの原因になることがあります。

禁止



# お手入れ (アレル・除菌フィルター(小)〔別売〕)



**注意** お手入れするときは必ず運転を停止し、安全のためにエアコン専用回路ブレーカーを切るのブレーカーを「切」にする。



エアコンの操作やお手入れのときは、不安定な台に乗らない。



3か月に1回を目安

## アレル・除菌フィルター(小)〔別売〕

アレル・除菌フィルター(小)は、フィルターに捕集した菌を除去※し、さらに花粉・ダニの死骸やフンを吸着、分解します。新しいアレル・除菌フィルター(小)との交換の目安は約1年です。

※試験機関：一般財団法人 ボーケン品質評価機構 JIS L 1902菌液吸収法による。試験番号：007715-1及び007715-2。18時間後99%以上の低減率を確認。実使用空間での実証結果ではありません。

取外しかた

- ①両手で前面パネルの左右下側を同時に引き、“カクツ”と止まる位置まで持ち上げる。

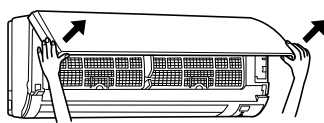

- ②防カビエアフィルターのツマミをつかんで少し持ち上げて、手前下に引く。

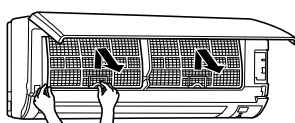

- ③防カビエアフィルター(裏面)の取付部から両端の爪部に指を掛け、引っ張るようにアレル・除菌フィルター(小)を取外す。

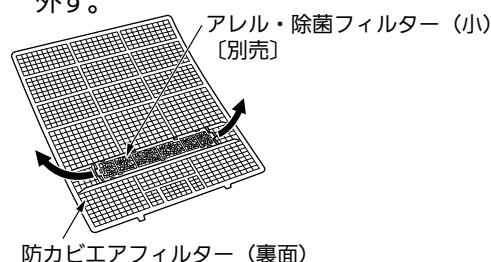

お手入れの方法

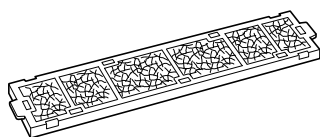

- ①フィルター枠からフィルターを外さずにつけ置き洗いをする。  
 >>> 汚れがひどいときには、中性洗剤を溶かしたぬるま湯につけ置きし、水でよくすすいでください。
- ②水をよく切り、風通しのよい日陰でよく乾かす。

取付けかた

取付けは、取外しの逆の手順で行ってください。

- ①アレル・除菌フィルター(小)の格子側を上にして、防カビエアフィルターに押し込むように4か所の爪部を掛ける。

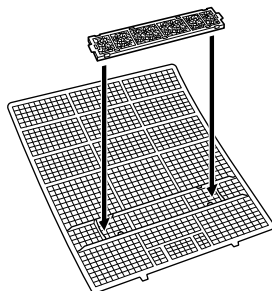

- ②防カビエアフィルターの爪部を室内機に確実にはめ、取付ける。

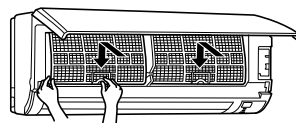

- ③前面パネルを閉じる。

**別売部品** 「お買上げの販売店」でお求めください。

品名	アレル・除菌フィルター(小) 2枚(枠付き)	アレル・除菌フィルター(小) 2枚(枠なし)
形名	MAC-408FT	MAC-426TF
希望小売価格	1,500円(税別)	1,300円(税別)

### お知らせ

- アレル・除菌フィルター(小)の枠は本体に添付されておりません。はじめてアレル・除菌フィルター(小)を使用する場合は、枠付きを購入してください。

※希望小売価格は2017年1月現在の価格です。

ご使用の前に

使いかた

お手入れ

困ったときに

# 故障かな?と思ったら

「マルチエアコンについて」もあわせて確認してください。8~9ページ▶

修理を依頼される前に、次の点を確認してください。

	故障かな?	原因の確認	対応および回答
ご使用の前に	運転しない 暖房運転開始時に風が出ない	● 暖かい風を出す準備をしています。(約3分間)	▶ 故障ではありません。
	リモコン リモコン信号を受信しない リモコンの表示が出ない リモコンの表示がうすい	<ul style="list-style-type: none"> <li>● 乾電池が消耗していませんか?</li> <li>● 乾電池の取付けが(+)(-)逆になっていませんか?</li> <li>● 乾電池を入れたときにリセットボタンを押し忘れていませんか?</li> <li>● テレビやビデオのリモコンのボタンが押されたままになっていませんか?リモコンラック(小物入れ)にリモコンを詰め過ぎていませんか?</li> <li>● 他のリモコンから信号が発信され続けていると、エアコンの信号を受信しないことがあります。</li> <li>● お部屋の温度が低いとリモコンの信号を受信しにくい場合があります。</li> <li>● エアコンを複数台設置している場合、リモコンと室内機はそれぞれ正しく設定されていますか?設定されていないと正しく動作しません。<a href="#">20ページ</a>▶</li> </ul>	<ul style="list-style-type: none"> <li>▶ 乾電池を交換してください。</li> <li>▶ 乾電池の(+)(-)を確認して正しく取付けてください。<a href="#">7ページ</a>▶</li> <li>▶ ボタンが押されたまま(ひっかかっている状態など)であれば元に戻してください。</li> <li>▶ 室内機に近づいて操作すると受信しやすくなります。</li> <li>▶ 「お買上げの販売店」にご相談ください。</li> </ul>
使いかた	冷える 冷房・除湿運転時 冷え過ぎる	<ul style="list-style-type: none"> <li>● 冷房運転時に温度、風速、風向の設定は適切になっていますか?</li> <li>● 外気温度が低いときは、室温が低下することがあります。</li> </ul>	▶ 温度、風速、風向を調節してください。 <a href="#">10、12、13ページ</a> ▶
	冷えない/暖まらない	<ul style="list-style-type: none"> <li>● 風速が ◻ (静)になっていませんか?お部屋の冷えや暖まりが弱くなる場合があります。</li> <li>● 防カビエアフィルターが汚れていませんか?</li> <li>● 室内機・室外機の吹出口・吸込口がふさがっていませんか?</li> <li>● 窓やドアが開いたままになっていませんか?</li> <li>● お部屋の広さや外気温度などの条件によっては、設定した温度に到達するまでに時間がかかったり、到達しないことがあります。</li> <li>● 換気扇やガスコンロを使用するお部屋では、空調負荷が大きくなり、冷えや暖まりが悪くなる場合があります。</li> </ul>	<ul style="list-style-type: none"> <li>▶ 風速を「自動」または ◻◻◻ (強)に変更してください。<a href="#">12ページ</a>▶</li> <li>▶ 防カビエアフィルターのお手入れをしてください。<a href="#">16ページ</a>▶</li> <li>▶ 吹出口・吸込口をふさがないようにしてください。</li> <li>▶ 窓やドアを閉めてください。</li> </ul>
困ったときに	水漏れ/霧や湯気が出る 室内機の吹出口や吸込口から霧や湯気が出る	<ul style="list-style-type: none"> <li>● 冷房運転時に部屋の空気中に含まれる水分が、エアコンから吹き出す冷たい風により急速に冷やされ、霧状になることがあります。</li> <li>● 暖房運転時に霜取り運転を行うことがあります。室内のしつどが高いときに霜取り運転を行うと、室内機の熱交換器に結露が生じ、その状態で暖房運転を再開すると結露水が蒸発し、吸込口から湯気が出て、白い煙に見えることがあります。</li> </ul>	▶ 故障ではありません。
	室内機から水が漏れる	<ul style="list-style-type: none"> <li>● 前面パネルがきちんと閉まっていないと、露たれの原因になります。</li> <li>● 外のドレンホースが詰まったり、先端がつぶれたり、持ち上がったりしていませんか?</li> </ul>	▶ 正しく取付けてください。 <a href="#">15ページ</a> ▶
	室外機から水や湯気が出る	<ul style="list-style-type: none"> <li>● 冷房運転時に、冷えた配管(接続部)や室外機下面に水滴が付き、滴下するためです。</li> <li>● 暖房運転時に、室外機に付いた霜を溶かすときに、水や湯気が出るためです。湯気が白い煙に見えることがあります。</li> <li>● 暖房運転時に、熱交換器に付いた水が滴下するためです。室外の温度・しつどによって、水の量は異なります。</li> </ul>	▶ 故障ではありませんが、濡れてお困りのときは、「お買上げの販売店」に排水工事をご相談ください。なお、一部寒冷地域では室外機氷結のおそれがあり、工事できない場合があります。

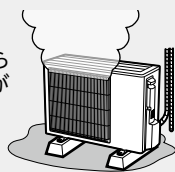

## 故障かな？

## 原因の確認

## 対応および回答

変色	<p>熱交換器端のアルミフィンが変色して焦げたようになってる</p>	<ul style="list-style-type: none"> <li>● 熱交換器製造時点で変色したものです。(溶接の熱でアルミフィン表面の樹脂コーティングが変色します) エアコンの運転によるものではありません。また、熱交換器の性能にも影響はありません。</li> </ul>	<p>▶ 製品の使用には問題ありません。</p>
二オイ	<p>エアコンの風がおう</p>	<ul style="list-style-type: none"> <li>● エアコンが壁やじゅうたん、家具、衣類などにしみ込んだ二オイを吸い込んで、風を吹き出すためです。</li> <li>● 長期間ご使用のエアコンは熱交換器やファンが汚れて二オイを発生する場合があります。また、新築時のお部屋などでは多少の二オイを発生する場合があります。</li> </ul>	<p>▶ エアコンの清掃をおすすめします。 <b>15～17ページ</b> それでも解決しないときは、専門業者による内部洗浄をおすすめします。 <b>2ページ</b></p>
風	<p>冷房・除湿運転中 上下風向が途中で変わる 調節がきかない</p>	<ul style="list-style-type: none"> <li>● 上下風向フラップを下向きの状態 (3)～(5) にして約30分から1時間たつと、フラップから水滴が滴下するのを防ぐため、自動で風向が変わり (2) になります。 <b>13ページ</b></li> </ul>	<p>▶ 故障ではありません。</p>
	<p>冷房運転中 設定温度になっても風が止まらない</p>	<ul style="list-style-type: none"> <li>● 冷房運転時、室温が設定温度になっても、室内機の風は止まりません。設定した風速で運転します。</li> </ul>	<p>▶ 故障ではありません。</p>
	<p>暖房運転開始時や運転中 上下風向が途中で変わる 調節がきかない 風が止まる</p>	<ul style="list-style-type: none"> <li>● 運転開始時に暖かい風を出す準備をしている間は、上下風向フラップが水平になります。(約3分間)</li> <li>● 室外機に付いた霜を溶かしています。(霜取り運転) 約30分～90分間に1回程度動作する場合があります。</li> <li>● 外気温が低く、しつどが高いときに霜が付きやすくなります。</li> <li>● 霜取り運転中は、冷たい風が出るのを防ぐため、しばらく上下風向フラップは水平になり、風が止まります。</li> <li>● 霜取り運転は最大10分間で終了します。その後、暖房運転を再開しますが、外気温度によっては、暖かい風を吹き出すための準備に、さらに数分かかることがあります。</li> <li>● 室温(体感温度)が設定温度より上がったときは、暖め過ぎを防ぐため室外機を停止します。このとき冷たい風が出るのを防ぐため、しばらく上下風向フラップは水平になり、微風運転になります。</li> </ul>	
音	<p>“ピシッ”、“ガチッ”という音</p>	<ul style="list-style-type: none"> <li>● 温度変化で前面パネルなどが膨張・収縮によりこすれて、音が出ることがあります。</li> </ul>	<p>▶ 故障ではありません。</p>
	<p>水が流れる音、“プシュッ”という音</p>	<ul style="list-style-type: none"> <li>● エアコン内部を冷媒が流れているときに出る音や冷媒の流れが切り替わるときに出る音です。</li> </ul>	<p>▶ 故障ではありません。</p>
	<p>“ポコポコ”という音</p>	<ul style="list-style-type: none"> <li>● 換気扇をご使用の際、ドレンホースから室外の空気を吸い込むことがあります。このとき、ドレンホース内の水が空気と一緒に吸い上げられることで出る音です。外の風が強いときにも音が発生する場合があります。</li> </ul>	<p>▶ お部屋の給気口を開けることで改善される場合があります。ドレンホースの先端を風が当たらない方向へ向けてください。対策として「ドレンエア逆流防止部品」(別売)も用意しています。取付けは「お買上げの販売店」にご相談ください。</p>
その他	<p>製品の外観に線やキズが見える</p>	<ul style="list-style-type: none"> <li>● プラスチックを成型するときに現われる線(ウェルドライン)が、ヒビやキズに見えることがあります。</li> </ul>	<p>▶ 製品の使用には問題ありません。</p>

以上のことを調べになって、それでも不具合があるときは使用を中止し、必ずエアコン専用ブレーカーを「切」にしてから、「お買上げの販売店」か「三菱電機修理窓口」にご連絡ください。 **23ページ**

# 知っておいていただきたいこと

## 運転について

- 右表の外気温度以外で運転すると、保護装置が働き、運転ができない場合があります。
- しつどが80%以上の室内で長時間冷房・除湿運転すると、室内機の吹出口などに露が付き、滴下する場合があります。
- 冷房・除湿運転時、右表より低い外気温度で運転すると室内機が凍結するおそれがあります。
- 停電でエアコンが停止すると、停電が復旧してもエアコンは停止したままです。リモコンの<sup>切込</sup>を押して、再度運転してください。

運転	外気温度
冷房運転	約21～43℃
除湿運転	約21～43℃
暖房運転	約-15～24℃

※-15℃まで暖房運転できますが、外気温度の低下に伴い、徐々に暖房能力が下がっていきます。

## リモコンが使えないとき(応急運転)

リモコンが故障したり、乾電池が消耗したときには室内機の応急運転スイッチを使って運転することができます。

### 1 応急運転スイッチを押す

押すごとに次の順で切り換わります。

応急冷房 → 応急暖房 → 停止

※これ以外の運転はできません。  
最初の30分間は温度調節が働かず、  
風速 **■■■**(強)の連続運転になります。

30分後の運転内容は次のようになります。

運転内容	冷房	暖房
設定温度	24℃	24℃
風速	■■(弱)	■■(弱)
上下風向フラップ	自動	自動

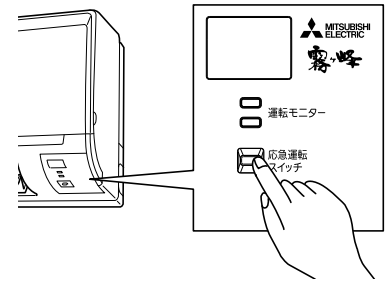
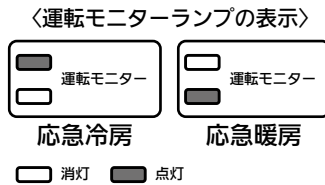

## 同じお部屋にエアコンを2台以上設置する場合

同じお部屋または近接するお部屋にエアコンを2台以上設置した場合、1つのリモコン信号を複数のエアコンが同時に受信してしまうことがあります。この誤動作を防止するために、1つのリモコンで1台のエアコンだけ操作できるように設定することができます。

- 設定するときは「お買上げの販売店」にご相談ください。工場出荷時は1号機にしています。

## 長期間ご使用にならないとき

エアコンの故障を防ぎ、長く使うために次のことをしてください。

- 1 3～4時間、暖房運転または送風運転してエアコン内部を乾燥させる。

➡ 送風運転 10ページ ▶

- 2 エアコン専用回路のブレーカーを「切」にする。



- 3 液漏れによる故障をさけるためにリモコンから乾電池を取り出す。

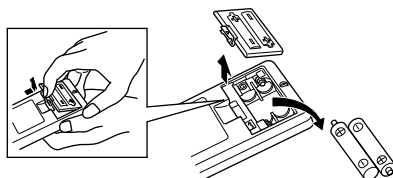

### 再度使い始めるとき

- 1 防カビエアフィルターをお手入れして、取付ける。
- 2 室内機・室外機の吹出口・吸込口がふさがれていないことを確認する。
- 3 アース線が外れていないことを確認する。室内機側に取付けてある場合もあります。

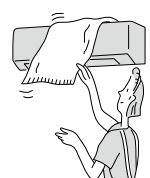

ご使用の前に

使いかた

お手入れ

困ったときに

## 長期使用製品安全表示制度に基づく本体表示について

(本体への表示内容)

※経年劣化により危害の発生が高まるおそれがあることを注意喚起するために電気用品安全法で義務付けられた以下の表示を本体の銘板近傍に行っています。

【製造年】本体の銘板の中に西暦4桁で表示してあります。



※【設計上の標準使用期間】 10年

設計上の標準使用期間を超えてお使いいただいた場合は、経年劣化による発火・けがなどの事故に至るおそれがあります。

(設計上の標準使用期間とは)

※運転時間や温湿度など、以下の標準的な使用条件に基づく経年劣化に対して、製造した年から安全上支障なく使用することができる標準的な期間です。

※設計上の標準使用期間は、無償保証期間とは異なります。また、一般的な故障を保証するものでもありません。

■標準使用条件 JIS C 9921-3による

環境条件	電源電圧／周波数	製品の定格電圧による／50Hz・60Hz共通	
	室内温度	冷房 27℃(乾球温度)	暖房 20℃(乾球温度)
室内湿度	冷房 47%(湿球温度19℃)	暖房 59%(湿球温度15℃)	
室外温度	冷房 35℃(乾球温度)	暖房 7℃(乾球温度)	
室外湿度	冷房 40%(湿球温度24℃)	暖房 87%(湿球温度6℃)	
設置条件	製品の据付説明書による標準設置		
負荷条件	住宅	木造平屋、南向き和室、居間	
	部屋の広さ	製品能力に見合った広さの部屋(畳数)	
想定時間	1年間の使用日数	東京モデル 冷房 6月2日から9月21日までの112日間    暖房 10月28日から4月14日までの169日間	
	1日の使用時間	冷房 9時間/日    暖房 7時間/日	
	1年間の使用時間	冷房 1008時間/年    暖房 1183時間/年	

●設置状況や環境、使用頻度が上記の条件と異なる場合、または本来の使用目的以外でご使用された場合は設計上の標準使用期間より短い期間で経年劣化による発火・けがなどの事故に至るおそれがあります。

## フロンの「見える化」表示について



家庭用エアコンにはGWP(地球温暖化係数)が2090のフロン類(410A)が封入されています。地球温暖化防止のため、移設・修理・廃棄などにあたってはフロン類の回収が必要です。

この表示は、家庭用エアコンに温暖化ガス(フロン類)が封入されていることを、ご認識いただくための表示です。エアコンの取外し時はフロン類の回収が必要です。〈廃棄時には家電リサイクル法の制度に基づき適正な引き渡しをしていただければ、確実にフロン類の適正処理がなされます。〉

# 問い合わせと修理を依頼される前に

修理を依頼される前に、もう一度次のことをご確認ください。



当社ホームページ「よくあるご質問FAQ」もご活用ください。  
<http://faq01.MitsubishiElectric.co.jp/category/show/298/>

スマートフォン※からは右記の  
 二次元コードからご確認ください。



こんなときは、故障ではありません。

「故障かな?と思ったら」をもう一度確認してください。 18,19ページ ▶

「マルチエアコンについて」もあわせて確認してください。 8,9ページ ▶

冷房・暖房運転中に…

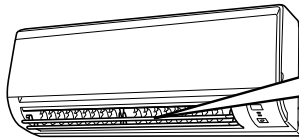

上下風向フラップが  
水平になる。

〈冷房運転〉

運転中に上下風向フラップから水滴が滴下するのを防ぐために、自動で風向が変わることがあります。 19ページ ▶

〈暖房運転〉

運転開始時、霜取り運転中、設定温度を超えたときは、上下風向フラップが水平になります。 19ページ ▶

リモコン信号を受信しない

18ページ ▶

室外機から…

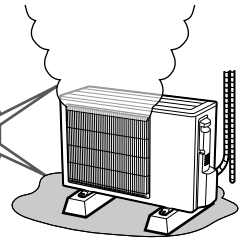

水または湯気が出る

運転中は室外機から水や湯気が出ることがあります。 18ページ ▶

運転しない  
 運転モニターランプの上側が点灯  
 下側が点滅している

各室内機の運転内容を確認してください。

8ページ ▶

こんなときは、修理を依頼する。

- 18ページ ▶ の確認をしても室内機から水が漏れる。
- リモコンで操作できない。  
 (インバーター蛍光灯を点灯したとき  
 液晶、プラズマテレビの電源を入れたとき)
- 運転モニターランプが点滅する。
- テレビやラジオにノイズが出る。  
 (電波の弱い地域では増幅器の取付けをおすすめします)
- 異物を入れたり、水をかけてしまった。
- ブレーカーがたびたび切れる。

お願い

- 雷が鳴り出したら、早めに運転を止め、エアコン専用回路のブレーカーを「切」にしてください。  
 電気部品が損傷することがあります。

修理を依頼するときは、必ずお知らせください。

- 1.品名 三菱ハウジングエアコン
- 2.形名 右側イラストをもとに室内機を  
ご確認ください。 4ページ ▶
- 3.お買上げ日 年 月 日
- 4.故障内容(できるだけ具体的に)
- 5.ご住所(付近の目印なども)
- 6.お名前
- 7.電話番号
- 8.訪問希望日



形名表示

※リモコンが故障、紛失した場合はサービス番号をお知らせください。  
 サービス番号:M21 EEA 426

ご不明な点や修理については、  
 お買上げの販売店にご相談ください。

● 転居などで、お買上げの販売店に依頼できないとき 23ページ ▶

※二次元コードの表示状態(紙面の汚れ、破損、照明の角度等)によっては、正確に利用できない可能性があります。対応機種、撮影方法等の詳細につきましては、ご利用のスマートフォンの取扱説明書をご確認ください。動画の視聴は無料ですが、通信料はお客さまのご負担となりますので、ご注意ください。

# 保証とアフターサービス

## ■保証書(別添付)

- 保証書は、必ず「お買上げ日・販売店名」などの記入をお確かめのうえ、販売店からお受け取りください。内容をよくお読みのおと、大切に保存してください。

保証期間(お買上げ日より)	
5年間	冷媒回路 (圧縮機、冷却器、凝縮器、本体付属配管など)
1年間	その他

保証期間内でも有料になることがありますので、保証書をよくお読みください。

## ■補修用性能部品の保有期間

- 当社は、このハウジングエアコンの補修用性能部品を製造打ち切り後10年保有しています。
- 補修用性能部品とは、その製品の機能を維持するために必要な部品です。

## ■ご不明な点や修理に関するご相談は

- お買上げの販売店か下記の「三菱電機 ご相談窓口・修理窓口」にご相談ください。

## ■修理を依頼されるときは

- 「マルチエアコンについて」 8,9ページ  
「故障かな?と思ったら」 18,19ページ  
「問い合わせと修理を依頼される前に」 22ページ  
にしたがってお調べください。
- なお、不具合があるときは、電源スイッチを切り、必ずエアコン専用回路のブレーカーを切ってから、お買上げの販売店にご連絡ください。

## ●保証期間中は

修理に際しましては、保証書をご提示ください。保証書の規定にしたがって、販売店が修理させていただきます。

## ●保証期間が過ぎているときは

修理すると使用できる場合は、ご希望により有料で修理させていただきます。点検・診断のみでも有料となることがあります。

## ●修理料金は

技術料+部品代(+出張料)などで構成されています。

- 技術料…製品の点検や故障した製品を正常に修復するための料金です。
- 部品代…修理に使用した部品代金です。
- 出張料…お客さまのご要望により、製品のある場所へ技術員を派遣する費用です。有料駐車場の費用(駐車料)を別途いただく場合があります。

■この製品は、日本国内用に設計されていますので、国外では使用できません。また、アフターサービスもできません。

ご使用の前に

使いかた

お手入れ

困ったときに

## ご相談窓口・修理窓口のご案内(家電品)

取扱い・修理のご相談は、まず  
**お買上げの販売店へ**

- お買上げの販売店にご依頼できない場合(転居や贈答品など)は、**各窓口**へお問い合わせください。

### ■お問合せ窓口におけるお客様の個人情報のお取り扱いについて

三菱電機株式会社は、お客様からご提供いただきました個人情報は、下記のとおり、お取り扱いします。

- 1.お問合わせ(ご依頼)いただいた修理・保守・工事および製品のお取り扱いに関連してお客様よりご提供いただいた個人情報は、本目的ならびに製品品質・サービス品質の改善、製品情報のお知らせに利用します。
- 2.上記利用目的のために、お問合わせ(ご依頼)内容の記録を残すことがあります。
- 3.あらかじめお客様からご了解をいただいている場合および下記の場合を除き、当社以外の第三者に個人情報を提供・開示することはありません。
  - ①上記利用目的のために、弊社グループ会社・協力会社などに業務委託する場合。
  - ②法令等の定める規定に基づく場合。
- 4.個人情報に関するご相談は、お問合わせをいただきました窓口にご連絡ください。

## ご相談窓口 家電品の購入相談・取扱い方法

受付時間365日24時間

### ●三菱電機お客さま相談センター

フリーダイヤル  
**0120-139-365** (無料)  
いつもサンキュー 365日

■ご相談対応 平日 9:00~19:00  
土・日・祝・弊社休日 9:00~17:00  
上記以外の時間は受付のみ可能です。  
〒154-0001 東京都世田谷区池尻 3-10-3

携帯電話・PHSの場合

**TEL 0570-077-365** (有料)

**FAX 0570-088-365** (有料)

フリーダイヤル・ナビダイヤルをご利用いただけない場合は  
TEL 03-3414-9655 FAX 03-3413-4049

## 修理窓口 家電品の修理の問合せ・修理の依頼

受付時間365日24時間

### ●三菱電機修理受付センター

フリーダイヤル  
**0120-56-8634** (無料)  
インターネット

http://www.melsc.co.jp  
携帯電話サイト  
空メールの送り先: fc8634@melsc.jp  
または2次元コードからアクセス。URLをメール返信します。

携帯電話・PHSの場合

**TEL 0570-01-8634** (有料)

**FAX 0570-03-8634** (有料)

- 所在地、電話番号などについては変更になることがありますので、あらかじめご了承ください。
- 電話番号をお確かめのうえ、お間違えのないようおかけください。



## 冷房・暖房兼用セパレート形(インバーター)

仕様	形名	MSZ-2217GXAS	MSZ-2517GXAS	MSZ-2817GXAS	MSZ-3617GXAS	MSZ-4017GXAS	MSZ-5017GXAS	MSZ-5617GXAS
電源		单相200V	单相200V	单相200V	单相200V	单相200V	单相200V	单相200V
定格周波数(Hz)		50/60	50/60	50/60	50/60	50/60	50/60	50/60
能力クラス(kW)		2.2	2.5	2.8	3.6	4.0	5.0	5.6
運転音 (dB:音響パワーレベル)	冷房	60	60	60	60	63	64	64
	暖房	61	63	63	63	64	66	66
製品質量(kg)		10	10	10	10	11	11	11
室内機外形寸法(mm)		高さ295 × 幅798 × 奥行232(237)						

- この仕様値は、JIS規格（JIS C 9612:2013）に基づいた数値です。
- リモコンで「停止」したときの室内機の消費電力は1.0Wです。
- マルチエアコン室外機と接続したときの冷暖房能力についてはマルチエアコン室外機に添付している仕様表を参照してください。
- J-Moss (JIS C 0950:2008) の規定に基づき、対象となる6物質（鉛、水銀、カドミウム、六価クロム、PBB、PBDE）の含有についての情報を公開しております。詳しくはホームページをご覧ください。www.MitsubishiElectric.co.jp/jmoss/

<h3>愛情点検</h3>	<p>●長年ご使用のエアコンの点検を！</p>	<p>●エアコンの補修用性能部品の保有期間は製造打ち切り後10年です。</p>
	<p>こんな症状はありませんか</p> <ul style="list-style-type: none"> <li>●焦げ臭いニオイがする。</li> <li>●ブレードが頻繁に落ちる。</li> <li>●架台や吊り下げなどの取付部品が腐食、ゆるんでいる。</li> <li>●室内機から水が漏れる。</li> </ul> <hr/> <ul style="list-style-type: none"> <li>●運転音が異常に大きい。</li> <li>●その他の異常や故障がある。</li> </ul>	<p><b>ご使用中止</b></p> <p>故障や事故防止のため、運転を停止し、ブレードを切って必ずご販売窓口にご連絡ください。点検・修理に要する費用などはご販売窓口にご相談ください。</p>

お買上げ販売店名	電話
お買上げ（据付）日	年                      月                      日

## 三菱電機株式会社

静岡製作所 〒422-8528 静岡市駿河区小鹿3丁目18番1号

JG79D139H01 17/01