



三菱ルームエアコン 家庭用



形名

IMエセット	I-イチ	IS	IMエセット	I-イチ	IS
MSZ-AH2221			MSZ-AH2521		
MSZ-AH2821			MSZ-AH4021S		
MSZ-AH5621S			MSZ-AH6321S		
MSZ-AH7121S					

取扱説明書

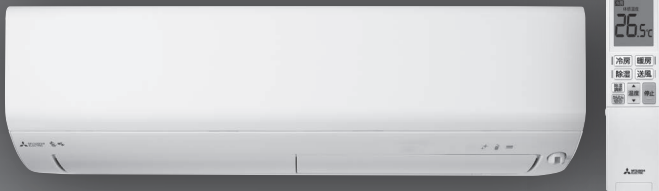

このたびは三菱ルームエアコンをお買い求めいただきまして、まことにありがとうございます。

- ご使用前に、この取扱説明書をよくお読みになり、正しくお使いください。
- 保証書は「お買上げ日・販売店名」などの記入を確かめて、販売店からお受け取りください。
- 「取扱説明書」と「保証書」は大切に保存してください。
- お客さまご自身では据付けしないでください。(安全や機能の確保ができません)

この製品は、日本国内用に設計されていますので、国外では使用できません。

また、アフターサービスもできません。

This appliance is designed for use in Japan only and can not be used in any other country.



No servicing is available outside of Japan.

もくじ

安全のために必ずお守りください	2~3	ご使用前の前に
各部のなまえと機能	4~5	
お使いになる前に	6~9	
早わかりガイド(基本操作)	10~11	使いかた
風あて・風よけ・ムラなし	12	
風速・風向の調節	13	
ハイブリッド運転	14	
自然風	14	
ハイパワー運転	15	
ねむり運転	16	
入タイマー・切タイマー	17	
不在(消し忘れオートOFF)	18	
体感(ムーブアイ)	19	
ピークカット(ブレーカーが落ちるとき)	19	お手入れ
内部クリーン運転	20	
フィルターおそうじメカ運転	21	
部品の取外し	22~24	
部品のお手入れ	24~26	詳しく知りたい
部品の取付け	27~28	
詳しく知りたい	29~30	詳しく知りたい
ムーブアイについて	31	
故障かな?と思ったら	32~34	困ったときに
知っておいていただきたいこと	35~37	
問い合わせと修理を依頼される前に	38	
保証とアフターサービス	39	
仕様	40	

安全のために必ずお守りください

お使いになる人や他の人への危害、財産への損害を未然に防ぐため、必ずお守りいただくことを説明しています。









 警告	誤った取扱いをしたときに、死亡や重傷などの重大な結果に結びつく可能性があるもの。
 注意	誤った取扱いをしたときに、軽傷または家屋・家財などの損害に結びつくもの。

■“図記号”の意味は次のとおりです。

 禁止	 指示を守る
 ぬれ手禁止	 アース線接続
 水ぬれ禁止	 電源プラグを抜く
 回転物注意	

据付時は









警告

可燃性ガスが漏れるおそれのある場所への設置は行わない  設置禁止 万一ガスが漏れて室外機の周囲にたまると、爆発の原因になります。 	漏電しゃ断器を取付ける  漏電しゃ断器が取付けられていないと、火災・感電の原因になります。 漏電しゃ断器取付け
指定冷媒以外は使用(冷媒補充・入替え)しない  禁止 機器の故障や破裂、ケガなどの原因になります。	電源は必ずエアコン専用のコンセントを使用する  専用以外のコンセントを使用すると、発熱・火災の原因になります。 専用コンセント
据付は、お買上げの販売店または専門業者に依頼する  販売店に相談 据付には専門の知識と技術が必要です。お客さまご自身で据付工事をされ不備があると、水漏れや感電・火災の原因になります。	アース(接地)を確実にを行う  アース工事 アース線は、ガス管・水道管・避雷針・電話のアース線に接続しないでください。アースが不確実な場合は、故障や漏電のときに感電の原因になります。 

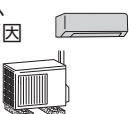

異常や不具合が発生したとき
ただちに運転停止し「お買上げの販売店」にご相談ください。
→ 39ページ

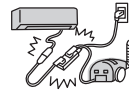
ご使用時は

警告



長時間冷風を体に直接あてたり、冷やし過ぎない  禁止 体調悪化・健康障害の原因になります。 
吹出口や吸込口をふさいだり、指や棒などを入れない  禁止 内部でファンが高速回転していますので、ケガや破損の原因になります。 
電源コードは、束ねたり、引っ張ったり、重いものを載せたり、ネジなどで傷つけたり、加熱したり、加工したりしない  禁止 感電や発熱・火災の原因になります。 
電源コードは、途中で接続したり、延長コードの使用・他の電気器具とのタコ足配線をしない  禁止 感電や発熱・火災の原因になります。 
電源プラグを抜いて停止をしない  禁止 感電や火災の原因になります。 

注意

ドレン水を確実に排水できるようにする  排水 排水経路に不備があると、室内機・室外機から水が滴下して家財などをぬらし、汚損の原因になることがあります。 
--

移設・修理時は

警告

お客さまご自身で分解・改造・修理・移動再設置をしない  禁止 火災・感電・ケガ・水漏れの原因になります。	移動再設置・修理する場合は、お買上げの販売店または三菱電機修理窓口にご相談する  販売店に相談 不備があると、感電や火災などの原因になります。
エアコンが冷えない・暖まらない場合は冷媒の漏れが原因のひとつとして考えられるので、お買上げの販売店に相談する 冷媒の追加を伴う修理の場合は、修理内容をサービスマンに確認する  サービスマンに確認する エアコンに使用されている冷媒は安全です。冷媒は通常漏れることはありませんが、万一、冷媒が室内に漏れ、ファンヒーター、ストーブ、コンロなどの火気に触れると有害な生成物が発生する原因になります。	

ご使用時は

警告

電源プラグを差込む際は、電源プラグ側だけでなくコンセント側にもほこりの付着、詰まり、がたつきがないことを確認し、刃の根元まで確実に差込む



ほこりを取る

ほこりの付着、詰まり、がたつきがあると、感電や火災の原因になります。コンセントにがたつきがある場合は、販売店に相談してください。



異常時（焦げ臭いなど）は、運転を停止して電源プラグを抜くか、ブレーカーを切る



プラグを抜く

異常のまま運転を続けると故障や感電・火災などの原因になります。お買上げの販売店または三菱電機修理窓口に相談してください。

室内機内部の洗浄はお客様ご自身では行わず、必ずお買上げの販売店または三菱電機修理窓口に相談する



販売店に相談

誤った洗浄剤の選定・使用方法で洗浄を行うと、樹脂部分が破損したり水漏れなどの原因になります。また、洗浄剤が電気品やモーターにかかると故障や発煙・発火の原因になります。

注意

電子機器や精密機器の維持、食品・毛皮・美術骨董品の保存、犬・猫などの動物の繁殖や、生物の培養・栽培などの特殊用途には使用しない。



使用禁止

品質の劣化や低下、生物の正常な生育の障害等の原因になることがあります。

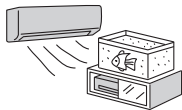

ぬれた手でスイッチを操作しないプラグを抜き差ししない



ぬれ手禁止

感電の原因になります。

エアコンの風が直接あたる所に燃焼器具を置かない



設置禁止

不完全燃焼の原因になります。



注意

電源プラグを抜くときは、電源コードを引っ張って抜かない



禁止

芯線の一部が断線して発熱・発火の原因になることがあります。



長期間使用で傷んだままの据付台などで使用しない



禁止

ユニットの落下につながりケガなどの原因になることがあります。

エアコンを水洗いしたり、花瓶など水の入った容器を載せたりしない



水ぬれ禁止

感電や発火の原因になることがあります。



動植物に直接風をあてない



禁止

動植物に悪影響をおよぼす原因になることがあります。



室内機・室外機の下に他の電気製品や家財などを置かない



設置禁止

水が滴下する場合があります。汚損や故障の原因になることがあります。



室内機・室外機の吸込口やアルミフィンにさわらない



禁止

ケガの原因になることがあります。



室外機の上に乗ったり、ものを載せたりしない



禁止

落下・転倒によりケガの原因になることがあります。



エアコンの操作やお手入れのときは不安定な台に乗らない



禁止

転倒などケガの原因になることがあります。



殺虫剤・可燃性スプレー・消臭剤・抗菌剤などを吹きつけない



使用禁止

火災・変形・冷媒漏れ・水漏れの原因になります。



乾電池を充電・分解したり火の中に投入しない



禁止

液漏れ・破裂・発火の原因になることがあります。



窓や戸の開けばなしなど、高温（80%以上）で長時間運転はしない



運転禁止

室内機に露が付き、滴下して家財などをぬらし、汚損の原因になることがあります。



燃焼器具と一緒に運転するときは、こまめに換気する



換気

換気が不十分な場合は、酸素不足の原因になることがあります。



お手入れをするときは必ず運転を停止し、電源プラグを抜くか、ブレーカーを切る



プラグを抜く

内部でファンが高速回転していますので、ケガの原因になることがあります。



長期間使用しない場合は、電源プラグを抜くか、ブレーカーを切る



プラグを抜く

ほこりがたまると、発熱や発火の原因になることがあります。

乾電池の交換は2本とも新しい同種のものにする



同種のものに

古い乾電池を混ぜて使用すると発熱・液漏れ・破裂の原因になることがあります。



エアコンを数シーズン使用した場合は、通常のお手入れとは別に点検整備を行う



点検整備

室内機の内部にゴミやほこりがたまって、ニオイが発生したり、除湿水の排水経路を詰まらせ、室内機からの水漏れの原因になることがあります。点検整備には専門の知識と技術が必要です。お買上げの販売店に依頼してください。

床面のワックスがけ時など、エアコンの運転は避ける



指示を守る

ワックスなどの揮発成分がエアコン内部に付着し、水漏れや露飛びの原因になることがあります。

各部のなまえと機能

室内機

使用の前に

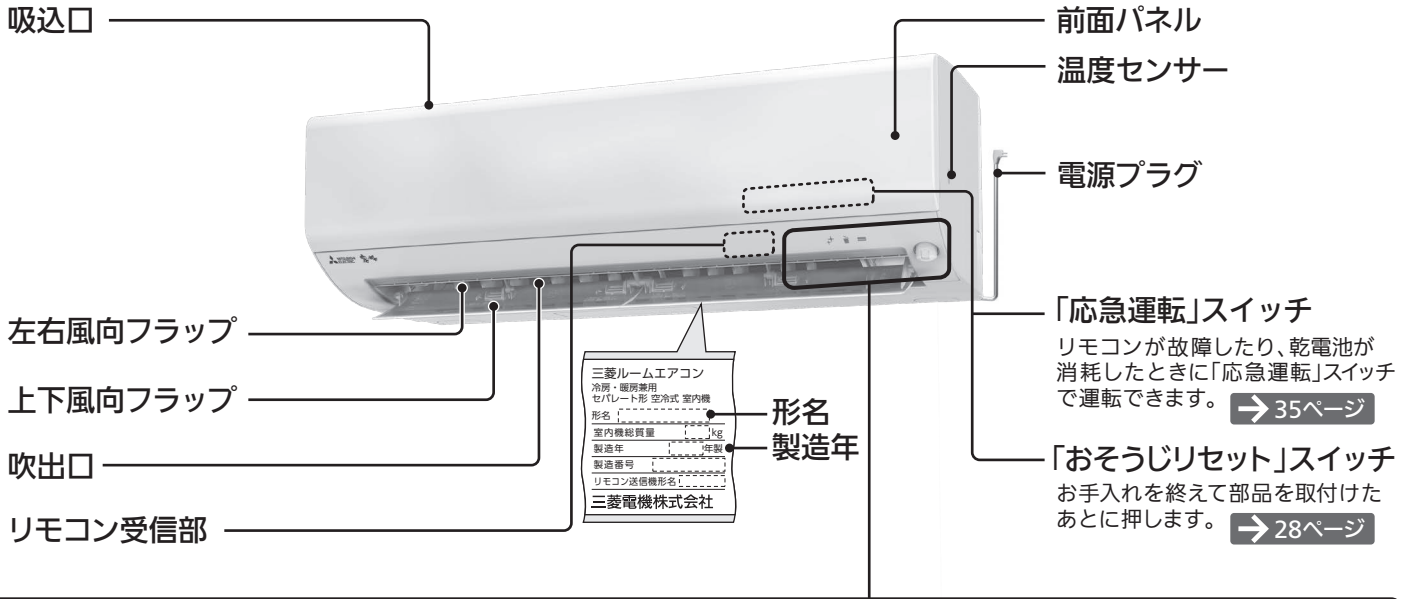

クリーンランプ(白)

内部クリーン運転中、フィルターおそうじメカ運転中に点灯します。 → 20, 21ページ

運転ランプ(白)

運転中や入タイマーを予約しているときに点灯します。

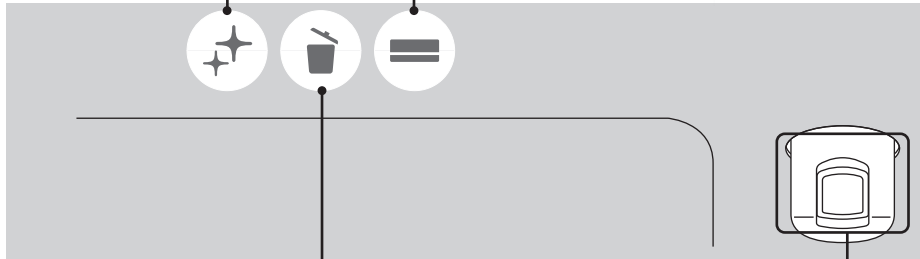

お手入れランプ(白)

ダストボックスのお手入れの時期になると、運転開始時および停止時に点灯します。
ダストボックスを室内機に取付けたあと、必ず「おそうじリセット」スイッチを押して、お手入れランプが消えることを確認してください。 → 22~28ページ

ムーブアイ

左右に回転しながら人やお部屋の状況を検知します。

詳しくは → 31ページ

室外機

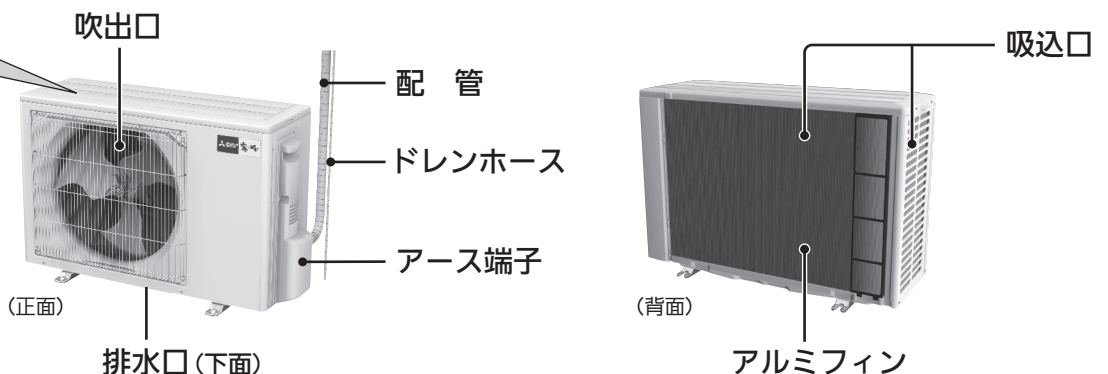
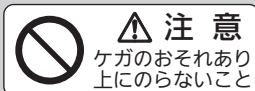
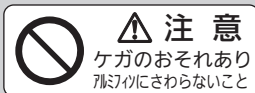
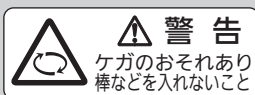

※機種によって一部形状が異なります。

リモコン

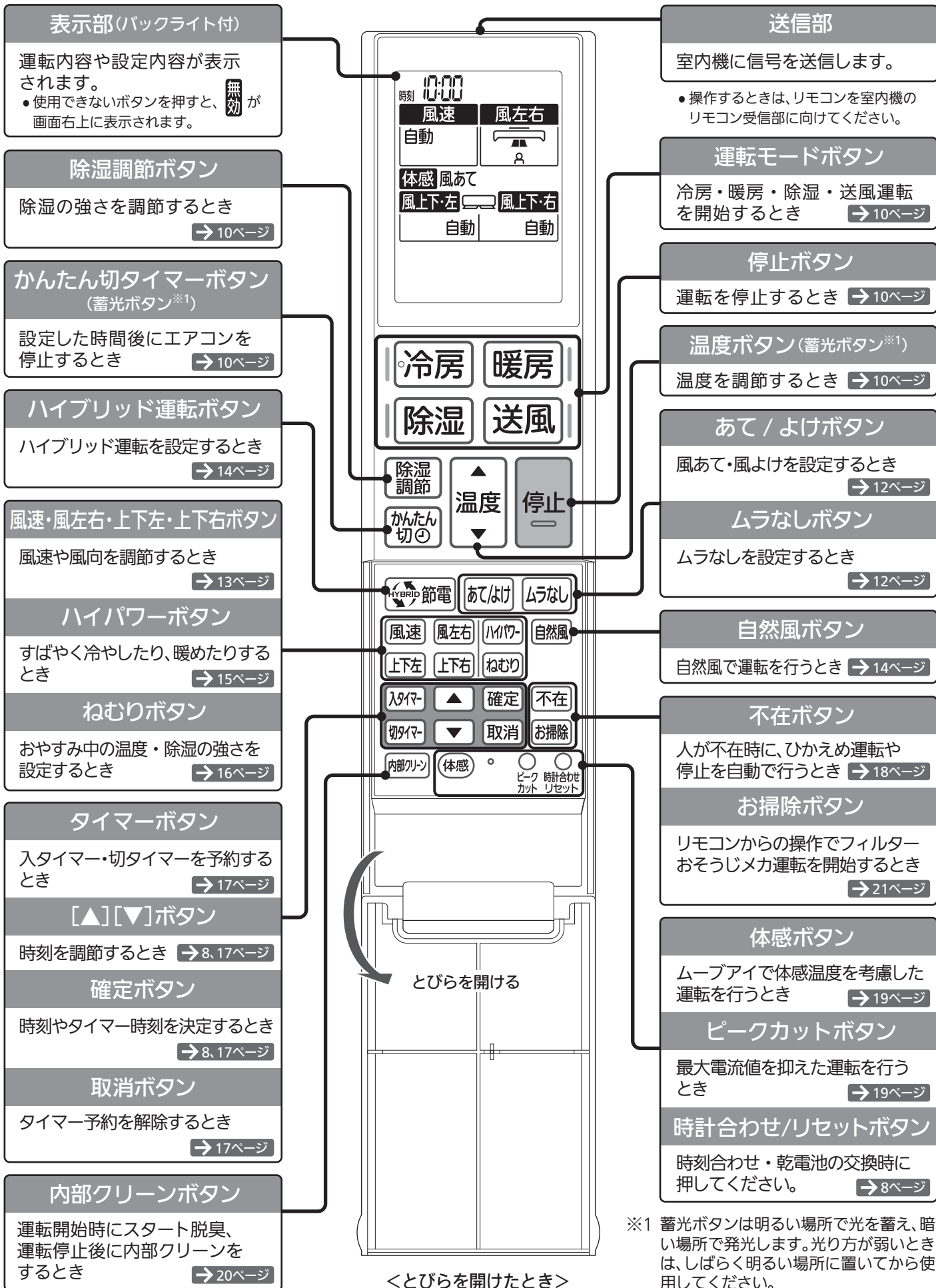

<とびらを開けたとき>

※1 蓄光ボタンは明るい場所で光を蓄え、暗い場所で発光します。光り方が弱いときは、しばらく明るい場所に置いてから使用してください。

お使いになる前に

据付時の注意

お客さまご自身では据付けしないでください。(安全や機能の確保ができません)
エアコンの据付は、必ず「お買上げの販売店」または専門業者にご依頼ください。

- 次の場所への据付はしないようにお客さまが「お買上げの販売店」にご相談ください。
 - 可燃性ガスが漏れるおそれのある所
 - 機械油が多い所
 - 温泉地など硫化ガスが発生する所
 - 積雪により室外機がふさがれる所
 - 屋内で、人が生活する空間以外への室内機の据付(天井裏、小屋裏、壁内、床下など)
 - エアコンの質量に十分耐えられない、または振動が増大しやすい所
 - 高周波機器、無線機器などが近くにある所
 - 海浜地区など塩分が多い所
 - 油の飛まつや油煙がたちこめる所
 - クレーン車、船舶など移動するもの
 - 室外機の吹出口からの温風や運転音が隣家の迷惑になる所
 - アンモニアなど腐食性ガスが多い所(多数の動物を飼っている部屋など)

※室内機のドレンホースからの排水は、水はけのよい所にしてください。

※風通しが悪くショートサイクルが起きやすい所では、冷房・暖房能力および消費電力が10%程度悪化する場合があります。その場合、吹出ガイド(別売部品)をお使いになると、冷房・暖房能力および消費電力の改善が図れます。

- テレビ・ラジオのアンテナとエアコン(室外機)は3m以上離してください。
- 電波の弱い地域では、テレビ・ラジオなどにノイズが入る場合があります。その場合はノイズが入らなくなるまで離してください。
- 火災警報器と室内機の吹出口は1.5m以上離してください。なお、火災警報器の種類によっては誤作動する場合がありますので、エアコンの温風が直接あたらないことを確認してください。

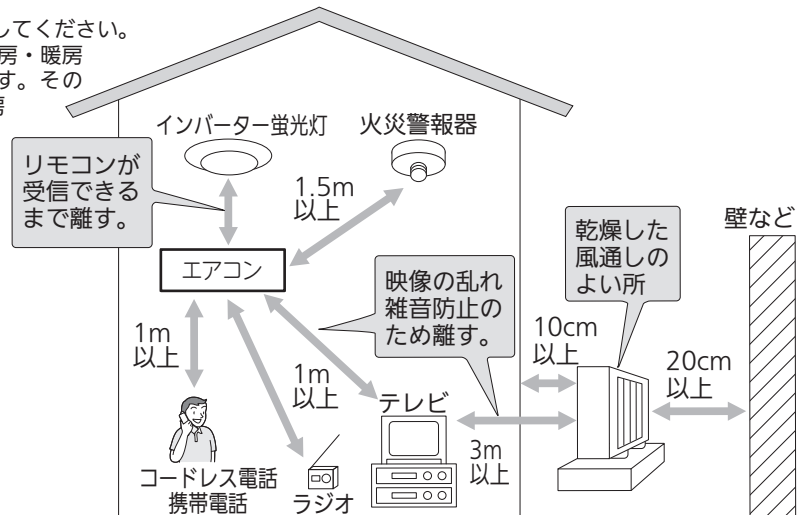

- 「お買上げの販売店」が試運転を行う際、立ち会ってください。運転手順、安全を確保するための正しい使いかたについて、「お買上げの販売店」から説明を受けてください。

注意



指示を守る

新築物件やリフォームなどの内装工事、床面のワックスがけ時にはエアコンの運転を避けてください。作業終了後にエアコンを運転する場合は十分に換気を行ってください。ワックスなどの揮発成分がエアコン内部に付着し、水漏れや露飛びの原因になることがあります。

電気工事時の注意

- 電源は必ずエアコン専用回路にしてください。
- ブレーカー容量は必ず守ってください。
- 100V用機種はAC100Vで、200V用機種はAC200Vで使用してください。

使用時の注意

- 室内機の電源コードの余りを吸込口に載せないでください。
- 室内機のお手入れをするときは、台所用中性洗剤を使用量の目安まで溶かしたぬるま湯を使い、そのあと水拭きなどして洗剤を落としてください。洗剤を原液のまま使用すると、プラスチックが割れる原因になります。
- 室外機の汚れが気になる場合は、中性洗剤を溶かしたぬるま湯を布に含ませて拭いてください。
- 室外機の吹出口近くにはものを置かないでください。機能低下や運転音増大のもとになります。
- 寒冷地では氷結防止のため、霜取り運転での排水がたまらず、円滑に流れるように配慮してください。氷結するとお部屋が暖まりにくくなったり、故障の原因になることがあります。
- 使用中、異常音がするときは、「お買上げの販売店」にご相談ください。
- 雷が鳴り落雷のおそれがあるときは運転を停止し、電源プラグを抜いてください。被雷すると、故障の原因になることがあります。

移設時の注意

- 増改築・引越しのためエアコンを取外したり、再度据付をするときは、専門の知識と技術が必要です。「お買上げの販売店」または「三菱電機修理窓口」にご相談ください。

廃棄時の注意

- このルームエアコンは、ご使用終了時に再資源化の一助として主なプラスチック部品に材質名を表示しています。
- 家電リサイクル法では、お客さまがご使用済みのルームエアコンを廃棄される場合は、収集・運搬料金と再商品化等料金(リサイクル料金)をお支払いいただき、対象品を販売店や市町村に適正に引き渡すことが求められています。

運転について

- 表の屋外温度の環境以外で運転すると保護装置が働き、運転ができない場合があります。
- しつどが80%以上の室内で長時間冷房・除湿運転すると、室内機の吹出口などに露が付き、滴下する場合があります。
- 冷房・除湿運転時、表より低い屋外温度で運転すると室内機が凍結するおそれがあります。
- 停電でエアコンが停止すると、停電が復旧してもエアコンは停止したままです。リモコンの運転モードボタンを押して、再度運転してください。

運転	運転可能な屋外温度
冷房運転	約 21~46℃
除湿運転	約 21~46℃
暖房運転	約 -5~24℃

※室外機凍結防止ヒーターは取付け不可です。

リモコンについて

室内機の受信部へ信号を送信します。

- 室内機の受信部に向け、正面6m以内で操作してください。 → 4ページ
- 室内機との間に、信号をさえぎるものを置かないでください。
- 室内機の受信部に強い光をあてないでください。
- 信号を受信しない、表示が出ない、表示がうすいときはこちら → 32ページ
- 直射日光があたる場所やストーブなどの近くには置かないでください。
- リモコンに強い衝撃を与えないでください。
- リモコンを水に濡らさないでください。
- リモコンの分解・改造をしないでください。
- リモコンの汚れが気になるときは、やわらかい布でから拭きしてください。
- リモコンを壁などに取付けるときは、リモコンの裏側上部にある掛け穴を皿ネジなどに掛けて使用してください。リモコンホルダー、リモコンフックは別売です。 → 8ページ

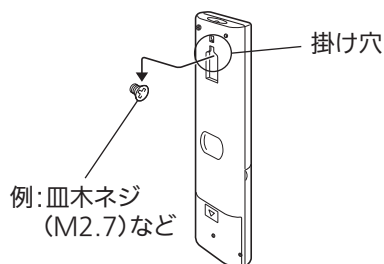

リモコンの操作音について

次の操作を行ったときは、音階を変化させた音が室内機から鳴ります。

- 運転停止中から運転を開始したときや運転中に運転モードを変更したとき、3つの連続音で運転内容をお知らせします。
例) 冷房運転・・・徐々に低い音が鳴り、室温を下げるイメージを表します。
- 設定温度や除湿の強さを変更したとき、2つの連続音で設定の上げ下げをお知らせします。
例) 設定温度を上げる・・・低い音の次に高い音が鳴り、温度を上げるイメージを表します。

ただし、設定温度を16℃または31℃にしたり、除湿の強さを「標準」にしたときは単一の音が連続で“ピピッ”と鳴ります。

乾電池について

- 付属の乾電池は動作確認用です。1年未満で乾電池が寿命となることがあります。
- 乾電池の残量が少なくなると、リモコンの信号が届きにくくなったり、表示がうすくなったりしますので、2本とも新しい単4形アルカリ乾電池(LR03)と交換してください。(乾電池の寿命は約1年です)
- 種類の違う乾電池や、未使用の乾電池と使用した乾電池を混ぜて使用しないでください。
- 充電式電池やマンガン乾電池を使用しないでください。誤動作することがあります。
- 乳幼児の手の届く所に置かないでください。誤って飲み込むおそれがあります。
- 乾電池を廃棄する場合は、「各自治体の指示」に従って廃棄ください。プラス(+）・マイナス(-)端子に絶縁テープを貼るなどして、絶縁状態にしてから廃棄ください。

お使いになる前に(つづき)

付属品

リモコン

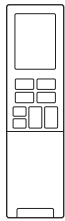

単4形アルカリ
乾電池(2本)

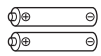

取扱説明書



別売部品 「お買上げの販売店」でお求めください。

壁に取付けるリモコンホルダーとリモコンフックは別売です。

リモコン
ホルダー

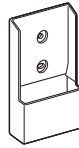

ネジ(2本)



品名	リモコンホルダー
形名	MAC-830RH
希望小売価格	660円 (税別価格 600円)

リモコン
フック



ネジ(1本)



品名	リモコンフック
形名	MAC-190RF
希望小売価格	440円 (税別価格 400円)

※希望小売価格は2021年3月現在の価格です。

リモコンの設定(はじめて使うとき・乾電池を交換するとき)

■乾電池を入れる

1 裏ブタを外し、乾電池を入れて裏ブタを取付ける。

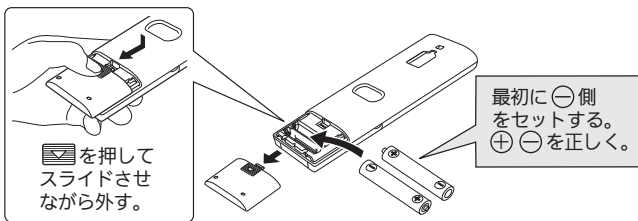

2 とびらを開けて、「時計合わせ/リセット」ボタンを先の細いもので押す。

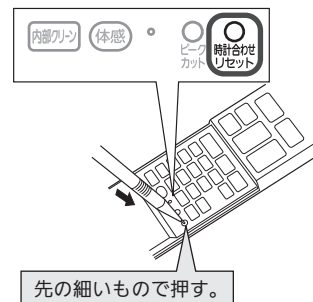

お願い

- 「時計合わせ/リセット」ボタンを強く押し過ぎないようにしてください。

■時刻合わせ

時刻合わせをしないと、時刻を指定したタイマーなどの機能が使えません。

1 とびらを開けて、「時計合わせ/リセット」ボタンを先の細いもので押す。

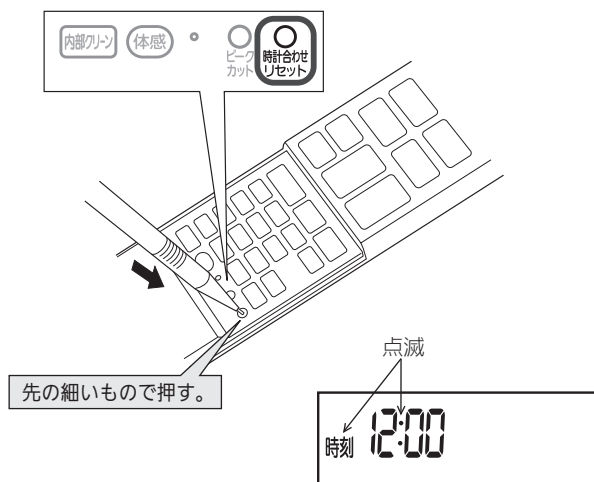

お願い

- 「時計合わせ/リセット」ボタンを強く押し過ぎないようにしてください。

2 ▲ ▼ を押して、時刻を合わせる。

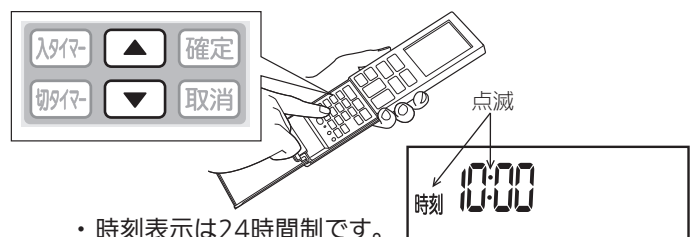

3 確定 を押す。

点滅が点灯になると時刻設定が完了します。

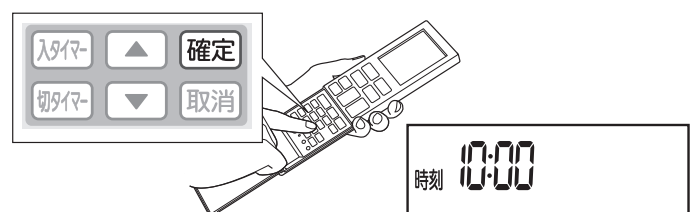

■据付位置の設定

室内機の据付位置に合わせて、リモコンで据付位置の設定を行います。

- 1 とびらを開けて運転停止中に **風左右** を約5秒間長押しする。
- 2 時刻表示が消灯したら、**風左右** を押す。
 押すごとに (左) → (中央) → (右) の順で表示が切り替わります。
- 3 室内機の据付位置を選んでください。
- 4 **確定** を押す。
 設定が完了します。

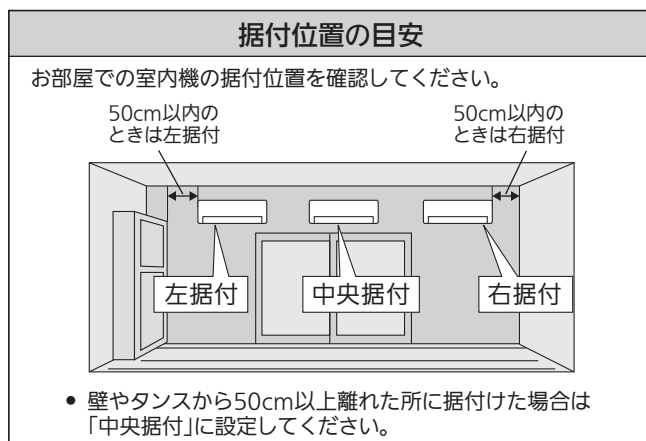

おしらせ

- 据付位置を正しく設定しないと、お部屋の冷えや暖まりが遅くなる場合があります。

お願い

- 乾電池交換時は、再度時刻合わせを行ってください。乾電池を抜いたり、「時計合わせ/リセット」ボタンを押すと、据付位置、号機の設定以外にご購入時の設定に戻ります。
- 同じ部屋にエアコンを2台以上設置した場合は、号機を設定してください。リモコン信号の混信による誤動作を防ぐことができます。 → 36ページ

無線LANアダプター(別売)でできること

- スマートフォンで操作するとき** スマートフォンアプリ「霧ヶ峰REMOTE」を使用すると、外出先からも停止/運転などの遠隔操作ができます。
- 外出先からも停止/運転の操作や、設定温度などの変更ができます。
 - あらかじめ設定した室温や電気代に達すると、メールでおしらせを受信することができます。気づかない室温の上昇や、使い過ぎなどをお知らせします。

- スマートスピーカーで操作するとき** スマートスピーカー(別売)の音声操作にも対応。話しかけるだけでエアコンの停止/運転が操作できます。

詳しくはこちらから <https://www.MitsubishiElectric.co.jp/home/kirigamine/function/remote/>
 ご利用の前に、無線LANアダプターおよび「霧ヶ峰REMOTE」の取扱説明書をよくお読みになり正しくお使いください。



- 別売部品が必要です。「お買上げの販売店」にご相談ください。
 品名:無線LANアダプター
 形名:MAC-900IF
 オープン価格
 (オープン価格製品の価格は、販売店にお問い合わせください)
- 別途専門業者による工事とお客さまによる設定が必要です。
 ・無線LANアダプターとシステムコントローラーは併用できません。
 ・「霧ヶ峰REMOTE」と「三菱HEMS」は同時に使用できません。

- 「三菱HEMS」で操作するとき** 別売の無線LANアダプターを接続することで、「三菱HEMS」ネットワークへの接続も行えます。

- 「三菱HEMS」に接続すると、お家のエネルギー状態がグラフなどでかんたんにチェックできます。
- 「三菱HEMS」にエアコンを接続した場合、家族の予定を設定すると、エアコンの停止/運転を自動で行うことができます。さらに「予冷予暖」をONにすると、予約時間に向けて徐々に設定温度に近づける運転を行うこともできます。

詳しくはこちらから <http://www.MitsubishiElectric.co.jp/home/hems/>
 ご利用の前に、無線LANアダプターおよび「三菱HEMS」の取扱説明書をよくお読みになり正しくお使いください。



- 別売部品が必要です。「お買上げの販売店」にご相談ください。
 品名:無線LANアダプター 品名:情報収集ユニット
 形名:MAC-900IF 形名:HM-GW03
 オープン価格 希望小売価格:56,100円
 (オープン価格製品の価格は、販売店にお問い合わせください) (税別価格 51,000円)
 - 別途専門業者による工事とお客さまによる設定が必要です。
 ・無線LANアダプターとシステムコントローラーは併用できません。
 ・「三菱HEMS」と「霧ヶ峰REMOTE」は同時に使用できません。
- ※希望小売価格は2021年3月現在の価格です。

早わかりガイド (基本操作)

エアコンを使ってみる

運転を開始したいとき

暑いときは	冷房
寒いときは	暖房
湿気をとるときは	除湿
風だけで 運転するときは	送風

を押す

詳しくは → 29ページ

温度を変えたいとき

▲	上げる	設定できる範囲 <冷房・暖房> 温度:16~31℃
▼	下げる	

除湿の強さを変えたいとき

除湿調節 を押す

押すごとに **弱** → **標準** → **強** の順に変わります。

▶ 除湿運転時、お部屋の温度はやや下がります。

かんたん切タイマーを使いたいとき

運転中に **かんたん切** を押す

押すごとに次の順に変わります。



運転を停止したいとき

停止 を押す

すべての運転が停止します。
タイマー予約も解除されます。

デカ文字画面

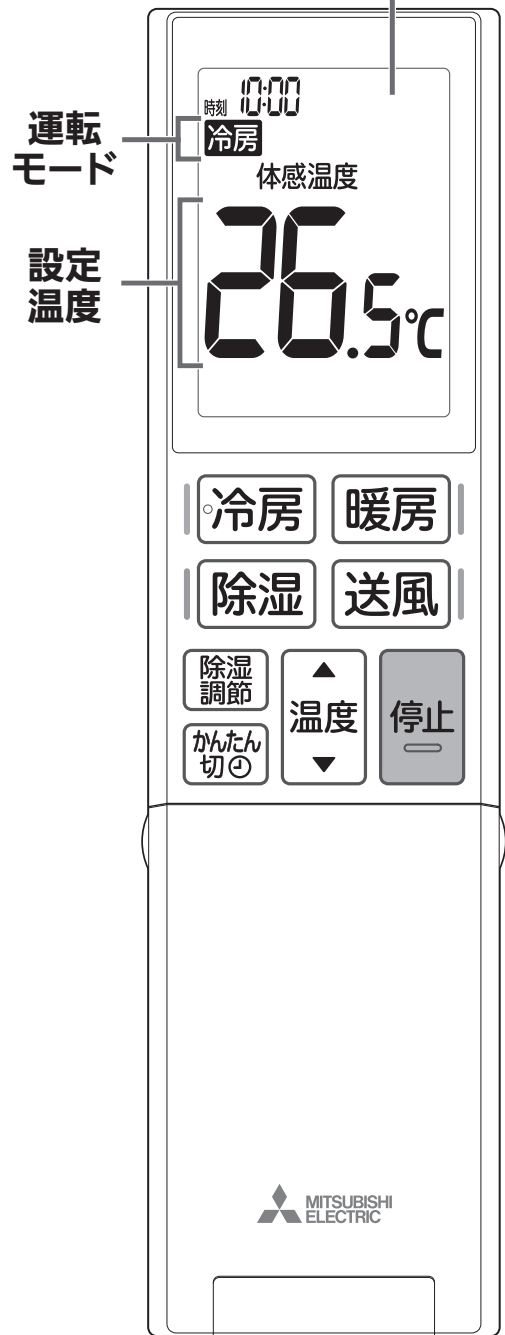

<とびらを閉じたとき>



詳細表示画面



とびらを開ける

<とびらを開けたとき>

詳細な機能を使ってみる

リモコンのとびらを開くと、デカ文字画面から詳細表示画面に切り替わり、詳細な機能の設定ができます。

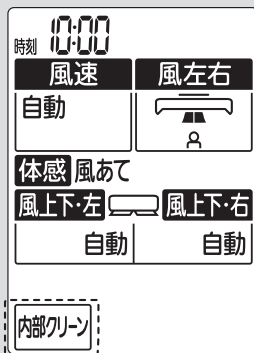

内部クリーン運転を設定したときの例



ハイブリッド運転を設定したときの例

詳しくは → 12~21ページ

風向・風速について

人がいるエリアを中心に風を自動で届けたり、お好みの風向・風速を設定できます。

風あて・風よけ・ムラなし

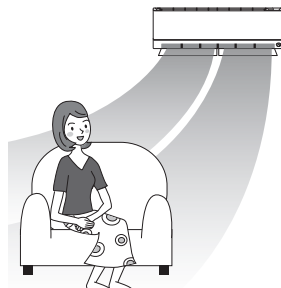

「風あて」の場合

体感温度を検知して、選んだメニューに合わせて風を自動でコントロールします。

詳しくは → 12ページ

お好みの風向・風速









または



お好みの風向・風速を細かく調節できます。

詳しくは → 13ページ

おしらせ

- リモコンを操作したときやとびらを開いたときにバックライトが点灯します。約12秒間操作しないと、バックライトは消灯します。
- 設定できない機能を選んだ場合、画面右上に  が表示されます。  (例) 除湿運転時に  を押したとき
暖房運転時に  を押したとき
- とびらを開けているときに、運転モードボタンや     を押すと、「デカ文字画面」に切り替わります。その後、とびらの中のボタンを操作した場合や、操作しないまま約10秒間たった場合は「詳細表示画面」に戻ります。

風あて・風よけ・ムラなし

ムーブアイが人の位置を検知し、人を中心とした空調を行います。

風あて : 人のいるエリアを中心に風を届けます。

風よけ : 風あたり感を少なくします。

ムラなし : 人のよくいるエリアを学習し、その生活エリアの温度ムラを抑えます。

- 「風あて・風よけ・ムラなし」を選択した場合、左右風向・上下風向は自動で働きます。
- 「風あて・風よけ・ムラなし」は左右風向・上下風向を調節すると解除されますが、風速を調節しても解除されません。

風あて・風よけ

運転中に **あて/よけ** を押す

押すごとに 風あて → 風よけ → 解除 の順に変わります。

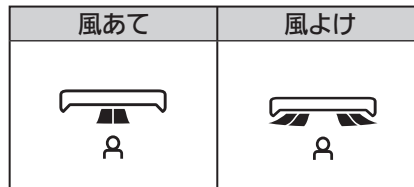

※ご購入時の設定は「風あて」です。

ムラなし

運転中に **ムラなし** を押す

押すごとに ムラなし → 解除 の順に変わります。



使いかた



とびらを開ける

<とびらを開けたとき>

おしらせ

- 体感を解除すると、「風あて・風よけ・ムラなし」は設定できません。 → 19ページ
- 送風運転時は設定できません。
- 風あては冷房では頭上、暖房では足元に向ける風向になり、直接体にはあたらないことがあります。
- 風よけを設定しても、風あたりが気になる場合は「風左右」「上下左」「上下右」で風向をお好みに調節してください。
- 引越しやお部屋の模様替えをした場合、生活エリアをリセットしてください。運転中にリモコンの **お掃除** を約5秒間長押しすると「ピピッ」と鳴り、生活エリアがリセットされます。

お好みに合わせて風速や風向を設定できます。

風速

風速 を押す

押すごとに

自動 → 静 → (弱) → (中) → (強) → **ロング** の順に変わります。

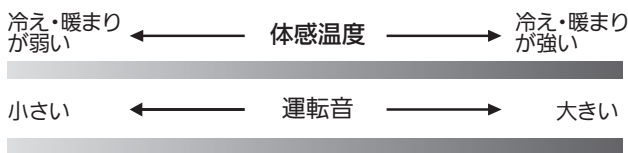

- 風速を「自動」に切り替えたときは、「ピピッ」と音がします。
- 風速をお好みに設定しても、「風あて・風よけ・ムラなし」は解除されません。

左右風向

風左右 を押す

押すごとに

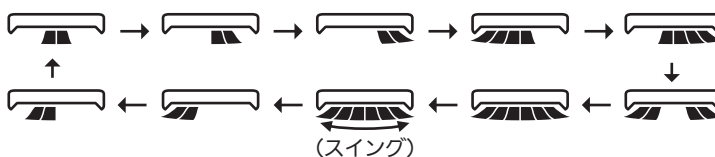

の順に変わります。

- 左右風向を **正面** に切り替えたときは、「ピピッ」と音がします。

上下風向

左側の上下風向を変えるときは **上下左** を押す

右側の上下風向を変えるときは **上下右** を押す

押すごとに



の順に変わります。

- 上下風向を「自動」に切り替えたときは、「ピピッ」と音がします。

お願い

- 運転中に左右風向フラップ・上下風向フラップを手で動かして、風向の調整をしないでください。故障の原因になります。



<とびらを開けたとき>

使いかた

ハイブリッド運転

感じる快適をそのままに、風向、風速を最適にコントロールして節電※1を行います。
(MSZ-AH4021Sにおいて、当社独自の条件にて評価)

冷房・暖房運転中に **HYBRID 節電** を押す

押すごとに ハイブリッド運転 → 解除 の順に変わります。

- リモコンに **節電** が表示され、風向、風速が自動的に変わります。

ハイブリッド運転の内容

- 冷房運転時、気流制御により風だけでも快適なときは、自動で冷房運転から送風運転に切り替わります。
- 暖房運転時、お部屋の上下の温度ムラを検知したときは、自動でサーキュレーター運転に切り替わります。

設定される項目	ハイブリッド冷房	ハイブリッド暖房
体感 → 19ページ	設定	設定
風あて・風よけ・ムラなし	風あて(スイング)	風あて(下吹き)
風速 → 13ページ	自動(自然風)※2	自動
ピークカット → 19ページ	設定	設定
室内機の表示の明るさ	暗め	暗め
不在 → 18ページ	不在省エネ※3	不在省エネ※3

※2 風あたりを強めて涼感を高める運転をしますので、風の音は大きくなります。

※3 「不在」の設定で「停止」を選んでいるときは、「不在停止」になります。

おしらせ

- ご購入時は設定されていません。
- 運転を停止しても自動で解除されません。再び同じ運転モードで運転を開始すると、ハイブリッド運転を行います。
- 運転モードを切り替えたり、風速、風向などの設定を変えると解除されます。
- 除湿運転時や送風運転時、および停止時は設定できません。
- 「霧ヶ峰REMOTE」や「三菱HEMS」による節電動作中は、ハイブリッド運転を行います。

※1 MSZ-AH4021S。当社環境試験室(14畳・外気温:冷房30℃/暖房7℃)において、同一体感温度(冷房28℃/暖房23℃)が得られるように運転した場合。安定時1時間における、ハイブリッド運転解除時(冷房245Wh/暖房493Wh)とハイブリッド運転設定時(冷房28Wh/暖房417Wh)の消費電力量比較。使用環境により効果が異なります。

自然風

自然なリズムのゆらぎ風を全身に送ります。

冷房・除湿・送風運転中に **自然風** を押す

押すごとに 自然風 → 解除 の順に変わります。

- リモコンに **自然風** が表示され、風向が自動になり、自然のリズムで風速が変化する運転になります。

おしらせ

- ご購入時は設定されていません。
- 左と右の上下風向フラップが、交互にスイングして全身にゆらぎ風を送ります。
- お部屋に複数の方がいるときは、左右風向をスイングしながら、両端の方の位置にくると上下風向をスイングします。
- 風速設定は調節できます。風速の変化に合わせて、音の大きさは変化します。
- 暖房運転時および停止時は設定できません。
- ハイブリッド冷房運転では自然風(ゆらぎ風)が自動で設定され、左と右の上下風向フラップはそろってスイングします。リモコンに **節電** が表示されます。
- 運転モードおよび風向をお好みに切り替えると、自然風の設定は解除されます。



〈とびらを開けたとき〉



〈とびらを開けたとき〉

ハイパワー運転

すばやく冷やしたり、暖めたいときに使用してください。

冷房・暖房運転中に **ハイパワー** を押す

押すごとに ハイパワー → 解除 の順に変わります。

- リモコンに **ハイパワー** が表示され、風速が「自動」になります。

ハイパワー運転について

- ハイパワー運転は、運転開始後約1時間で自動的に解除され、**ハイパワー** の表示が消えます。
- 冷房運転時は、設定温度を3℃低めにして運転します。(リモコンの温度表示は変わりません)
- 暖房運転時は、約15分間フルパワーで運転し、吹出し温度を高めます。その後、設定温度を3℃高めに設定して運転します。(リモコンの温度表示は変わりません)
- ハイパワー運転が終了、もしくは解除すると、風速はハイパワー運転前に戻ります。

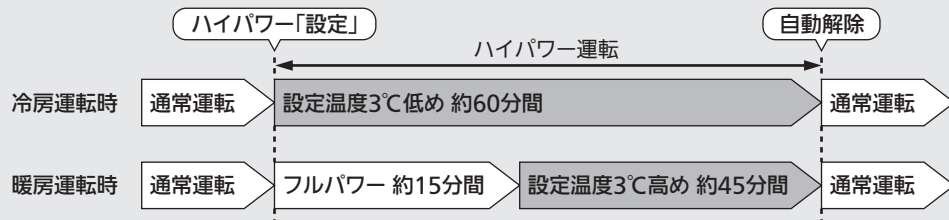

とびらを開ける

<とびらを開けたとき>

おしらせ

- 既に最大能力で運転しているときは、ハイパワー運転を設定しても、お部屋の冷えや暖まりがすぐに変わらない場合があります。
- ハイパワー運転と入タイマーは、同時には設定できません。
- ハイパワー運転を設定したあと、次の操作をするとハイパワー運転は解除されます。
 - ・ 運転モードを切替え
 - ・ 風速を変更
 - ・ ねむり運転を設定
 - ・ ハイブリッド運転を設定

ねむり運転

おやすみ中の冷やし過ぎ、暖め過ぎを防ぎます。

1 冷房・ハイブリッド冷房・除湿・暖房・ハイブリッド暖房運転中に ねむり を押す

押すごとに ねむり → 解除 の順に変わります。

- リモコンに **ねむり** が表示されます。
- 室内機の表示が暗くなり、風速は「自動」になって静音運転を行います。

2 温度 または 除湿調節 で、ねむり運転時の温度・除湿の強さを 設定する

ねむり運転について

<冷房・除湿・暖房・ハイブリッド暖房運転時>

約30分間は **ねむり** を押す前の設定温度・除湿の強さで運転を続けます。約30分後にねむり運転時の設定温度・除湿の強さに切り替わります。冷房・除湿・暖房運転では、お好みの風向を設定できます。ハイブリッド暖房運転では、風あての風向になります。

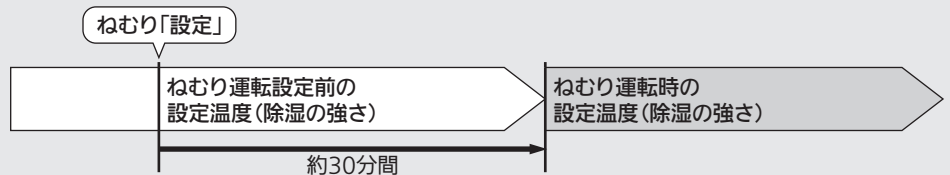

<ハイブリッド冷房運転時(みまもり快眠)>

時間に応じて設定温度を変更する運転を行います。ねむり運転を設定して約10分後から約2時間、設定温度を0.5℃下げて眠りやすい環境にします。次に元の設定温度に戻し、さらに約40分後から、ねむり運転時の設定温度へ徐々に変化する運転を行います。風向は水平吹きになります。

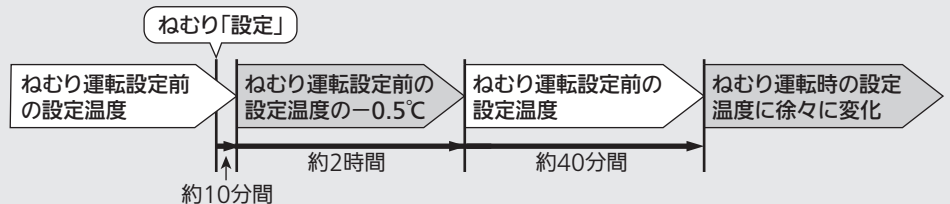

とびらを開ける

<とびらを開けたとき>

おしらせ

- ご購入時は設定されていません。
- 除湿運転時は温度を設定できません。
- 一度ねむり運転の温度・除湿の強さを設定すると、次回も同じ設定値が表示されます。
- 冷房運転時に、ハイブリッド運転とねむり運転を設定すると、デカ文字画面に「快眠体感温度」が表示されます。
- 送風運転時にねむり運転を設定することもできますが、温度・除湿の強さは設定できません。
- ねむり運転を設定したあと、次の操作をするとねむり運転は解除されます。
 - ・ 運転モードを切替え
 - ・ 風速を変更
 - ・ ハイパワーを設定

入タイマー・切タイマー

設定した時刻にエアコンの運転を開始したり、停止したりすることができます。

- 時刻合わせをしてから設定してください。 →8ページ
- 一度の予約で1回動作します。繰り返すにはそのつど設定してください。



〈とびらを開けたとき〉

1 入タイマー または 切タイマー を押す

入タイマー予約をするとき → 停止中に **入タイマー** を押す

切タイマー予約をするとき → 運転中に **切タイマー** を押す

- 運転中に入タイマーを予約すると、設定後は自動で運転が停止します。

2 ▲ ▼ でタイマー時刻を合わせる

- 入タイマー・切タイマーは10分単位で時刻を設定できます。(24時間後まで)

3 リモコンを室内機に向けて **確定** を押す

室内機から音が鳴ります。

「**入**」または「**切**」が点灯し、タイマーを設定します。

- 温度・除湿の強さは、予約設定後でも変更できます。

解除するとき

- **取消** を押す
- 解除すると室内機から音がします。
- 入/切のどちらか一方だけを解除したいときは、解除するタイマーボタンを押してから **取消** を押してください。
- **停止** を押すとタイマー予約が解除され、すべての運転が停止します。

使いかた

■タイマーの組み合わせ例

入タイマーと切タイマー(かんたん切タイマー含む)は併用できます。

●入タイマー/切タイマーの組み合わせ例

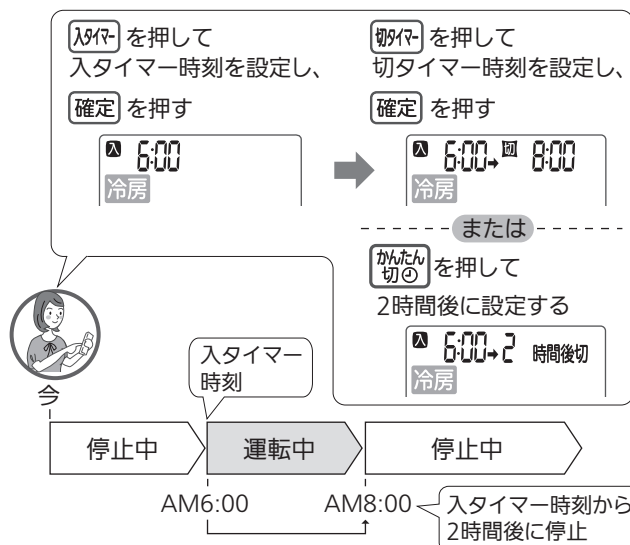

●かんたん切タイマー/入タイマーの組み合わせ例

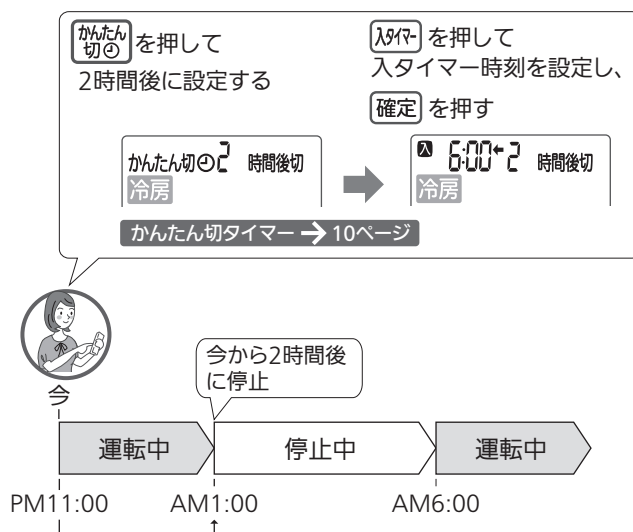

おしらせ

- 24時間を超えてのタイマー設定はできません。設定できない入タイマー時刻、かんたん切タイマーの時間は表示されません。
- 画面上の「◀」「▶」表示は、タイマーが動く順序を表しています。
- 入タイマーを設定しているときは、運転停止中も室内機の運転ランプが点灯します。 →4ページ

お願い

- タイマーを設定したときは、リモコンの信号が室内機に届く所にリモコンを置いてください。 →7ページ
- 予約時刻になるとリモコンから信号を送ります。リモコン信号が届かなくてもタイマーは働きますが、設定時刻とずれることがあります。(最大10分程度)

不在(消し忘れオートOFF)

人がいなくなると、自動でひかえめ運転を行います。
さらに、自動で運転を停止させることもできます。

不在を押す

押すごとに 省エネ → 停止 → 解除 の順に変わります。

不在省エネ

…お部屋に人がいないことを検知してから約10分間たつと、自動的にひかえめ運転に切り替わります。

冷房時…温度が少し高めになります。
暖房時…温度が少し低めになります。
除湿時…除湿の強さが少し弱めになります。

ひかえめ運転中に人がいることを検知したときは、通常運転に戻ります。

不在停止

…ひかえめ運転に切り替わってから、約3時間人を検知しないと、自動で運転を停止します。運転を停止した後に人を検知しても運転を再開しません。リモコンで運転を再開させてください。

不在 停止

不在省エネ・不在停止の運転例

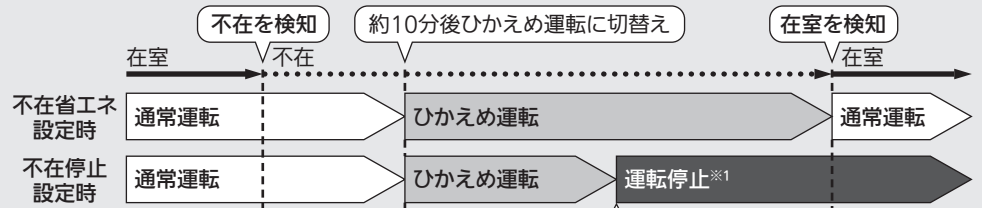

※1 運転中に一度も人を検知していないと、不在停止を設定していても停止しません。

- ムーブアイで人を検知できない場合は、人がいてもひかえめ運転や運転停止をすることがありますので、解除することをおすすめします。→31ページ

使いかた



とびらを開ける

<とびらを開けたとき>

おしらせ

- ひかえめ運転中は、リモコンの温度、除湿の強さの表示は変わりません。
- 不在停止で運転が停止した場合、リモコンの表示は運転中のままです。再び運転を開始するときは、運転モードボタンを押して運転をしてください。
- 切タイマーを予約している場合は、切タイマーを優先します。
- 送風運転時やハイパワー・ねむり運転時は、「不在」が働きません。
- 送風運転時および体感を解除している場合は、「不在」は設定できません。

ムーブアイを動作させて体感温度を考慮した運転を行います。



<とびらを開けたとき>

運転中に (体感) を押す

押すごとに 体感 → 解除 の順に変わります。

体感(ムーブアイ) ^{※1}	デカ文字画面	詳細表示画面
体感設定	体感温度 (除湿設定時は「体感」)	体感
体感解除	温度	(表示なし)

※1 ご購入時は、体感は設定されています。

- 設定が完了すると、室内機から受信音が鳴ります。

おしらせ

- 体感を解除すると、室温だけを目安に運転します。
- 体感を解除しているときは、「風あて・風よけ・ムラなし」、「不在」を設定できません。
- 送風運転時は設定できません。

ピークカット(ブレーカーが落ちるとき)

最大電流値を約25%抑えた運転を行います。



<とびらを開けたとき>

ピークカット ボタンを 先の細いもので 押す

押すごとに ピークカット → 解除 の順に変わります。

- リモコンに **ピークカット** が表示されます。
- 強く押し過ぎないようにしてください。

最大電流値について

設定すると、最大電流値を約25%抑えます。

形名	設定	解除
MSZ-AH2221	約11アンペア	約15アンペア
MSZ-AH2521	約11アンペア	約15アンペア
MSZ-AH2821	約11アンペア	約15アンペア
MSZ-AH4021S	約11アンペア	約15アンペア
MSZ-AH5621S	約11アンペア	約15アンペア
MSZ-AH6321S	約15アンペア	約20アンペア
MSZ-AH7121S	約15アンペア	約20アンペア

おしらせ

- 他の家電製品を同時に使ってブレーカーが落ちる場合は、ピークカットを設定してお使いください。ただし、お部屋の冷えや暖まりが弱くなる場合があります。

内部クリーン運転

運転を開始したときは、いやなニオイを抑制する「スタート脱臭」を行います。運転を停止したあとは、エアコン内部※1を乾かし、内部を清潔に保つ「内部クリーン」を行います。

※1 熱交換器・ファン・通風路



運転中または停止中(運転前)に 内部クリーン を押す

リモコンに **内部クリーン** が表示されます。

一度設定すると運転開始時のスタート脱臭(冷房時)と、運転停止後の内部クリーンを毎回自動的にを行います。

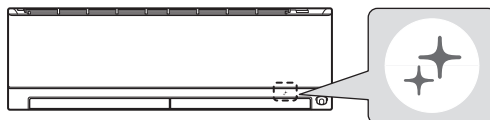

- スタート脱臭中と内部クリーン中は、上下風向フラップが水平になります。

解除するとき

もう一度 内部クリーン を押す

- 内部クリーンを途中で停止する場合は、リモコンの **停止** を押してください。ただし、内部クリーン運転の設定は解除されません。

<とびらを開けたとき>

内部クリーン運転の流れ

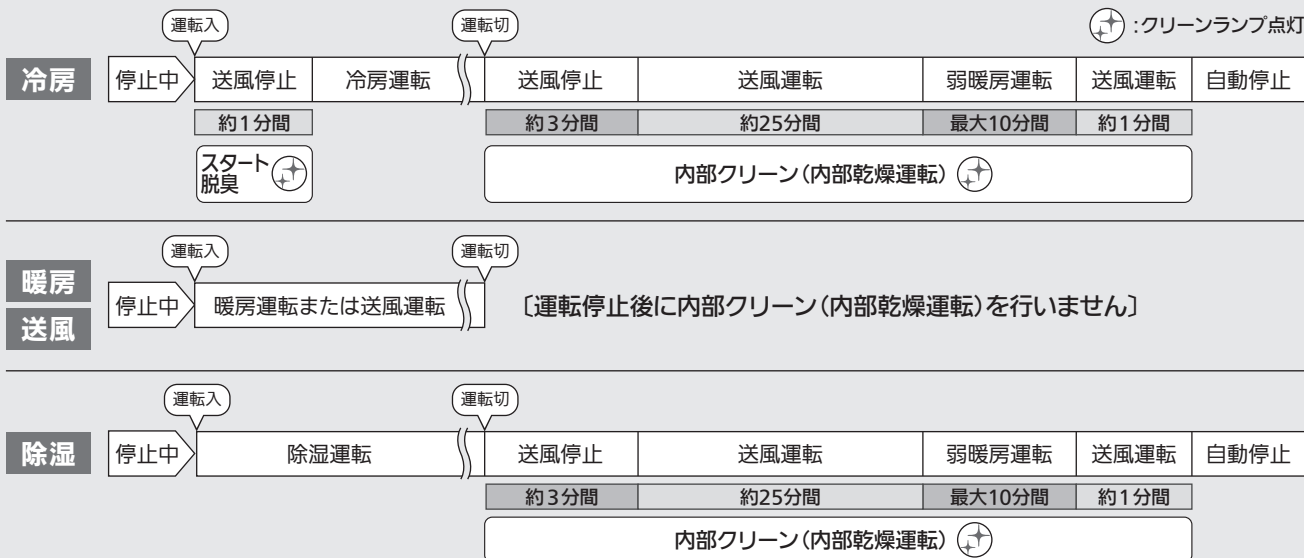

- 冷房は約3分間以上、除湿は約6分間以上運転後に停止すると、内部クリーンを行います。
- 内部クリーン中に再び運転を開始すると、内部クリーンは停止して運転を開始します。

おしらせ

- ご購入時は、内部クリーン運転は設定されていません。
- 内部クリーンでは、エアコン内部を乾燥させるため、最大10分間の弱暖房運転を行います。そのため、お部屋の温度が2~3℃上がることや、お部屋のしつどが上がる場合があります。不快な場合は、お部屋に人がいないとき(外出時など)に使用するか、設定の解除をおすすめします。

お願い

- エアコン内部の汚れが気になる場合は、お手入れをしてください。

→ 22~28ページ

フィルターおそうじメカ運転

ご購入時は運転停止後にフィルターおそうじメカ運転が自動で働く設定になっています。清潔Vフィルター(抗菌※1・ウイルス抑制※2)のおそうじを自動で行います。

清潔Vフィルターを約2分30秒間で1往復させて、フィルターのほこりをブラシで除去し、ダストボックスにためます。

前回のフィルターおそうじメカ運転からエアコンの運転積算時間が24時間を超えたときは、運転停止後に自動で行います。24時間未満のときは行いません。

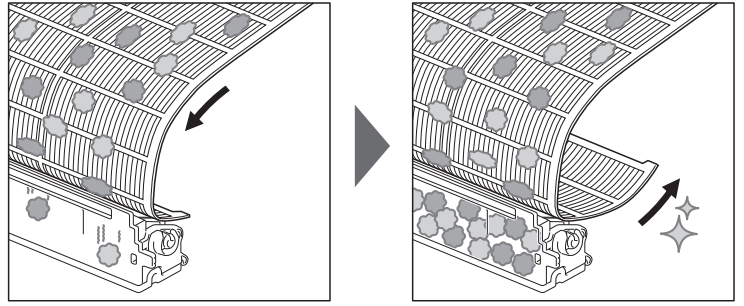

フィルターおそうじメカ運転中はクリーンランプが点灯します。

また、この間にリモコンの **停止** を押してもフィルターおそうじメカ運転は停止しません。

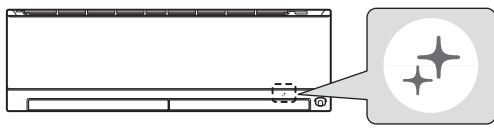

■運転開始までの流れ (冷房運転で内部クリーン運転を設定しているときの例)

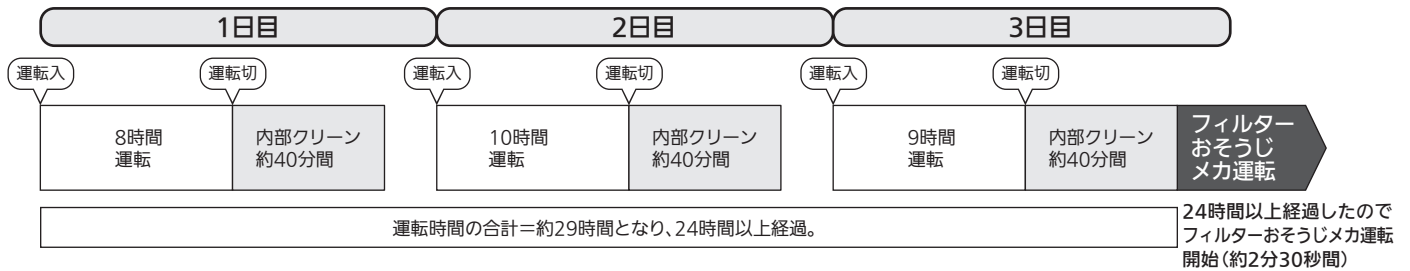

- 内部クリーン運転を設定しているときは、内部クリーン後にフィルターおそうじメカ運転が始まります。
- すべての運転モードにおいて約50時間連続運転すると、自動で運転を停止してフィルターおそうじメカ運転を行います。フィルターおそうじメカ運転終了後、元の運転に戻ります。
- フィルターおそうじメカ運転を自動で働かないようにすることもできます。 → 35ページ
- フィルターおそうじメカ運転中は、室内機からブラシの回転する音や、清潔Vフィルターとブラシのこすれる音がします。

お願い

- 使用環境により汚れの程度が異なりますので、定期的なお手入れをおすすめします。キッチンのお汚れや、タバコのヤニ汚れなどが気になるときは、ダストボックス、清潔Vフィルターを外してお手入れをしてください。 → 22～28ページ

※1 試験機関：広東省微生物分析検測中心。試験番号：2020FM24457R01号。JIS Z 2801「抗菌性試験」 24時間後、99%以上の低減率を確認。
 ※2 試験機関：広東省微生物分析検測中心。試験証明番号：2020FM22200R01号。ウイルス対応方法：塗装。試験方法：ISO18184(繊維製品の抗ウイルス性試験)。試験結果：ウイルス液に2時間接触後に99%以上低減を確認。1種類のウイルスにて試験を実施。

■手動でフィルターおそうじメカ運転を行う場合

汚れが気になる場合や長期間ご使用にならない場合など、リモコン操作でフィルターおそうじメカ運転を行うことができます。



運転停止中に **お掃除** を押す

- エアコン運転中は、手動でフィルターおそうじメカ運転を行うことができません。
- **お掃除** を連続して押すと約30分間動かないことがあります。その間に **お掃除** を押すと“ピピピッ”と音がします。もう一度手動でフィルターおそうじメカ運転を行う場合は、約30分後に行ってください。

<とびらを開けたとき>

お手入れについて

お手入れランプ“”が点灯したときは、ダストボックスのほこりを捨てて、必ず室内機の「おそうじリセット」スイッチを押してください。

運転積算時間が約1万時間経過すると、運転開始時と停止時にお手入れランプが点灯し、お手入れ時期の目安をお知らせします。お客さまのご使用になる環境により汚れの程度が異なりますので、定期的なお手入れをしていただくことをおすすめします。

- ほこりっぽい場所、タバコの煙の多い場所、多湿な場所、キッチン周りの油の多い場所でご使用など、汚れが気になるときはダストボックスに加えて、フィルターカセット（清潔Vフィルターを含む）を取外してお手入れをしてください。
- お手入れランプが点灯した状態のまま約1,500時間運転すると、ダストボックスのほこりがあふれるのを防ぐため、フィルターおそうじメカ運転が働かなくなります。



注意



プラグを抜く

お手入れするときは、安全のために電源プラグをコンセントから抜くか、ブレーカーを切ってください。



禁止

お手入れするときは、不安定な台に乗らないでください。転倒などケガの原因になることがあります。



禁止

アルミフィンに直接手を触れないでください。ケガの原因になることがあります。

部品の取外し

- ダストボックス、フィルターカセット〔清潔Vフィルター（抗菌^{※1}・ウイルス抑制^{※2}を含む）〕、アレル除菌脱臭空清フィルター〔別売〕、帯電マイクロフィルター〔別売〕（PM2.5対応^{※3}）をお手入れするときは、必ず以下の手順で取外してください。
清潔Vフィルター・アレル除菌脱臭空清フィルター〔別売〕・帯電マイクロフィルター〔別売〕は、汚れが気になるときにお手入れしてください。
- その他の部品をお手入れするときは、各部品の取外しかたに従ってください。

前面パネル

1 指を掛けて、前面パネルを持ち上げる。

「カクッ」と手応えがあるまで持ち上げると、半開きで止まります。

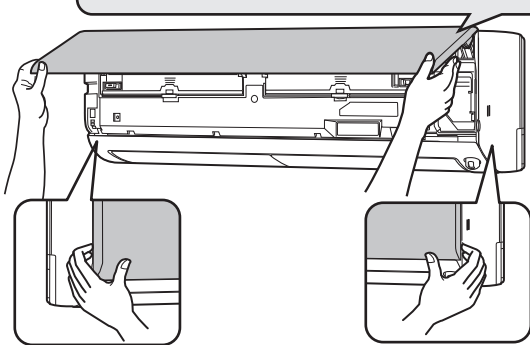

2 支持部付近を持ち、さらに少し持ち上げながら手前に引き、外す。

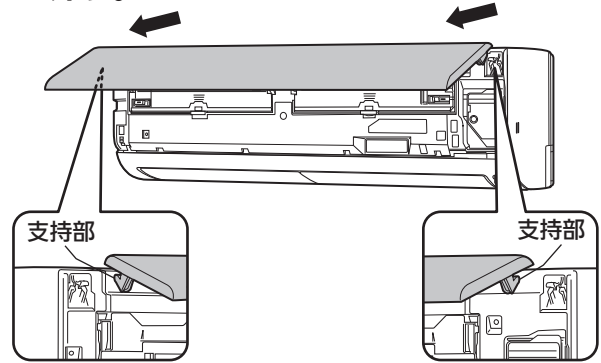

ダストボックス(左右各1個)

1 前面の取っ手を持って、ストッパーをスライドする。

2 スライドしたまま取っ手を手前に引き出し、矢印の方向に取り出す。

お願い

- ダストボックスを手前に引き出すとき、無理な力を加えないでください。故障の原因になります。

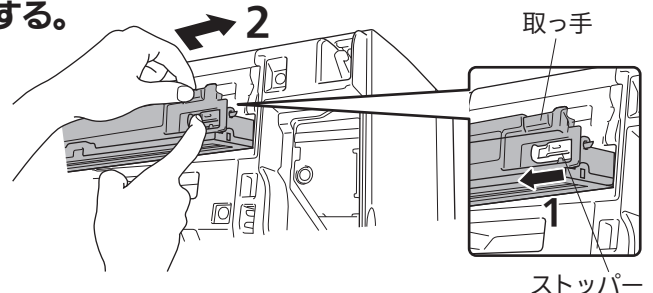

※1 試験機関：広東省微生物分析検測中心。試験番号：2020FM24457R01号。JIS Z 2801「抗菌性試験」 24時間後、99%以上の低減率を確認。
※2 試験機関：広東省微生物分析検測中心。試験証明書番号：2020FM22200R01号。ウイルス対応方法：塗装。試験方法：ISO18184（繊維製品の抗ウイルス性試験）。試験結果：ウイルス液に2時間接触後に99%以上低減を確認。1種類のウイルスにて試験を実施。

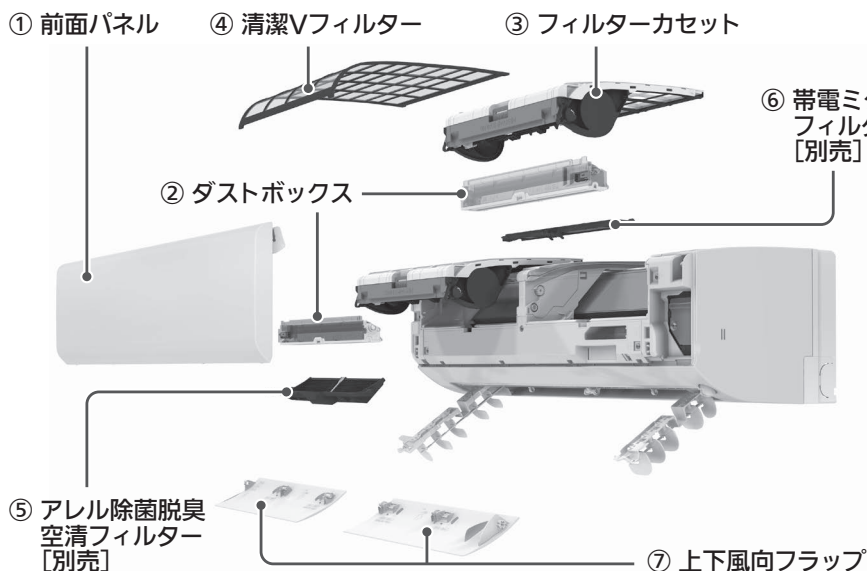

取外し可能な部品

- ① 前面パネル
- ② ダストボックス
- ③ フィルターカセット
- ④ 清潔Vフィルター
- ⑤ アレル除菌脱臭空清フィルター [別売]
- ⑥ 帯電マイクロフィルター [別売]
- ⑦ 上下風向フラップ

フィルターカセット(左右各1個)/清潔Vフィルター(左右各1枚)

1 フィルターカセットを持って水平に引き出しながら外す。

フィルターカセット

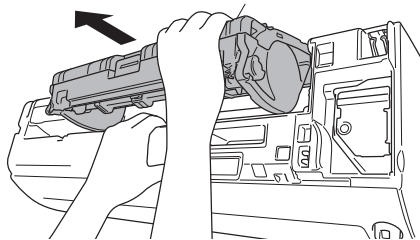

※フィルターカセットを引き出すとき、格子の間に指を入れないでください。フィルターが破れることがあります。

2 フィルターカバーのツマミを持ち、手前に引きながら開ける。

フィルターカバー

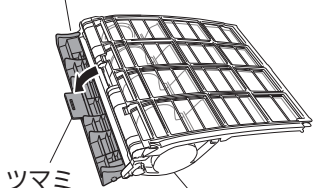

ツマミ

フィルターカセット

3 清潔Vフィルターを引き出す。

清潔Vフィルター

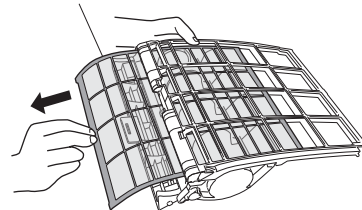

アレル除菌脱臭空清フィルター [別売] (左側1個)

1 ツマミを上げてから、手前に引き出す。

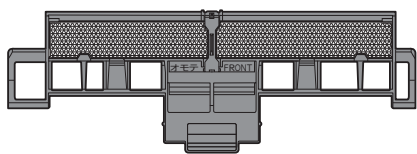

※「お買い上げの販売店」でお求めください。→26ページ

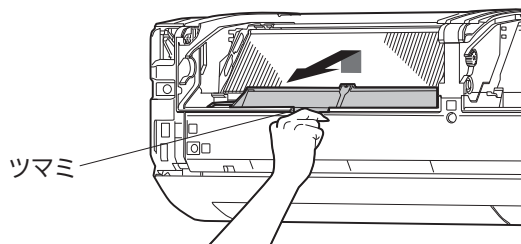

ツマミ

帯電マイクロフィルター [別売] (右側1個)

1 ツマミを上げてから、手前に引き出す。

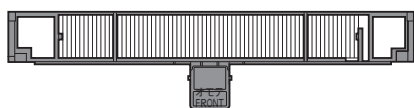

※「お買い上げの販売店」でお求めください。→26ページ

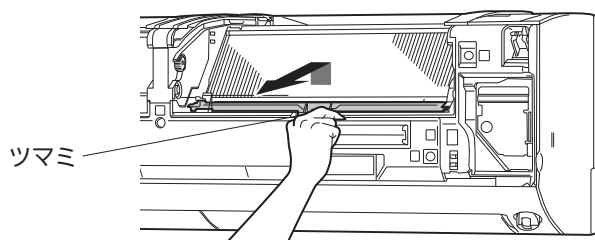

ツマミ

※3 PM2.5とは、2.5 μ m以下の微小粒子状物質の総称です。本エアコンで、0.3 μ m~2.5 μ mの粒子を約50%キャッチ。28m³の試験空間での60分後の効果(当社調べ)。換気等による屋外からの新たな粒子の侵入は想定されていません。0.3 μ m未満の微小粒子状物質は、除去未確認。また、空気中の有害物質のすべてを除去できるものではありません。

上下風向フラップ(左右各1枚)

1 すべてのフラップを
ゆっくり下に向ける。

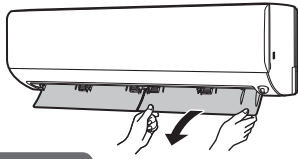

お願い

- フラップをすばやく動かさないでください。故障の原因になります。

2 フラップに手をそえながら、
安心ストッパー(各フラップ
2か所)を解除する。

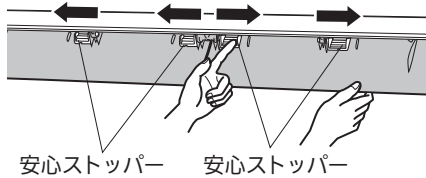

安心ストッパー 安心ストッパー

3 フラップを外す。

- 他の1枚も同じ手順で外してください。

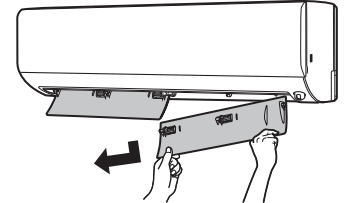

左右風向フラップ

1 ツマミを持つ。

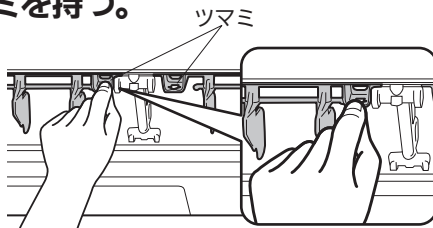

ツマミ

2 矢印の方向に引き出す。

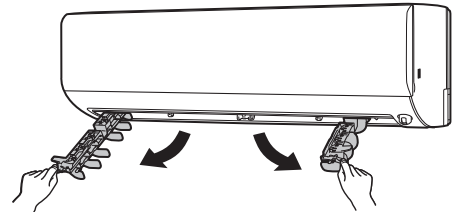

部品のお手入れ

前面パネル

1 水洗いする。

2 やわらかい布で拭き取り、風通しのよい日陰でよく乾かす。

お願い

- 汚れが目立つときは、台所用中性洗剤を使用量の目安まで溶かしたぬるま湯で洗い、水でよくすすいで洗剤を落とししてください。
- 完全に乾いてから取付けてください。
- ガソリン・ベンジン・シンナー・磨き粉などを使用しないでください。
- たわしやスポンジの硬い面などを使用しないでください。
- 直射日光やストーブなどで乾燥させないでください。変形や変色の原因になります。

ダストボックス

1 ダストボックスの裏面
のカバーを開ける。

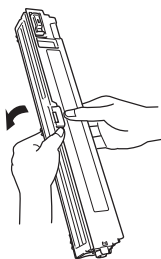

2 たまったほこりを捨てる。

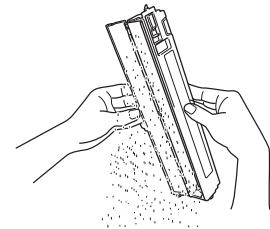

お願い

- ダストボックスは水洗いできます。汚れがひどいときは、台所用中性洗剤を使用量の目安まで溶かしたぬるま湯で洗い、水でよくすすいだあと、風通しのよい日陰で完全に乾かしてください。

3 室内機に取付けたあと、必ず「おそうじリセット」スイッチを押し、お手入れランプが消灯していることを確認してください。→28ページ

清潔Vフィルター

1 掃除機でほこりを吸い取るか、水洗いする。

※スポンジなどで矢印方向にかかる拭き取ってください。フィルターを押さえつけて、変形させないでください。

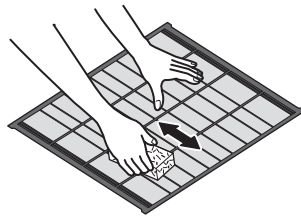

2 水洗いした場合は、やわらかい布で水分を拭き取り、風通しのよい日陰でよく乾かす。

お願い

- ブラシやたわしでこすらないでください。
- 清潔Vフィルターをねじらないでください。
- 汚れがひどいときは、台所用中性洗剤を使用量の目安まで溶かしたぬるま湯で洗い、水でよくすすいで洗剤を落としてください。
- つけ置き洗いをするときは、フィルターが変形しないような大きさの容器を使用してください。
- 完全に乾いてから取付けてください。
- 50℃以上のお湯で洗わないでください。
- 直射日光やストーブなどで乾燥させないでください。変形や変色の原因になります。

フィルターカセット

1 フィルターカセットに付いたほこりを掃除機で吸い取るか、水洗いする。

2 水洗いした場合は、やわらかい布で水分を拭き取り、風通しのよい日陰でよく乾かす。

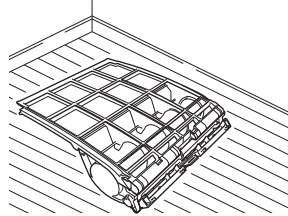

お願い

- 汚れがひどいときは、台所用中性洗剤を使用量の目安まで溶かしたぬるま湯で洗い、水でよくすすいで洗剤を落としてください。
- 完全に乾いてから取付けてください。
- ガソリン・ベンジン・シンナー・磨き粉などを使用しないでください。
- たわしやスポンジの硬い面などを使用しないでください。
- 直射日光やストーブなどで乾燥させないでください。変形や変色の原因になります。

アレル除菌脱臭空清フィルター[別売]

1 掃除機でほこりを吸い取るか、約30℃～45℃のお湯に約15分間つけ置きする。

- 汚れがひどいときは、台所用中性洗剤を使用量の目安まで溶かしたぬるま湯を使ってください。

2 つけ置き後は、ためた水の中で上下左右に軽くゆすり、よくすすぐ。

3 水をよく切り、風通しのよい日陰でよく乾かす。

- 洗うと脱臭性能が回復します。

※置いて乾かすときは、右図のように立てかけてください。

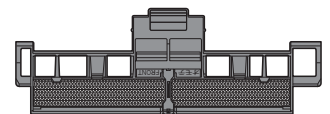

お願い

- 壊れやすいため、手順1～3の方法以外では、お手入れしないでください。
- フィルターは水を含むと割れやすくなります。お手入れ時に強くふったり、バケツなどにぶつけたりしないでください。
- 枠からフィルターを外さないでください。フィルターが割れる原因になります。
- ブラシやたわしでこすらないでください。
- 漂白剤は使わないでください。
- ドライヤーなどの熱風で乾かさなないでください。
- 完全に乾いてから取付けてください。
- 交換の目安は10年です。汚れがひどく、洗ってもニオイが取れないときは交換してください。
- 廃棄するときは、お住まいの地域のゴミ収集規則に従って処分してください。(材質:セラミックほか)

帯電マイクロフィルター[別売]

1 掃除機でほこりを吸い取る。

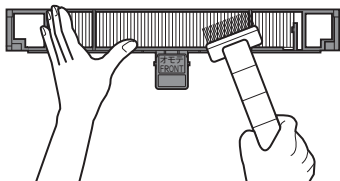

お願い

- 水洗いは行わないでください。
- 交換の目安は3年ですが、お部屋の環境や使用時間により短くなることがあります。特にタバコのヤニや油の汚れが付着した場合は、交換してください。

吹出口・上下風向フラップ・左右風向フラップ・ファン(汚れが気になったら)

1 やわらかい布でから拭きや水拭きする。

- 上下風向フラップは水洗いができます。

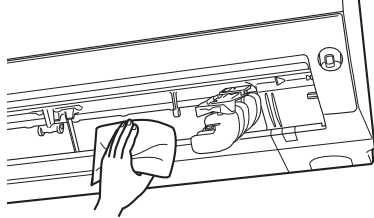

お願い

- ファンが停止していることを確認してください。
- 汚れが目立つときは、台所用中性洗剤を使用量の目安まで溶かしたぬるま湯を布に含ませて拭き、洗剤が残らないように水拭きしてください。
- ガソリン・ベンジン・シンナー・磨き粉などを使用しないでください。
- たわしやスポンジの硬い面などを使用しないでください。
- 直射日光やストーブなどで乾燥させないでください。変形や変色の原因になります。
- 奥にあるファンに強い力を掛けないでください。割れるおそれがあります。

熱交換器(お手入れの目安→1年に1回)

ダストボックス、フィルターカセット(清潔Vフィルターを含む)、アレル除菌脱臭空清フィルター[別売]、帯電マイクロフィルター[別売]を外し、掃除機のブラシでほこりを吸い取る。

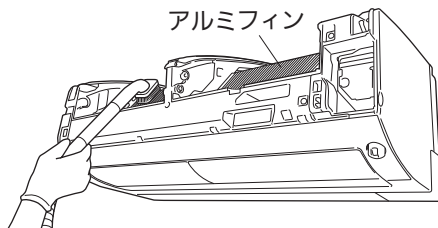

お願い

- 手袋などを着用してください。
- 硬いブラシやたわしでこすらないでください。
- 冷房・除湿運転後は熱交換器が濡れている場合があります。内部クリーン運転をして熱交換器を完全に乾かしてから、お手入れしてください。→20ページ
- 消臭剤・抗菌剤などの液体を吹きつけないでください。

警告



販売店に相談

室内機内部の洗浄はお客様ご自身では行わず、必ずお買上げの販売店または三菱電機修理窓口に相談してください。誤った洗浄剤の選定・使用方法で洗浄を行うと、樹脂部分が破損したり水漏れなどの原因になります。また、洗浄剤が電気品やモーターにかかると故障や発煙・発火の原因になります。

別売部品 —— お買上げの販売店でお求めください。

掃除機の専用ブラシ(別売)を使うと、熱交換器やファンのおそうじがしやすくなります。

品名 専用おそうじカンタンセット
 形名 MAC-103SS
 希望小売価格 3,850円
 (税別価格 3,500円)

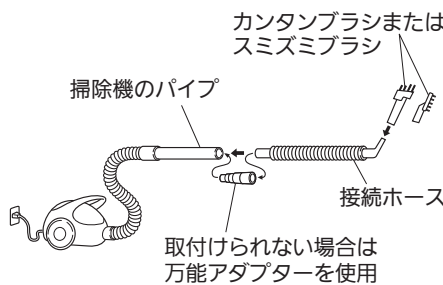
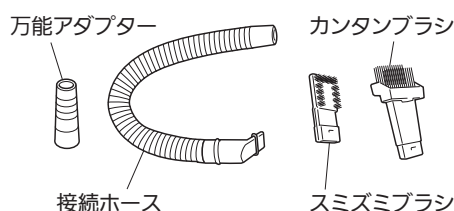

※万能アダプターは、掃除機のパイプ内径29.5~42.5(mm)に対応しています。掃除機の機種によっては、万能アダプターが取付けられない場合があります。

品名 アレル除菌脱臭空清フィルター
 形名 MAC-315FT
 希望小売価格 2,200円
 (税別価格 2,000円)
 交換の目安 約10年

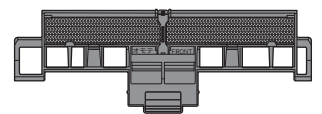

品名 帯電マイクロフィルター
 形名 MAC-334FT
 希望小売価格 2,200円
 (税別価格 2,000円)
 交換の目安 約3年

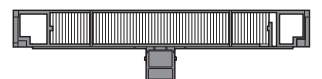

※希望小売価格は2021年3月現在の価格です。

部品の取付け

- アレル除菌脱臭空清フィルター[別売]、帯電マイクロフィルター[別売]、フィルターカセット(清潔Vフィルターを含む)、ダストボックスをお手入れしたあとは、必ず以下の順番で取付けてください。
- その他の部品をお手入れしたあとは、各部品の取付けかたに従ってください。

アレル除菌脱臭空清フィルター[別売](左側1個)

1 左右の溝に沿って差込む。

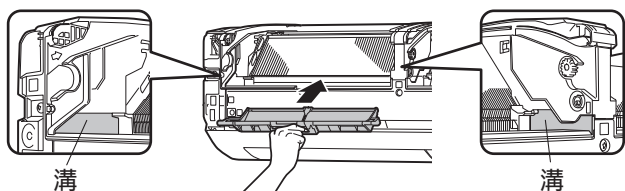

2 奥に突きあてながら矢印の方向に押込む。



帯電マイクロフィルター[別売](右側1個)

1 左右の溝に沿って差込む。

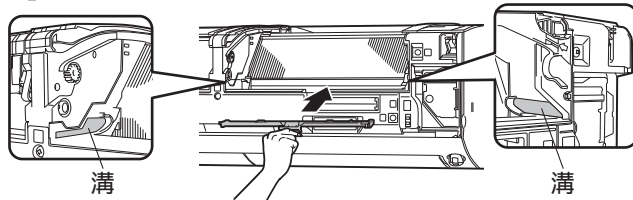

2 奥に突きあてながら矢印の方向に押込む。

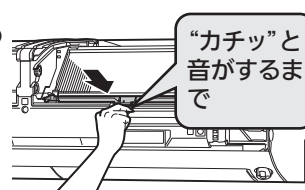

フィルターカセット(左右各1個)/清潔Vフィルター(左右各1枚)

1 フィルターカバーのツマミを持ち、手前に引きながら開ける。

フィルターカバー

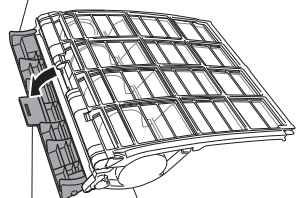

ツマミ フィルターカセット

2 清潔Vフィルターをフィルターカセットに挿入する。

- 清潔Vフィルターの、「オモテ」の刻印がある面を上面にして、矢印の方向に挿入します。

お願い

- 清潔Vフィルターをカセットの奥に突きあたるまで差込んでください。

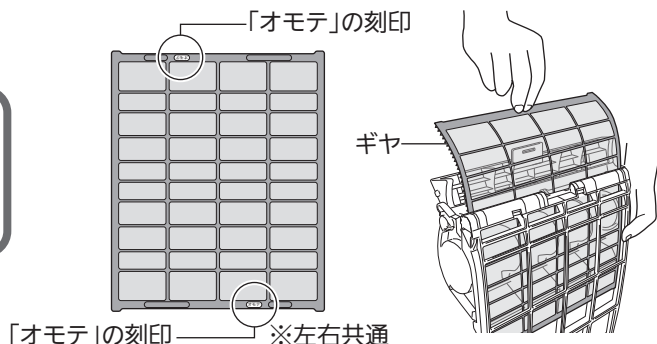

3 フィルターカバーを閉じる。

※ギヤのかみ合わせが悪いとダストボックスが取付けられません。

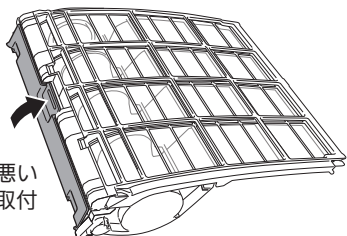

4 フィルターカセットを奥まで差込む。

※フィルターカセットは左右どちらでも取付けできます。

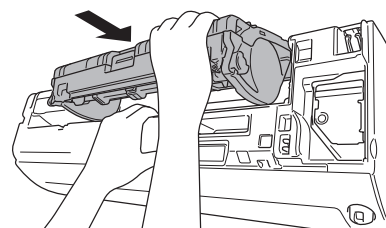

ダストボックス(左右各1個)

1 突起部をダストボックス差込穴に横から差込む。

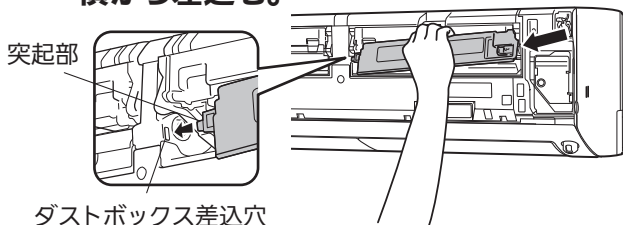

2 ストッパーから“カチッ”と音がするまで、取っ手を押込む。

お願い

- ストッパーは正しく取付けて、ダストボックスを固定してください。故障の原因になります。

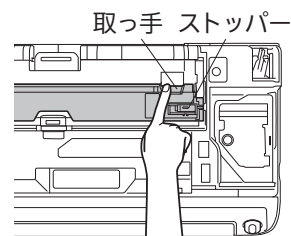

前面パネル

1 支持部から“カチッ”と音がするまで差込む。

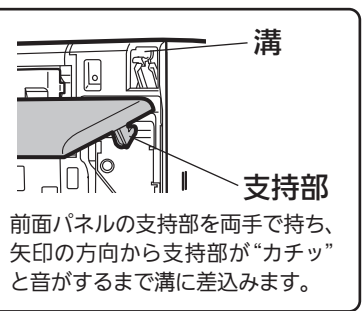
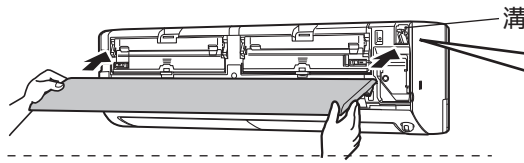

2 閉じる。

- 前面パネルを閉じるときはしっかり両手で持ち、ゆっくりと操作してください。

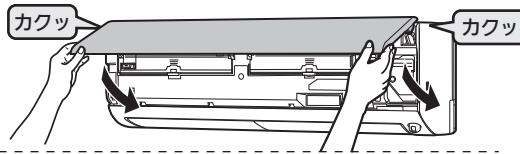

3 3か所を押す。

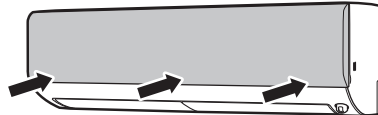

お願い

- 前面パネルをきちんと閉めてください。閉まっていないと、露が付くことがあります。

左右風向フラップ

1 ツマミを持って矢印の方向に押込む。

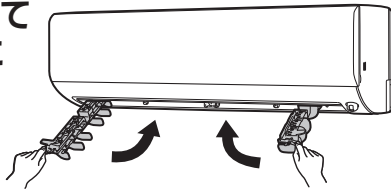

2 溝に合わせて“カチッ”と音がするまで差込む。

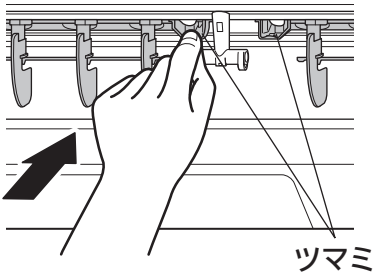

上下風向フラップ(左右各1枚)

1 矢印の方向に差込む。

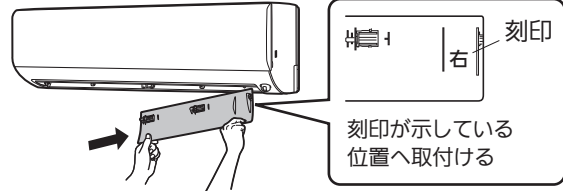

2 安心ストッパーを差込む。“カチッ”と音がするまで

- フラップ:各2か所
- 他の1枚も同じ手順で差込んでください。

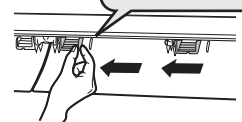

お願い

- 安心ストッパーを正しく差込んでください。差込まれていないとすべてのランプが点滅し、運転ができません。

取付けが終わったら…

1 電源プラグを差込む。

- 清潔Vフィルターが正しい位置にないときは、クリーンランプが点灯し、清潔Vフィルターの位置合わせを行います。必ずクリーンランプが消灯した後に次の操作を行ってください。

2 ダストボックスをお手入れしたときは、「おそうじリセット」スイッチを押す。

(ダストボックスをお手入れしなかったときは、「おそうじリセット」スイッチを押さないでください)

「おそうじリセット」スイッチを押すと運転積算時間をリセットします。

- クリーンランプが点灯し、フィルターカセット(清潔Vフィルターを含む)、ダストボックスが正しく取付けられているか確認するために、フィルターおそうじメカ運転を1回行います。
- クリーンランプが点滅するときは、ダストボックス、フィルターカセット(清潔Vフィルターを含む)、アレル除菌脱臭空清フィルター[別売]、帯電マイクロフィルター[別売]の取付け状態を確認してください。



3 リモコンを使ってエアコンを運転する。

お手入れランプが消灯していることを確認してください。

お願い

- エアコン運転中やおそうじメカ運転中に、ダストボックスやフィルターカセットを外さないでください。故障の原因になります。

詳しく知りたい

冷房 (推奨温度 28℃) 暖房 (推奨温度 20℃) → 10ページ

<体感冷房・体感暖房運転について>

体感を設定すると、ムーブアイが左右に動作し、室温だけでなく床や壁などの温度、人の位置や動きを考慮した運転を行います。リモコンに表示される温度は設定体感温度です。

- ご購入時は、体感は設定されています。

<マニュアル冷房・マニュアル暖房運転について>

体感を解除すると、ムーブアイは動作せず室温だけを目安に運転し、「風あて・風よけ・ムラなし」、「不在」の設定ができなくなります。

<設定温度について>

設定する温度は0.5℃ずつ変えられます。設定できる範囲は16～31℃です。

設定温度を16℃または31℃にすると、「ピピッ」と音がします。

リモコンに表示される温度は室温ではなく、体感が解除されているときは設定温度、体感が設定されているときは設定体感温度です。

<霜取り運転について>

外気温度が低くしつどが高いと、暖房運転時に室外機に霜が付くことがあり、エアコンが自動で霜を溶かす運転を約30～90分間に1回程度行います。霜を溶かす間は、室内機の上下風向フラップは水平になり、最大10分間風が止まります。室外機は音が大きくなることがあります。

溶かした霜は室外機下面の排水口から排水します。

霜取り運転中の室内温度低下を抑えるため、霜取り運転を行う直前に強めの暖房を行い(プレヒート)、お部屋の温度を上げることがあります。(室温キープシステム)

- 外気温度によっては、お部屋が暖まるまで、冷えるまでに時間がかかる場合があります。
- 暖房運転開始時、暖かい風を出す準備をしている間は上下風向フラップは水平になり、風が出ないことがあります。(約3分間)

除湿 → 10ページ

<3モード除湿方式について>

除湿運転は弱冷房方式で、お部屋の温度はやや下がります。

設定する除湿の強さは3段階の中から選べます。

弱 …… 除湿能力を弱めた運転をします。(運転開始時より約 1℃下がります)

標準 …… お部屋の温度低下を抑えながら、湿気を取り除く運転をします。(運転開始時より約 2℃下がります)

強 …… 除湿能力を強めた運転をします。(運転開始時より約 3℃下がります)

除湿の強さを「標準」にすると、「ピピッ」と音がします。

<スマート除湿について>

3モード除湿に加え、風速を「自動」に設定すると、ファンの回転数を制御しながら除湿します。

お部屋の環境によって、定期的に風速が変化したり、ファンが停止することがあります。

- 除湿運転時は、温度を設定することはできません。
- 除湿運転を開始すると、室温を正しく検知するため送風運転を約3分間行います。
- お部屋の湿気が多いときや外気温度が低いときなどは、しつどが下がらない場合があります。
- 消費電力はお部屋の温度やしつどの条件で異なります。

送風 → 10ページ

- 送風運転では、温度、除湿の強さ、「風あて・風よけ・ムラなし」、ハイブリッド運転、不在、ハイパワー運転、体感は設定できません。またムーブアイも動きません。ただし、自然風を設定するとムーブアイは動いて、人のいる位置を検知します。
- 送風運転中は室外機は停止しています。

詳しく知りたい(つづき)

風速・風向の調節 ⇨ 13ページ

<風速>

- 自動 暖房運転時: お部屋が寒いときは風を強めにし、お部屋が暖かくなると風を弱めにします。
冷房運転時: お部屋が暑いときは風を強めにし、お部屋が涼しくなると風を弱めにします。
- ロング 最大風量になり、送風音も大きくなります。風を速くまで届けたいときに選んでください。暖房運転時、「上下左」「上下右」で上下風向を「自動」に設定している場合、風向きは一段階上向きになります。
- 静 最小風量になります。風の音が気になるときに選んでください。ただし、お部屋の冷えや暖まりが弱くなる場合があります。

<上下風向>

- 上下風向は、運転モードによって風向の角度が異なる場合があります。
- 自動 冷房・除湿・送風運転時は水平吹き、暖房運転時は下吹きになります。
- スイング ... 一定の間隔をおいてスイングします。スイングの上端と下端でしばらく上下風向フラップが止まります。
- 風向 お好みに合わせて選んでください。
- (1)~(5)
 - 冷房・除湿・送風運転時は、風向は真下に向きません。
 - 左右で同じ上下風向を選んでも、上下風向フラップの位置が左右でずれることがあります。

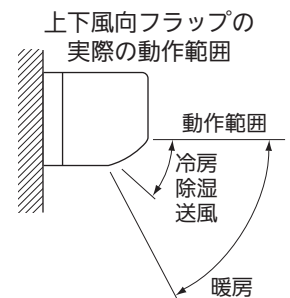

<上下風向フラップのスイング範囲について>

風速設定	冷房・除湿・送風	暖房
ロング以外設定時	(1) ~ (5)	(2) ~ (5)
ロング設定時	(1) ~ (3)	(2) ~ (3)

- 「風左右」「上下左」「上下右」で風向を調節すると、風あて・風よけ・ムラなしは解除されます。
- 運転中に、上下・左右風向フラップを手で動かして、風向の調整をしないでください。故障の原因になります。

<左右風向>

左右風向は、運転モードによって風向の角度が異なる場合があります。

ムーブアイについて

特長

床や壁、窓、ドアの温度を見はって、冷え過ぎ暖め過ぎを防ぐ

お部屋の床や壁などの温度と室温や人の動く状態を判断し、ひかえめ運転を行います。運転するたびに、お部屋の温度変化や人の動きを検知し、正しいお部屋の形状や窓・ドアの位置を学習します。

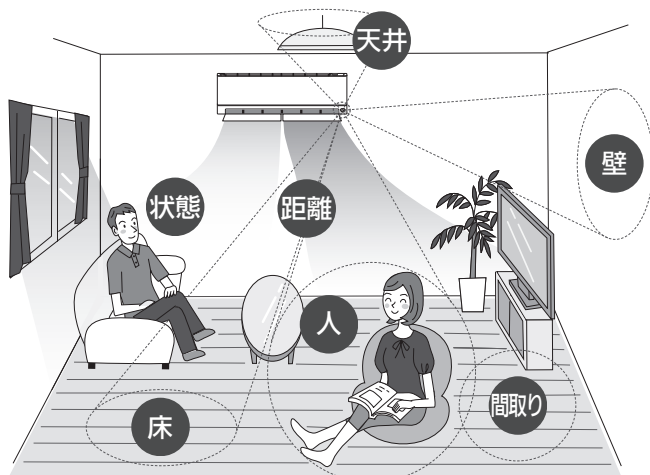

人の行動パターンを学習して、よくいる場所の温度ムラをなくす

人がいることが多いエリアを生活エリアとして学習します。「ムラなし」運転を選ぶと、生活エリアの温度ムラを抑える運転をします。

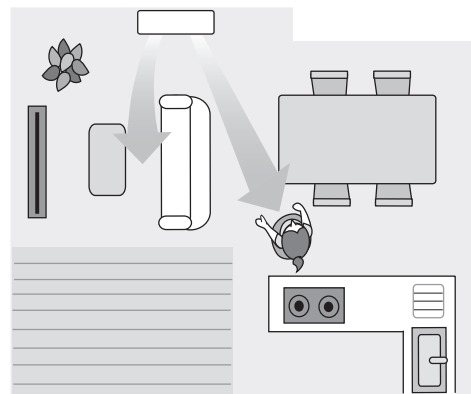

体感温度とは？

人が感じる温度は、お部屋の温度やしつどだけでなく、壁や床の温度(ふく射)、風の強さ、人の活動状態などにも影響されます。それらを考慮して人が肌で感じる感覚を、温度で表したものです。

検知方法

- 運転を開始すると、ムーブアイが左右に回転してお部屋の温度状況を検知します。
- 次に、人が動いたことによる温度変化で、お部屋に人がいることを検知します。

※運転開始から動きがないときなどは、人を検知できないことがあります。

※温度変化が小さいときは、人を検知できないことがあります。

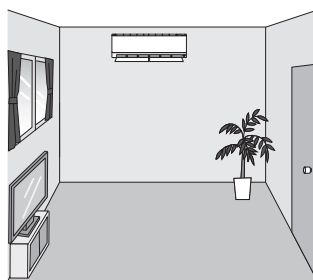

人がいないとき

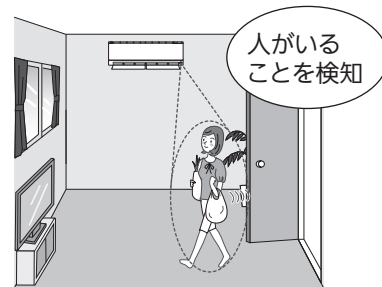

人がいるとき

動作範囲について

- ムーブアイは広角約160°の範囲で温度を測定します。次のような場所は検知範囲外になります。
 - エアコンの据付けてある壁面
 - エアコンの直下近傍
 - エアコンとの間に障害物(家具など)がある場所
- 次のようなときは人や物を正しく検知できないことがあります。
 - 真夏の運転開始時など、床や壁の温度が高いとき
 - 布団を被ったり厚着をして肌が表れていないとき
 - 短時間に温度が大きく変化する物があるとき
 - 窓やドアが小さいときや遠く離れているとき
 - 小さなお子さまやペットなど、熱源を感知できないとき
 - 床暖房やホットカーペットを使用しているとき
 - 運転開始から動きが少ないとき

【検知範囲のイメージ】

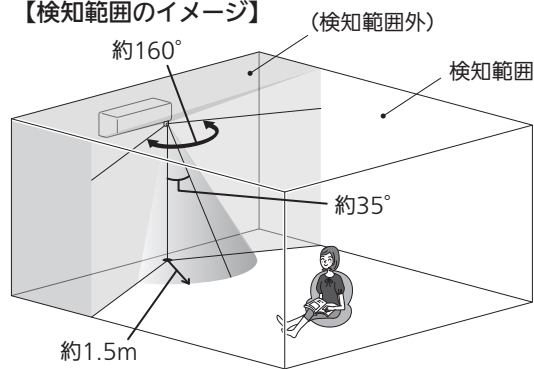

※据付高さ2mのとき

故障かな?と思ったら

修理を依頼される前に、次の点を確認してください。

故障かな?	原因の確認	対応および回答
ランプ表示	すべてのランプが点滅する	● 上下風向フラップが正しく取付けられていません。 ▶ 正しく取付けてください。 → 28ページ
	クリーンランプが点滅する	● ダストボックス、フィルターカセット(清潔Vフィルターを含む)が正しく取付けられていないか、フィルターカバーが閉まっていません。 ▶ 正しく取付けてください。 → 27ページ
	運転停止後にクリーンランプが点灯し、勝手に動く	● 内部クリーン運転が設定されていませんか?またはフィルターおそうじメカ運転中(約2分30秒間)です。 → 20、21ページ ▶ 故障ではありません。
	電源プラグを差込んですぐに、クリーンランプが点灯する	● 清潔Vフィルターの位置合わせをしています。クリーンランプが消灯するまでしばらくお待ちください。(約1分間) ▶ 故障ではありません。
	お手入れランプが点灯する	● ダストボックスのお手入れ時期が来たことをお知らせしています。 ▶ ダストボックスをお手入れしてください。 → 22~28ページ
	お手入れランプが点滅する	● フィルターおそうじメカ運転の自動設定を解除していませんか?エアコンの運転積算時間が約50時間経過すると、運転中にお手入れランプが点滅します。 → 35ページ ▶ 手動でフィルターおそうじメカ運転を行ってください。 → 21ページ
運転しない/停止しない	運転しない	● エアコン専用のブレーカーが落ちていませんか? ▶ エアコン専用のブレーカーを「入」にしてください。 ● 電源プラグが外れていませんか? ▶ 電源プラグを差込んでください。
	再度、運転してもすぐに動かない	● 「運転」と「停止」を短時間の間に繰り返し行いませんでしたか?エアコン保護のため、止まっています。約3分後に運転を開始します。 ▶ 故障ではありません。
	暖房運転開始時に風が出ない	● 暖かい風を出す準備をしています。(約3分間) ▶ 故障ではありません。
	クリーンランプが点灯し、動かない	● 清潔Vフィルターの位置合わせをしています。クリーンランプが消灯するまでしばらくお待ちください。(約1分間) ▶ 故障ではありません。
	冷房運転開始時にクリーンランプが点灯し、約1分間風が出ない	● 内部クリーン運転が設定されていませんか?運転開始時にエアコン内部の二オイを抑制するスタート脱臭を行うので、約1分間送風を停止します。 → 20ページ ▶ 故障ではありません。
	運転を停止してもクリーンランプが点灯し、風が止まらない	● 内部クリーン運転が設定されていると、運転停止後に内部クリーンを行います。 → 20ページ ▶  を押すか、内部クリーン運転を解除すると停止させることができます。
	フラップが開かない/フラップが閉まらない	● 左右風向フラップが正しく取付けられていますか?取付けられていないと、上下風向フラップにあたり、正しく動作しないことがあります。また、露たれの原因になります。 ▶ 正しく取付けてください。 → 28ページ
	ムーブアイが動かない	● 体感が解除されていませんか?解除されていると、ムーブアイは動きません。 ▶ 体感を設定してください。 → 19ページ ● 送風運転になっていませんか? ▶ 冷房・除湿・暖房運転または「自然風」にしてください。 → 10、14ページ
	暖房運転中に約10分ほど運転が停止する	● 室外機の霜取り運転中ではないですか?長くて約10分間で終了します。 → 29ページ ▶ 故障ではありません。
リモコン	リモコン信号を受信しない/リモコンの表示が出ない/リモコンの表示がうすい/表示部のバックライトが点灯しない	● 乾電池が消耗していませんか? ● 乾電池の取付けが(+) (-)逆になっていませんか? ● 乾電池を入れたときに「時計合わせ/リセット」ボタンを押し忘れていませんか? ▶ 乾電池を交換してください。 ▶ 乾電池の(+) (-)を確認して正しく取付け、「時計合わせ/リセット」ボタンを押してください。 → 8ページ ● テレビやビデオのリモコンのボタンが押されたままになっていませんか? 他のリモコンから信号が発信され続けていると、エアコンの信号を受信しないことがあります。 ▶ ボタンが押されたまま(ひっかかっている状態など)であれば元に戻してください。
		● お部屋の温度が低いとリモコンの信号を受信しにくい場合があります。 ▶ 室内機に近づいて操作すると受信しやすくなります。
		● 明るい場所では、表示部のバックライトが点灯していてもわかりにくい場合があります。
冷える	冷房・除湿運転時冷え過ぎる	● 冷房運転時に温度、風向の設定は適切になっていますか? ▶ 温度、風向を調節してください。 → 10、13ページ ● 除湿の強さが「強」になっていませんか? ▶ 除湿の強さを「弱」か「標準」に変更してください。 → 10ページ ● 外気温度が低いときは、室温が低下することがあります。

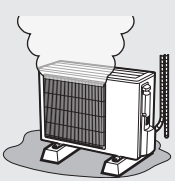
故障かな？	原因の確認	対応および回答
<p style="writing-mode: vertical-rl; text-orientation: upright;">冷えない／暖まらない</p> <p>冷えない 暖まらない</p>	<ul style="list-style-type: none"> ● 風速が「静」または ■ (弱)になっていませんか？ お部屋の冷えや暖まりが弱くなる場合があります。 ● 送風運転になっていませんか？ ● 清潔Vフィルターが汚れていませんか？ ● エアコン内部のファンが汚れていませんか？ ● 室内機・室外機の吹出口・吸込口がふさがっていませんか？ ● 窓やドアが開いたままになっていませんか？ ● お部屋の広さや外気温度などの条件によっては、設定した温度に到達するまでに時間がかかったり、到達しないことがあります。 ● 換気扇やガスコンロを使用するお部屋では、空調負荷が大きくなり、冷えや暖まりが悪くなる場合があります。 ● ピークカットが設定されていませんか？ 最大電流値を約25%抑えた運転を行いますので、お部屋の冷えや暖まりが弱くなる場合があります。 	<ul style="list-style-type: none"> ▶ 風速を「自動」または ■■■ (強)に変更してください。 → 13、30ページ ▶ 冷房または暖房で運転してください。 → 10ページ ▶ 清潔Vフィルター、ファンのお手入れをしてください。 → 25、26ページ ▶ 吹出口・吸込口をふさがないようにしてください。 ▶ 窓やドアを閉めてください。 ▶ ピークカットを解除してください。 → 19ページ
<p style="writing-mode: vertical-rl; text-orientation: upright;">勝手動に</p> <p>リモコンと異なる動作をする</p>	<ul style="list-style-type: none"> ● 無線LANアダプターが接続されていませんか？ 	<ul style="list-style-type: none"> ▶ スマートフォンなどで操作するとリモコンの表示とは異なる動作をします。 → 9ページ
<p style="writing-mode: vertical-rl; text-orientation: upright;">水漏れ／霧や湯気が出る</p> <p>室内機の吹出口や吸込口から霧や湯気が出る</p> <p>室内機から水が漏れる</p> <p>室外機から水や湯気が出る</p> 	<ul style="list-style-type: none"> ● 冷房運転時にお部屋の空気中に含まれる水分が、エアコンから吹き出す冷たい風により急速に冷やされ、霧状になることがあります。 ● 暖房運転時に霜取り運転を行うことがあります。室内のしつどが高いときに霜取り運転を行うと、室内機の熱交換器に結露が生じ、その状態で暖房運転を再開すると結露水が蒸発し、吸込口から湯気が出て、白い煙に見えることがあります。 ● 前面パネルがきちんと閉まっていないと、露たれの原因になります。 ● 外のドレンホースが詰まったり、先端がつぶれたり、持ち上がったりしていませんか？ ● 冷房運転時に、冷えた配管(接続部)や室外機下面に水滴が付き、滴下するためです。 ● 暖房運転時に、室外機に付いた霜を溶かすときに、水や湯気が出るためです。湯気が白い煙に見えることがあります。 → 29ページ ● 暖房運転時に、熱交換器に付いた水が滴下するためです。室外の温度・しつどによって、水の量は異なります。 	<ul style="list-style-type: none"> ▶ 故障ではありません。 ▶ 正しく取付けてください。 → 28ページ ▶ 確認しても直らないときは、「お買上げの販売店」にご相談ください。 ▶ 故障ではありませんが、濡れてお困りのときは、「お買上げの販売店」に排水工事をご相談ください。 なお、一部寒冷地域では室外機水結のおそれがあり、工事できない場合があります。
<p style="writing-mode: vertical-rl; text-orientation: upright;">自動清掃</p> <p>「お掃除」ボタンを押しても、フィルターおそうじメカ運転を行わない</p> <p>冷房・暖房などの運転中に運転が止まり、フィルターおそうじメカ運転を開始する</p> <p>ダストボックスが本体に取付けられない</p>	<ul style="list-style-type: none"> ● 冷房や暖房などの運転中は、「お掃除」ボタンを押してもフィルターおそうじメカ運転を行いません。 ● 室内機のクリーンランプが点灯していませんか？ 内部クリーン中に「お掃除」ボタンを押した場合、内部クリーン後にフィルターおそうじメカ運転が始まります。 ● 室内機のお手入れランプが点灯していませんか？ ● 室内機のクリーンランプが点滅していませんか？ フィルターカセット(清潔Vフィルターを含む)、ダストボックスが正しく取付けられていないか、フィルターカバーが閉まっていません。 ● 「ピピピッ」と鳴りませんか？ 手動でフィルターおそうじメカ運転を連続して行くと、約30分間動かないことがあります。 ● すべての運転モードにおいて約50時間連続運転すると、自動で運転を停止してフィルターおそうじメカ運転を2回行います。(約5分間) フィルターおそうじメカ運転終了後、元の運転に戻ります。 → 21ページ ● 清潔Vフィルターとフィルターカセットのギアのかみ合わせが悪いと、フィルターカバーが正しく取付けられません。 	<ul style="list-style-type: none"> ▶ 運転を停止してから「お掃除」ボタンを押してください。 → 21ページ ▶ 故障ではありません。 ▶ ダストボックスのほこりを捨てて、室内機の「おそうじリセット」スイッチを押してください。 → 22～28ページ ▶ 正しく取付けてください。 → 27ページ 再度、「お掃除」ボタンを押して、クリーンランプが点滅したときは、「お買上げの販売店」にご連絡ください。 → 39ページ ▶ 約30分後にもう一度手動でフィルターおそうじメカ運転を行ってください。 → 21ページ ▶ 故障ではありません。 ▶ もう一度フィルターカセットを取外した状態で、清潔Vフィルターを取付け直してください。 → 27ページ

故障かな?と思ったら(つづき)

故障かな?	原因の確認	対応および回答
汚れ 室内機の周辺の天井や壁が黒く汚れる	<ul style="list-style-type: none"> ● お部屋の環境により、空気中のちりやほこりが、エアコンによる空気循環や静電気で天井や壁などに付着するためです。 	<ul style="list-style-type: none"> ▶ エアコン周辺もこまめにお掃除することをおすすめします。また、上下風向の設定を調節し、天井にあたる風を弱めることで防げる場合があります。
変色 熱交換器端のアルミフィンが変色して焦げたようになっている	<ul style="list-style-type: none"> ● 熱交換器製造時点で変色したものです。(溶接の熱でアルミフィン表面の樹脂コーティングが変色します) エアコンの運転によるものではありません。また、熱交換器の性能にも影響はありません。 	<ul style="list-style-type: none"> ▶ 製品の使用には問題ありません。
二オイ エアコンの風がおう	<ul style="list-style-type: none"> ● エアコンが壁やじゅうたん、家具、衣類などにしみ込んだ二オイを吸い込んで、風を吹き出すためです。 ● 長期間ご使用のエアコンは熱交換器やファンが汚れて二オイを発生する場合があります。また、新築時のお部屋などでは多少の二オイを発生する場合があります。 	<ul style="list-style-type: none"> ▶ エアコンの清掃および内部クリーン運転の設定をおすすめします。→20, 22~28ページ それでも解決しないときは、専門業者による内部洗浄をおすすめします。→3ページ
風が右(左)に向かない	<ul style="list-style-type: none"> ● 据付位置の設定が間違っていないですか? 	<ul style="list-style-type: none"> ▶ 据付位置を正しく設定してください。→9ページ
冷房・除湿運転中 上下風向が途中で変わる 調節がきかない	<ul style="list-style-type: none"> ● 上下風向フラップを下向きの状態 (3)~ (5) にして約30分から1時間たつと、フラップから水滴が滴下するのを防ぐため、自動で風向が変わり (2) になります。 	
「風よけ」にしても、風があたる 「風あて」にしても、風が来ない	<ul style="list-style-type: none"> ● ムーブアイが人を検知しにくい場合があります。 ● お部屋の形状や人の位置により、気流感が異なることがあります。→31ページ 	<ul style="list-style-type: none"> ▶ 風向がご希望にそわないときは、上下風向・左右風向を調節することができます。→13ページ
冷房運転中 設定温度になっても 風が止まらない	<ul style="list-style-type: none"> ● 冷房運転時、室温(体感温度)が設定温度になっても、室内機の風は止まりません。設定した風速で運転します。 	<ul style="list-style-type: none"> ▶ 故障ではありません。
風 暖房運転開始時や運転中 上下風向が途中で変わる 調節がきかない 風が止まる	<ul style="list-style-type: none"> ● 運転開始時に暖かい風を出す準備をしている間は、上下風向フラップが水平になります。(約3分間) ● 室外機に付いた霜を溶かしています。(霜取り運転) →29ページ ● 霜取り運転中は、冷たい風が出るのを防ぐため、しばらく上下風向フラップは水平になり、風が止まります。霜取り運転は最大10分間で終了します。その後、暖房運転を再開しますが、外気温度によっては、暖かい風を吹き出すための準備に、さらに数分かかることがあります。 ● 室温(体感温度)が設定温度より上がったときは、暖め過ぎを防ぐため室外機を停止します。このとき冷たい風が出るのを防ぐため、しばらく上下風向フラップは水平になり、微風運転になります。 	
除湿運転中 風が強弱を繰り返す 風が止まる	<ul style="list-style-type: none"> ● お部屋の環境によって、定期的に風速が変化したり、ファンが停止することがあります。→29ページ 	<ul style="list-style-type: none"> ▶ 故障ではありません。
風が強弱を繰り返す	<ul style="list-style-type: none"> ● 「自然風」、または冷房運転で「ハイブリッド運転」が設定されていませんか?自然のリズムで、風の強さが変化する運転になります。 	<ul style="list-style-type: none"> ▶ 故障ではありません。気になる場合は解除してください。→14ページ
“ビシッ”、“ガチッ”という音	<ul style="list-style-type: none"> ● 温度変化で前面パネルなどが膨張・収縮によりこすれて、音が出ることがあります。 	<ul style="list-style-type: none"> ▶ 故障ではありません。
水が流れる音、“プシュッ”という音	<ul style="list-style-type: none"> ● エアコン内部を冷媒が流れているときに出る音や冷媒の流れが切り替わるときに出る音です。 	<ul style="list-style-type: none"> ▶ 故障ではありません。
音 “ポコポコ”という音	<ul style="list-style-type: none"> ● 換気扇をご使用の際、ドレンホースから室外の空気を吸い込むことがあります。このとき、ドレンホース内の水が空気と一緒に吸い上げられることで出る音です。外の風が強いときにも音が発生する場合があります。 	<ul style="list-style-type: none"> ▶ お部屋の給気口を開けることで改善されることがあります。ドレンホースの先端を風があたらない方向へ向けてください。対策として「ドレンエア逆流防止部品」(別売部品:形名MAC-852GB)も用意しています。取付けは「お買い上げの販売店」にご相談ください。
エアコン停止中 フィルターおそうじメカ運転中 “カサカサ”、“ソー”、“カタカタ”、“グググ”という音	<ul style="list-style-type: none"> ● 清潔Vフィルターを清掃している音です。 ● 内部クリーン運転を設定しているときは、内部クリーン後に、フィルターおそうじメカ運転を行います。→21ページ 	<ul style="list-style-type: none"> ▶ 音が気になるときは、フィルターおそうじメカ運転を自動で行わないようにすることができます。→35ページ
フィルターおそうじメカ運転中 “ガタッ”、“バキッ”という音、 連続して“ガタガタ”という音	<ul style="list-style-type: none"> ● ダストボックス、フィルターカセット(清潔Vフィルター含む)が正しく取付けられていないときに出る音です。 	<ul style="list-style-type: none"> ▶ 正しく取付けてください。→27ページ
その他 前面パネルが閉まらない	<ul style="list-style-type: none"> ● 前面パネル、ダストボックス、フィルターカセット(清潔Vフィルター含む)がしっかり取付けられていますか? 	<ul style="list-style-type: none"> ▶ 正しく取付けてください。→27, 28ページ
室内機の表示が見えにくい	<ul style="list-style-type: none"> ● ハイブリッド運転中およびねむり運転中は、表示が暗くなります。→14, 16ページ 	<ul style="list-style-type: none"> ▶ 故障ではありません。
製品の外観に線やキズが見える	<ul style="list-style-type: none"> ● プラスチックを成型するときに現われる線(ウェルドライン)が、ヒビやキズに見ることがあります。 	<ul style="list-style-type: none"> ▶ 製品の使用には問題ありません。

以上のことをお調べになって、それでも不具合があるときは使用を中止し、必ず電源プラグを抜いてから、「お買い上げの販売店」か「三菱電機修理窓口」にご連絡ください。→39ページ

知っておいていただきたいこと

室内機のスイッチについて

室内機のスイッチで応急運転や静音設定の設定・解除、フィルターおそうじメカ運転の自動運転設定の解除ができます。

スイッチ	操 作	動 作
応急運転	1回押し	応急運転の開始と停止
	長押し	静音設定と標準設定の切替え
おそうじリセット	1回押し	ダストボックスのお手入れまでの運転積算時間のリセット → 28ページ
	長押し	フィルターおそうじメカ運転の自動運転設定と解除

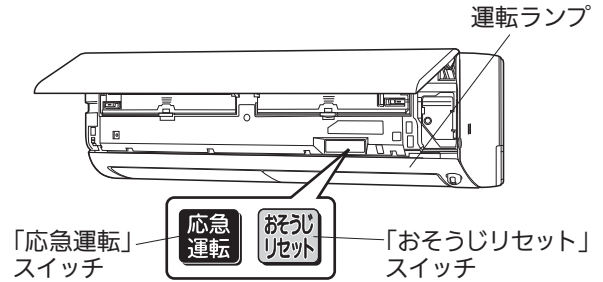

リモコンが使えないとき (応急運転)

リモコンが故障したり、乾電池が消耗したときには、室内機の「応急運転」スイッチで運転できます。

- 1 「応急運転」スイッチを押す。
押すごとに次の順で切り替わります。
応急冷房 → 応急暖房 → 停止

※これ以外の運転はできません。
最初の30分間は温度調節が働かず、
風速 ■■■ (強) の連続運転になります。

<ランプの表示>



30分後の運転内容は次のようになります。

運転内容	応急冷房	応急暖房
設定温度	24℃	24℃
風 速	■ (中)	■ (中)
上下風向	自動	自動

静音設定について

冷房・暖房運転時に、室内機から出る風の音が気になるときは、風量を抑えた「静音設定」にすることができます。風量を抑えた運転を行うため、「標準設定」よりお部屋の冷えや暖まりが弱くなる場合があります。

風速の設定が「自動」、■ (弱)、■■ (中)、■■■ (強)、「ロング」の時は、それぞれ風量を抑えた設定になります。「静」の設定は変更されません。除湿・送風運転時の風速の設定は変更できません。

静音設定にするとき

- 1 電源プラグをコンセントに差込む。
- 2 「応急運転」スイッチを“ピピッ”と鳴るまで長押しする。(約5秒間)
※運転ランプが点灯して応急冷房で運転しますが、そのまま「応急運転」スイッチを長押ししてください。“ピピッ”と鳴れば設定完了です。リモコン操作でお好みの運転を選択してください。

標準設定に戻るとき

「応急運転」スイッチを“ピッ”と鳴るまで長押しする。(約5秒間)

「応急運転」スイッチを長押しする(約5秒間)ごとに、次の順で切り替わります。

静音設定(ピピッ) → 標準設定(ピッ)

フィルターおそうじメカ運転の自動運転設定の解除について

自動運転設定を解除するとき

運転停止中で、フィルターおそうじメカ運転が停止しているときに、「おそうじリセット」スイッチを“ピピッ”と鳴るまで長押しする。(約10秒間)

※押すとすぐに“ピッ”と鳴りますが、そのまま長押ししてください。“ピピッ”と鳴れば設定完了です。

「おそうじリセット」スイッチを長押しする(約10秒間)ごとに、右の順で切り替わります。

自動運転設定に戻るとき

運転停止中で、フィルターおそうじメカ運転が停止しているときに、「おそうじリセット」スイッチを“ピピピッ”と鳴るまで長押しする。(約10秒間)

※押すとすぐに“ピッ”と鳴りますが、そのまま長押ししてください。“ピピピッ”と鳴ればフィルターおそうじメカ運転を自動で行う設定に戻ります。

→ フィルターおそうじメカ運転自動設定解除(ピピッ) ←
← フィルターおそうじメカ運転自動設定(ピピピッ) →

フィルターおそうじメカ運転の自動設定を解除し、エアコンの運転積算時間が約50時間を経過すると、運転開始時と停止時にお手入れランプが点滅します。お手入れランプが点滅したら、運転停止して「お掃除」ボタンを押し、フィルターおそうじメカ運転を行ってください。 → 21ページ

知っておいていただきたいこと(つづき)

同じ部屋にエアコンを2台以上設置する場合

同じお部屋または近接するお部屋にエアコンを2台以上設置した場合、1つのリモコンの信号を複数のエアコンが同時に受信してしまうことがあります。この誤作動を防止するために、リモコンで操作できるエアコンの号機を指定することができます。

1 停止中に「体感」を約5秒間長押しする。

時刻表示が消灯し、現在の号機が表示されます。(ご購入時は1号機です)

2 「体感」を押すごとに 1→2→3→4 の順で切り替わります。設定したい号機を選んでください。

3 電源プラグをコンセントから外し、5分以上経ってから再び電源プラグをコンセントに差込む。

4 号機設定を変更したリモコンを対象の室内機に向け、「確定」を押して信号を送信する。

- エアコンは最初のリモコン信号を受信したリモコンの設定号機になります。2回目からのリモコン受信は最初に受信した号機のリモコンのみ受け付けます。
- 停電したときや、電源プラグをコンセントから外したり、ブレーカーを切ったときは、号機設定は解除されます。再度設定し直してください。

長期間ご使用にならないとき

エアコンの故障を防ぎ、長くご使用いただくために次のことをしてください。

1 エアコン内部を清潔に保つために、夏場は、約10分間の冷房運転をしたあと、内部クリーン運転を行う。

冬場は、約10分間の暖房運転を行う。 → 20ページ

2 運転を停止後、電源プラグを抜くかブレーカーを切る。

3 液漏れによる故障を避けるために、リモコンから乾電池を取り出す。

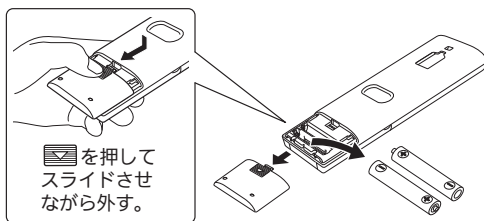

再度使い始めるとき

- 1 ダストボックスにたまったほこりを捨て、取付ける。
- 2 室内機・室外機の吹出口・吸込口がふさがれていないことを確認する。
- 3 アース線が外れていないことを確認する。室内機側に取付けてある場合もあります。

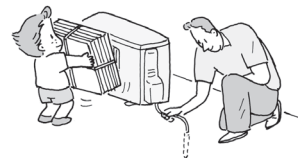

- 4 ドレンホースの排水口がふさがれていないことを確認する。

長期使用製品安全表示制度に基づく本体表示について

(本体への表示内容)

経年劣化により危害の発生が高まるおそれがあることを注意喚起するために電気用品安全法で義務付けられた以下の表示を本体の銘板近傍に行っています。

【製造年】本体の銘板の中に西暦4桁で表示してあります。



【設計上の標準使用期間※】 10年

設計上の標準使用期間を超えてお使いいただいた場合は、経年劣化による発火・ケガなどの事故に至るおそれがあります。

※【設計上の標準使用期間】とは

- 運転時間や温湿度など、以下の標準的な使用条件に基づく経年劣化に対して、製造した年から安全上支障なく使用することができる標準的な期間です。
- 設計上の標準使用期間は、無償保証期間とは異なります。また、一般的な故障を保証するものではありません。

■標準使用条件 JIS C 9921-3による

環境条件	電源電圧／周波数	製品の定格電圧による／50Hz・60Hz共通	
	室内温度	冷房 27℃(乾球温度)	暖房 20℃(乾球温度)
室内湿度	冷房 47%(湿球温度19℃)	暖房 59%(湿球温度15℃)	
室外温度	冷房 35℃(乾球温度)	暖房 7℃(乾球温度)	
室外湿度	冷房 40%(湿球温度24℃)	暖房 87%(湿球温度6℃)	
設置条件	製品の据付説明書による標準設置		
負荷条件	住宅	木造平屋、南向き和室、居間	
	部屋の広さ	製品機種能力に見合った広さの部屋(畳数)	
想定時間	1年間の使用日数	東京モデル	
		冷房 6月2日から9月21日までの112日間	暖房 10月28日から4月14日までの169日間
	1日の使用時間	冷房 9時間/日	暖房 7時間/日
	1年間の使用時間	冷房 1,008時間/年	暖房 1,183時間/年

- 設置状況や環境、使用頻度が上記の条件と異なる場合、または、本来の使用目的以外でご使用された場合は、設計上の標準使用期間より短い期間で経年劣化による発火・ケガなどの事故に至るおそれがあります。

フロンの「見える化」表示について



家庭用エアコンにはGWP(地球温暖化係数)が675のフロン類(R32)が封入されています。地球温暖化防止のため、移設・修理・廃棄などにあたってはフロン類の回収が必要です。

この表示は、家庭用エアコンに温暖化ガス(フロン類)が封入されていることを、ご認識いただくための表示です。エアコンの取外し時はフロン類の回収が必要です。〈廃棄時には家電リサイクル法の制度に基づき適正な引き渡しをしていただければ、確実にフロン類の適正処理がなされます。〉

問い合わせと修理を依頼される前に

修理を依頼される前に、もう一度次のことをご確認ください。



当社ホームページ「よくあるご質問FAQ」もご活用ください。
<https://faq01.MitsubishiElectric.co.jp/category/show/298/>

スマートフォン※1からは右記の
二次元コードからご確認ください。



こんなときは、故障ではありません。

「故障かな?と思ったら」をもう一度確認してください。 → 32~34ページ

冷房・暖房運転中に...

上下風向フラップ
が水平になる



〈冷房運転〉

運転中に上下風向フラップから水滴が滴下するのを防ぐために、自動で風向が変わることがあります。 → 34ページ

〈暖房運転〉

運転開始時、霜取り運転中、設定温度を超えたときは、上下風向フラップが水平になります。 → 34ページ

運転を止めたのに止まらない。
クリーンランプが点灯する。

内部クリーン運転が設定されていませんか? → 20ページ

室外機から...

水または湯気が出る

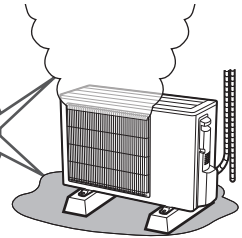

運転中は室外機から水や湯気が出ることがあります。 → 33ページ

当社ホームページの「よくあるご質問動画集」からもご確認ください。

● パソコンからは下記のURLをご入力ください。
<https://www.MitsubishiElectric.co.jp/ldg/faqmovie/>

● スマートフォン※1からは右記の
二次元コードからご確認ください。



リモコン信号を受信しない。 → 32ページ

すべてのランプが点滅する。

上下風向フラップを正しく取付けてください。 → 28, 32ページ

こんなときは、修理を依頼する。

- → 33ページ の確認をしても室内機から水が漏れる。
- リモコンで操作できない。
(インバーター蛍光灯を点灯したとき
液晶、プラズマテレビの電源を入れたとき)
- 電源コードが熱くなる。
(ゆるいコンセントを使っているとき)
- 運転ランプが点滅する。
- 電源コードの一部が破れている。
- テレビやラジオにノイズが出る。
(電波の弱い地域では増幅器の取付けをおすすめします)
- 異物を入れたり、水を掛けてしまった。
- ブレーカーがたびたび落ちる。

修理を依頼するときは、必ずお知らせください。

- 1.品名 三菱ルームエアコン
- 2.形名 右側イラストをもとに室内機
をご確認ください。 → 4ページ
- 3.お買上げ日 年 月 日
- 4.故障内容(できるだけ具体的に)
- 5.ご住所(付近の目印など)
- 6.お名前
- 7.電話番号
- 8.訪問希望日

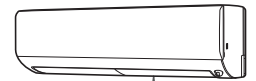

形名表示

- リモコンが故障したり、リモコンを紛失したときは、
サービス番号をお知らせください。
サービス番号：M21 EF9 426

ご不明な点や修理については、
「お買上げの販売店」にご相談ください。

● 転居などで、「お買上げの販売店」にご依頼できない場合 → 39ページ

※1 二次元コードの表示状態(紙面の汚れ、破損、照明の角度等)によっては、正確に利用できない可能性があります。対応機種、撮影方法等の詳細につきましては、ご利用のスマートフォンの取扱説明書をご確認ください。動画の視聴は無料ですが、通信料はお客さまのご負担となりますので、ご注意ください。

保証とアフターサービス

■保証書(別添付)

- 保証書は、必ず「お買上げ日・販売店名」などの記入をお確かめのうえ、販売店からお受け取りください。内容をよくお読みのあと、大切に保存してください。

保証期間(お買上げ日より)	
5年間	冷媒回路(圧縮機、冷却器、凝縮器、本体付属配管など)
1年間	その他

保証期間内でも有料になることがありますので、保証書をよくお読みください。

■補修用性能部品の保有期間

- 当社は、このルームエアコンの補修用性能部品を製造打切り後10年保有しています。
- 補修用性能部品とは、その製品の機能を維持するために必要な部品です。

■ご不明な点や修理に関するご相談は

- 「お買上げの販売店」か下記の「三菱電機 ご相談窓口・修理窓口」にご相談ください。

■修理を依頼される時は(出張修理)

- 「故障かな?と思ったら」➔32~34ページにしたがってお調べください。
- なお、不具合があるときは、運転を停止してから、必ず電源プラグを抜くか、ブレーカーを切ってから、「お買上げの販売店」にご連絡ください。

●保証期間中は

保証書の規定にしたがって、修理させていただきます。なお、修理に際しましては、保証書をご提示ください。

●保証期間が過ぎているときは

修理すると使用できる場合は、ご希望により有料で修理させていただきます。点検・診断のみでも有料となることがあります。

●修理料金は

技術料+部品代(+出張料)などで構成されています。

- 技術料…製品の点検や故障した製品を正常に修復するための料金です。
- 部品代…修理に使用した部品代金です。
- 出張料…お客さまのご要望により、製品のある場所へ技術員を派遣する費用です。有料駐車場の費用(駐車料)を別途いただく場合があります。

- この製品は、日本国内用に設計されていますので、**国外では使用できません。**また、**アフターサービスもできません。**

ご相談窓口・修理窓口のご案内(家電品)

取扱い・修理のご相談は、まず
お買上げの販売店へ

- お買上げの販売店にご依頼できない場合(転居や贈答品など)は、**各窓口**へお問い合わせください。

■お問合せ窓口におけるお客様の個人情報のお取り扱いについて

- 三菱電機株式会社は、お客様からご提供いただきました個人情報は、下記のとおり、お取り扱いします。
- お問合わせ(ご依頼)いただいた修理・保守・工事および製品のお取り扱いに関連してお客様よりご提供いただいた個人情報は、本目的のみに製品品質・サービス品質の改善、製品情報のお知らせに利用します。
 - 上記利用目的のために、お問合わせ(ご依頼)内容の記録を残すことがあります。
 - あらかじめお客様からご了解をいただいている場合および下記の場合を除き、当社以外の第三者に個人情報を提供・開示することはありません。
 - 上記利用目的のために、弊社グループ会社・協力会社などに業務委託する場合。
 - 法令等の定める規定に基づく場合。
 - 個人情報に関するご相談は、お問合わせをいただきました窓口にご連絡ください。

ご相談窓口 家電品の購入相談・取扱い方法

受付時間365日24時間

●三菱電機お客さま相談センター

フリーダイヤル
 **0120-139-365** (無料)
いつもサンキュー 365日
■ご相談対応 平日 9:00~19:00
土・日・祝・弊社休日 9:00~17:00
上記以外の時間は受付のみ可能です。
〒154-0001 東京都世田谷区池尻 3-10-3

携帯電話・PHSの場合

 **TEL 0570-077-365** (有料)

 **FAX 0570-088-365** (有料)

フリーダイヤル・ナビダイヤルをご利用いただけない場合は
TEL 03-3414-9655 FAX 03-3413-4049

修理窓口 家電品の修理の問合せ・修理の依頼

受付時間365日24時間

●三菱電機修理受付センター

フリーダイヤル
 **0120-56-8634** (無料)
パソコン・スマートフォン
www.melsc.co.jp
2次元コードでも簡単にアクセスできます。

携帯電話・PHSの場合

 **TEL 0570-01-8634** (有料)

 **FAX 0570-03-8634** (有料)

- 所在地、電話番号などについては変更になることがありますので、あらかじめご了承ください。
- 電話番号をお確かめのうえ、お間違えのないようにおかけください。

K20A



特定の化学物質の含有が基準値以下であり、環境に配慮した設計をしています。

冷房・暖房兼用セパレート形(インバーター)

仕様		MSZ-AH 2221	MSZ-AH 2521	MSZ-AH 2821	MSZ-AH 4021S	MSZ-AH 5621S	MSZ-AH 6321S	MSZ-AH 7121S
		-W(ピュアホワイト)						
電 源		単相100V	単相100V	単相100V	単相200V	単相200V	単相200V	単相200V
冷房※1	能 力(kW)	2.2	2.5	2.8	4.0	5.6	6.3	7.1
	消 費 電 力(W)	655	745	800	1,660	2,380	2,750	2,850
	運 転 電 流(A)	7.27	8.27	8.51	8.82	12.65	14.60	15.10
	運 転 音 室内機 (dB:音響パワーレベル)	60	60	62	66	66	69	70
	運 転 音 室外機	59	61	61	61	65	66	68
	面積の 目安(m ²)	鉄筋アパート南向洋室 木造南向和室	15 10	17 11	19 13	28 18	39 25	43 29
暖房※2	能 力(kW)	標準 2.2 低温 2.8	標準 2.8 低温 3.2	標準 3.6 低温 3.5	標準 5.0 低温 5.3	標準 6.7 低温 6.8	標準 7.1 低温 7.3	標準 8.5 低温 7.3
	消 費 電 力(W)	標準 470 低温 1,160	標準 625 低温 1,160	標準 910 低温 1,320	標準 1,480 低温 2,280	標準 1,980 低温 2,690	標準 2,420 低温 3,520	標準 3,200 低温 3,520
	運 転 電 流(A) (最大)	5.22 (15.0)	6.94 (15.0)	9.19 (15.0)	7.47 (15.0)	10.00 (15.0)	12.20 (20.0)	16.10 (20.0)
	運 転 音 室内機 (dB:音響パワーレベル)	60	61	63	65	67	70	70
	運 転 音 室外機	59	60	63	64	68	68	68
	面積の 目安(m ²)	鉄筋アパート南向洋室 木造南向和室	10 8	13 10	16 13	23 18	30 24	32 26
通年エネルギー消費効率		5.8	5.8	5.8	4.9	5.0	5.0	4.5
	JIS C 9612:2005 区 分	A	A	A	C	F	F	G
質 量(kg)	室内機	13	14	14	13	14	15	15
	室外機	19	19	23	28	34	36	36
外形寸法(mm)	室内機	高さ255×幅799×奥行338(343)						
	室外機	高さ453× 幅679(+55)× 奥行249		高さ538× 幅699(+56)× 奥行249		高さ550× 幅800(+62)× 奥行285		高さ630× 幅800(+62)× 奥行285

- この仕様値は、JIS規格(JIS C 9612:2013)に基づいた数値です。
 - ※1 マニュアル冷房 室内27℃、室外35℃の温度環境で最大風量(上下風向：2番、左右風向：正面)における仕様値。
 - ※2 マニュアル暖房 室内20℃、室外7℃(標準)、2℃(低温)の温度環境で最大風量(上下風向：2番、左右風向：正面)における仕様値。
 - 仕様値は50Hz・60Hz共通です。
 - 待機電力は0.9Wです。
 - 外形寸法の室内機()内は、据付板を付けたときの寸法です。
 - 外形寸法の室外機()内は、サービスパネルの寸法です。
 - J-Moss(JIS C 0950:2008)の規定に基づき、対象となる6物質(鉛、水銀、カドミウム、六価クロム、PBB、PBDE)の含有についての情報を公開しております。
- 詳しくはホームページをご覧ください。 www.MitsubishiElectric.co.jp/jmoss

愛情点検

- 長年ご使用のエアコンの点検を!
- ルームエアコンの補修用性能部品の保有期間は製造打ち切り後10年です。

こんな症状はありませんか

- 焦げ臭いニオイがする。
- 電源プラグや電源コードが異常に熱い。
- 電源プラグが変色している。
- ブレーカーが頻繁に落ちる。
- 架台や吊り下げなどの取付部品が腐食、ゆるんでいる。
- 室内機から水漏れがする。

ご使用中 止

故障や事故防止のため、スイッチを切りコンセントから電源プラグを外し、必ず販売店にご連絡ください。点検・修理に要する費用などは販売店にご相談ください。

お買上げ販売店名	電話
お買上げ(据付)日	年 月 日

三菱電機株式会社

静岡製作所 〒422-8528 静岡市駿河区小鹿3丁目18番1号

JG79D287H01 21/03