



三菱ルームエアコン 家庭用



形名

EM イスゼット	イクス	IS	EM イスゼット	イクス	IS
MSZ-X2223			MSZ-X2523		
MSZ-X2823			MSZ-X3623		
MSZ-X4023S			MSZ-X5623S		
MSZ-X6323S			MSZ-X7123S		

EM イスゼット	ジェイイクス	IS	EM イスゼット	ジェイイクス	IS
MSZ-JXV2223			MSZ-JXV2523		
MSZ-JXV2823			MSZ-JXV2823S		
MSZ-JXV3623			MSZ-JXV3623S		
MSZ-JXV4023S			MSZ-JXV5623S		
MSZ-JXV6323S			MSZ-JXV7123S		

取扱説明書



このたびは三菱ルームエアコンをお買い求めいただきまして、まことにありがとうございます。

- ご使用前に、この取扱説明書をよくお読みになり、正しくお使いください。
- 保証書は「お買上げ日・販売店名」などの記入を確かめて、販売店からお受け取りください。
- 「取扱説明書」と「保証書」は大切に保存してください。
- お客さまご自身では据付けしないでください。(安全や機能の確保ができません)

この製品は、日本国内用に設計されていますので、国外では使用できません。
また、アフターサービスもできません。

This appliance is designed for use in Japan only and can not be used in any other country.
No servicing is available outside of Japan.

もくじ



	ページ	
安全のために必ずお守りください	2~3	ご使用前の前に
各部のなまえと機能	4~5	
お使いになる前に	6~9	
早わかりガイド(基本操作)	10~11	使いかた
風あて・風よけ・ムラなし	12	
風速・風向の調節	13	
ハイブリッド運転	14	
自然風	14	
ピュアミスト運転	15	
ハイパワー運転	16	
ねむり運転	16	
入タイマー・切タイマー・かんたん切タイマー	17	
不在(消し忘れオートOFF)	18	
体感(ムーブアイ)	19	
ピークカット(ブレーカーが落ちるとき)	19	
内部クリーン運転	20	
高温みまもり	21	
フィルターおそうじメカ運転	22	
無線機能	23	
「霧ヶ峰REMOTEアプリ」を使う	24~28	
部品の取外し	29~30	お手入れ
部品のお手入れ	31~32	
部品の取付け	33~34	
詳しく知りたい	35~36	詳しく知りたい
ムーブアイについて	37	
故障かな?と思ったら	38~42	困ったときに
知っておいていただきたいこと	43~44	
問い合わせと修理を依頼される前に	45	
保証とアフターサービス	46	
仕様	47	

安全のために必ずお守りください

お使いになる人や他の人への危害、財産への損害を未然に防ぐため、必ずお守りいただくことを説明しています。

■ “図記号” の意味は次のとおりです。

 禁止	 指示を守る
 ぬれ手禁止	 アース線接続
 水ぬれ禁止	 電源プラグを抜く
 回転物注意	

 警告	誤った取扱いをしたときに、死亡や重傷などの重大な結果に結びつく可能性があるもの。
 注意	誤った取扱いをしたときに、軽傷または家屋・家財などの損害に結びつくもの。









異常や不具合が発生したとき

ただちに運転を停止し「お買上げの販売店」にご相談ください。



→ 46ページ

据付時は

警告





可燃性ガスが漏れるおそれのある場所への設置は行わない  設置禁止 万一ガスが漏れて室外機の周囲にたまると、爆発の原因になります。 	漏電しゃ断器を取付ける  漏電しゃ断器が取付けられていないと、火災・感電の原因になります。  漏電しゃ断器取付け
指定冷媒以外は使用(冷媒補充・入替え)しない  禁止 機器の故障や破裂、ケガなどの原因になります。	電源は必ずエアコン専用のコンセントを使用する  専用以外のコンセントを使用すると、発熱・火災の原因になります。  専用コンセント
据付は、お買上げの販売店または専門業者に依頼する  販売店に相談 据付には専門の知識と技術が必要です。お客さまご自身で据付工事をされ不備があると、水漏れや感電・火災の原因になります。	アース(接地)を確実にを行う  アース線は、ガス管・水道管・避雷針・電話のアース線に接続しないでください。アースが不確実な場合は、故障や漏電のときに感電の原因になります。  アース工事

注意

ドレン水を確実に排水できるようにする  排水 排水経路に不備があると、室内機・室外機から水が滴下して家財などをぬらし、汚損の原因になることがあります。 

移設・修理時は

警告

お客さまご自身で分解・改造・修理・移動再設置をしない  禁止 火災・感電・ケガ・水漏れの原因になります。	移動再設置・修理する場合は、お買上げの販売店または三菱電機修理窓口にご相談する  不備があると、感電や火災などの原因になります。  販売店に相談
エアコンが冷えない・暖まらない場合は冷媒の漏れが原因のひとつとして考えられるので、お買上げの販売店に相談する 冷媒の追加を伴う修理の場合は、修理内容をサービスマンに確認する  サービスマンに確認する エアコンに使用されている冷媒は安全です。冷媒は通常漏れることはありませんが、万一、冷媒が室内に漏れ、ファンヒーター、ストーブ、コンロなどの火気に触れると有害な生成物が発生する原因になります。	

ご使用時は

警告

長時間冷風を体に直接あてたり、冷やし過ぎない  禁止 体調悪化・健康障害の原因になります。 
吹出口や吸込口をふさいだり、指や棒などを入れない  禁止 内部でファンが高速回転していますので、ケガや破損の原因になります。 
電源コードは、束ねたり、引っ張ったり、重いものを載せたり、ネジなどで傷つけたり、加熱したり、加工したりしない  禁止 感電や発熱・火災の原因になります。 
電源コードは、途中で接続したり、延長コードの使用・他の電気器具とのタコ足配線をしない  禁止 感電や発熱・火災の原因になります。 
電源プラグを抜いて停止をしない  禁止 感電や火災の原因になります。 
電源プラグを差込む際は、電源プラグ側だけでなくコンセント側にもほこりの付着、詰まり、がたつきがないことを確認し、刃の根元まで確実に差込む  ほこりを取る ほこりの付着、詰まり、がたつきがあると、感電や火災の原因になります。コンセントにがたつきがある場合は、販売店に相談してください。 
異常時(焦げ臭いなど)は、運転を停止して電源プラグを抜くか、ブレーカーを切る  プラグを抜く 異常のまま運転を続けると故障や感電・火災などの原因になります。お買上げの販売店または三菱電機修理窓口にご相談してください。

ご使用時は

警告

室内機内部の洗浄はお客様ご自身では行わず、必ずお買上げの販売店または三菱電機修理窓口にご相談する



誤った洗浄剤の選定・使用方法で洗浄を行うと、樹脂部分が破損したり水漏れなどの原因になります。また、洗浄剤が電気品やモーターにかかると故障や発煙・発火の原因になります。

販売店に相談

注意

電子機器や精密機器の維持、食品・毛皮・美術骨董品の保存、犬・猫などの動物の繁殖や、生物の培養・栽培などの特殊用途には使用しない



品質の劣化や低下、生物の正常な生育の障害等の原因になることがあります。

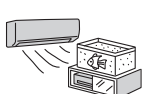

使用禁止

ぬれた手でスイッチを操作しない
プラグを抜き差ししない



感電の原因になることがあります。

ぬれ手禁止

エアコンの風が直接あたる所に燃焼器具を置かない



不完全燃焼の原因になることがあります。



設置禁止

電源プラグを抜くときは、電源コードを引っ張って抜かない



芯線の一部が断線して発熱・発火の原因になることがあります。

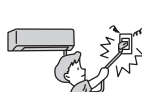

禁止

長期間使用で傷んだままの据付台などで使用しない



ユニットの落下につながりケガなどの原因になることがあります。

禁止

エアコンを水洗いしたり、花瓶など水の入った容器を載せたりしない



感電や発火の原因になることがあります。



水ぬれ禁止

注意

動植物に直接風をあてない



動植物に悪影響をおよぼす原因になることがあります。



禁止

室内機・室外機の下に他の電気製品や家財などを置かない



水が滴下する場合があります。汚損や故障の原因になることがあります。



設置禁止

室内機・室外機の吸込口やアルミフィンにさわらない



ケガの原因になることがあります。



禁止

室外機の上に乗ったり、ものを載せたりしない



落下・転倒によりケガの原因になることがあります。



禁止

エアコンの操作やお手入れのときは不安定な台に乗らない



転倒などケガの原因になることがあります。



禁止

殺虫剤・可燃性スプレー・消臭剤・抗菌剤などを吹きつけない



火災・変形・冷媒漏れ・水漏れの原因になることがあります。



使用禁止

乾電池を充電・分解したり火の中に投入しない



液漏れ・破裂・発火の原因になることがあります。



禁止

窓や戸の開けっぱなしなど、高温(80%以上)で長時間運転はしない



室内機に露が付き、滴下して家財などをぬらし、汚損の原因になることがあります。



運転禁止

燃焼器具と一緒に運転するときは、こまめに換気する



換気が不十分な場合は、酸素不足の原因になることがあります。



換気

お手入れをするときは必ず運転を停止し、電源プラグを抜くか、ブレーカーを切る



内部でファンが高速回転していますので、ケガの原因になることがあります。



プラグを抜く

長期間使用しない場合は、電源プラグを抜くか、ブレーカーを切る



ほこりがたまると、発熱や発火の原因になることがあります。

プラグを抜く

乾電池の交換は2本とも新しい同種のものにする



古い乾電池を混ぜて使用すると発熱・液漏れ・破裂の原因になることがあります。



同種のものに

エアコンを数シーズン使用した場合は、通常のお手入れとは別に点検整備を行う



室内機の内部にゴミやほこりがたまって、ニオイが発生したり、除湿水の排水経路を詰まらせ、室内機からの水漏れの原因になることがあります。点検整備には専門の知識と技術が必要です。お買上げの販売店に依頼してください。

点検整備

床面のワックスがけ時など、エアコンの運転は避ける



ワックスなどの揮発成分がエアコン内部に付着し、水漏れや露飛びの原因になることがあります。

指示を守る

無線LAN機能をご使用時は

警告

心臓ペースメーカーを装着されている方が利用する可能性がある場所では、無線機能を使用しない



ペースメーカーの動作に影響を与えるおそれがあり、事故の原因になります。

禁止

医療用電気機器の近くでは、無線機能を使用しない



医療用電気機器の誤動作により、事故の原因になります。

禁止

自動ドアや、火災報知器などの自動制御機器の近くでは、無線機能を使用しない



機器の誤動作により、事故の原因になります。

禁止

乳幼児やお身体の不自由な方、高齢者などが在室している場合は、無線機能を使用しない



ご自身で温度調節や停止ができないため、体調悪化・健康障害の原因になります。

指示を守る

各部のなまえと機能

室内機

使用の前に

無線LANモジュール(内蔵) → 9ページ

「応急運転」スイッチ

リモコンが故障したり、乾電池が消耗したときに「応急運転」スイッチで運転できます。 → 43ページ

「おそうじリセット」スイッチ

お手入れを終えて部品を取付けたあとに押します。 → 34ページ

ピュアミスト

発生器 → 15ページ

※高電圧注意

吹出口

上下風向フラップ

リモコン受信部

吸込口

前面パネル

電源プラグ

電源プラグをコンセントに差し込むと上下風向フラップが自動で閉まります。

温度センサー

しつどセンサー

形名

製造年

三菱ルームエアコン	
冷房・暖房兼用	
セパレート形 空冷式 室内機	
形名	_____
室内機総質量	_____kg
製造年	_____年製
製造番号	_____
リモコン送信機形名	_____
三菱電機株式会社	

体感温度モニター(白)

現在の体感温度(室温)を表示します。
除湿運転時、ピュアミスト(送風)運転時は消灯しています。

- 設定温度を変更したときは、設定した温度を約3秒間表示します。
その他の動作状態を記号で表示してお知らせすることがあります。 → 42ページ



ムーブアイ

左右に回転しながら人やお部屋の状況を検知します。

→ 37ページ



運転ランプ(白)

運転中やリモコンで入タイマー予約中に点灯します。

室外機

警告
ケガのおそれあり
棒などを入れないこと

注意
ケガのおそれあり
刃物にさわらないこと

注意
ケガのおそれあり
上にのらないこと

吹出口



(正面)

排水口(下面)

配管

ドレンホース

アース端子

サーミスター

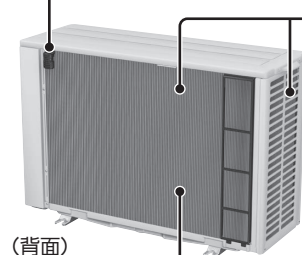

(背面)

アルミフィン

吸込口

※機種によって一部形状が異なります。

リモコン

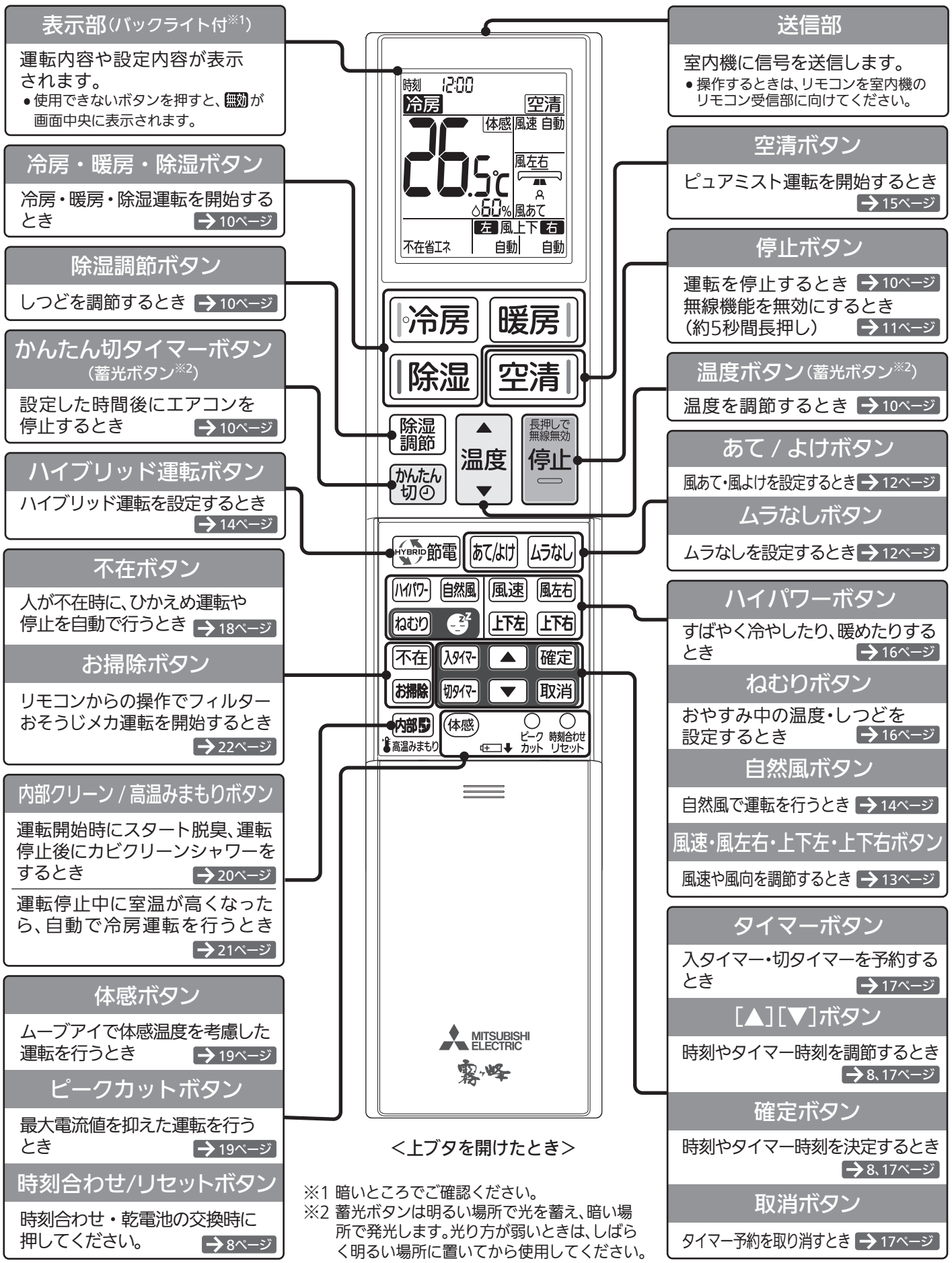

表示部 (バックライト付※1)
 運転内容や設定内容が表示されます。
 ●使用できないボタンを押すと、無効が画面中央に表示されます。

冷房・暖房・除湿ボタン
 冷房・暖房・除湿運転を開始するとき → 10ページ

除湿調節ボタン
 しつどを調節するとき → 10ページ

かんたん切タイマーボタン (蓄光ボタン※2)
 設定した時間後にエアコンを停止するとき → 10ページ

ハイブリッド運転ボタン
 ハイブリッド運転を設定するとき → 14ページ

不在ボタン
 人が不在時に、ひかえめ運転や停止を自動で行うとき → 18ページ

お掃除ボタン
 リモコンからの操作でフィルターおそうじメカ運転を開始するとき → 22ページ

内部クリーン / 高温みまもりボタン
 運転開始時にスタート脱臭、運転停止後にカビクリーンシャワーをするとき → 20ページ
 運転停止中に室温が高くなったら、自動で冷房運転を行うとき → 21ページ

体感ボタン
 ムーブアイで体感温度を考慮した運転を行うとき → 19ページ

ピークカットボタン
 最大電流値を抑えた運転を行うとき → 19ページ

時刻合わせ / リセットボタン
 時刻合わせ・乾電池の交換時に押してください。 → 8ページ

送信部
 室内機に信号を送信します。
 ●操作するときは、リモコンを室内機のリモコン受信部に向けてください。

空清ボタン
 ピュアミスト運転を開始するとき → 15ページ

停止ボタン
 運転を停止するとき → 10ページ
 無線機能を無効にするとき (約5秒間長押し) → 11ページ

温度ボタン (蓄光ボタン※2)
 温度を調節するとき → 10ページ

あて / よけボタン
 風あて・風よけを設定するとき → 12ページ

ムラなしボタン
 ムラなしを設定するとき → 12ページ

ハイパワーボタン
 すばやく冷やしたり、暖めたりするとき → 16ページ

ねむりボタン
 おやすみ中の温度・しつどを設定するとき → 16ページ

自然風ボタン
 自然風で運転を行うとき → 14ページ

風速・風左右・上下左・上下右ボタン
 風速や風向を調節するとき → 13ページ

タイマーボタン
 入タイマー・切タイマーを予約するとき → 17ページ

[▲][▼]ボタン
 時刻やタイマー時刻を調節するとき → 8, 17ページ

確定ボタン
 時刻やタイマー時刻を決定するとき → 8, 17ページ

取消ボタン
 タイマー予約を取り消すとき → 17ページ

＜上ボタンを開けたとき＞

※1 暗いところでご確認ください。
 ※2 蓄光ボタンは明るい場所で光を蓄え、暗い場所で発光します。光り方が弱いときは、しばらく明るい場所に置いてから使用してください。

お使いになる前に

据付時の注意

お客さまご自身では据付けしないでください。(安全や機能の確保ができません)
エアコンの据付は、必ず「お買上げの販売店」または専門業者にご依頼ください。

- 次の場所への据付はしないようにお客さまが「お買上げの販売店」にご相談ください。
 - 可燃性ガスが漏れるおそれのある所
 - 機械油が多い所
 - 温泉地など硫化ガスが発生する所
 - 積雪により室外機がふさがれる所
 - 屋内で、人が生活する空間以外への室内機の据付(天井裏、小屋裏、壁内、床下など)
 - エアコンの質量に十分耐えられない、または振動が増大しやすい所
 - 高周波機器、コードレス電話などが近くにある所
 - 海浜地区など塩分が多い所
 - 油の飛まつや油煙がたちこめる所
 - クレーン車、船舶など移動するもの
 - 室外機の吹出口からの温風や運転音が隣家の迷惑になる所
 - アンモニアなど腐食性ガスが多い所(多数の動物を飼っている部屋など)

※室内機のドレンホースからの排水は、水はけのよい所にしてください。

※風通しが悪くショートサイクルが起きやすい所では、冷房・暖房能力および消費電力が10%程度悪化する場合があります。その場合、吹出ガイド(別売部品)をお使いになると、冷房・暖房能力および消費電力の改善が図れます。

- テレビ・ラジオのアンテナとエアコン(室外機)は3m以上離してください。
- 電波の弱い地域では、テレビ・ラジオなどにノイズが入る場合があります。その場合はノイズが入らなくなるまで離してください。
- 火災警報器と室内機の吹出口は1.5m以上離してください。なお、火災警報器の種類によっては誤作動する場合がありますので、エアコンの温風が直接あたらないことを確認してください。

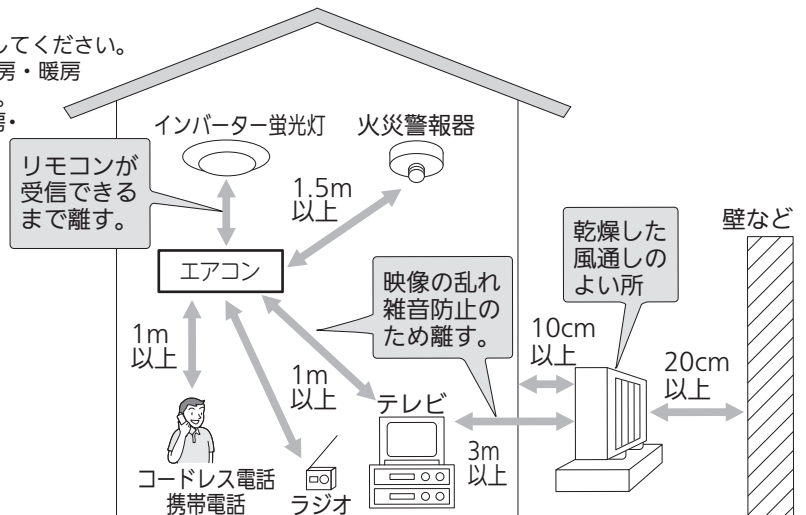

- 「お買上げの販売店」が試運転を行う際、立ち会ってください。運転手順、安全を確保するための正しい使いかたについて、「お買上げの販売店」から説明を受けてください。

注意



指示を守る

新築物件やリフォームなどの内装工事、床面のワックスがけ時にはエアコンの運転を避けてください。作業終了後にエアコンを運転する場合は十分に換気を行ってください。ワックスなどの揮発成分がエアコン内部に付着し、水漏れや露飛びの原因になることがあります。

電気工事時の注意

- 電源は必ずエアコン専用回路にしてください。
- ブレーカー容量は必ず守ってください。
- 100V用機種はAC100Vで、200V用機種はAC200Vで使用してください。

使用時の注意

- 室内機の電源コードの余りを吸込口に載せないでください。
- 室内機のお手入れをするときは、台所用中性洗剤を使用量の目安まで溶かしたぬるま湯を使い、そのあと水拭きなどして洗剤を落としてください。洗剤を原液のまま使用すると、プラスチックが割れる原因になります。
- 室外機の汚れが気になる場合は、中性洗剤を溶かしたぬるま湯を布に含ませて拭いてください。
- 室外機の吹出口近くにはものを置かないでください。機能低下や運転音増大のもとになります。
- 寒冷地では氷結防止のため、霜取り運転での排水がたまらず、円滑に流れるように配慮してください。氷結するとお部屋が暖まりにくくなったり、故障の原因になることがあります。
- 使用中、異常音がするときは、「お買上げの販売店」にご相談ください。
- 雷が鳴り落雷のおそれがあるときは運転を停止し、電源プラグを抜いてください。被雷すると、故障の原因になることがあります。
- 加湿器など水分を含んだ風を送る機器をご使用の場合は、その風を室内機の吸込口に向けて運転しないでください。故障の原因になることがあります。

移設時の注意

- 増改築・引越しのためエアコンを取外したり、再度据付をするときは、専門の知識と技術が必要です。「お買上げの販売店」または「三菱電機修理窓口」にご相談ください。

廃棄時の注意

- このルームエアコンは、ご使用終了時に再資源化の一助として主なプラスチック部品に材質名を表示しています。
- 家電リサイクル法では、お客さまがご使用済みのルームエアコンを廃棄される場合は、収集・運搬料金と再商品化等料金(リサイクル料金)をお支払いいただき、対象品を販売店や市町村に適正に引き渡すことが求められています。

運転について

- 表の屋外温度の環境以外で運転すると保護装置が働き、運転ができない場合があります。
- しつどが80%以上の室内で長時間冷房・除湿運転すると、室内機の吹出口などに露が付き、滴下する場合があります。
- 冷房・除湿運転時、表より低い屋外温度で運転すると室内機が凍結するおそれがあります。
- 停電でエアコンが停止すると、停電が復旧してもエアコンは停止したままです。リモコンで、運転を再開してください。

運転	運転可能な屋外温度
冷房運転	約 21~50℃
除湿運転	約 1~50℃
暖房運転	約 -15~24℃

※寒冷地で使用する場合は、別売部品の室外機凍結防止ヒーターが必要です。「お買上げの販売店」にご相談ください。

リモコンについて

室内機の受信部へ信号を送信します。

- 室内機の受信部に向け、正面6m以内で操作してください。→4ページ
- 室内機との間に、信号をさえぎるものを置かないでください。
- 室内機の受信部に強い光をあてないでください。
- 信号を受信しない、表示が出ない、表示がうすいときはこちら →39ページ
- 直射日光があたる場所やストーブなどの近くには置かないでください。
- リモコンに強い衝撃を与えないでください。
- リモコンを水に濡らさないでください。
- リモコンの分解・改造をしないでください。
- リモコンの汚れが気になるときは、やわらかい布でから拭きしてください。
- リモコンを壁などに取り付けるときは、リモコンの裏側上部にある掛け穴を皿ネジなどに掛けて使用してください。リモコンホルダー、リモコンフックは別売です。

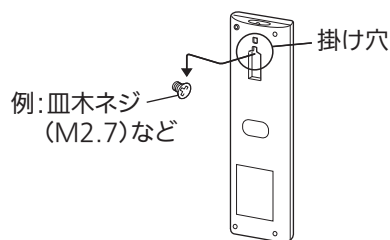

リモコンの操作音について

次の操作を行ったときは、音階を変化させた音が室内機から鳴ります。

- 運転停止中から運転を開始したときや運転中に運転モードを変更したとき、3つの連続音で運転内容をお知らせします。
例) 冷房運転・・・徐々に低い音が鳴り、室温を下げるイメージを表します。
- 設定温度やしつどを変更したとき、2つの連続音で設定の上げ下げをお知らせします。
例) 設定温度を上げる・・・低い音の次に高い音が鳴り、温度を上げるイメージを表します。

※以下の温度やしつどに設定したとき、「ピピッ」と音が鳴ります。

- 冷房運転時: 16℃、31℃ ・ 除湿運転時: 60% ・ 暖房運転時: 10℃、31℃ →35ページ

乾電池について

- 付属の乾電池は動作確認用です。1年未満で乾電池が寿命となることがあります。
- 乾電池の残量が少なくなると、リモコンの信号が届きにくくなったり、表示がうすくなったりしますので、2本とも新しい単4形アルカリ乾電池(LR03)と交換してください。(乾電池の寿命は約1年です)
- 種類の違う乾電池や、未使用の乾電池と使用した乾電池を混ぜて使用しないでください。
- 充電式電池やマンガン乾電池を使用しないでください。誤動作することがあります。
- 乳幼児の手の届く所に置かないでください。誤って飲み込むおそれがあります。
- 乾電池を廃棄する場合は、「各自自治体の指示」に従って廃棄ください。プラス(+）・マイナス(-)端子に絶縁テープを貼るなどして、絶縁状態にしてから廃棄ください。

付属品

リモコン

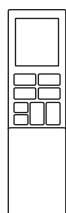

単4形アルカリ
乾電池(2本)



取扱説明書

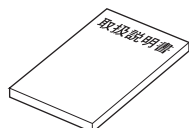

別売部品 「お買上げの販売店」でお求めください。

壁に取付けるリモコンホルダーとリモコンフックは別売です。

リモコン
ホルダー

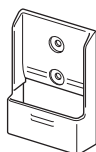

ネジ(2本)



リモコン
フック



ネジ(1本)



品名	リモコンホルダー
形名	MAC-200RH
希望小売価格	660円 (税別価格 600円)

品名	リモコンフック
形名	MAC-190RF
希望小売価格	440円 (税別価格 400円)

※希望小売価格は2023年3月現在の価格です。

お使いになる前に(つづき)

リモコンの設定(はじめて使うとき・乾電池を交換するとき)

■乾電池を入れる

- 1 リモコンの上ボタンを外し、乾電池を入れる。

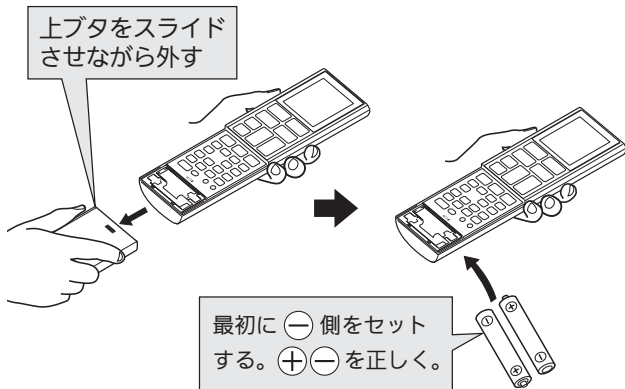

- 2 「時刻合わせ/リセット」ボタンを先の細いもので押す。
→ 続けて時刻合わせを行ってください。

- 「時刻合わせ/リセット」ボタンを押すと、据付位置、号機の設定以外はご購入時の設定に戻ります。 → 9ページ
- 乾電池交換時には、必ず「時刻合わせ/リセット」ボタンを押してください。

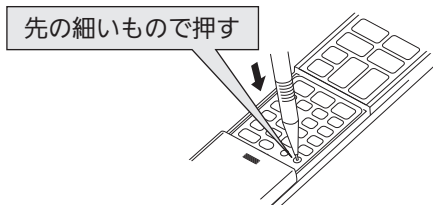

お願い

- 「時刻合わせ/リセット」ボタンを強く押し過ぎないようにしてください。

■時刻合わせ

時刻合わせをしないと、時刻を指定したタイマーなどの機能が使えません。

- 1 上ボタンを開けて、「時刻合わせ/リセット」ボタンを先の細いもので押す。

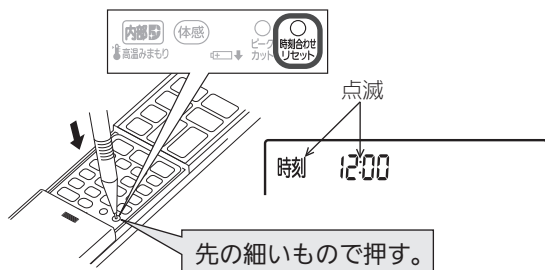

お願い

- 「時刻合わせ/リセット」ボタンを強く押し過ぎないようにしてください。

- 2 ▲ ▼ を押して、時刻を合わせる。

時刻 12:00

点滅

時刻表示は24時間制です。

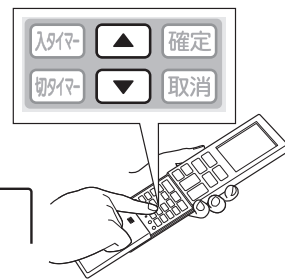

- 3 確定 を押し、上ボタンを閉じる。

点滅が点灯になると時刻設定が完了します。

時刻 10:00

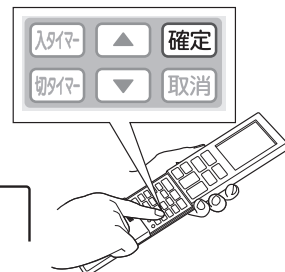

■据付位置の設定

室内機の据付位置に合わせて、リモコンで据付位置の設定を行います。

- 1 上ボタンを開けて、運転停止中に **風左右** を約5秒間長押しする。

- 2 時刻表示が消灯したら、**風左右** を押す。

押すごとに (中央) (右) (左) の順で表示が切り替わります。

- 3 室内機の据付位置を選んでください。

- 4 **確定** を押す。

設定が完了します。

据付位置の目安

お部屋での室内機の据付位置を確認してください。

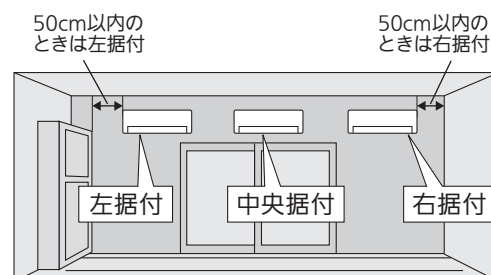

- 壁やタンスから50cm以上離れた所に据付けた場合は「中央据付」に設定してください。

おしらせ

- 据付位置を正しく設定しないと、お部屋の冷や暖まりが遅くなる場合があります。

お願い

- 乾電池交換時は、再度時刻合わせを行ってください。乾電池を抜いたり、「時刻合わせ/リセット」ボタンを押すと、据付位置、号機の設定以外はご購入時の設定に戻ります。
- 同じお部屋にエアコンを2台以上設置する場合は、号機を設定してください。リモコン信号の混信による誤動作を防ぐことができます。 → 9ページ

同じお部屋にエアコンを2台以上設置する場合

同じお部屋または近接するお部屋にエアコンを2台以上設置する場合、1つのリモコンの信号を複数のエアコンが同時に受信してしまうことがあります。この誤作動を防止するために、リモコンで操作できるエアコンの号機を指定することができます。

- 1 上ボタンを開けて、運転停止中にリモコンの **体感** を約 5 秒間長押しする。
時刻表示が消灯し、現在の号機が表示されます。(ご購入時は1号機です)
- 2 **体感** を押すごとに 1→2→3→4 の順で表示が切り替わります。設定したい号機を選んでください。
- 3 電源プラグをコンセントから外し、5分以上たってから再び電源プラグをコンセントに差込む。
- 4 号機設定を変更したリモコンを対象の室内機に向け、**確定** を押して信号を送信する。

- エアコンは最初のリモコン信号を受信したリモコンの設定号機になります。2回目からのリモコン受信は最初に受信した号機のリモコンのみ受け付けます。
- 停電したときや、電源プラグをコンセントから外したり、ブレーカーを切ったときは、号機設定は取り消されます。再度設定し直してください。

無線LANモジュール(内蔵)でできること

スマートフォンで操作するとき スマートフォンアプリ「霧ヶ峰REMOTE」を使用すると、外出先からも停止／運転などの遠隔操作ができます。

- 外出先からも停止／運転の操作や、設定温度などの変更ができます。
- あらかじめ設定した室温や電気代に達すると、メールでお知らせを受信することができます。気づかない室温の上昇や、使い過ぎなどをお知らせします。

スマートスピーカーで操作するとき スマートスピーカー(別売)の音声操作にも対応。話しかけるだけでエアコンの停止／運転が操作できます。

詳しくはこちらから <https://www.MitsubishiElectric.co.jp/home/kirigamine/function/remote/>
ご利用の前に、「霧ヶ峰REMOTE」の取扱説明書をよくお読みになり正しくお使いください。



HEMSで操作するとき HEMSの通信規格(ECHONET Lite)対応のコントローラーに接続すると、お家のエネルギー状態がグラフなどでかんたんにチェックできます。

- 接続可能な形名や操作内容はコントローラーごとに異なりますので、詳細は各コントローラーのメーカーにご確認ください。
- ご利用前にECHONET Lite対応コントローラーの取扱説明書をよくお読みになり、正しくお使いください。
- HEMSと「霧ヶ峰REMOTE」のアプリは同時に使用しないでください。各種操作結果については、確実に実施されているかスマートフォンなどでご確認ください。操作された機器の状態によっては操作が反映されない場合があります。
- HEMSのご利用には、別売部品のご購入と専門業者による工事が必要です。詳しくは「お買上げの販売店」にご相談ください。

早わかりガイド (基本操作)

エアコンを使ってみる

運転を開始したいとき

暑いときは

冷房

寒いときは

暖房

を押す

詳しくは
→ 35ページ

湿気をとるときは

除湿

ピュアミスト (送風)
運転をするときは

空清

を押す

詳しくは
→ 15ページ

温度を変えたいとき

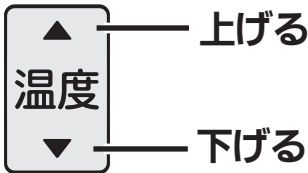

上げる

下げる

設定できる範囲

冷房運転時:
16~31℃

暖房運転時:
10℃、16~31℃

暖房10℃ 室温の下がりすぎを防ぎます。

設定方法: 暖房運転中に **温度** の ▼ 側を押して、
設定温度を10℃※1にしてください。

※1 ハイブリッド運転、ハイパワー運転、ねむり運転時は、
暖房10℃の設定はできません。

しつどを変えたいとき

除湿調節 を押す

押すごとに、次の順に設定が変わります。

△40% → △50% → △60% → △70%

- ▶ 冷房運転 (体感設定)・除湿運転で、しつどの調節ができます。
- ▶ 暖房運転・冷房運転 (体感取消し時) では、しつどの調節はできません。

かんたん切タイマーを使いたいとき

運転中に **かんたん切** を押す

押すごとに、次の順で設定が変わります。

0.5 時間後 → 1 時間後 → 2 時間後
タイマー取消し ← 7 時間後 ← 4 時間後 ←
(現在時刻表示)

運転を停止したいとき

長押しで
無線無効
停止

を押す

すべての運転が停止します。
タイマー予約も取り消されます。

運転
モード
設定
温度

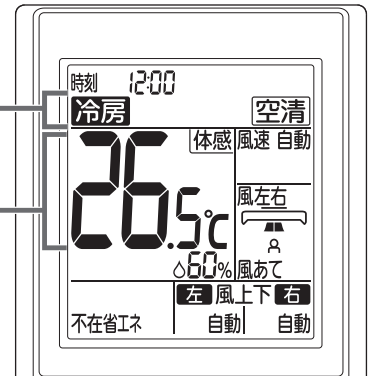

スライドして
開ける



<上ブタを開けたとき>

無線機能の切断もかんたんに

本製品は無線LANモジュールを内蔵しており、「霧ヶ峰REMOTE」などのアプリをインストールするとスマートフォンからの操作が可能になります。 → 24~28ページ

無線LAN機能を使用しない場合は、リモコンを使ってかんたんに無効にできます。



を約5秒間長押しします。

- 一度エアコンが停止するときに室内機から音が鳴りますが、そのまま押し続けてください。もう一度室内機から音が鳴れば完了です。
- エアコンとルーターとの無線接続が切断されます。

おしらせ

- 「無線機能」にある「無線を無効」を設定することでも無線LAN機能を無効にできます。
- 無線LAN機能を無効にしても、接続したときの情報は残っているので、再び接続の設定をし直す必要はありません。
- 再度無線LAN機能を使用するときは、「無線機能」にある「無線を有効」を設定してください。

「無線機能」の設定は → 23ページ

風向・風速について

人がいるエリアを中心に風を自動で届けたり、お好みの風向・風速を設定できます。

風あて・風よけ・ムラなし

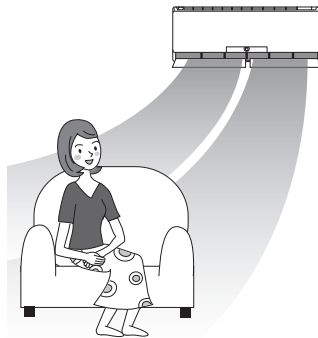

「風あて」の場合

体感温度を検知して、選んだ機能に合わせて風を自動でコントロールします。

詳しくは → 12ページ

お好みの風向・風速

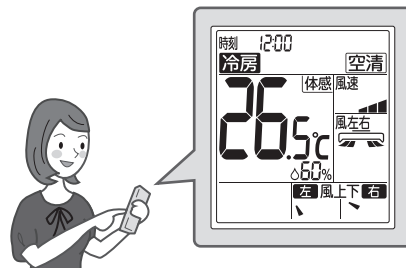

お好みの風向・風速を細かく調節できます。

詳しくは → 13ページ

または

おしらせ

- リモコンを操作したときにバックライトが点灯します。約12秒間操作しないと、バックライトは消灯します。
- 設定できない機能を選んだ場合、画面中央に「無効」が表示されます。

(例) 除湿運転時に「 節電」を押したとき

暖房運転時に「 自然風」を押したとき

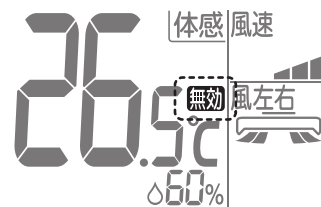

風あて・風よけ・ムラなし

ムーブアイが人の位置を検知し、人を中心とした空調を行います。

風あて : 人のいるエリアを中心に風を届けます。

風よけ : 風あたり感を少なくします。

ムラなし : 人のよくいるエリアを学習し、その生活エリアの温度ムラを抑えます。

- 「風あて・風よけ・ムラなし」を選択した場合、左右風向・上下風向は自動で働きます。
- 「風あて・風よけ・ムラなし」は左右風向・上下風向を調節すると取り消されますが、風速を調節しても取り消されません。

風あて・風よけ

運転中に **あて/よけ** を押す

押すごとに 風あて → 風よけ → 取消し の順に設定が変わります。

リモコン表示

風あて	風よけ

※ご購入時の設定は「風あて」です。

ムラなし

運転中に **ムラなし** を押す

押すごとに ムラなし → 取消し の順に設定が変わります。

リモコン表示



<上ボタンを開けたとき>

おしらせ

- 個別の体感温度コントロール
 - 風あて設定時に2つの離れたエリアにいる人の体感温度に差があるときは、上下風向フラップの角度を自動で調整して風の強さを変えることにより、個別の体感温度コントロールを行います。
 - 前後に隣接したエリアに人がいるときや3か所以上のエリアに人がいるときは、個別の体感温度コントロールを行いません。
- 「風あて・風よけ・ムラなし」を設定時、体感の設定を取り消すと、「風あて・風よけ・ムラなし」は取り消されます。また、体感の設定が取り消されているときに「風あて・風よけ・ムラなし」を設定すると、連動して体感の設定されます。 → 19ページ
- ピュアミスト(送風)運転時は設定できません。 → 15ページ
- 風あては冷房では頭上、暖房では足元に向ける風向になり、直接体にはあたらないことがあります。
- 風よけを設定しても、風あたりが気になる場合は「風左右」「上下左」「上下右」で風向をお好みに調節してください。
- 引越しやお部屋の模様替えをした場合、生活エリアをリセットしてください。運転中にリモコンの **お掃除** を約5秒間長押しすると「ピピッ」と鳴り、生活エリアがリセットされます。



＜上ボタンを開けたとき＞

お好みに合わせて、風速や風向を設定できます。

- 左右風向・上下風向を調節すると「風あて・風よけ・ムラなし」は取り消されますが、風速を調節しても取り消されません。

風速

風速 を押す

押すごとに、次の順に設定とリモコンの表示が変わります。

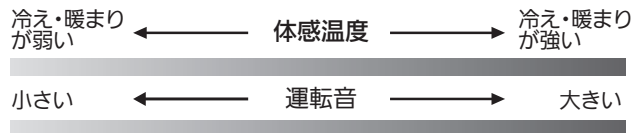
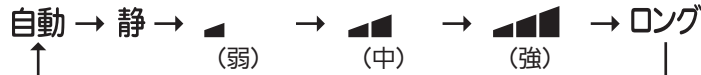

- 風速を「自動」に切り替えたときは、「ピピッ」と音がします。

左右風向

風左右 を押す

押すごとに、次の順に設定とリモコンの表示が変わります。

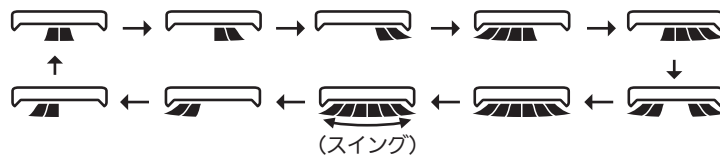

- 左右風向を 正面 (Front) に切り替えたときは、「ピピッ」と音がします。
- リモコンに表示される角度と実際の風向は異なります。
- 左右風向は、運転モードによって風向の角度が異なる場合があります。

上下風向

左側の上下風向を変えるときは 上下左 を押す

右側の上下風向を変えるときは 上下右 を押す

押すごとに、次の順に設定とリモコンの表示が変わります。



- 上下風向を「自動」に切り替えたときは、「ピピッ」と音がします。
- リモコンに表示される角度と実際の角度は異なります。
- 風向が自動的に変わる場合があります。 → 40ページ
- 上下風向は運転モードによって風向の角度が異なる場合があります。

お願い

- 運転中に左右風向フラップ・上下風向フラップを手で動かして、風向の調整をしないでください。故障の原因になります。
- 「風あて・風よけ・ムラなし」「ハイブリッド運転」「自然風」を設定すると、左右風向および上下風向は自動になります。

ハイブリッド運転

感じる快適をそのままに、風向、風速を最適にコントロールして節電※1を行います。
(MSZ-X/JXV4023Sにおいて、当社独自の条件にて評価)

冷房・暖房運転中に **HYBRID 節電** を押す

押すごとに **設定** → **取消し** の順に設定が変わります。

- 設定中はリモコンに **節電** が表示され、風向、風速が自動的に変わります。

ハイブリッド運転の内容

- 冷房運転時、気流制御により風だけでも快適なときは、自動で冷房運転から送風運転に切り替わります。
- 暖房運転時、お部屋の上下の温度ムラを検知したときは、自動でサーキュレーター運転に切り替わります。

設定される項目	ハイブリッド冷房	ハイブリッド暖房
体感 → 19ページ	設定	設定
風あて・風よけ・ムラなし	風あて(スイング)	風あて(下吹き)
風速 → 13ページ	自動(自然風)※2	自動

※2 風あたりを強めて涼感を高める運転をしますので、風の音は大きくなります。

おしらせ

- ご購入時は設定されていません。
- しつどは設定できません。
- 運転を停止しても自動で取り消されません。再び同じ運転モードで運転を開始すると、ハイブリッド運転を行います。
- 運転モードを切り替えたり、風速、風向などの設定を変えると取り消されます。
- 除湿運転時やピュアミスト(送風)運転時、暖房10℃設定時および停止時は設定できません。
- 「霧ヶ峰REMOTE」による節電動作中は、ハイブリッド運転を行います。



<上ボタンを開けたとき>

※1 MSZ-X/JXV4023S。当社環境試験室(14畳・外気温:冷房30℃/暖房7℃)において、同一体感温度(冷房28℃/暖房23℃)が得られるように運転した場合。安定時1時間における、ハイブリッド運転解除時(冷房232Wh/暖房419Wh)とハイブリッド運転設定時(冷房26Wh/暖房376Wh)の消費電力量比較。使用環境により効果が異なります。

自然風

自然なリズムのゆらぎ風を全身に送ります。

冷房・除湿・ピュアミスト(送風)運転中に **自然風** を押す

押すごとに **設定** → **取消し** の順に設定が変わります。

- 設定中はリモコンに **自然風** が表示され、風向が自動になり、自然のリズムで風速が変化する運転になります。

おしらせ

- ご購入時は設定されていません。
- 左と右の上下風向フラップが、交互にスイングして全身にゆらぎ風を送ります。
- お部屋に複数の方がいるときは、左右風向をスイングしながら、両端の方の位置にくると上下風向をスイングします。
- 風速設定は調節できます。風速の変化に合わせて、音の大きさは変化します。
- 暖房運転時および停止時は設定できません。
- ハイブリッド冷房運転では自然風(ゆらぎ風)が自動で設定され、左と右の上下風向フラップはそろってスイングします。リモコンに **節電** が表示されます。
- 運転モードおよび風向をお好みに切り替えると、自然風の設定は取り消されます。



<上ボタンを開けたとき>

ピュアミスト運転



電気を帯びた水の微粒子ピュアミストが、お肌のうるおいを保ちます※1。またお部屋のニオイを軽減※2し、ウイルス※3・菌※4・カビ菌※5の活動を抑制します。

※1 当社独自の条件にて評価。美肌効果は、環境(温度・湿度・使用時間)、個人によって異なります。お部屋の湿度を上げる機能ではありません。

※3 25㎡密閉空間での430分後の試験結果。実使用空間での実証結果ではありません。

※4 25㎡密閉空間での460分後の試験結果。実使用空間での実証結果ではありません。

※5 25㎡密閉空間での150分後の試験結果。実使用空間での実証結果ではありません。

ピュアミスト(送風)運転を行う場合

停止中に **空清** を押す

- 設定中はリモコンに **空清** が表示されます。
- 送風運転になり、ピュアミストが放出されます。
- 風速設定が自動の場合、**静** の運転となりますが、**風速** を押すと風速を変更することもできます。

停止するとき **停止** を押す

他の運転モードとピュアミスト運転を併用する場合

冷房・暖房・除湿運転中に **空清** を押す

- 設定中はリモコンに **空清** が表示され、ピュアミストが放出されます。
(例えば、冷房運転と併用する場合は **冷房** と **空清** が表示されます)

設定を取り消すとき もう一度 **空清** を押す

おしらせ

- ピュアミスト(送風)運転では、温度・しつどや体感・「風あて・風よけ・ムラなし」・不在・ハイパワー運転は設定できません。またムーブアイも動きません。ただし自然風を設定するとムーブアイは動いて、人のいる位置を検知します。
- ピュアミスト(送風)運転中は、室外機は停止しています。
- 他の運転とピュアミスト運転を併用する場合、運転モードを切り替えてもピュアミスト運転は取り消されません。
- ピュアミスト運転中は「シュー」、「ジリジリ」と音がすることがありますが、故障ではありません。
- ピュアミストが発生する室内条件は、室温約18~30℃かつ、しつど約35~90%のときです。

※1 当社環境試験室(8畳)において、室温23℃・室内湿度40%、東北大学大学院医学系研究科 皮膚科学講座 菊地克子先生監修の下、送風運転時の風をあてた場合と、風をよけて「ピュアミスト」を放出した場合を比較。運転30分後の前腕部水分量変化率(20~40代の女性14名の平均値)。

※2 当社環境試験室(14畳)でエアコンの前方4mにタバコのニオイをしみ込ませた布片を設置。臭気判定士の監修下、6段階臭気強度表示法で評価。自然減衰と比較して120分後に臭気強度1ランクダウン(約90%低減に相当)を確認。タバコの有害物質(一酸化炭素など)は除去できません。常時発生し続けるニオイ成分(ペット臭など)をすべて除去できるわけではありません。脱臭効果は、周囲環境(温度・湿度)、運転時間、臭気、繊維の種類などによって異なります。

※3 試験機関: 一般財団法人 日本食品分析センター 試験方法: 25㎡の密閉空間にウイルスを噴霧し、エアコンを稼働しながら「ピュアミスト」を放出。一定時間後に試験空間内の空気を回収し、空間中の浮遊ウイルス数を測定。試験番号: 17035292号 対象: 浮遊したウイルス 試験結果: 430分後のウイルス回収率は「ピュアミスト」を放出しない場合に比べ99%以上低減、1種類のウイルスにて試験を実施。

※4 試験機関: 一般財団法人 日本食品分析センター 試験方法: 25㎡の密閉空間に菌を噴霧し、エアコンを稼働しながら「ピュアミスト」を放出。一定時間後に試験空間内の空気を回収し、空間中の浮遊菌数を測定。試験番号: 17035292号 対象: 浮遊した菌 試験結果: 460分後の浮遊菌回収率は「ピュアミスト」を放出しない場合に比べ99%以上低減、1種類の菌にて試験を実施。

※5 試験機関: 一般財団法人 日本食品分析センター 試験方法: 25㎡の密閉空間に菌を噴霧し、エアコンを稼働しながら「ピュアミスト」を放出。一定時間後に試験空間内の空気を回収し、空間中の浮遊菌数を測定。試験番号: 17035292号 対象: 浮遊したカビ 試験結果: 150分後の浮遊菌回収率は「ピュアミスト」を放出しない場合に比べ99%以上低減、1種類のカビにて試験を実施。

ハイパワー運転

すばやく冷やしたり、暖めたいときに使用してください。

冷房・暖房運転中に

押すごとに 設定 → 取消し の順に設定が変わります。

ハイパワー を押す

- 設定中はリモコンに が表示され、風速が「自動」になります。

ハイパワー運転について

- ハイパワー運転は、運転開始後約1時間で自動的に取り消され、 の表示が消えます。
- 冷房運転時は、設定温度を3℃低めにして運転します。(リモコンの温度表示は変わりません)
- 暖房運転時は、約15分間フルパワーで運転し、吹出し温度を高めめます。その後、設定温度を3℃高めにして運転します。(リモコンの温度表示は変わりません)
- ハイパワー運転が終了、もしくは取り消すと、風速はハイパワー運転前に戻ります。

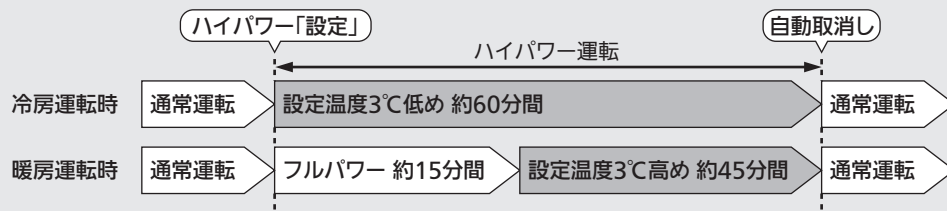

<上ボタンを開けたとき>

おしらせ

- ご購入時は設定されていません。
- ハイパワー運転中は、リモコンで設定した温度よりも暖房運転時は約3℃高く、冷房運転時は約3℃低く体感温度モニターに表示される場合があります。また、上下風向は自動的に変わる場合があります。
- 既に最大能力で運転しているときは、ハイパワー運転を設定しても、お部屋の冷えや暖まりがすぐに変わらない場合があります。
- ハイパワー運転と入タイマーは、同時には設定できません。
- ハイパワー運転を設定したあと、次の操作をするとハイパワー運転は取り消されます。
 - ・運転モードを切替え
 - ・風速を変更
 - ・ねむり運転を設定
 - ・ハイブリッド運転を設定
 - ・入タイマーを設定
- 冷房運転で体感を設定しているときは、**ハイパワー** を押してもすぐにハイパワー運転に切り替わらない場合があります。この場合は、約3分後にハイパワー運転に切り替わり、冷風が出ます。

ねむり運転

詳しくは → 36ページ

おやすみ中の冷やし過ぎ、暖め過ぎを防ぎます。

1 冷房・ハイブリッド冷房・除湿・暖房・ハイブリッド暖房運転中に

ねむり を押す

押すごとに 設定 → 取消し の順に設定が変わります。

- 設定中はリモコンに が表示されます。
- 室内機の表示が暗くなり、風速は「自動」になって静音運転を行います。

2 温度 または 除湿調節 で、

ねむり運転時の温度・しつどを設定する

- 暖房・ハイブリッド運転では、しつどの調節はできません。

おしらせ

- ご購入時は設定されていません。
- ハイブリッド冷房・暖房・ハイブリッド暖房運転時はしつどを設定できません。
- 除湿運転時は温度を設定できません。
- 一度ねむり運転の温度・しつどを設定すると、次回も同じ設定値が表示されます。
- ピュアミスト(送風)運転時にねむり運転を設定することもできますが、温度・しつどは設定できません。
- ねむり運転を設定したあと、次の操作をするとねむり運転は取り消されます。
 - ・運転モードを切替え
 - ・風速を変更
 - ・ハイパワーを設定

<上ボタンを開けたとき>

入タイマー・切タイマー・かんたん切タイマー

使いかた

設定した時刻にエアコンの運転を開始したり、停止したりすることができます。

- 時刻合わせをしてから設定してください。→8ページ
- 一度の予約で1回動作します。繰り返すにはそのつど設定してください。

1 入タイマー または 切タイマー を押す

入タイマー予約をするとき → 停止中に **入タイマー** を押す

切タイマー予約をするとき → 運転中に **切タイマー** を押す

- 運転中に入タイマーを予約すると、自動で運転が停止します。
(内部クリーン運転を設定している場合は、入タイマー予約時に内部クリーンが始まります)

2 ▲ ▼ でタイマー時刻を合わせる

- 入タイマー・切タイマーは10分単位で時刻を設定できます。(24時間後まで)

3 リモコンを室内機に向けて **確定** を押す

室内機から音が鳴ります。

「**入**」または「**切**」が点灯し、タイマーを設定します。

- 温度・しつど・風速・風向などは、予約設定後でも変更できます。

取消 を押す

設定を
取り消す
とき

- 取り消すと室内機から音がします。
- 入タイマー/切タイマーのどちらか一方だけを取り消したいときは、取り消すタイマーボタンを押してから **取消** を押してください。
- **停止** を押すとタイマー予約が取り消され、すべての運転が停止します。

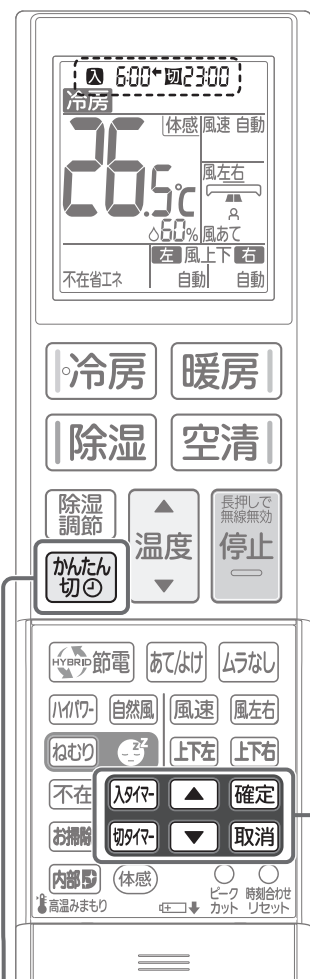

<上ブタを開けたとき>

<かんたん切タイマー>

運転中に **かんたん切** を押す 詳しくは → 10ページ ● 設定を取り消すときは、**取消** を押してください。

■タイマーの組み合わせ例

入タイマーと切タイマー(かんたん切タイマー含む)は併用できます。

● 入タイマー/切タイマーの組み合わせ例

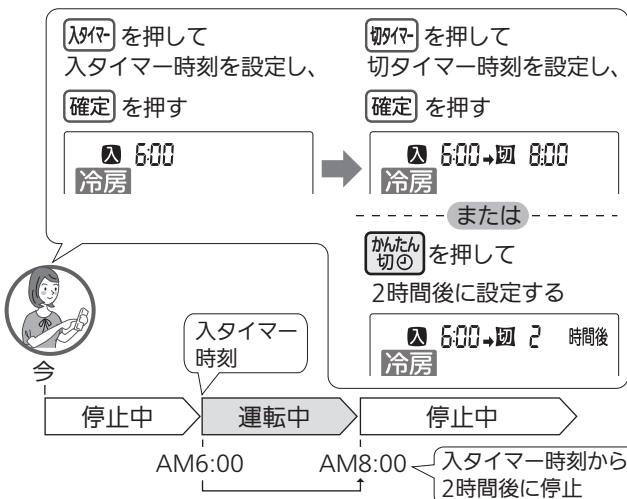

● かんたん切タイマー/入タイマーの組み合わせ例

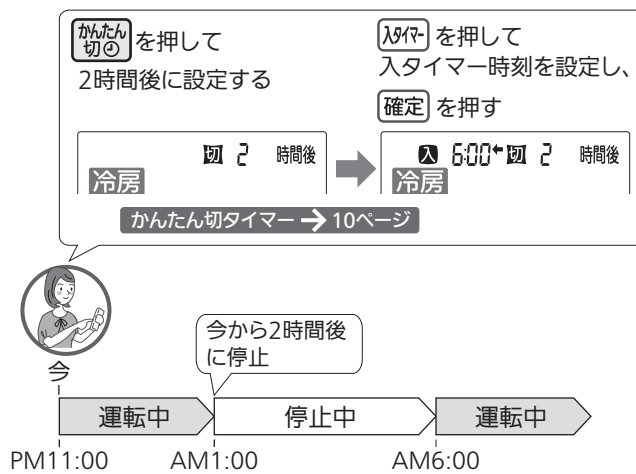

おしらせ

- 24時間を超えてのタイマー設定はできません。設定できない入タイマー時刻、かんたん切タイマーの時間は表示されません。
- 画面上の「**◀**」「**▶**」表示は、タイマーが働く順序を表しています。
- 入タイマーを設定しているときは、運転停止中も室内機の運転ランプが点灯します。→4ページ

お願い

- タイマーを設定したときは、リモコンの信号が室内機に届く所にリモコンを置いてください。→7ページ
- リモコン信号が届かなくてもタイマーは働きますが、設定時刻とずれることがあります。(最大10分程度)

不在(消し忘れオートOFF)

人がいなくなると、自動でひかえめ運転を行います。
さらに、自動で運転を停止させることもできます。

不在を押す

押すごとに 不在省エネ → 不在停止 → 取消し の順に設定とリモコンの表示が変わります。

リモコン表示

不在省エネ

不在省エネ

…お部屋に人がいないことを検知してから約10分間たつと、自動的にひかえめ運転に切り替わります。

冷房時…温度が少し高めになります。

暖房時…温度が少し低めになります。

除湿時…設定しつどが約10%上がります。

ひかえめ運転中に人がいることを検知したときは、通常運転に戻ります。

リモコン表示

不在停止

不在 停止

…ひかえめ運転に切り替わってから、約3時間人を検知しないと、自動で運転を停止します。運転を停止した後に人を検知しても運転を再開しません。リモコンで運転を再開させてください。

不在省エネ・不在停止の運転例

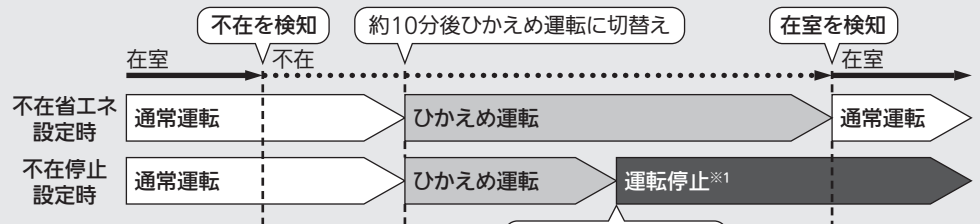

※1 運転中に一度も人を検知していないと、不在停止を設定していても停止しません。

- ムーブアイで人を検知できない場合は、人がいてもひかえめ運転や運転停止をすることがありますので、取り消すことをおすすめします。→37ページ

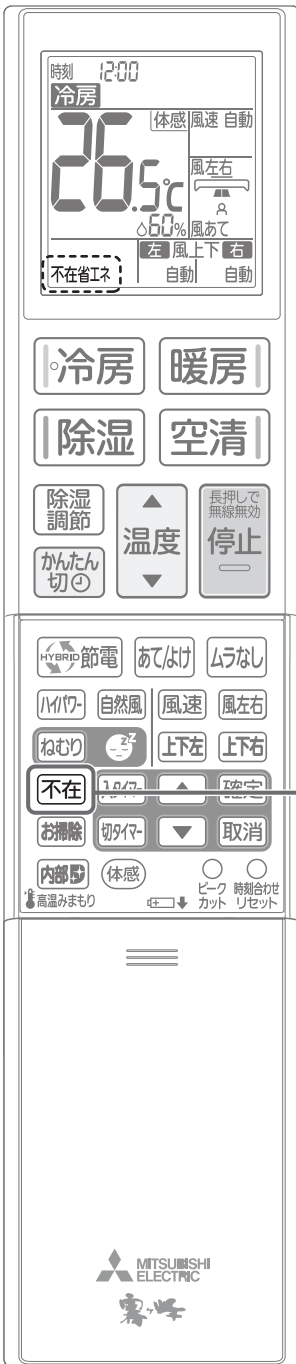

<上ボタンを開けたとき>

おしらせ

- ご購入時は「不在省エネ」が設定されています。
- お部屋の状況によっては、ムーブアイが人を検知できない場合があります。
- ひかえめ運転中は、リモコンの温度、しつどの表示は変わりません。
- 不在停止で運転が停止した場合、リモコンの表示は運転中のままです。再び運転を開始するときは、リモコンで運転を再開してください。
- 切タイマーを予約している場合は、切タイマーを優先し、不在は働きません。
- ピュアミスト(送風)運転時やハイパワー・ねむり運転時および「暖房10℃」設定時は、「不在」が働きません。
- ピュアミスト(送風)運転時は、「不在」を設定できません。

ムーブアイを動作させて体感温度を考慮した運転を行います。

運転中に (体感) を押す

押すごとに 設定 → 取消し の順に設定が変わります。

- 設定中はリモコンに (体感) が表示されます。
- 設定が完了すると、室内機から受信音が鳴ります。

おしらせ

- ご購入時は設定されています。
- 体感を取り消すと、室温だけを目安に運転します。
- 体感を取り消すと「風あて・風よけ・ムラなし」、「不在」は取り消されます。
- ピュアミスト(送風)運転時は設定できません。

<上ボタンを開けたとき>

ピークカット(ブレーカーが落ちるとき)

最大電流値を約25%抑えた運転を行います。

ピークカット ボタンを 先の細いもので 押す

押すごとに 設定 → 取消し の順に設定が変わります。

- 設定中はリモコンに ピークカット が表示されます。
- 強く押し過ぎないようにしてください。

最大電流値について

設定すると、最大電流値を約25%抑えます。

形名	入	切	形名	入	切
MSZ-X2223	約11アンペア	約15アンペア	MSZ-JXV2223	約11アンペア	約15アンペア
MSZ-X2523	約11アンペア	約15アンペア	MSZ-JXV2523	約11アンペア	約15アンペア
MSZ-X2823	約15アンペア	約20アンペア	MSZ-JXV2823	約15アンペア	約20アンペア
MSZ-X3623	約15アンペア	約20アンペア	MSZ-JXV2823S	約9.5アンペア	約13アンペア
MSZ-X4023S	約15アンペア	約20アンペア	MSZ-JXV3623	約15アンペア	約20アンペア
MSZ-X5623S	約15アンペア	約20アンペア	MSZ-JXV3623S	約9.5アンペア	約13アンペア
MSZ-X6323S	約15アンペア	約20アンペア	MSZ-JXV4023S	約15アンペア	約20アンペア
MSZ-X7123S	約15アンペア	約20アンペア	MSZ-JXV5623S	約15アンペア	約20アンペア
			MSZ-JXV6323S	約15アンペア	約20アンペア
			MSZ-JXV7123S	約15アンペア	約20アンペア

おしらせ

- ご購入時は設定されていません。
- 他の家電製品を同時に使ってブレーカーが落ちる場合は、ピークカットを設定してお使いください。ただし、お部屋の冷えや暖まりが弱くなる場合があります。

<上ボタンを開けたとき>



内部クリーン運転

使いかた



<上ボタンを開けたとき>

運転を開始したときは、いやなニオイを抑制する「スタート脱臭」を行います。運転を停止したあとは、エアコン内部※1を乾かし、カビ菌を除去※2する「カビクリーンシャワー」を行います。

※2 付着したカビ菌による汚れを取り除く機能ではありません。

運転中または運転開始前に **内部** を押す

押すごとに以下の順に変わります。

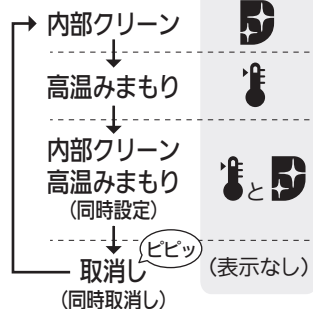

内部クリーン運転の設定中は **内部** が表示されます。

一度設定すると、運転開始時のスタート脱臭と、運転停止後のカビクリーンシャワーを毎回自動で行います。

運転停止後に内部クリーン運転を設定しても、すぐには働きません。次の運転から内部クリーン運転は働きます。

- スタート脱臭中(送風停止中)とカビクリーンシャワー中は、上下風向フラップが水平になります。
- スタート脱臭中(約30分間)とカビクリーンシャワー中は体感温度モニターが点灯し、微量のオゾンが発生させます。

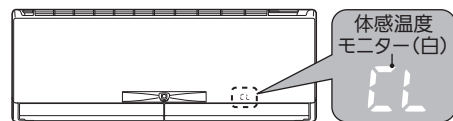

設定を取り消すとき

内部 を押して **停止** を消す

- 高温みまもり
- カビクリーンシャワーを途中で停止する場合は、リモコンの **停止** を押してください。ただし、内部クリーン運転の設定は取り消されません。

内部クリーン運転の流れ

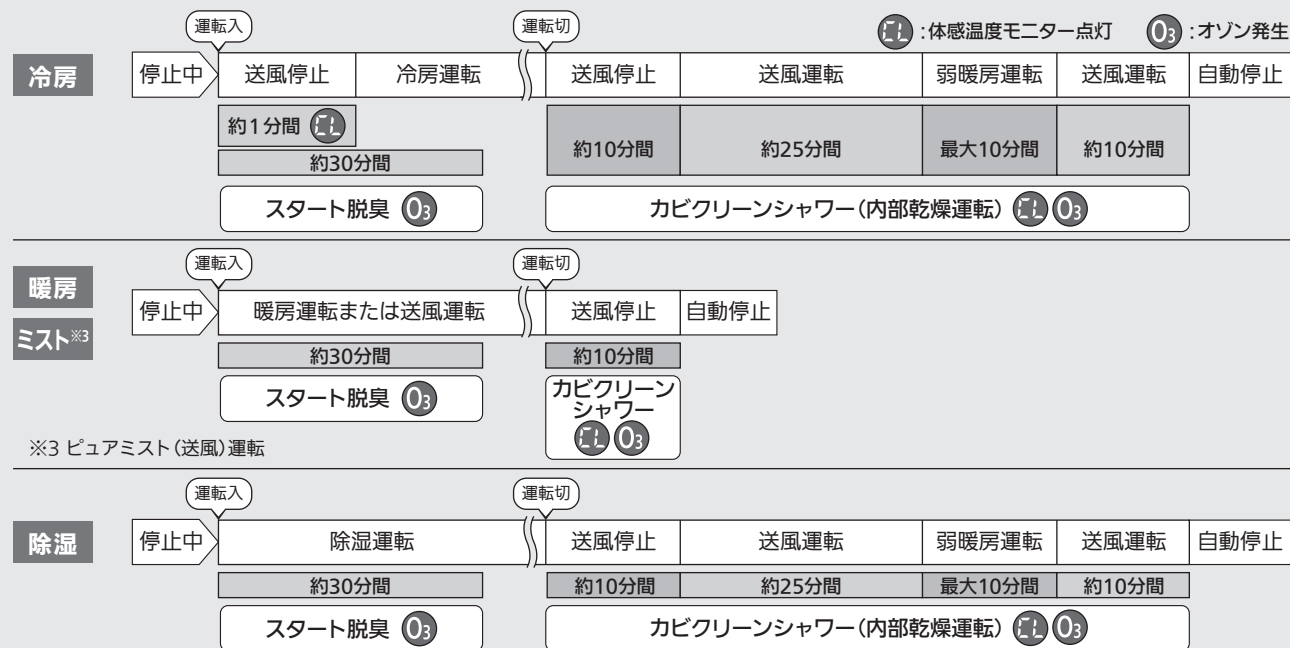

- 運転開始後約30分間ピュアミストを放出します。ピュアミスト(送風)運転中は、常時ピュアミストを放出します。
- 運転停止後2時間以上経過してから、冷房は約3分間以上、除湿は約6分間以上運転後に停止すると、カビクリーンシャワー(内部乾燥運転)を行います。
- カビクリーンシャワー中に再び運転を開始すると、カビクリーンシャワーは停止して運転を開始します。
- 内部クリーン運転と高温みまもりが同時に設定されているときは、高温みまもりの冷房運転停止後もカビクリーンシャワーを行います。

おしらせ

- ご購入時は、内部クリーン運転は設定されていません。
- カビクリーンシャワーでは、エアコン内部を乾燥させるため、最大10分間の弱暖房運転を行います。そのため、お部屋の温度が2~3℃上がることや、お部屋のしつどが上がる場合があります。不快な場合は、お部屋に人がいないとき(外出時など)に使用するか、設定の取消しをおすすめします。

お願い

- エアコン内部の汚れが気になる場合は、お手入れをしてください。

→ 29~34ページ

※1 熱交換器・ファン・通風路

※2 試験機関：一般財団法人 北里環境科学センター。試験番号 北生発 21-0056号 黒カビを植えつけた試験片をエアコン内部に設置して、実機にて28日間冷房運転を断続的に実施。「カビクリーンシャワー」の有無によりカビ孢子数の差異を測定。99%以上の低減率を確認。

高温みまもり



夏の暑い日など、お部屋が高温になると自動で冷房運転を行い、お部屋の温度が下がると運転を停止します。運転停止中は定期的に微風で送風運転を行います。

内部 を押す

高温みまもり

押すごとに以下の順に変わります。

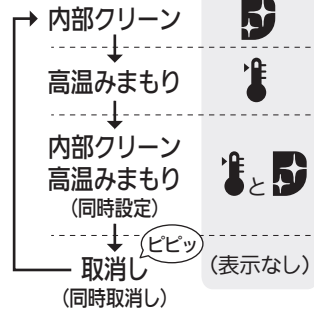

高温みまもりの設定中は が表示されます。

- 高温みまもりは、高温時の身体への影響を防ぐための機能ではありません。

設定を取り消すとき

内部 を押して を消す

高温みまもり

- 高温みまもりを途中で停止する場合は、リモコンの を押してください。ただし、高温みまもりの設定は取り消されません。

- 高温みまもりを設定すると、高温みまもり中は体感温度モニターに“5F”が点灯します。お部屋が高温になり、冷房運転が始まると体感温度モニターは点滅し、その後点灯に変わります。また、冷房運転中は運転ランプも点灯します。

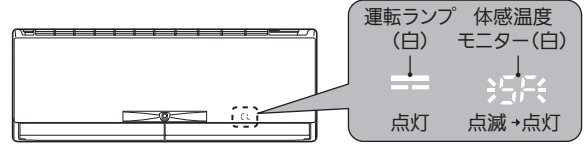

使いかた

<上ボタンを開けたとき>

高温みまもりの運転の流れ

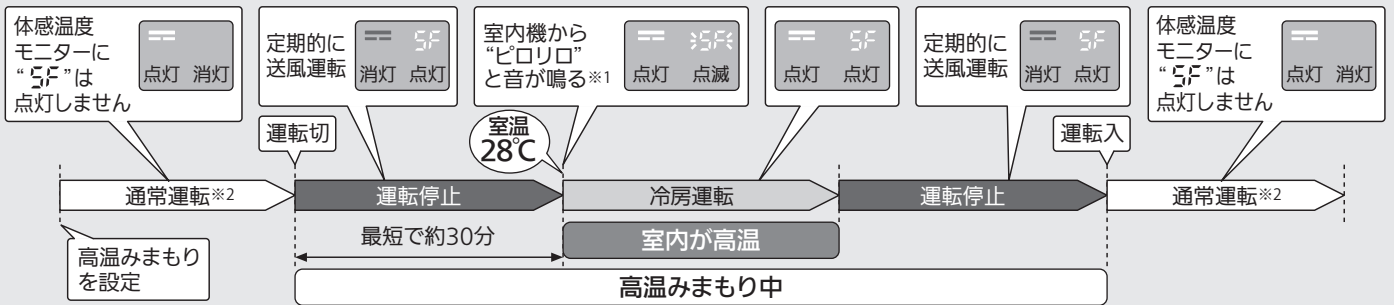

※1 室温が28℃以上になると、冷房運転が始まります。

※2 通常運転時は高温みまもりを設定しても体感温度モニターに“5F”は点灯しません。

- 高温みまもりと内部クリーン運転が同時に設定されているときは、冷房および除湿運転停止後にカビクリーンシャワーを行い、その後高温みまもりを開始します。

おしらせ

- ご購入時は、高温みまもりは設定されていません。
- 入タイマー予約中は、高温みまもりは動作しません。
- 高温みまもり中に運転が始まっても、リモコンの表示は停止中のままです。
- 高温みまもりで運転停止中は、上下風向フラップが水平になり、定期的に送風(微風)します。冬場は設定の取消しをおすすめします。
- 室内機の据付け場所やお部屋の環境条件により、正確に室温を測定できず、冷房運転をしないことがあります。
- 高温みまもり中に「霧ヶ峰REMOTE」などの外部操作を行った後は、リモコンで設定した内容が変更されることがあります。
- 高温みまもりとHEMSとの併用はしないでください。正しく動作しないことがあります。
- 高温みまもりにより、自動で冷房運転を開始した場合、「不在」は動きません。

<高温みまもりの運転内容>

高温みまもりは、28℃以上で冷房運転を開始します。

お部屋の温度※3	28℃未満	28℃以上
運転内容	定期的に送風運転※4	冷房運転
ムーブアイ動作	停止※5	停止※6
上下風向	水平	自動
左右風向	正面	正面
風の強さ	停止(微風)※4	前回運転と同じ
運転ランプ(白)	消灯	点灯
体感温度モニター(白) (表示: 5F)	点灯	開始時に点滅、その後点灯

※3 暖気がエアコン付近に滞るため、28℃未満でも運転する場合があります。

※4 定期的に微風で送風運転を行い、室温を測定します。

※5 「霧ヶ峰REMOTE」から、ムーブアイが動く設定になっているときは動作します。

※6 体感温度が設定されていても、高温みまもりにより冷房運転を開始するとムーブアイは停止します。

フィルターおそうじメカ運転

ご購入時は運転停止後にフィルターおそうじメカ運転が自動で働く設定になっています。清潔Vフィルター<抗菌※1・撥油(はつゆ)・ウイルス抑制※2>のおそうじを自動で行います。

※2 パイアル瓶内での試験による2時間後の効果。実使用空間での実証効果ではありません。フィルターに付着したものを抑制します。

清潔Vフィルターを約2分30秒間で1往復させて、フィルターのほこりをブラシで除去し、ダストボックスにためます。前回のフィルターおそうじメカ運転からエアコンの運転積算時間が24時間※3を超えたときは、運転停止後に自動で行います。24時間※3未満のときは行いません。

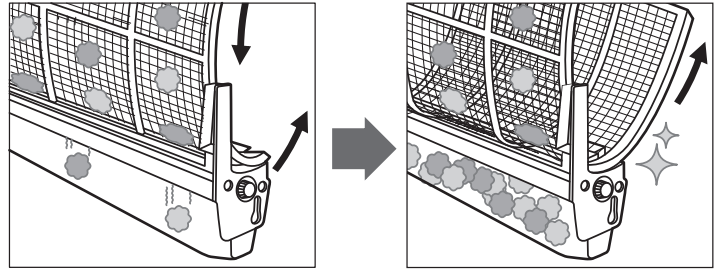

フィルターおそうじメカ運転中は体感温度モニターに「**CL**」と表示されます。

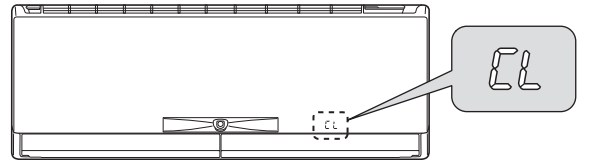

また、この間にリモコンの**停止**を押してもフィルターおそうじメカ運転は停止しません。

■運転開始までの流れ(冷房運転で内部クリーン運転を設定しているときの例)

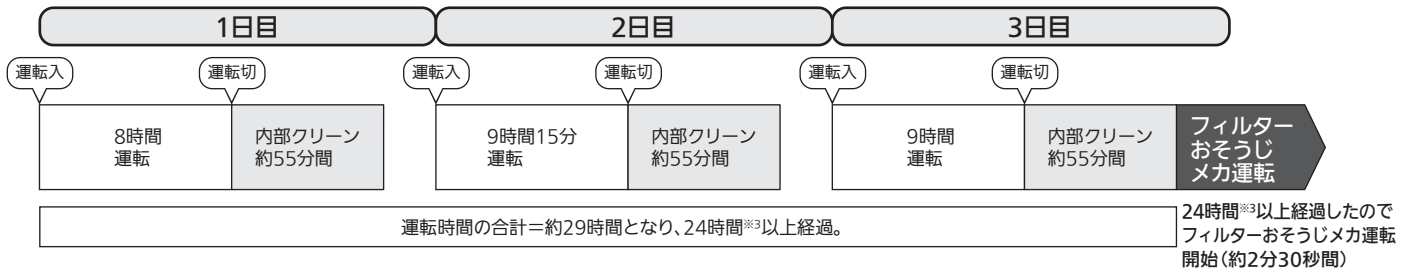

- 内部クリーン運転を設定しているときは、カビクリーンシャワー後にフィルターおそうじメカ運転が始まります。
- すべての運転モードにおいて約50時間連続運転すると、自動で運転を停止してフィルターおそうじメカ運転を行います。フィルターおそうじメカ運転終了後、元の運転に戻ります。
- フィルターおそうじメカ運転を自動で働かないようにすることもできます。 → 43ページ
- フィルターおそうじメカ運転中は、室内機からブラシの回転する音や、清潔Vフィルターとブラシのこすれる音がします。

お願い

- 使用環境により汚れの程度が異なりますので、定期的なお手入れをおすすめします。キッチンのお汚れや、タバコのヤニ汚れなどが気になるときは、ダストボックス、清潔Vフィルターを取外してお手入れをしてください。 → 29～34ページ

- ※1 試験機関: 広東省微生物分析検測中心。試験番号: 2020FM23250R01号。 JIS L 1902「繊維製品の抗菌性試験方法および抗菌効果」菌液吸収法で18時間後、99%以上の低減率を確認。
- ※2 試験機関: 広東省微生物分析検測中心。試験証明書番号: 2020FM22202R01号。 ウイルス対応方法: 塗装。 試験方法: ISO18184(繊維製品の抗ウイルス性試験)。試験結果: ウイルス液に2時間接触後に99%以上低減を確認。1種類のウイルスにて試験を実施。
- ※3 標準は24時間ですが、エアコンの運転中に人が常に動きまわっているときは22時間、エアコンの運転中に人の動きが非常に少ないときは26時間に変わります。

■手動でフィルターおそうじメカ運転を行う場合

汚れが気になる場合や長期間ご使用にならない場合など、リモコン操作でフィルターおそうじメカ運転を行うことができます。



<上ボタンを開けたとき>

運転停止中に **お掃除** を押す

- フィルターおそうじメカ運転中は、体感温度モニターに「**CL**」と表示されます。 → 4ページ
- エアコン運転中は、手動でフィルターおそうじメカ運転を行うことができません。
- 内部クリーン運転が設定されているときは、カビクリーンシャワー(送風停止約10分間)を行い、その後フィルターおそうじメカ運転が始まります。
- **お掃除** を連続して押すと約30分間動かないことがあります。その間に**お掃除** を押すと“ピピピッ”と音がします。もう一度手動でフィルターおそうじメカ運転を行う場合は、約30分後に行ってください。

無線機能

スマートフォンでエアコンを操作するための無線機能(無線LAN機能)を設定することができます。設定方法については、『霧ヶ峰REMOTEアプリを使う』を参照してください。 → 24~28ページ



＜上ボタンを開けたとき＞

無線設定モード(無線の設定に関すること)

1 を押しして運転を停止したあと、 の の を5秒以上長押しする

リモコンが「無線設定モード」になり、画面が右図の表示に変わります。

2 で無線機能メニューを選択する

▲を押すと、数字は0→1→2→9→0...と変わり、▼を押すと0→9→2→1→0...と変わります。

数字	無線機能メニュー	できること
0	無線を有効	無線機能を有効にするときに選択します。
1	APモード	ご使用のルーターにWPS機能が無いときに選択します。
2	WPSモード	ご使用のルーターにWPS機能があるときに選択します。
9	無線設定状態表示	無線設定状態を確認したいときに選択します。→ 28ページ

3 を押す

選択した無線機能メニューの信号が室内機に送信され、設定が完了します。このとき、室内機から受信音が鳴ります。

無線解除モード(無線の無効化や設定を元に戻すとき)

1 を押しして運転を停止したあと、 の の を5秒以上長押しする

リモコンが「無線解除モード」になり、画面が右図の表示に変わります。

2 で無線機能メニューを選択する

▲を押すと、数字は0→1→2→0...と変わり、▼を押すと0→2→1→0...と変わります。

数字	無線機能メニュー	できること
0	無線を無効 ^{※1}	無線機能を無効にするときに選択します。
1	無線リセット	無線機能を再起動するときに選択します。
2	無線初期化 ^{※2}	エアコンの無線LANモジュール(内蔵)を初期化します。

※1 無線LAN機能を無効にしても、接続したときの情報は残っているので、再び接続の設定をし直す必要はありません。無線を有効にするだけで接続できます。

※2 エアコンの廃棄時や使用者を変更するときは、リモコンによる「無線初期化」と、スマートフォンによる機器登録の取消しを行ってください。「無線初期化」を行ったあとは、30秒以上たってから「無線設定状態表示」でルーターとの接続がされていないことを確認してください。→ 28ページ
「無線初期化」をしたあとに遠隔操作を行う場合は、再度ルーターおよびサーバーとの接続を行ってください。→ 25ページ
無線初期化を行ったあとに遠隔操作を行わない場合は、無線機能を「無効」に設定してください。

3 を押す

選択した無線機能メニューの信号が室内機に送信され、設定が完了します。このとき、室内機から受信音が鳴ります。

「霧ヶ峰REMOTE」アプリを使う

無線LANに接続することで、「霧ヶ峰REMOTE(リモート)」アプリによるスマートフォンからの操作やスマートスピーカーを使用しての操作が可能になります。

アプリでできること

「霧ヶ峰REMOTE」アプリを使用すると、外出先からもエアコンの停止／運転などの遠隔操作ができます。

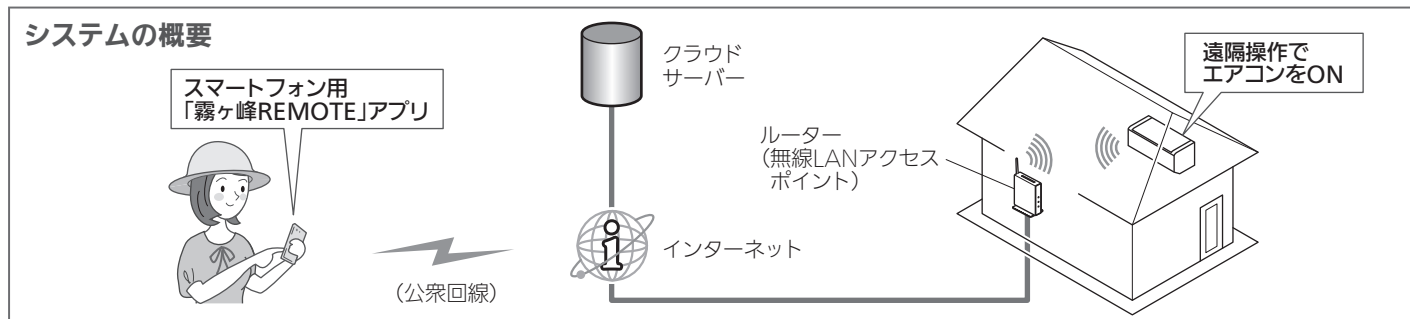

ご用意いただくもの

「霧ヶ峰REMOTE」アプリを使用するために、以下のものや環境をご用意ください。

☑ スマートフォン

対応OS

- Android™ 5.0以上
- iOS 10.0以上

最新のバージョンでは、正しい表示や動作ができない場合があります。

最新の対応OSは、「霧ヶ峰REMOTE」のホームページをご覧ください。



☑ インターネット回線

- FTTH(光ファイバー)
- ADSL
- CATV(ケーブルTV)

などの、常時接続が可能なブロードバンド。および、上記などの回線でIPv4またはIPv6を用いたIPv4アドレスを付与されるインターネット環境であること。

☑ ルーター(無線LANアクセスポイント)

- 「WPS※1」機能があるかないかをご確認ください。「AOSS」や「らくらく無線スタート」などの場合があります。
- 「WPS」の設定はルーターに付属する取扱説明書などを参照してください。
- モバイルルーターではご利用いただけません。
- ルーターのDHCP機能をご確認ください。
- ネットワーク分離機能を無効にしてください。詳しくはご利用されるルーターをご確認ください。

※1 「WPS」は、Wi-Fi Protected Setup™による接続を表します。

アプリを使用するまでの流れ

初めて「霧ヶ峰REMOTE」アプリをご使用するときは、以下の手順で行います。

1. アプリをインストールする

・スマートフォンに「霧ヶ峰REMOTE」をインストールします。

2. ユーザー情報を登録する

・アプリを起動し、ユーザー情報を登録します。

3. エアコンをルーターとサーバーに接続する

・「WPS」機能の有無により、接続方法が異なります。

ルーターに「WPS」機能がある場合

ルーターに「WPS」機能がない場合

4. アプリを設定し操作する

・アプリで使用するエアコン本体の設定を行います。

無線LAN機能の設定

1. アプリをインストールする

① 「霧ヶ峰REMOTE」を検索し、スマートフォンへインストールします。

- ・「霧ヶ峰REMOTE」は無料ですが、ダウンロード時やアプリの使用時には通信料が発生します。
- ・「霧ヶ峰REMOTE」のバージョンによっては、アプリの画面は予告なく変更されることがあります。

● アプリは以下の配信サービスで検索してください。

Android : Google Play™ iOS : App Store

霧ヶ峰REMOTE

検索



② インストール後、「霧ヶ峰REMOTE」のアイコンをタップしてアプリを起動してください。

- ・アプリを初回起動すると、「利用規約」画面が表示されます。

2. ユーザー情報を登録する

「霧ヶ峰REMOTE」アプリの「新規登録」からユーザー情報を登録してください。

「霧ヶ峰REMOTE」取扱説明書にも、無線の接続方法やアプリの操作方法を記載しています。あわせてご確認ください。

詳しくはこちらから

<https://www.MitsubishiElectric.co.jp/home/kirigamine/function/remote/>



3. エアコンをルーターとサーバーに接続する

エアコンをルーター(無線LANアクセスポイント)およびサーバーに接続します。

① スマートフォンで「霧ヶ峰REMOTE」アプリを起動します。



② メールアドレス、パスワードを入力し、「ログイン」をタップします。

ログイン

※「霧ヶ峰REMOTE」の画面表示やボタン名称などは、予告なく変更されることがあります。

③ アプリの「エアコン一覧」画面で ≡ (メニュー) から「エアコン登録」をタップします。「エアコン登録」画面で、ご使用の機種に合わせて設定を進めてください。

④ ご使用のルーターに「WPS※1」(自動接続機能)があるかないかをご確認ください。

「IEEE802.11b/g/n(2.4GHz)」「WPA2-PSK(AES)」のルーターを使用してください。「IEEE802.11n/ac/ax(5GHz)」のルーターは接続できません。

● 接続確認済みのルーター一覧は「霧ヶ峰REMOTE」のホームページからご確認いただけます。

<https://www.MitsubishiElectric.co.jp/home/kirigamine/function/remote/>



- ・自動接続機能を有するルーター(無線LANアクセスポイント)では、「WPS」の名称は「AOSS」や「らくらく無線スタート」などの場合があります。わからないときは、ルーターに付属する取扱説明書などを参照してください。
 - ・「WPS」接続機能がある場合は、ルーターに付属のボタンを使って接続してください。
 - ・「WPS」接続機能がない場合は、アクセスポイントモードで接続してください。
 - ・接続確認済みのルーター以外は、接続できない場合があります。
- ※1 「WPS」は、Wi-Fi Protected Setup™による接続を表します。

「霧ヶ峰REMOTE」アプリを使う(つづき)

- ⑤ アプリの「エアコン登録」画面で、エアコンのタイプを選択する画面が開きますので、「ルームエアコン」をタップします。



- ⑥ 次にリモコンのタイプを選択する画面が開きますので、「メニューボタンがない」をタップします。

続けて「長押しで無線無効」の表記について選択する画面が開きますので、「長押しで無線無効」の文字がある』をタップします。

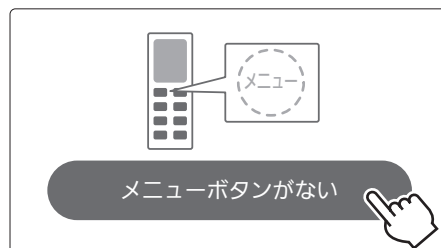

WPS
モード

ルーターに「WPS」機能がある場合 (「WPS」ボタンを使ってかんたんに接続する方式です)

- ⑦ 次に接続方法を選択する画面が開きますので、「ボタンで接続する」をタップします。

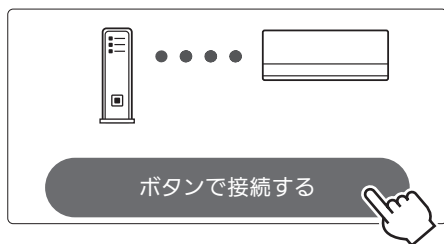

AP
モード

ルーターに「WPS」機能がない場合 (アクセスポイントモード[APモード]で接続する方式です)

- ⑦ 次に接続方法を選択する画面が開きますので、「スマートフォンで接続する」をタップします。



- ⑧ リモコンを使って、エアコンを接続モードにします。



を押して運転を停止したあと、温度の▲を5秒以上長押しします。

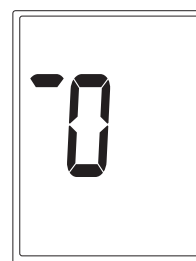

・リモコンが「無線設定モード」になり、画面が右図の表示に変わります。

ルーターに「WPS」機能がある場合

- ⑨ 温度の▲または▼を押して、「72」を表示させます。

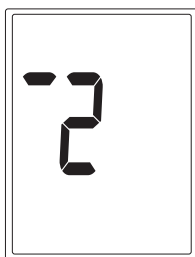

- ⑩ リモコンを室内機に向けて、

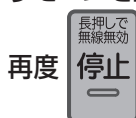

再度 停止 を押します。

・「WPSモード」で設定されます。
・再度「WPSモード」を設定、または「APモード」を設定すると、「ピピピッ」と音が鳴り、操作を受け付けないことがあります。

ルーターに「WPS」機能がない場合

- ⑨ 温度の▲または▼を押して、「71」を表示させます。

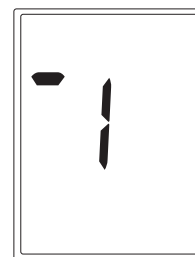

- ⑩ リモコンを室内機に向けて、



再度 停止 を押します。

・「APモード」で設定されます。
・再度「APモード」を設定、または「WPSモード」を設定すると、「ピピピッ」と音が鳴り、操作を受け付けないことがあります。

ルーターに「WPS」機能がある場合

- ⑪ 室内機の体感温度モニター“”が約5秒間隔で2回点滅しながら“ピッ、ピッ”と音が2回鳴ることを確認してください。

・この状態は約2分間で終了します。その間に⑬までの操作を完了してください。

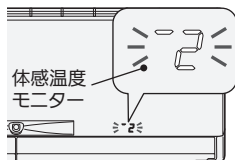

- ⑫ アプリに戻り、「接続モードになった」をタップします。

接続モードになった

- ⑬ 2分以内に、ご使用のルーターの「WPS」ボタンを数秒間(ルーターにより異なります)押して、しばらくお待ちください。



おしらせ

- ・「WPS」ボタンを押す時間は、ルーターの仕様により異なります。詳しくは各機器の説明書をご確認ください。
- ・2分以上たつと、ルーターの「WPS」ボタンを押しても接続できなくなります。

- ⑭ ルーターとの接続が完了すると、室内機の体感温度モニター“”が5秒間点灯し、“ピーッ”と音が鳴ります。

・接続に失敗すると“ピーッ、ピーッ、ピーッ、ピーッ、ピーッ”と音が5回鳴ります。 → 28ページ

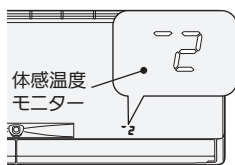

- ⑮ アプリに戻り、「WPSボタンを押した」をタップします。

WPSボタンを押した

- ⑯ エアコンが「霧ヶ峰REMOTE」サーバーと通信できているかを確認します。しばらくお待ちください。(最大6分間)

・エラー表示された場合は、再度接続をやり直してください。

→ 28ページ

- ⑰ 室内機からブザー音が鳴ります。登録しようとしている室内機からブザー音が鳴ったら、「次へ」をタップしてください。

次へ

- ・異なる室内機からブザーが鳴ったらポップアップを開き、その中から違うMAC番号を選択してください。
- ・ブザー音を再度鳴らして確認したいときは、画面にある「もう一度ブザー音を鳴らす」をタップしてください。

- ⑱ 接続は完了です。アプリの画面に登録完了のメッセージが表示されます。これでアプリによる運転操作が可能になります。

ルーターに「WPS」機能がない場合

- ⑪ 室内機の体感温度モニター“”が約5秒間隔で1回点滅しながら“ピッ”と音が1回鳴ることを確認してください。

・この状態は約10分間で終了します。その間に⑮までの操作を完了してください。

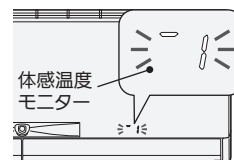

- ⑬ スマートフォン本体の「設定」から「Wi-Fi」をタップして、エアコンのSSID「ME-*****」(“*”は10桁の英数字)を選択します。

・SSID「ME-*****」が表示されるまでに、少し時間がかかることがあります。

・接続できたかは、スマートフォンの画面で確認してください。

・接続の際、スマートフォンの画面に「接続先にインターネット接続がありません」と表示されることがあります。この場合は無線LANモジュールがインターネットに接続していないことを示しています。問題ありませんので、そのまま設定を進めてください。

- ⑭ アプリに戻り、「エアコンと接続した」をタップします。

エアコンと接続した

- ⑮ アプリ上で、ご自宅のWi-Fiネットワークを選択します。接続できるのは2.4GHz帯域のルーターのみです。5.0GHz帯域は接続できません。

abcdef1234567

・ご自宅のルーターのパスワードを入力したあと「確認」をタップして、しばらくお待ちください。

- ⑰ 室内機の体感温度モニター“”が5秒間点灯し、“ピーッ”と音が鳴ります。

・接続に失敗すると“ピーッ、ピーッ、ピーッ、ピーッ、ピーッ”と音が5回鳴ります。 → 28ページ

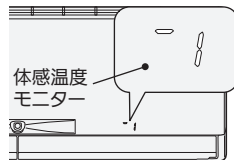

- ⑱ エアコンが「霧ヶ峰REMOTE」サーバーと通信できているかを確認します。しばらくお待ちください。(最大10分間)

・エラー表示された場合は、再度接続をやり直してください。

→ 28ページ

- ⑲ 接続は完了です。アプリの画面に登録完了のメッセージが表示されます。これでアプリによる運転操作が可能になります。

「霧ヶ峰REMOTE」アプリを使う(つづき)

接続がうまくいかないときは

接続に失敗すると室内機の体感温度モニターが“45”と5回点滅し、“ピーツ、ピーツ、ピーツ、ピーツ、ピーツ”と音が5回鳴ります。リモコンを使って下記の「無線リセット」を行ったあと、30秒以上たってから再度「3.エアコンをルーターとサーバーに接続する」からやり直してください。ご使用のルーターを再起動すると接続が改善する場合があります。

＜無線リセットの仕方＞

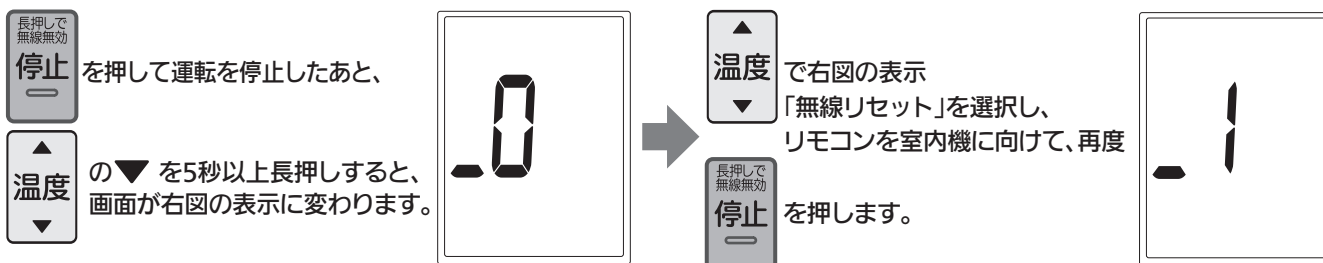

- ・エアコンとルーターとの接続状態は、「無線設定モード」の「無線設定状態表示」から確認することができます。
 - ・『「WPS」機能がある場合』の手順で、ルーターのボタンを使ってもうまく接続できないときは、『「WPS」機能がない場合(アクセスポイントモード)』でも接続することができます。→ 26ページ
 - ・エアコンをルーターに接続時、体感温度モニターが“40”と10回点滅し、音が10回鳴って接続できない。→ 41ページ
 - ・電源プラグを差込んで5分以上たってから、「3.エアコンをルーターとサーバーに接続する」を行ってください。5分以内に行くと、接続できません。
- 上記以外の症状のときは、「故障かな?と思ったら」の「無線LAN機能」をご確認ください。→ 41ページ

4. アプリを設定し操作する

接続完了後は「霧ヶ峰REMOTE」の取扱説明書をご確認ください。

詳しくはこちらから

<https://www.MitsubishiElectric.co.jp/home/kirigamine/function/remote/>



無線設定状態表示

「無線設定モード」の「無線設定状態表示」を選択すると、無線LANに接続できなかったときや通信異常が発生したときに、リモコンを使用して通信状態を確認することができます。

＜無線設定状態表示一覧表＞

体感温度モニターの表示内容	無線設定状態
01 5秒間点灯	エアコンとサーバー間は正常に接続されており、宅外モード・自宅モードで操作ができる状態です。
02 10秒間点灯	「宅外操作」が無効になっています。エアコンとサーバー間は正常に接続されており、自宅モードで操作ができる状態です。
≡ 44 ≡ 4回点滅	無線機能が無効となっています。ルーターと接続する場合は、無線機能を有効にして行ってください。→ 23ページ
≡ 45 ≡ 5回点滅	ルーターとは接続していません。ルーターの電源を確認して、再度ルーターとの接続をしてください。→ 24~27ページ
≡ 46 ≡ 6回点滅	ルーターと通信が正常に行われていません。ご使用のルーターの再起動または、エアコンの無線を無効にしたあと、再度ルーターとの接続をしてください。→ 23ページ
≡ 47 ≡ 7回点滅	エアコンとサーバー間で通信異常が発生しています。ルーターが正常にインターネットに接続されているか確認後、ルーターをエアコンの近くに移動してください。詳細な情報は「霧ヶ峰REMOTE」の取扱説明書をご確認ください。
≡ 40 ≡ 10回点滅	無線機能の起動に失敗しています。エアコンの無線を無効にしたあと、再度ルーターとの接続をしてください。→ 23ページ

※ 各表示内容を3回繰り返します。 ※ ルーターとの接続を行う際は、「3.エアコンをルーターとサーバーに接続する」を参照ください。→ 25ページ
 ※ 電源プラグを差し込んで1分以上たってから、「無線設定モード」の「無線設定状態表示」を選択してください。

部品の取外し

- ダストボックス、清潔Vフィルター〈抗菌※1・撥油(はつゆ)・ウイルス抑制※2〉、帯電マイクロフィルター〔別売〕(PM2.5対応※3)、アレル除菌脱臭空清フィルター※4〔別売〕をお手入れするときは、必ず①～⑤の順番で取外してください。③～⑤は、汚れが気になるときにお手入れしてください。
- その他の部品をお手入れするときは、各部品の取外しかたに従ってください。

※1 試験機関：広東省微生物分析検測中心。試験番号：2020FM23250R01号。JIS L 1902「繊維製品の抗菌性試験方法および抗菌効果」菌液吸収法で18時間後、99%以上の低減率を確認。

※2 試験機関：広東省微生物分析検測中心。試験証明書番号：2020FM22202R01号。ウイルス対応方法：塗装。試験方法：ISO18184(繊維製品の抗ウイルス性試験)。試験結果：ウイルス液に2時間接触後に99%以上低減を確認。1種類のウイルスにて試験を実施。

※3 PM2.5とは、2.5 μ m以下の微小粒子状物質の総称です。本エアコンで、0.3 μ m～2.5 μ mの粒子を約50%キャッチ。28m³の試験空間での60分後の効果(当社調べ)。換気等による屋外からの新たな粒子の侵入は想定されていません。0.3 μ m未満の微小粒子状物質は、除去未確認。また、空気中の有害物質のすべてを除去できるものではありません。

※4 [アレル物質]試験機関：一般財団法人 日本環境衛生センター。試験番号：日環東発第18-生-911-028号ELISA法にてアレルゲンの低減を確認。[除菌]試験機関：一般財団法人 日本食品分析センター。試験番号：106051897-002号。JIS Z 2801「抗菌加工製品・抗菌性試験方法・抗菌効果」、シャーレ内に試験片を入れ、菌液を滴下し密閉。無加工試験片と比較し24時間後99%以上の低減率を確認。実使用空間での実証結果ではありません。

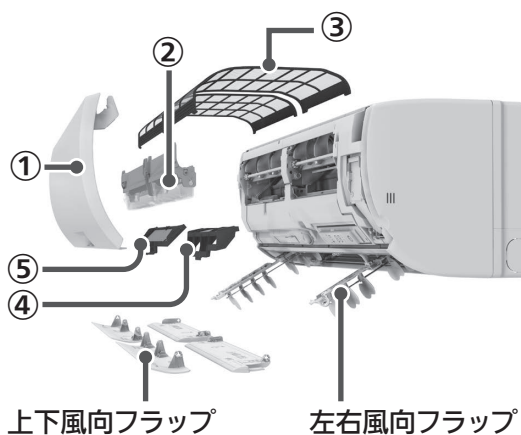

注意



お手入れするときは、安全のために電源プラグをコンセントから抜くか、プラグを抜くブレーカーを切ってください。



お手入れするときは、不安定な台に乗らないでください。転倒などケガの原因になることがあります。

① 前面パネル

1 指を掛けて、前面パネルを持ち上げる。

「カクッ」と手応えがあるまで持ち上げると、半開きで止まります。

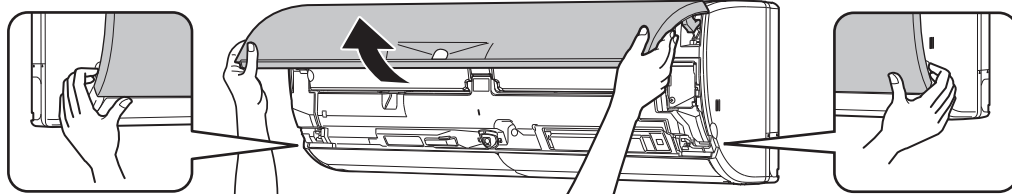

2 支持部付近を持ち、さらに少し持ち上げながら手前に引き、外す。

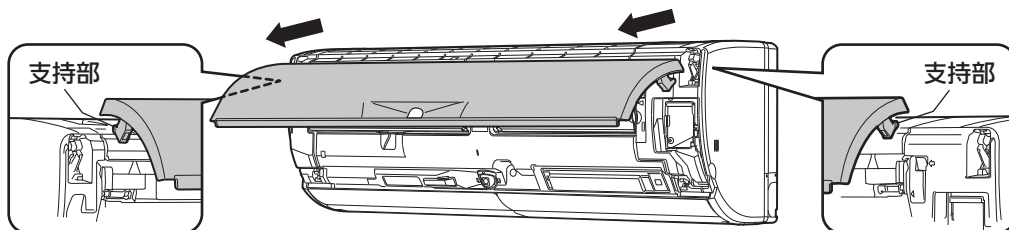

② ダストボックス(左右各1個)

1 側面の取っ手を持って、ストッパーを押さえる。

2 手前に約4cm引き出し、矢印の方向に取り出す。

- ダストボックスを手前に引き出すとき、無理な力を加えないでください。故障の原因になります。

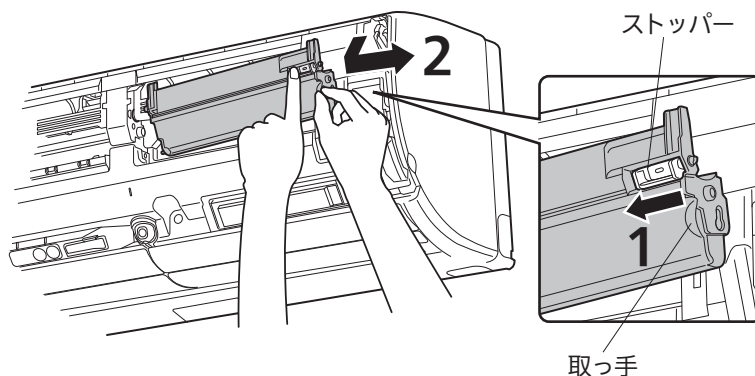

部品の取外し(つづき)

③清潔Vフィルター(左右各1枚)

- 1 両手でつかんで、少し持ち上げながら手前に引き出す。

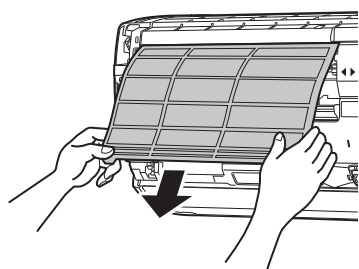

左側用

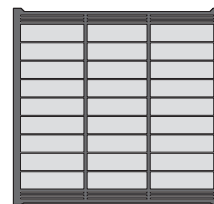

右側用

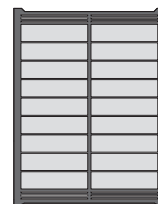

④帯電マイクロフィルター(白)[別売](右側1個)

- 1 中央部のツマミを少し持ち上げてから、手前に引き出す。

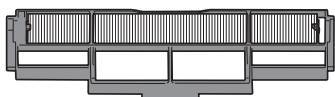

※「お買上げの販売店」でお求めください。

→ 32ページ

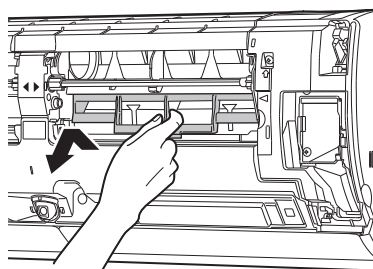

! 注意



禁止

アルミフィンに直接手を触れないでください。ケガの原因になることがあります。

⑤アレル除菌脱臭空清フィルター(黒)[別売](左側1個)

- 1 手前に引き出す。

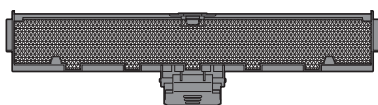

※「お買上げの販売店」でお求めください。

→ 32ページ

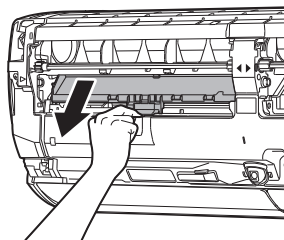

! 注意



禁止

アルミフィンに直接手を触れないでください。ケガの原因になります。

上下風向フラップ(左右各2枚)

- 1 すべてのフラップをゆっくり下に向ける。

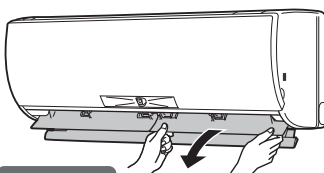

お願い

- フラップをすばやく動かさないでください。故障の原因になります。

- 2 安心ストッパーをそれぞれ外側の方向に動かす。

- 手前のフラップ: 各2か所
- 奥のフラップ : 各1か所

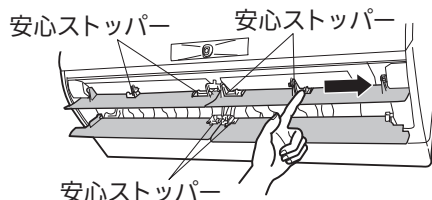

- 3 手前のフラップから外す。

- 他の3枚も同じ手順で外してください。

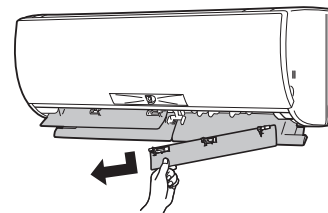

左右風向フラップ

- 1 ツマミを持つ。

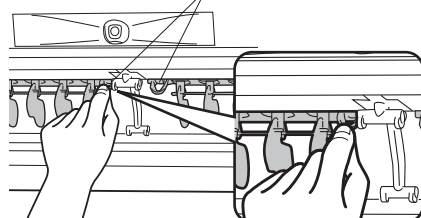

- 2 矢印の方向に引き出す。

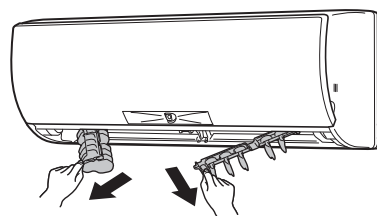

部品のお手入れ

体感温度モニターに「**oL**」が点灯したときは、ダストボックスのほこりを捨てて、必ず室内機の「おそうじリセット」スイッチを押してください。

運転積算時間が約1万時間経過すると、運転開始時と停止時に体感温度モニターに「**oL**」と点灯し、お手入れ時期の目安をお知らせします。お客さまのご使用になる環境により、汚れの程度が異なりますので、定期的なお手入れをしていただくことをおすすめします。

- ほこりっぽい場所、タバコの煙の多い場所、多湿な場所、キッチン周りの油の多い場所でご使用など、汚れが気になるときはダストボックスに加えて、清潔Vフィルターも室内機から取外してお手入れしてください。

※ 体感温度モニターに「**oL**」が点灯した状態のまま約1,500時間運転すると、ダストボックスのほこりがあふれるのを防ぐため、フィルターおそうじメカ運転が働かなくなります。

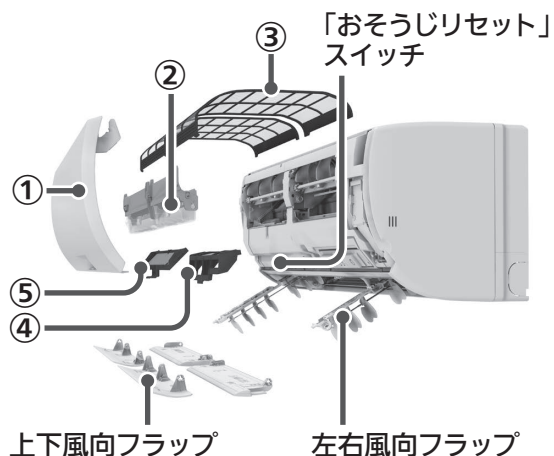

① 前面パネル

1 水洗いする。

2 やわらかい布で拭き取り、風通しのよい日陰でよく乾かす。

お願い

- 汚れが目立つときは、台所用中性洗剤を使用量の目安まで溶かしたぬるま湯で洗い、水でよくすすいで洗剤を落としてください。
- 完全に乾いてから取付けてください。
- ガソリン・ベンジン・シンナー・磨き粉などを使用しないでください。
- たわしやスポンジの硬い面などを使用しないでください。
- 直射日光やストーブなどで乾燥させないでください。変形や変色の原因になります。

③ 清潔Vフィルター

1 掃除機でほこりを吸い取るか、水洗いする。

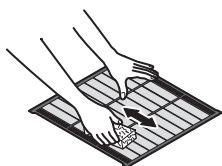

2 水洗い後は、やわらかい布で水分を拭き取り、風通しのよい日陰でよく乾かす。

※スポンジなどで矢印方向にかたく拭き取ってください。フィルターを押さえつけて、変形させないでください。

お願い

- ブラシやたわしでこすらないでください。
- 清潔Vフィルターをねじらないでください。
- 汚れがひどいときは、台所用中性洗剤を使用量の目安まで溶かしたぬるま湯で洗い、水でよくすすいで洗剤を落としてください。
- つけ置き洗いをするときは、フィルターが変形しないような大きさの容器を使用してください。
- 完全に乾いてから取付けてください。
- 50℃以上のお湯で洗わないでください。
- 直射日光やストーブなどで乾燥させないでください。変形や変色の原因になります。

② ダストボックス

1 ダストボックスの裏面の①を押しながら、矢印②の方向にダストボックスのカバーを引き上げる。

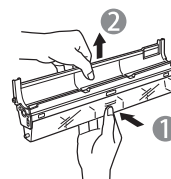

2 ダストボックスのカバーを矢印③の方向に回転させる。

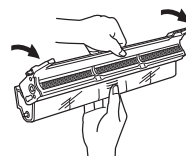

3 たまったほこりを捨てる。

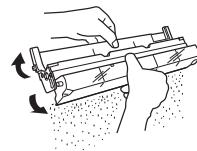

お願い

- ダストボックスは水洗いできます。汚れがひどいときは、台所用中性洗剤を使用量の目安まで溶かしたぬるま湯で洗い、水でよくすすいだあと、風通しのよい日陰で完全に乾かしてください。

室内機に取付けたあと、必ず「おそうじリセット」スイッチを押して体感温度モニターの「**oL**」が消灯していることを確認してください。

→ 34ページ

④ 帯電マイクロフィルター(白) [別売]

1 掃除機でほこりを吸い取る。

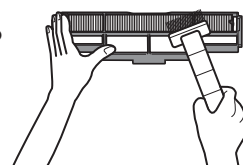

お願い

- 水洗いは行わないでください。
- 交換の目安は3年ですが、お部屋の環境や使用時間により短くなる場合があります。特にタバコのヤニや油の汚れが付着した場合は、交換してください。

部品のお手入れ(つづき)

⑤アレル除菌脱臭空清フィルター(黒)[別売]

- 掃除機でほこりを吸い取るか、約30℃～45℃のお湯に約15分間つけ置きする。
 - 汚れがひどいときは、台所用中性洗剤を使用量の目安まで溶かしたぬるま湯を使ってください。

- つけ置き後は、ためた水の中で上下左右に軽くゆすり、よくすすぐ。

- 水をよく切り、風通しのよい日陰でよく乾かす。
 - 洗うと脱臭性能が回復します。
- ※置いて乾かすときは、右図のように立てかけてください。

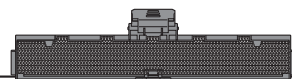

お願い

- 壊れやすいため、手順1～3の方法以外では、お手入れしないでください。
- フィルターは水を含むと割れやすくなります。お手入れ時に強くふったり、バケツなどにぶついたりしないでください。
- 枠からフィルターを外さないでください。フィルターが割れる原因になります。
- ブラシやたわしでこすらないでください。
 - 漂白剤は使わないでください。
- ドライヤーなどの熱風で乾かささないでください。
 - 完全に乾いてから取付けてください。
- 交換の目安は10年です。汚れがひどく、洗ってもニオイが取れないときは交換してください。
- 廃棄するときは、お住まいの地域のゴミ収集規則に従って処分してください。(材質:セラミックほか)

吹出口・上下風向フラップ・左右風向フラップ・ファン

- やわらかい布でから拭きや水拭きする。

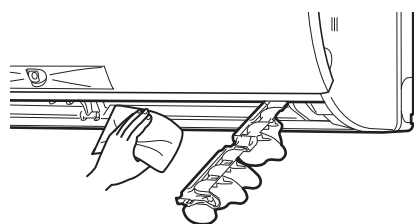

お願い

- ファンが停止していることを確認してください。
- 汚れが目立つときは、台所用中性洗剤を使用量の目安まで溶かしたぬるま湯を布に含ませて拭き、洗剤が残らないように水拭きしてください。
- ガソリン・ベンジン・シンナー・磨き粉などを使用しないでください。
- たわしやスポンジの硬い面などを使用しないでください。
- 上下風向フラップは、水洗いやつけ置き洗いをしないでください。
- 奥にあるファンの汚れは、柔らかい布で表面を水拭きしてください。お掃除後に運転すると、カビなどの汚れが吹出口から飛んでくる場合があります。
- 直射日光やストーブなどで乾燥させないでください。変形や変色の原因になります。
- ファンに強い力を掛けないでください。割れるおそれがあります。

熱交換器(汚れが気になったら)

- 掃除機のブラシでほこりを吸い取る。

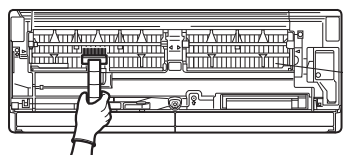

アルミフィン

あらかじめ、ダストボックス、清潔Vフィルター、帯電マイクロフィルター[別売]、アレル除菌脱臭空清フィルター[別売]は取外しておく。

注意



アルミフィンに直接手を触れないでください。ケガの原因になることがあります。

お願い

- 手袋などを着用してください。
- ブラシは強くこすりつけないでください。
- 冷房・除湿運転後は熱交換器が濡れている場合があります。内部クリーン運転で熱交換器を完全に乾かしてから、お手入れしてください。→20ページ
- 消臭剤・抗菌剤などの液体を吹きつけないでください。
- 室内機内部の洗浄については、お買上げの販売店または三菱電機修理窓口にご相談ください。→3ページ

別売部品 —— お買上げの販売店でお求めください。

品名 帯電マイクロフィルター
形名 MAC-339FT
希望小売価格 2,200円
(税別価格 2,000円)
交換の目安 約3年

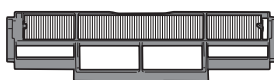

品名 アレル除菌脱臭空清フィルター
形名 MAC-301FT
希望小売価格 2,200円
(税別価格 2,000円)
交換の目安 約10年

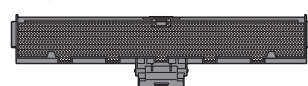

※希望小売価格は2023年3月現在の価格です。

部品の取付け

- ダストボックス、清潔Vフィルター、帯電マイクロフィルター [別売]、アレル除菌脱臭空清フィルター [別売] をお手入れしたあとは、必ず①～⑤の順番で取付けてください。
- その他の部品をお手入れしたあとは、各部品の取付けかたに従ってください。



注意



お手入れするときは、安全のために電源プラグをコンセントから抜くか、ブレーカーを切ってください。



禁止

お手入れするときは、不安定な台に乗らないでください。転倒などケガの原因になることがあります。

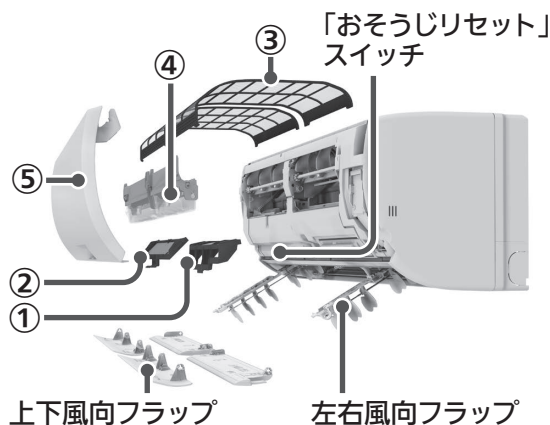

①帯電マイクロフィルター(白)[別売](右側1個)

1 軸を避け、左右の三角の溝に奥まで差込む。

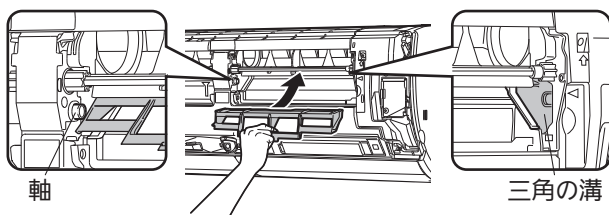

2 奥に突きあてながら矢印の方向に押込む。

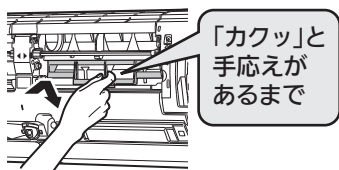

注意



禁止

アルミフィンに直接手を触れないでください。ケガの原因になることがあります。

②アレル除菌脱臭空清フィルター(黒)[別売](左側1個)

1 左右の三角の溝に奥まで差込む。

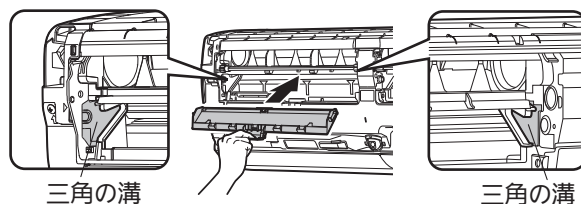

2 奥に突きあてながら矢印の方向に押込む。

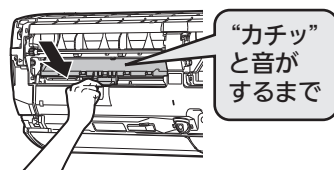

注意



禁止

アルミフィンに直接手を触れないでください。ケガの原因になることがあります。

③清潔Vフィルター(左右各1枚)

1 両手で奥まで差込み、手前の端をフィルター位置に合わせる。

- 清潔Vフィルターをまっすぐ奥まで入れないと、ダストボックスを正しく取付けることができません。故障の原因になります。

※上下の向きは関係なく差込むことができます。

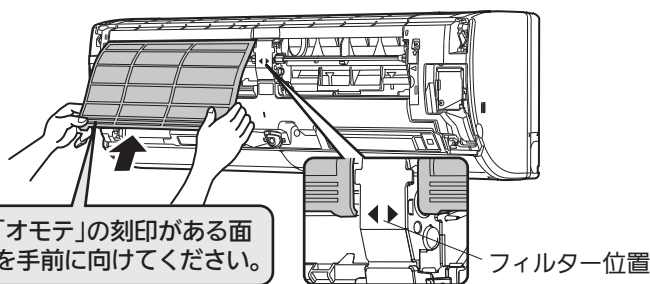

④ダストボックス(左右各1個)

1 ダストボックスで清潔Vフィルターを押さえながら、矢印の方向にスライドさせる。

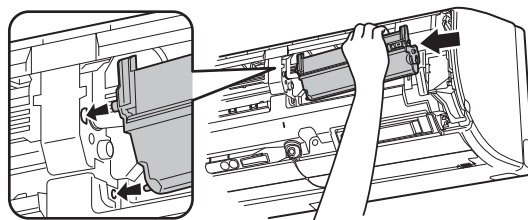

2 突起部(2か所)を室内機の穴に横から差込み、ストッパーから「カチッ」と音がするまで押込む。

- ストッパーで固定されていることを確認する。

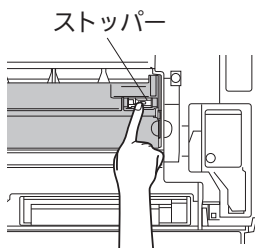

お願い

- ダストボックスのストッパーは正しく取付けてください。故障の原因になります。

部品の取付け(つづき)

⑤ 前面パネル

1 支持部から“カチッ”と音がするまで差込む。

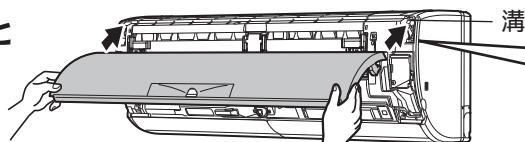

支持部

溝

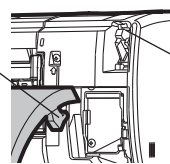

前面パネルの支持部を両手で持ち、矢印の方向から支持部が“カチッ”と音がするまで溝に差込みます。

2 閉じる。

- 前面パネルを閉じるときはしっかり両手で持ち、ゆっくりと操作してください。

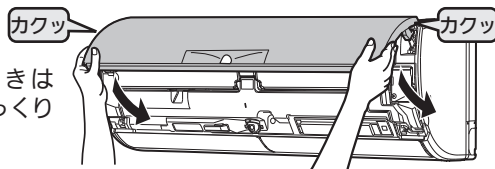

3 4か所を押す。

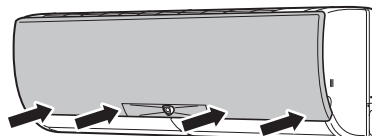

お願い

- 前面パネルをきちんと閉めてください。閉まっていないと、室内機の表示がぼやけたり、センサーが正常に動作しないことがあります。また、露が付くことがあります。

左右風向フラップ

1 ツマミを持って矢印の方向に押込む。

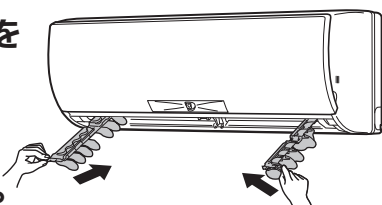

2 ガイドに合わせて“カチッ”と音がするまで差込む。

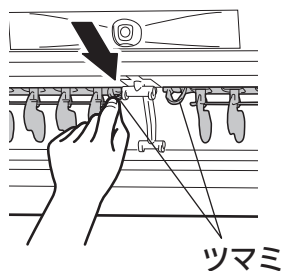

上下風向フラップ(左右各2枚)

1 矢印の方向に差込む。

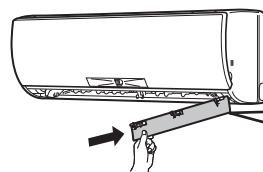

刻印

手前右

刻印が示している位置へ取付ける

2 安心ストッパーを差込む。

- 手前のフラップ: 各2か所
- 奥のフラップ: 各1か所
- 他の3枚も同じ手順で差込んでください。
- 電源プラグをコンセントに差込み、運転/停止の操作を行うとフラップは自動で閉まります。

“カチッ”と音がするまで

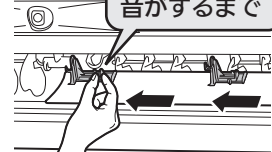

お願い

- 安心ストッパーを正しく差込んでください。差込まれていないとすべてのモニターが点滅し、体感温度モニターに「FL」と表示し、運転ができません。

取付けが終わったら...

1 電源プラグを差込む。

- 清潔Vフィルターが正しい位置にないときは、体感温度モニターの「FL」が点灯し、清潔Vフィルターの位置合わせを行います。必ず体感温度モニターの「FL」が消灯した後に次の操作を行ってください。
- 上下風向フラップが自動で閉まります。

2 ダストボックスをお手入れしたときは、「おそうじリセット」スイッチを押す。
(ダストボックスをお手入れしなかったときは、「おそうじリセット」スイッチを押さないでください)

「おそうじリセット」スイッチを押すと運転積算時間をリセットします。

- 体感温度モニターに「FL」が点灯し、清潔Vフィルター、ダストボックスが正しく取付けられているか確認するために、フィルターおそうじメカ運転を1回行います。
- 体感温度モニターに「FL」が点滅するときは、ダストボックス、清潔Vフィルター、帯電マイクロフィルター[別売]、アレル除菌脱臭空清フィルター[別売]の取付け状態を確認してください。

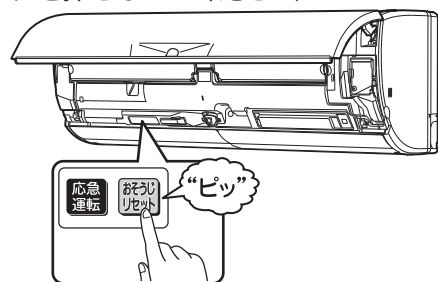

3 リモコンを使ってエアコンを運転する。

体感温度モニターの「FL」が消灯していることを確認してください。

お願い

- エアコン運転中やおそうじメカ運転中に、ダストボックスのストッパーを外さないでください。故障の原因になります。

詳しく知りたい

冷房 (推奨温度 28℃) 暖房 (推奨温度 20℃) → 10ページ

<体感冷房・体感暖房運転について>

「体感」を設定すると、ムーブアイが左右に動作し、室温だけでなく床や壁などの温度、人の位置や動きを考慮した運転を行います。室内機に表示される温度は体感温度、リモコンに表示される温度は設定体感温度です。

<マニュアル冷房・マニュアル暖房運転について>

「体感」の設定を取り消すと、ムーブアイは動作せず室温だけを目安に運転します。冷房運転時(体感取消し)にしつどの調節はできません。

<さらっと除湿冷房について>

体感冷房運転時は冷房運転と除湿運転を自動で切り替えます。設定した温度に近づくまでは冷房運転でお部屋の温度を下げ、設定した温度に近づいたときは除湿運転に切り替えてしつどを下げる運転を行います。設定したしつどに近づいたり、室温が上昇したときは、再び冷房運転に戻ります。

・ハイブリッド運転のときは、除湿運転には切り替わりません。

<設定温度・しつどについて>

設定する温度は0.5℃ずつ変えられます。設定できる範囲は16～31℃です。

暖房運転時のみ、10℃の設定が可能です。(ハイブリッド、ねむり、ハイパワー運転時を除く)

以下の温度に設定したときは、「ピピッ」と音が鳴ります。

冷房運転時: 16℃、31℃

暖房運転時: 10℃、31℃ (ハイブリッド、ねむり、ハイパワー運転時は16℃、31℃)

体感冷房運転時、設定するしつどは10%ずつ変えられます。設定できる範囲は40～70%です。

設定しつどを60%にすると、「ピピッ」と音が鳴ります。

リモコンに表示される温度は室温ではなく、体感が取り消されているときは設定温度、体感が設定されているときは設定体感温度です。

<霜取り運転について>

外気温度が低くしつどが高いと、暖房運転時に室外機に霜が付くことがあり、エアコンが自動で霜を溶かす運転を約30～90分間に1回程度行います。霜を溶かす間は、室内機の上下風向フラップは水平になり、最大10分間風が止まります。室外機は音が大きくなる場合があります。溶かした霜は室外機下面の排水口から排水します。

霜取り運転中の室内温度低下を抑えるため、霜取り運転を行う直前に強めの暖房を行い(プレヒート)、お部屋の温度を上げることがあります。(室温キープシステム)

また、暖房立上げ時、すばやく吹出温度を高めるために、上の上下風向フラップが水平向き、下の上下風向フラップが下向き状態になることがあります。(急速Wヒート)

<運転例>

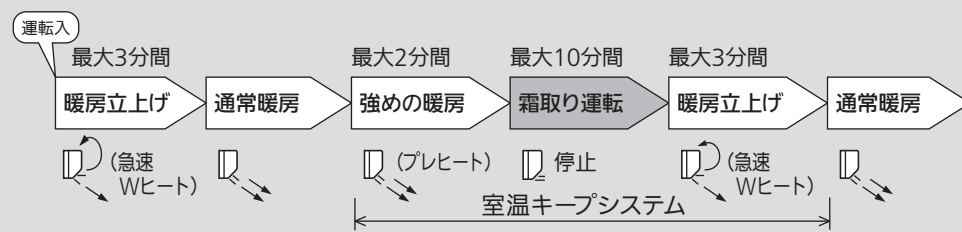

- 暖房運転時、室温(体感温度)が設定温度に近づくと、お部屋の暖め過ぎを防ぐため自動的に上下風向フラップを水平にし、風を弱める運転をします。
- 外気温度によっては、お部屋が暖まるまで、冷えるまでに時間がかかる場合があります。
- 暖房運転開始時、暖かい風を出す準備をしている間は上下風向フラップは水平になり、風が出ないことがあります。(約3分間)

除湿 → 10ページ

<再熱除湿方式について>

除湿運転は再熱除湿方式で、お部屋の温度低下を抑えた除湿を行います。

設定するしつどは10%ずつ変えられます。設定できる範囲は40～70%です。

設定しつどを60%にすると、「ピピッ」と音がします。

- 除湿運転時は、温度を設定することはできません。
- 除湿運転を開始すると、室温を正しく検知するため送風運転を約3分間行います。
- お部屋の湿気が多いときや外気温度が低いときなどは、設定したしつどにならない場合があります。
- 外気温度によっては、お部屋の温度が下がることがあります。
- 消費電力は温度やしつどの条件で異なります。
- 温度が下がると室外機が停止するため、しつどが下がらない場合があります。
- 除湿運転中は、ハイパワー運転が設定できません。

詳しく知りたい(つづき)

風速・風向の調節 ⇨ 13ページ

<風速>

- 自動 …… 暖房運転時：お部屋が寒いときは風を強めにし、お部屋が暖かくなると風を弱めにします。
冷房運転時：お部屋が暑いときは風を強めにし、お部屋が涼しくなると風を弱めにします。
- ロング …… 最大風量になり、送風音も大きくなります。風を遠くまで届けたいときに選んでください。
暖房運転時、「上下左」「上下右」で上下風向を「自動」に設定している場合、風向きは一段階上向きになります。
- 静 …… 最小風量になります。風の音が気になるときに選んでください。ただし、お部屋の冷えや暖まりが弱くなる場合があります。

<上下風向>

- 上下風向は、運転モードによって風向の角度が異なる場合があります。
- 自動 …… 冷房・除湿運転時やピュアミスト(送風)運転時は水平吹き、暖房運転時は下吹きになります。
- スイング …… 一定の間隔をおいてスイングします。スイングの上端と下端でしばらく上下風向フラップが止まります。
- 風向 …… お好みに合わせて選んでください。
- (1)～(5) ・冷房・除湿運転時やピュアミスト(送風)運転時は、風向は真下に向きません。
・左右で同じ上下風向を選んでも、上下風向フラップの位置が左右でずれることがあります。

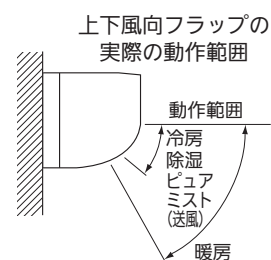

<上下風向フラップのスイング範囲について>

風速設定	冷房・除湿・ピュアミスト(送風)	暖房
ロング以外設定時	(1) ~ (5)	(2) ~ (5)
ロング設定時	(1) ~ (3)	(2) ~ (3)

- ・「風左右」「上下左」「上下右」で風向を調節すると、「風あて・風よけ・ムラなし」は取り消されます。
- ・運転中に、上下・左右風向フラップを手で動かして、風向の調整をしないでください。故障の原因になります。

<左右風向>

左右風向は、運転モードによって風向の角度が異なる場合があります。

ねむり運転 ⇨ 16ページ

<冷房・除湿・暖房・ハイブリッド暖房運転時>

約30分間は「ねむり」を押す前の設定温度・しつどで運転を続けます。約30分後にねむり運転時の設定温度・しつどに切り替わります。冷房・除湿・暖房運転では、お好みの風向を設定できます。ハイブリッド暖房運転では、風あての風向になります。

<運転例>

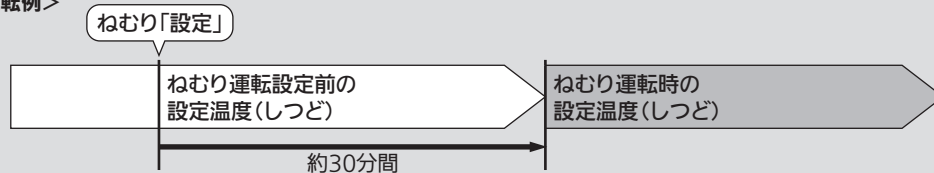

<ハイブリッド冷房運転時(みまもり快眠)>

時間に応じて設定温度を変更する運転を行います。ねむり運転を設定して約10分後から約2時間、設定温度を0.5℃下げて眠りやすい環境にします。次に元の設定温度に戻し、さらに約40分後から、ねむり運転時の設定温度へ徐々に変化する運転を行います。風向は水平吹きになります。

<運転例>

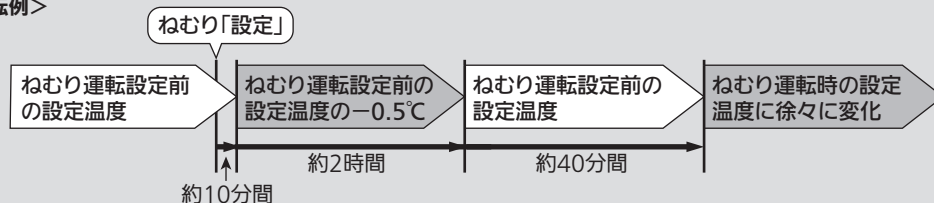

ムーブアイについて

特長

床や壁の温度を見はって、冷え過ぎ暖め過ぎを防ぐ

お部屋の床や壁などの温度と室温や人の動く状態を判断し、ひかえめ運転を行います。

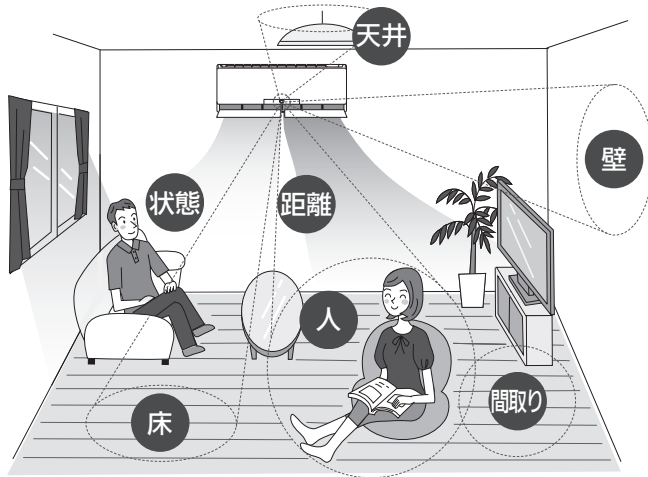

人の行動パターンを学習して、よくいる場所の温度ムラをなくす

運転するたびに、お部屋の温度変化や人の動きを検知し、人がいることが多いエリアを生活エリアとして学習します。「ムラなし」運転を選ぶと、生活エリアの温度ムラを抑える運転をします。

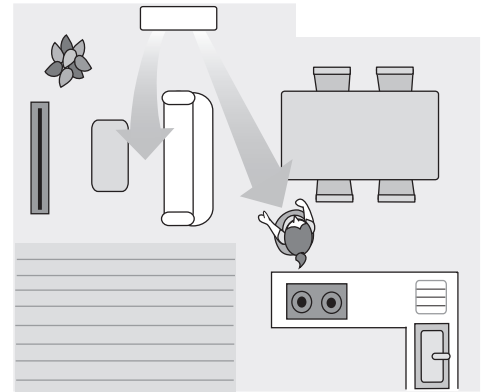

体感温度とは？

人が感じる温度は、お部屋の温度やしつどだけでなく、壁や床の温度（ふく射）、風の強さ、人の活動状態などにも影響されます。それらを考慮して人が肌で感じる感覚を、温度で表したものです。

検知方法

- 運転を開始すると、ムーブアイが左右に回転してお部屋の温度状況を検知します。
- 次に、人が動いたことによる温度変化で、お部屋に人がいることを検知します。

※運転開始から動きが少ないときや温度変化が小さいときなどは、人を検知できないことがあります。

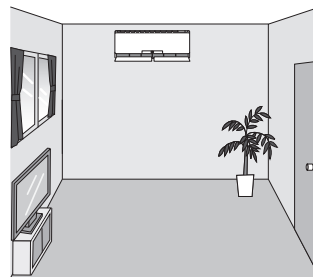

人がいないとき

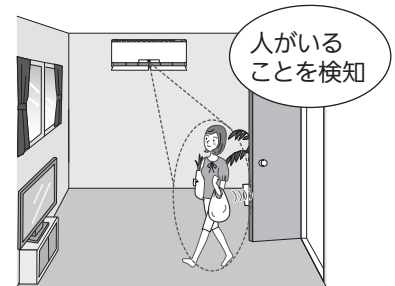

人がいるとき

動作範囲について

- ムーブアイは広角約160°の範囲で温度を測定します。次のような場所は検知範囲外になります。
 - エアコンの据付けてある壁面
 - エアコンの直下近傍
 - エアコンとの間に障害物（家具など）がある場所
- 次のようなときは人や物を正しく検知できないことがあります。
 - 真夏の運転開始時など、床や壁、障害物（家具など）の温度が高いとき
 - 布団を被ったり厚着をして肌が表れていないとき
 - 短時間に温度が大きく変化する物があるとき
 - 小さなお子さまやペットなど、熱源を感知できないとき
 - 暖房運転時、エアコンから出た風が直接あたる位置に障害物（家具など）があるとき
 - 床暖房やホットカーペットを使用しているとき
 - 運転開始から動きが少ないとき

【検知範囲のイメージ】

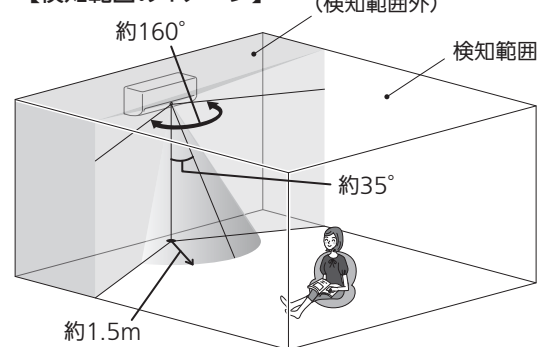



※据付高さ2mのとき

詳しく知りたい

故障かな?と思ったら

修理を依頼される前に、次の点を確認してください。

故障かな?	原因の確認	対応および回答
運転しない／停止しない	● エアコン専用のブレーカーが落ちていませんか?	▶ エアコン専用のブレーカーを「入」にしてください。
	● 電源プラグが外れていませんか?	▶ 電源プラグを差込んでください。
	● 「運転」と「停止」を短時間の間に繰り返し行いませんでしたか? エアコン保護のため、止まっています。約3分後に運転を開始します。	▶ 故障ではありません。
	● 暖かい風を出す準備をしています。(約3分間)	▶ 故障ではありません。
	● 清潔Vフィルターの位置合わせをしています。「 △ 」が消灯するまでしばらくお待ちください。(約2分間)	▶ 故障ではありません。
	● 内部クリーン運転が設定されていませんか? 運転開始時にエアコン内部のニオイを抑制するスタート脱臭を行うので、約1分間送風を停止します。 → 20ページ	▶ 故障ではありません。
	● 内部クリーン運転が設定されていると、運転停止後にカビクリーンシャワーを行い、上下風向フラップが水平になります。 → 20ページ	▶ 内部クリーン運転を取り消すか、  を押すと停止させることができます。
	● 高温みまもりが設定されていると、運転停止後も定期的に室温を測定するために送風(微風)運転を行い、上下風向フラップが水平になります。 → 21ページ	▶ 高温みまもりを取り消すか、  を押すと停止させることができます。
	● 左右風向フラップが正しく取り付けられていますか? 取り付けられていないと、上下風向フラップにあたり、正しく動作しないことがあります。また、露たれの原因になります。	▶ 正しく取り付けてください。 → 34ページ
	● 体感を取り消されていませんか? 取り消されていると、ムーブアイは動きません。	▶ 体感を設定してください。 → 19ページ
ムーブアイが動かない	● ピュアミスト(送風)運転になっていませんか?	▶ 冷房・除湿・暖房運転または「自然風」にしてください。 → 10、14ページ
	● 室外機の霜取り運転中ではないですか? 長くて約10分間で終了します。 → 35ページ	▶ 故障ではありません。
勝手に動く	● 無線機能で遠隔操作されていませんか?	▶ スマートフォンなどで操作するとリモコンの表示とは異なる動作をします。 → 24ページ
	● 高温みまもりが設定されていませんか? 設定されていると、定期的に室内の温度を測定するために送風(微風)運転を行います。また室内が高温になったとき、自動で冷房運転を行うことがあります。	▶ 高温みまもりを取り消すか、  を押すと停止させることができます。 → 21ページ
	● 「霧ヶ峰REMOTE」から、ムーブアイが動く設定になっていませんか?	▶ 故障ではありません。
冷えない／暖まらない／しつどが下がらない	● 風速が「静」または  (弱)になっていませんか? お部屋の冷えや暖まりが弱くなる場合があります。	▶ 風速を「自動」または  (強)に変更してください。 → 13、36ページ
	● ピュアミスト(送風)運転になっていませんか?	▶ 冷房または暖房で運転してください。 → 10ページ
	● 清潔Vフィルターが汚れていませんか? ● エアコン内部のファンが汚れていませんか?	▶ 清潔Vフィルター、ファンのお手入れをしてください。 → 31、32ページ
	● 室内機・室外機の吹出口・吸込口がふさがっていませんか? ● 窓やドアが開いたままになっていませんか?	▶ 吹出口・吸込口をふさがないようにしてください。 ▶ 窓やドアを閉めてください。
	● お部屋の広さや外気温度などの条件によっては、設定した温度に到達するまでに時間がかかったり、到達しないことがあります。 ● 換気扇やガスコンロを使用するお部屋では、空調負荷が大きくなり、冷えや暖まりが悪くなる場合があります。	
	● ピークカットが設定されていませんか? 最大電流値を約25%抑えた運転を行いますので、お部屋の冷えや暖まりが弱くなる場合があります。	▶ ピークカットを取り消してください。 → 19ページ
	● 体感冷房運転では、冷房運転と除湿運転を自動で切り替えて温度(しつど)をコントロールするため、設定温度近くでは、再熱除湿運転に切り替わり、吹き出す風が冷たくない場合があります。	▶ 自動的に除湿運転に切り替えたくないときは、体感を取り消してください。 → 19ページ
● お部屋の湿気が多いときや外気温度が低いときなどは、設定したしつどにならない場合があります。		

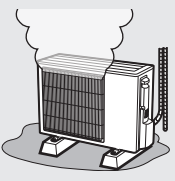
故障かな？	原因の確認	対応および回答
冷える 冷房・除湿運転時 冷え過ぎる	<ul style="list-style-type: none"> ● 冷房運転時に温度、風向の設定は適切になっていますか？ ● 外気温度が低いときは、室温が低下することがあります。 	▶ 温度、風向を調節してください。 → 10、13ページ
リモコン リモコン信号を受信しない リモコンの表示が出ない リモコンの表示がうすい 表示部のバックライトが点灯しない	<ul style="list-style-type: none"> ● 乾電池が消耗していませんか？ ● 乾電池の取付けが(+) (-) 逆になっていませんか？ ● 乾電池を入れたときに「時刻合わせ/リセット」ボタンを押し忘れていませんか？ ● テレビやビデオのリモコンのボタンが押されたままになっていませんか？ 他のリモコンから信号が発信され続けていると、エアコンの信号を受信しないことがあります。 ● お部屋の温度が低いとリモコンの信号を受信しにくい場合があります。 ● 号機の設定を変更していませんか？ ● 明るい場所では、表示部のバックライトが点灯していてもわかりにくい場合があります。 	<ul style="list-style-type: none"> ▶ 乾電池を交換してください。 ▶ 乾電池の(+) (-)を確認して正しく取付け、「時刻合わせ/リセット」ボタンを押してください。 → 8ページ ▶ ボタンが押されたまま(ひっかかっている状態など)であれば元に戻してください。 ▶ 室内機に近づいて操作すると受信しやすくなります。 ▶ 再度号機を設定し直してください。→ 9ページ
水漏れ／霧や湯気が出る 室内機の吹出口や吸込口から霧や湯気が出る 室内機から水が漏れる 室外機から水や湯気が出る 	<ul style="list-style-type: none"> ● 冷房運転時にお部屋の空気中に含まれる水分が、エアコンから吹き出す冷たい風により急速に冷やされ、霧状になることがあります。 ● 暖房運転時に霜取り運転を行うことがあります。室内のしつどが高いときに霜取り運転を行うと、室内機の熱交換器に結露が生じ、その状態で暖房運転を再開すると結露水が蒸発し、吸込口から湯気が出て、白い煙に見ることがあります。 ● 前面パネルがきちんと閉まっていないと、露たれの原因になります。 ● 外のドレンホースが詰まったり、先端がつぶれたり、持ち上がったりしていませんか？ ● 冷房運転時に、冷えた配管(接続部)や室外機下面に水滴が付き、滴下するためです。 ● 暖房運転時に、室外機に付いた霜を溶かす(霜取り運転)ときに、水や湯気が出るためです。湯気が白い煙に見ることがあります。→ 35ページ ● 暖房運転時に、熱交換器に付いた水が滴下するためです。室外の温度・しつどによって、水の量は異なります。 	<ul style="list-style-type: none"> ▶ 正しく取付けてください。→ 34ページ ▶ 確認しても直らないときは、「お買上げの販売店」にご相談ください。 ▶ 故障ではありませんが、濡れてお困りのときは、「お買上げの販売店」に排水工事をご相談ください。なお、一部寒冷地域では室外機水結のおそれがあり、工事できない場合があります。
自動清掃 「お掃除」ボタンを押しても、フィルターおそうじメカ運転を行わない 冷房・暖房などの運転中に運転が止まり、フィルターおそうじメカ運転を開始する	<ul style="list-style-type: none"> ● 冷房や暖房などの運転中は、「お掃除」ボタンを押してもフィルターおそうじメカ運転を行いません。 ● 室内機の体感温度モニターに、「[L]」が表示されていませんか？ カビクリーンシャワー中に「お掃除」ボタンを押した場合、カビクリーンシャワー後にフィルターおそうじメカ運転が始まります。 ● 室内機の体感温度モニターに、「dL」が表示されていませんか？ ● 室内機の体感温度モニターが、「[L]」と点滅表示されていませんか？ ダストボックス、清潔Vフィルターが正しく取付けられていません。 ● “ピピッ”と鳴りませんか？ 手でフィルターおそうじメカ運転を連続して行うと、約30分間動かないことがあります。 ● すべての運転モードにおいて約50時間連続運転すると、自動で運転を停止してフィルターおそうじメカ運転を2回行います。(約5分間) フィルターおそうじメカ運転終了後、元の運転に戻ります。→ 22ページ 	<ul style="list-style-type: none"> ▶ 運転を停止してから「お掃除」ボタンを押してください。→ 22ページ ▶ 故障ではありません。 ▶ ダストボックスのほこりを捨てて、室内機の「おそうじリセット」スイッチを押してください。→ 29～34ページ ▶ 正しく取付けてください。→ 33ページ 再度、「お掃除」ボタンを押して、体感温度モニターが「[L]」と点滅したときは、「お買上げの販売店」にご連絡ください。→ 46ページ ▶ 約30分後にもう一度手でフィルターおそうじメカ運転を行ってください。→ 22ページ ▶ 故障ではありません。
汚れ 室内機の周辺の天井や壁が黒く汚れる	<ul style="list-style-type: none"> ● お部屋の環境により、空気中のちりやほこりが、エアコンによる空気循環や静電気で天井や壁などに付着するためです。 	▶ エアコン周辺もこまめにお掃除することをおすすめします。また、上下風向の設定を調節し、天井にあたる風を弱めることで防げる場合があります。
変色 熱交換器端のアルミフィンが変色して焦げたようになっている	<ul style="list-style-type: none"> ● 熱交換器製造時点で変色したものです。(溶接の熱でアルミフィン表面の樹脂コーティングが変色します) エアコンの運転によるものではありません。また、熱交換器の性能にも影響はありません。 	▶ 製品の使用には問題ありません。

故障かな?と思ったら(つづき)

修理を依頼される前に、次の点を確認してください。

故障かな?	原因の確認	対応および回答	
風	風が右(左)に向かない	● 据付位置の設定が間違っていないですか? ▶ 据付位置を正しく設定してください。 → 8ページ	
	冷房・除湿運転中 上下風向が途中で変わる 調節がきかない	● 上下風向フラップを下向き(3)～(5)にして約30分たつと、フラップから水滴が滴下するのを防ぐため、自動で風向が変わり(2)になります。	
	「風よけ」にしても、風があたる 「風あて」にしても、風が来ない	● ムーブアイが人を検知しにくい場合があります。 ● お部屋の形状や人の位置により、気流感が異なる場合があります。 → 37ページ	▶ 風向がご希望にそわないときは、上下風向・左右風向を調節することができます。 → 13ページ
	冷房運転中 設定温度になっても 風が止まらない	● 冷房運転時、室温(体感温度)が設定温度になっても、室内機の風は止まりません。設定した風速で運転します。	▶ 故障ではありません。
	暖房運転開始時や運転中 上下風向が途中で変わる 調節がきかない 風が止まる	● 運転開始時に暖かい風を出す準備をしている間は、上下風向フラップが水平になります。(約3分間) ● 室外機に付いた霜を溶かしています。(霜取り運転) → 35ページ ● 霜取り運転中は、冷たい風が出るのを防ぐため、しばらく上下風向フラップは水平になり、風が止まります。霜取り運転は最大10分間で終了します。その後、暖房運転を再開しますが、外気温度によっては、暖かい風を吹き出すための準備に、さらに数分かかることがあります。 ● 室温(体感温度)が設定温度より上がったときは、暖め過ぎを防ぐため室外機を停止します。このとき冷たい風が出るのを防ぐため、しばらく上下風向フラップは水平になり、微風運転になります。	
風が強弱を繰り返す	● 「自然風」、または冷房運転で「ハイブリッド運転」が設定されていませんか?自然のリズムで、風の強さが変化する運転になります。	▶ 故障ではありません。気になる場合は取り消してください。 → 14ページ	
音	“ピシッ”、“ガチッ”という音	● 温度変化で前面パネルなどが膨張・収縮によりこすれて、音が出ることがあります。 ● 冷媒制御弁が動作する音です。(冷房・除湿運転時)	▶ 故障ではありません。
	水が流れる音、“プシュッ”という音	● エアコン内部を冷媒が流れているときに出る音や冷媒の流れが切り替わるときに出る音です。	▶ 故障ではありません。
	“ポコポコ”という音	● 換気扇をご使用の際、ドレンホースから室外の空気を吸い込むことがあります。このとき、ドレンホース内の水が空気と一緒に吸い上げられることで出る音です。外の風が強いときにも音が発生する場合があります。	▶ お部屋の給気口を開けることで改善されることがあります。ドレンホースの先端を風があたらない方向へ向けてください。対策として「ドレンエア逆流防止部品」(別売部品:形名MAC-852GB)も用意しています。取付けは「お買上げの販売店」にご相談ください。
	エアコン停止中 フィルターおそうじメカ運転中 “カサカサ”、“シー”、“カタカタ”、“グググ”という音	● 清潔Vフィルターを清掃している音です。 ● 内部クリーン運転を設定しているときは、カピクリーンシャワー後に、フィルターおそうじメカ運転を行います。 → 22ページ	▶ 音が気になるときは、フィルターおそうじメカ運転を自動で行わないようにすることができます。 → 43ページ
	フィルターおそうじメカ運転中 “ググググ”という音	● 清潔Vフィルターがほこり・油・ヤニなどで汚れて、フィルター清掃時に本体とこすれる音です。	▶ 音が気になるときは、お手入れしてください。 → 29～34ページ
	フィルターおそうじメカ運転中 “ガタッ”、“バキッ”という音、 連続して“ガタガタ”という音	● 清潔Vフィルター、ダストボックスが正しく取付けられていないときに出る音です。	▶ 正しく取付けてください。 → 33ページ
ニオイ	エアコンの風がおう	● エアコンが壁やじゅうたん、家具、衣類などにしみ込んだニオイを吸い込んで、風を吹き出すためです。 ● 長期間ご使用のエアコンは熱交換器やファンが汚れてニオイを発生する場合があります。また、新築時のお部屋などでは多少のニオイを発生する場合があります。 ● ピュアミスト運転時や内部クリーン運転時にオゾンがわずかに発生するため、ニオイを感じる場合があります。	▶ エアコンの清掃および内部クリーン運転の設定をおすすめします。 → 20, 29～34ページ それでも解決しないときは、専門業者による内部洗浄をおすすめします。 → 3ページ
		▶ 故障ではありません。	
表示	室内機の表示が見えにくい	● 前面パネルがきちんと閉まっていますか?閉まっていないと室内機の表示がぼやけて見えることがあります。 → 16ページ	▶ 正しく取付けてください。 → 34ページ
	● ねむり運転中は表示が暗くなります。	▶ 故障ではありません。	
その他	体感温度モニターの温度が お部屋の温度計と合わない リモコンの設定と合わない	● 体感を設定すると体感温度が表示されます。室温とは異なるため、温度計とは合わないことがあります。 ● ハイパワー運転を設定すると冷房運転時は約3℃低め、暖房運転時は約3℃高めに表示されます。	
	前面パネルが閉まらない	● 前面パネル、ダストボックス、清潔Vフィルターがしっかり取付けられていますか?	▶ 正しく取付けてください。 → 33, 34ページ
	製品の外観に線やキズが見える	● プラスチックを成型するときに現われる線(ウェルドライン)が、ヒビやキズに見ることがあります。	▶ 製品の使用には問題ありません。

故障かな？

原因の確認

対応および回答

<p>無線LANに接続できない</p> <p>エアコンをルーターに接続時、体感温度モニターが5回点滅</p>  <p>合わせて音が5回鳴る</p>	<ul style="list-style-type: none"> ● ルーターの電源は入っていますか？ ● 室内機とルーターの距離が離れすぎていませんか？ ● ルーターは「IEEE802.11b/g/n(2.4GHz)」「WPA2-PSK(AES)」に対応していますか？「IEEE802.11n/ac/ax(5.0GHz)」には対応していません。 ● 「WPS」機能があるルーターで接続する場合、異なる室内機のMAC番号を選択していませんか？ →27ページ ● 「WPS」機能がないルーターで接続する場合、異なる室内機のSSID(ネットワーク)を選択していませんか？ →27ページ ● 「無線設定モード」の「無線設定状態表示」を選択したあと、室内機の体感温度モニターの表示で無線の設定状態を確認してください。 →23ページ ● ルーターでSSID(ネットワーク)を隠す設定(ステルス設定)やMACアドレスフィルタリング設定をしていませんか？ ● エアコンをルーターに接続作業中、「無線解除モード」の「無線を無効」を行ったか、 を5秒間長押ししませんでしたか？ 	<ul style="list-style-type: none"> ▶ ルーターの電源を入れてください。 ▶ ルーターを室内機に近づけると、通信が改善する場合があります。 ▶ 「霧ヶ峰REMOTE」のホームページで、ご使用のルーターが動作確認済みかをご確認ください。 →25ページ ▶ 登録しようとしている室内機のブザー音を確認し、そのMAC番号を選択してください。 ▶ 正しいSSID(ネットワーク)を選択してください。 ▶ 「無線設定状態表示一覧表」の内容を確認し、再度ルーターとの接続を行ってください。 →24~28ページ ▶ ルーターの設定をご確認ください。 ▶ 「無線解除モード」の「無線リセット」を行ったあと、再度ルーターとの接続を行ってください。 →23~28ページ
<p>SSID(ネットワーク)の一覧が表示されない</p>	<ul style="list-style-type: none"> ● ルーターとの接続に失敗しています。 	<ul style="list-style-type: none"> ▶ 「無線解除モード」の「無線リセット」を行ったあと、再度ルーターとの接続を行ってください。 →23~28ページ
<p>エアコンをルーターに接続時、体感温度モニターが10回点滅</p>  <p>合わせて音が10回鳴る</p>	<ul style="list-style-type: none"> ● 無線機能の起動に失敗しています。 	<ul style="list-style-type: none"> ▶ 「無線解除モード」の「無線を無効」を行ったあと、再度リモコンで「無線を有効」を行い、ルーターとの接続を行ってください。 →23~28ページ
<p>「霧ヶ峰REMOTE」アプリでエアコンを登録できない</p>	<ul style="list-style-type: none"> ● 「WPS」機能があるルーターで接続する場合、異なる室内機のMAC番号を選択していませんか？ →24,27ページ ● 「無線設定モード」の「無線設定状態表示」を選択したあと、室内機の体感温度モニターの表示で無線の設定状態を確認してください。 →23,28ページ 	<ul style="list-style-type: none"> ▶ 登録しようとしている室内機のブザー音を確認し、そのMAC番号を選択してください。 ▶ 「無線設定状態表示一覧表」の内容を確認し、再度ルーターとの接続を行ってください。 →24~28ページ ▶ 「無線解除モード」の「無線リセット」を行ったあと、再度ルーターとの接続を行ってください。 →23~28ページ
<p>通信が途切れる 通信ができない</p>	<ul style="list-style-type: none"> ● 電波干渉により、通信が一時的に不安定になっている可能性があります。 ● 「無線解除モード」の「無線を無効」を行ったか、 を5秒間長押ししませんでしたか？ 	<ul style="list-style-type: none"> ▶ ルーターの本体やアンテナの向きを調整することで改善する場合があります。 ▶ 電波を放射する機器とルーターを、お互いに離してください。 ▶ 「無線解除モード」の「無線リセット」を行ったあと、再度ルーターとの接続を行ってください。 →23~28ページ
<p>「無線設定モード」の「無線設定状態表示」を行うと、室内機のランプが点滅する</p>	<ul style="list-style-type: none"> ● 無線の接続ができない状況です。 	<ul style="list-style-type: none"> ▶ 「無線設定状態一覧表」で無線の設定状態を確認し、設定し直してください。 →28ページ

無線LAN機能で以上のことをお調べになっても接続できないときは、「お買い上げの販売店」か「三菱電機修理窓口」にご連絡ください。

[→46ページ](#)

故障かな?と思ったら(つづき)

室内機にこんな表示が出たら

故障かな?	表示内容	原因の確認	対応および回答
運転を開始しても運転しない	体感温度モニターの表示が点滅  その他のランプも点滅	●上下風向フラップの安心ストッパーが外れています。	▶安心ストッパーを“カチッ”と音がするまで確実に取付けてください。 →34ページ
冷房または暖房運転中	体感温度モニターの表示が点灯 	●体感温度は8~37℃まで0.5℃きざみで表示されます。7.5℃以下は「Lo」、37.5℃以上は「Hi」と表示されます。	▶故障ではありません。
運転開始時または停止時	体感温度モニターの表示が点灯 	●ダストボックスのお手入れ時期が来たことをお知らせしています。	▶ダストボックスをお手入れしてください。 →29, 31, 33ページ
運転開始時または停止時	体感温度モニターの表示が点灯 	●フィルターおそうじメカ運転の自動運転設定を取り消し、エアコンの運転積算時間が約50時間を経過すると、運転開始時と停止時に、体感温度モニターに「FL」と表示されます。 →43ページ	▶リモコン操作から手動でフィルターおそうじメカ運転を行ってください。 →22ページ
運転中または停止中	体感温度モニターの表示が点滅 	●清潔Vフィルター、ダストボックスが正しく取付けられていません。	▶正しく取付けてください。 →33ページ
運転中または停止中	体感温度モニターの表示が点灯 	●フィルターおそうじメカ運転や清潔Vフィルターの位置合わせをしています。「L」の表示が消灯するまで、しばらくお待ちください。(約2分間) →22ページ	▶故障ではありません。
		●内部クリーン運転で、スタート脱臭、カビクリーンシャワーを行っています。 →20ページ	▶内部クリーン運転の設定を取り消すと停止させることができます。 →20ページ ▶カビクリーンシャワーを途中で停止させたい場合は、  を押してください。 →20ページ
停止中に運転開始	体感温度モニターの表示が点滅しそのあと点灯 	●高温みまもりが動き、冷房運転を行っています。 →21ページ	室温が下がると自動で運転を停止します。高温みまもりを途中で停止させたい場合は、  を押してください。 →21ページ
運転しない	体感温度モニターの数字が点滅  運転ランプも点滅	●体感温度モニターで点滅している数字を確認してください。(点滅している数字は一例です。他の数字が出る場合があります)	▶故障です。使用を中止し、必ず電源プラグを抜いてから、「お買上げの販売店」か「三菱電機修理窓口」にご連絡ください。 →46ページ
		●「無線設定状態表示」で通信状態の確認を行うと、体感温度モニターに数字が点滅して表示されることがあります。 →28, 41ページ	

以上のことをお調べになって、それでも不具合があるときは使用を中止し、必ず電源プラグを抜いてから、「お買上げの販売店」か「三菱電機修理窓口」にご連絡ください。→46ページ

知っておいていただきたいこと

室内機のスイッチについて

室内機のスイッチで応急運転や静音設定の設定・取消し、フィルターおそうじメカ運転の自動運転設定の取消しができます。

スイッチ	操 作	動 作
応急運転	1回押し	応急運転の開始と停止
	長押し	静音設定と標準設定の切替え
おそうじリセット	1回押し	ダストボックスのお手入れまでの運転積算時間のリセット → 34ページ
	長押し	フィルターおそうじメカ運転の自動運転設定と取消し

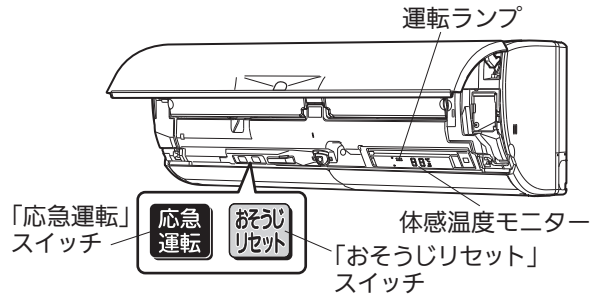

リモコンが使えないとき (応急運転)

リモコンが故障したり、乾電池が消耗したときには、室内機の「応急運転」スイッチで運転できます。

1 「応急運転」スイッチを押す。

押すごとに次の順で切り替わります。

応急冷房 → 応急暖房 → 停止

※これ以外の運転はできません。

最初の30分間は温度調節が働かず、

風速 ■■■ (強) の連続運転になります。

<体感温度モニターの表示>

応急冷房 応急暖房

C **H**

30分後の運転内容は次のようになります。

運転内容	応急冷房	応急暖房
設定温度	24℃	24℃
風 速	▲ (中)	▲ (中)
上下風向	自動	自動

静音設定について

冷房・暖房運転時に、室内機から出る風の音が気になるときは、風量を抑えた「静音設定」にすることができます。風量を抑えた運転を行うため、「標準設定」よりお部屋の冷えや暖まりが弱くなる場合があります。

風速の設定が「自動」、▲ (弱)、▲▲ (中)、▲▲▲ (強)、「ロング」の時は、それぞれ風量を抑えた設定になります。「静」の設定は変更されません。除湿・ピュアミスト (送風) 運転時の風速の設定は変更できません。

静音設定にするとき

1 電源プラグをコンセントに差込む。

2 「応急運転」スイッチを“ピピッ”と鳴るまで長押しする。(約5秒間)

※運転ランプが点灯して応急冷房で運転しますが、そのまま「応急運転」スイッチを長押ししてください。“ピピッ”と鳴れば設定完了です。リモコン操作でお好みの運転を選択してください。

標準設定に戻すとき

「応急運転」スイッチを“ピッ”と鳴るまで長押しする。(約5秒間)

「応急運転」スイッチを長押しする(約5秒間)ごとに、次の順で切り替わります。

静音設定 (ピピッ) → 標準設定 (ピッ)

フィルターおそうじメカ運転の自動運転設定の取消しについて

自動運転設定を取り消すとき

運転停止中で、フィルターおそうじメカ運転が停止しているときに、「おそうじリセット」スイッチを“ピピッ”と鳴るまで長押しする。(約10秒間)

※押すとすぐに“ピッ”と鳴りますが、そのまま長押ししてください。“ピピッ”と鳴れば設定完了です。

「おそうじリセット」スイッチを長押しする(約10秒間)ごとに、右の順で切り替わります。

自動運転設定に戻すとき

運転停止中で、フィルターおそうじメカ運転が停止しているときに、「おそうじリセット」スイッチを“ピピピッ”と鳴るまで長押しする。(約10秒間)

※押すとすぐに“ピッ”と鳴りますが、そのまま長押ししてください。“ピピピッ”と鳴ればフィルターおそうじメカ運転を自動で行う設定に戻ります。

→ フィルターおそうじメカ運転自動設定取消し (ピピッ) ←
← フィルターおそうじメカ運転自動設定 (ピピピッ) →

フィルターおそうじメカ運転の自動設定を取り消し、エアコンの運転積算時間が約50時間を経過すると、運転開始時と停止時に体感温度モニターに「FC」と表示されます。「FC」と表示されたら「お掃除」ボタンを押し、フィルターおそうじメカ運転を行ってください。 → 22ページ

知っておいていただきたいこと(つづき)

長期間ご使用にならないとき

エアコンの故障を防ぎ、長くご使用いただくために次のことをしてください。

- 1 エアコン内部を清潔に保つために、夏場は、約10分間の冷房運転をしたあと、内部クリーン運転を行う。
冬場は、約10分間の暖房運転を行う。 → 20ページ
- 2 運転を停止後、電源プラグを抜くかブレーカーを切る。
- 3 液漏れによる故障を避けるために、リモコンから乾電池を取り出す。

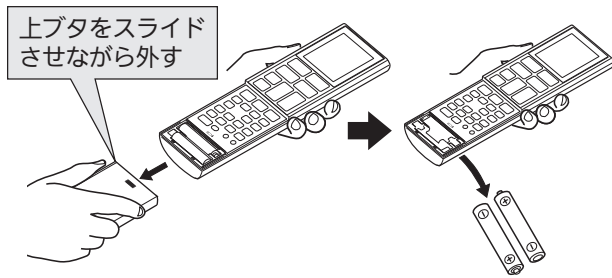

再度使い始めるとき

- 1 ダストボックスにたまったほこりを捨て、取付ける。
- 2 室内機・室外機の吹出口・吸込口がふさがれていないことを確認する。
- 3 アース線が外れていないことを確認する。室内機側に取付けてある場合もあります。
- 4 ドレンホースの排水口がふさがれていないことを確認する。



● シーズン前の試運転をおすすめします ●

気温が上昇し夏本番が近づくと、お問い合わせや修理、点検のご依頼が多くなり、お待ちいただく場合があります。5月中旬を目途に、早めのエアコン試運転と不具合がないかのご確認をおすすめします。

長期使用製品安全表示制度に基づく本体表示について

(本体への表示内容)

経年劣化により危害の発生が高まるおそれがあることを注意喚起するために電気用品安全法で義務付けられた以下の表示を本体の銘板近傍に行っています。

【製造年】本体の銘板の中に西暦4桁で表示してあります。



【設計上の標準使用期間※】 10年

設計上の標準使用期間を超えてお使いいただいた場合は、経年劣化による発火・ケガなどの事故に至るおそれがあります。

※【設計上の標準使用期間】とは

- 運転時間や温湿度など、以下の標準的な使用条件に基づく経年劣化に対して、製造した年から安全上支障なく使用することができる標準的な期間です。
- 設計上の標準使用期間は、無償保証期間とは異なります。また、一般的な故障を保証するものでもありません。

■ 標準使用条件 JIS C 9921-3による

環境条件	電源電圧/周波数	製品の定格電圧による/50Hz・60Hz共通	
	室内温度	冷房 27℃(乾球温度)	暖房 20℃(乾球温度)
室内湿度	冷房 47%(湿球温度19℃)	暖房 59%(湿球温度15℃)	
室外温度	冷房 35℃(乾球温度)	暖房 7℃(乾球温度)	
室外湿度	冷房 40%(湿球温度24℃)	暖房 87%(湿球温度6℃)	
設置条件	製品の据付説明書による標準設置		
負荷条件	住宅	木造平屋、南向き和室、居間	
	部屋の広さ	製品機種能力に見合った広さの部屋(畳数)	
想定時間	1年間の使用日数	東京モデル	
	1日の使用時間	冷房 6月2日から9月21日までの112日間	暖房 10月28日から4月14日までの169日間
	1年間の使用時間	冷房 9時間/日	暖房 7時間/日
		冷房 1,008時間/年	暖房 1,183時間/年

- 設置状況や環境、使用頻度が上記の条件と異なる場合、または、本来の使用目的以外でご使用された場合は、設計上の標準使用期間より短い期間で経年劣化による発火・ケガなどの事故に至るおそれがあります。

フロンの「見える化」表示について



家庭用エアコンにはGWP(地球温暖化係数)が675のフロン類(R32)が封入されています。地球温暖化防止のため、移設・修理・廃棄などにあたってはフロン類の回収が必要です。

この表示は、家庭用エアコンに温暖化ガス(フロン類)が封入されていることを、ご認識いただくための表示です。エアコンの取外し時はフロン類の回収が必要です。(廃棄時には家電リサイクル法の制度に基づき適正な引き渡しをしていただければ、確実にフロン類の適正処理がなされます。)

問い合わせと修理を依頼される前に

修理を依頼される前に、もう一度次のことをご確認ください。



当社ホームページ「よくあるご質問FAQ」もご活用ください。
<https://faq01.MitsubishiElectric.co.jp/category/show/298/>

スマートフォン*1などからのご確認はこちらから。



こんなときは、故障ではありません。

「故障かな?と思ったら」をもう一度確認してください。 → 38~42ページ

冷房・暖房運転中に...

上下風向フラップ
が水平になる

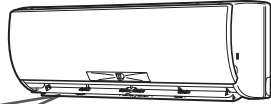

〈冷房運転〉

運転中に上下風向フラップから水滴が滴下するのを防ぐために、自動で風向が変わることがあります。 → 40ページ

〈暖房運転〉

運転開始時、霜取り運転中、設定温度を超えたときは、上下風向フラップが水平になります。 → 40ページ

運転を止めたのに止まらない。

体感温度モニターに「**FL**」が表示される。

内部クリーン運転が設定されていませんか? → 20ページ

体感温度モニターに「**5F**」が表示される。

高温まもりが設定されていませんか? → 21ページ

室外機から...

水または湯気が出る

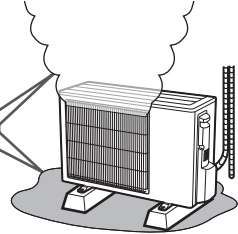

運転中は室外機から水や湯気が出る場合があります。 → 39ページ

当社ホームページの「よくあるご質問動画集」からもご確認いただけます。

●パソコンからは下記のURLをご入力ください。

<https://www.MitsubishiElectric.co.jp/ldg/faqmovie/>

●スマートフォン*1などからのご確認はこちらから。



リモコン信号を受信しない。 → 39ページ

体感温度モニターに「**FL**」が表示され、すべての表示が点滅する。

上下風向フラップを正しく取付けてください。 → 34, 42ページ

こんなときは、修理を依頼する。

● → 39ページ の確認をしても室内機から水が漏れる。

● リモコンで操作できない。

(インバーター蛍光灯を点灯したとき
液晶、プラズマテレビの電源を入れたとき)

● 電源コードが熱くなる。

(ゆるいコンセントを使っているとき)

● 運転ランプと体感温度モニターの数字が点滅する。

● 電源コードの一部が破れている。

● テレビやラジオにノイズが出る。

(電波の弱い地域では増幅器の取付けをおすすめします)

● 異物を入れたり、水を掛けてしまった。

● ブレーカーがたびたび落ちる。

修理を依頼するときは、必ずお知らせください。

- 1.品名 三菱ルームエアコン
- 2.形名 右側イラストをもとに室内機
をご確認ください。 → 4ページ
- 3.お買上げ日 年 月 日
- 4.故障内容(できるだけ具体的に)
- 5.ご住所(付近の目印など)
- 6.お名前
- 7.電話番号
- 8.訪問希望日



● リモコンが故障したり、リモコンを紛失したときは、サービス番号をお知らせください。
サービス番号: M21 EGY 426

ご不明な点や修理については、「お買上げの販売店」にご相談ください。

● 転居などで、「お買上げの販売店」にご依頼できない場合 → 46ページ

*1 スマートフォンの読み取り状態(紙面の汚れ、破損、照明の角度等)によっては、正確に読み取りできない可能性があります。対応機種、撮影方法等の詳細につきましては、ご利用のスマートフォンの取扱説明書をご確認ください。動画の視聴は無料ですが、通信料はお客様のご負担となりますので、ご注意ください。

保証とアフターサービス

■保証書(別添付)

- 保証書は、必ず「お買上げ日・販売店名」などの記入をお確かめのうえ、販売店からお受け取りください。内容をよくお読みのあと、大切に保存してください。

保証期間(お買上げ日より)	
5年間	冷媒回路(圧縮機、冷却器、凝縮器、本体付属配管など)
1年間	その他

保証期間内でも有料になることがありますので、保証書をよくお読みください。

■補修用性能部品の保有期間

- 当社は、このルームエアコンの補修用性能部品の製造打切り後10年保有しています。
- 補修用性能部品とは、その製品の機能を維持するために必要な部品です。

■ご不明な点や修理に関するご相談は

- 「お買上げの販売店」が下記の「三菱電機 ご相談窓口・修理窓口」にご相談ください。

■修理を依頼されるときは(出張修理)

- 「故障かな?と思ったら」→38~42ページ にしたがってお調べください。
- なお、不具合があるときは、運転を停止してから、必ず電源プラグを抜くか、ブレーカーを切ってから、「お買上げの販売店」にご連絡ください。

●保証期間中は

保証書の規定にしたがって、修理させていただきます。なお、修理に際しましては、保証書をご提示ください。

●保証期間が過ぎているときは

修理すると使用できる場合は、ご希望により有料で修理させていただきます。点検・診断のみでも有料となることがあります。

●修理料金は

技術料+部品代(+出張料)などで構成されています。

- 技術料…製品の点検や故障した製品を正常に修復するための料金です。
- 部品代…修理に使用した部品代金です。
- 出張料…お客さまのご要望により、製品のある場所へ技術員を派遣する費用です。有料駐車場の費用(駐車料)を別途いただく場合があります。

- この製品は、日本国内用に設計されていますので、国外では使用できません。また、アフターサービスもできません。

ご相談窓口・修理窓口のご案内(家電品)

取扱い・修理のご相談は、まず
お買上げの販売店へ

- お買上げの販売店にご依頼できない場合(転居や贈答品など)は、**各窓口**へお問い合わせください。

■お問合せ窓口におけるお客様の個人情報のお取り扱いについて

- 三菱電機株式会社は、お客様からご提供いただきました個人情報は、下記のとおり、お取り扱いします。
- 1.お問合わせ(ご依頼)いただいた修理・保守・工事および製品のお取り扱いに関連してお客様よりご提供いただいた個人情報は、本目的のみに製品品質・サービス品質の改善、製品情報のお知らせに利用します。
 - 2.上記利用目的のために、お問合わせ(ご依頼)内容の記録を残すことがあります。
 - 3.あらかじめお客様からご了解をいただいている場合および下記の場合を除き、当社以外の第三者に個人情報を提供・開示することはありません。
 - ①上記利用目的のために、弊社グループ会社・協力会社などに業務委託する場合。
 - ②法令等の定める規定に基づく場合。
 - 4.個人情報に関するご相談は、お問合わせをいただきました窓口にご連絡ください。

ご相談窓口 家電品の購入相談・取扱い方法

受付時間365日24時間

●三菱電機お客さま相談センター

フリーダイヤル
 **0120-139-365** (無料)

■ご相談対応 平日 9:00~19:00
土・日・祝・弊社休日 9:00~17:00
上記以外の時間は受付のみ可能です。
〒154-0001 東京都世田谷区池尻 3-10-3

携帯電話・PHSの場合

 **TEL 0570-077-365** (有料)

 **FAX 0570-088-365** (有料)

フリーダイヤル・ナビダイヤルをご利用いただけない場合は
TEL 03-3414-9655 FAX 03-3413-4049

修理窓口 家電品の修理の問合せ・修理の依頼

受付時間365日24時間

●三菱電機修理受付センター

フリーダイヤル
 **0120-56-8634** (無料)

パソコン・スマートフォン
www.melsc.co.jp
2次元コードでも簡単にアクセスできます。



携帯電話・PHSの場合

 **TEL 0570-01-8634** (有料)

 **FAX 0570-03-8634** (有料)

- 所在地、電話番号などについては変更になることがありますので、あらかじめご了承ください。
- 電話番号をお確かめのうえ、お間違えのないようにおかけください。

K20A



特定の化学物質の含有が基準値以下であり、環境に配慮した設計をしています。

冷房・暖房兼用セパレート形(インバーター)

仕様	形名	MSZ-X	-	MSZ-X	-	MSZ-X	-	MSZ-X	-	-	MSZ-X	-	MSZ-X	-	MSZ-X	MSZ-X
		2223		2523		2823		3623			4023S		5623S		6323S	7123S
		-W(ピュアホワイト)														
		MSZ-JXV	-	MSZ-JXV	MSZ-JXV	MSZ-JXV	MSZ-JXV	MSZ-JXV	MSZ-JXV	MSZ-JXV	MSZ-JXV	-	MSZ-JXV	MSZ-JXV	MSZ-JXV	
		2223		2523	2823	2823S	3623	3623S	4023S		5623S	6323S	7123S			
		-W(ピュアホワイト) -T(ブラウン)														
電源		单相100V		单相100V	单相100V	单相200V	单相100V	单相200V	单相200V		单相200V		单相200V	单相200V	单相200V	
冷房 ※1	能力(kW)	2.2		2.5	2.8	2.8	3.6	3.6	4.0		5.6		6.3	7.1		
	消費電力(W)	450	425	550	500	580	580	950	825	825	1,110	965	1,850	1,720	1,970	2,600
	運転電流(A)	4.78	4.50	5.84	5.30	6.17	3.08	10.10	8.77	4.38	5.90	5.13	9.83	9.14	10.46	13.80
	運転音	室内機	59		61	63	63	64	64	65		65		70	71	
		室外機	55		58	59	59	60	60	61		63		67	67	
	面積の目安	鉄筋アパート南向洋室	15		17	19	19	25	25	28		39		43	49	
		木造南向和室	10		11	13	13	16	16	18		25		29	32	
	暖房 ※2	能力(kW)	標準	2.5	2.8	3.6	3.6	4.2	4.2	5.0		6.7		7.1	8.5	
			低温	3.9	4.0	5.0	5.0	5.1	5.1	7.2		7.4		8.1	8.4	
		消費電力(W)	標準	470	525	715	715	910	910	1,090		1,580		1,840	2,300	
低温			1,400	1,400	1,890	1,890	1,890	1,890	3,250		3,250		3,300	3,350		
運転電流(A)	4.73	5.30	7.21	3.60	9.19	4.58	5.50	7.96		9.29		11.60				
	(最大)	(15.0)	(15.0)	(20.0)	(13.0)	(20.0)	(13.0)	(20.0)		(20.0)		(20.0)		(20.0)		
運転音	室内機	60		62	64	64	66	66	67		68		70	70		
	室外機	56		57	60	60	62	62	64		64		68	68		
	面積の目安	11		13	16	16	19	19	23		30		32	39		
通年エネルギー消費効率	鉄筋アパート南向洋室	9		10	13	13	15	15	18		24		26	31		
	木造南向和室	6.7		6.7	6.7	6.7	5.7	5.7	5.9		5.7		5.7	5.3		
区分		I		I	I	I	Ⅲ	Ⅲ	Ⅲ		Ⅲ		Ⅲ	Ⅲ		
質量(kg)	室内機	15		15	15	16	15	15	16		16		16	16		
	室外機	28		28	32	32	32	35	35		37	40	40	40		
外形寸法(mm)	室内機	高さ295×幅799×奥行309(314)														
	室外機	高さ550×幅800(+62)×奥行285										高さ630×幅800(+62)×奥行285		高さ714×幅800(+62)×奥行285		

- この仕様値は、JIS規格(JIS C 9612:2013)に基づいた数値です。
 ※1 マニュアル冷房 室内27℃、室外35℃の温度環境で最大風量(上下風向:4番、左右風向:正面)における仕様値。
 ※2 マニュアル暖房 室内20℃、室外7℃(標準)、2℃(低温)の温度環境で最大風量(上下風向:2番、左右風向:正面)における仕様値。
- 仕様値は50Hz・60Hz共通です。
- 運転停止中の消費電力は1.0Wです。
- 外形寸法の室内機()内は、据付板を付けたときの寸法です。
- 外形寸法の室外機()内は、サービスパネルの寸法です。
- J-Moss(JIS C 0950:2021)の規定に基づき、対象となる6物質(鉛、水銀、カドミウム、六価クロム、PBB、PBDE)の含有についての情報を公開しております。
 詳しくはホームページをご覧ください。 www.MitsubishiElectric.co.jp/jmoss
- 無線LAN規格:IEEE802.11b/g/n(2.4GHz)、暗号化方式:WPA2-PSK(AES)
- ソフトウェアについて

本製品には、以下のオープンソースのソフトウェアが搭載されており、第三者の著作権が存在します。
 Copyright (c) 2019 STMicroelectronics. All rights reserved. This software component is licensed by ST under BSD 3-Clause license, the "License"; You may not use this file except in compliance with the License. You may obtain a copy of the License at: opensource.org/licenses/BSD-3-Clause

Copyright (c) 2009-2018 Arm Limited. All rights reserved. SPDX-License-Identifier: Apache-2.0
 Licensed under the Apache License, Version 2.0 (the License); you may not use this file except in compliance with the License. You may obtain a copy of the License at www.apache.org/licenses/LICENSE-2.0
 Unless required by applicable law or agreed to in writing, software distributed under the License is distributed on an AS IS BASIS, WITHOUT WARRANTIES OR CONDITIONS OF ANY KIND, either express or implied.
 See the License for the specific language governing permissions and limitations under the License.

延長保証制度（保証料をご負担いただくと、修理費が無料になります）

ルームエアコン（ハウジングエアコン）の保証期間は保証とアフターサービスに記載の通りです。→46ページ

当社は、保証期間を延長できる「延長保証制度」をご用意しています。保証期間は10年間と8年間と5年間の3タイプよりお選びいただけます。製品ご購入時あるいはご購入日から3ヵ月以内にお申し込みください。

＜保証期間＞



- 延長保証はメーカー保証終了後からのスタートとなります。延長保証は、メーカー保証を含め、ご購入日（使用開始日）から10年間または8年間または5年間の長期保証となります。また延長保証終了後は通常の有料修理に移行いたします。
- 保証金額は本体のご購入価格が限度となります。
- 当制度の詳細は三菱電機延長保証申込受付センターまでお問い合わせください。

＜保証内容＞

延長保証期間中に対象商品に故障が発生した場合に、修理費を保証します。

保証する修理費用 = 技術料 + 部品代 + 出張料

＜延長保証対象商品と保証料＞

三菱ルームエアコン・ハウジングエアコン

10年間保証料 9,985円（税別価格 9,077円）
8年間保証料 6,562円（税別価格 5,965円）
5年間保証料 3,663円（税別価格 3,330円）

2023年3月現在（保証料は変更する場合があります。）

＜資料のご請求はこちらへ（受付時間365日24時間）＞

三菱電機延長保証申込受付センター

延長保証についてのホームページから資料請求できます。

www.MitsubishiElectric.co.jp/smart-denka/warranty

☎ 0120-867-789

受付時間：平日午前9:30～午後5:00
（土日祝日、年末年始及び所定の休業日を除く）

「ご購入製品の登録」のご案内

当社会員制サイト「CLUB MITSUBISHI ELECTRIC」で「ご購入製品の登録」をしていただくと、製品に関するサポート情報や生活に役立つ情報などをご提供させていただきます。この機会にぜひ「ご購入製品の登録」をお願いいたします。

登録方法 Webまたは二次元コードから登録することができます。

Webで登録

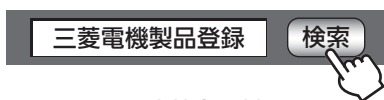

もしくは、下記 URL より、当社会員制サイト「CLUB MITSUBISHI ELECTRIC」にアクセス後、「ご購入製品の登録」より、画面の指示に従ってご登録ください。
www.MitsubishiElectric.co.jp/club-me

- ・登録には、メールアドレスが必要です。
- ・登録の際には形名と製造番号が必要となりますので、お手元に保証書をご用意ください。

二次元コードで登録

製品に貼付された二次元コードを読み取ると、カンタンに登録サイトへ移動できます。

※ アクセスできない場合は、お手数ですが左記URLよりアクセスしてください。

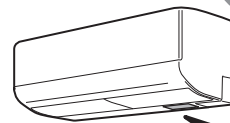

スマートフォンでカンタン登録！



* 本サービスはウェブサイトを通じて各種情報をお届けするものであり、メーカー保証および各種サポートは、本サービスへの登録の有無に関わらず行っております。

愛情点検



●長年ご使用のエアコンの点検を！

●ルームエアコンの補修用性能部品の保有期間は製造打ち切り後10年です。

こんな症状はありませんか

- ・焦げ臭いニオイがする。
- ・電源プラグや電源コードが異常に熱い。
- ・電源プラグが変色している。
- ・ブレーカーが頻繁に落ちる。
- ・架台や吊り下げなどの取付部品が腐食、ゆるんでいる。
- ・室内機から水漏れがする。
- ・運転音が異常に大きい。
- ・その他の異常や故障がある。

ご使用中止

故障や事故防止のため、スイッチを切りコンセントから電源プラグを外し、必ず販売店にご連絡ください。点検・修理に要する費用などは販売店にご相談ください。

お買い上げ販売店名

電話

お買い上げ（据付）日

年

月

日

三菱電機株式会社

静岡製作所 〒422-8528 静岡市駿河区小鹿3丁目18番1号

JG79D339H01 23/03