

MITSUBISHI

冷房・暖房兼用セパレート形(インバーター)

三菱ルームエアコン

霧峰 取扱説明書

形名

EMSセト 也トックスイ 7-ル 也トックスイ 7-ル

MSZ-ZXV22R・ZXV25R- W(ビュアホワイト)
T(ブラウン)

MSZ-ZXV28R・ZXV28RS- W(ビュアホワイト)
T(ブラウン)

MSZ-ZXV36R・ZXV36RS- W(ビュアホワイト)
T(ブラウン)

MSZ-ZXV40RS・ZXV50RS- W(ビュアホワイト)
T(ブラウン)



MOVE EYE

このたびは三菱ルームエアコンをお買い求めいただきまして、まことにありがとうございます。

◎ご使用前に、正しく安全にお使いいただくため、この取扱説明書を必ずお読みください。そのあと大切に保管し、必要なときにお読みください。

◎保証書は必ず「お買上げ日・販売店名」などの記入を確かめて、販売店からお受け取りください。

◎お客さまご自身では据付けしないでください。(安全や機能の確保ができません)

この製品は国内用ですので日本国外では使用できません。また、アフターサービスもできません。

This appliance is designed for use in Japan only and can not be used in any other country. No servicing is available outside of Japan.

上質な空気をお届けします。

ムーブアイ(可動床温度センサー)

“動く”センサー「ムーブアイ」が、室内の空気環境を常に見まもり、今までのエアコンではできなかった“ワンランク上の快適”を実現します。

ムーブアイで、快適気流制御

温度差を見つけて自動的に気流を送り、広い部屋でもムラなく快適に保ちます。

ムーブアイで、自動冷えすぎセーブ

足もとの温度を直接測ることで、肌寒くなるのを未然に防ぎます。

ムーブアイで、かしこく省エネ

高度なセンシング技術で冷やしすぎ、暖めすぎをかしこくコントロール。
電気をムダ使いしません。

本格空気清浄・脱臭・換気を 1台にドッキング

「トリプル空清」ボタンを押すだけで、お部屋の空気を急速に浄化。
よどんだ空気を一気に澄んだ健康空気に変えます。

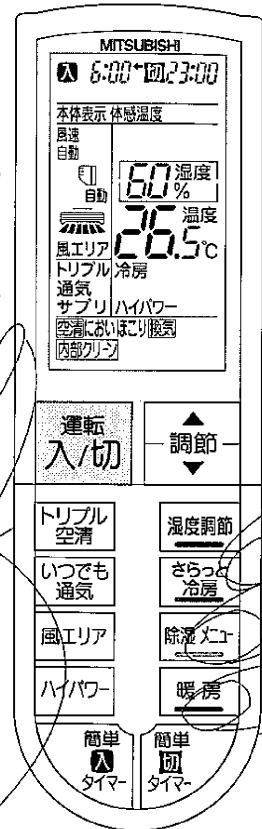

【別売部品】 このエアコンに取り付けて使用することができます。

三菱ルームエアコン・ITコントローラ

『霧ヶ峰みまもりさーばー』 (形名:MAC-555MM)

お部屋の中のこと、いろいろみまもります。

「霧ヶ峰・ITネットワークコントローラ」は外出先の携帯電話から自宅のお部屋の様子をカメラで見ることや、エアコンの操作ができ、お気軽に便利で快適な生活を提供する無線LAN対応のエアコン用アダプタです。

1 お部屋の様子

「うちの子エアコンのスイッチ入れっぱなしで遊びに行っていないかなあ?」



お部屋の様子を画像で確認。誰もいなかったら、省エネのために携帯でエアコンOFF。

2 お部屋の温度

「急に暑くなってきたけど、ワンちゃん大丈夫かなあ?」

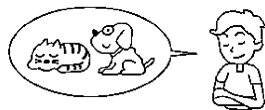

お部屋の温度のみまもりで、暑くなったらアラームメール、携帯でエアコンON。

3 エアコンの電気代

「えっ! 今月こんなに電気代掛かっちゃったの〜」

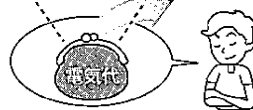

設定したエアコンの電気代をオーバーしたらアラームメール、使いすぎをお知らせします。

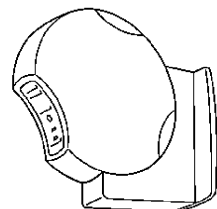
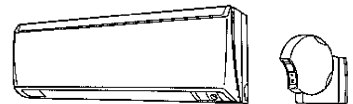

霧ヶ峰の気流制御

人の動きを検知し、最適な気流制御を行います。

**専用電話不要、
ホームサーバー不要!**

詳細は <http://www.mitsubishielectric.co.jp/home/kirigamine/>

かんたんリモコンで
かんたん運転

冷房

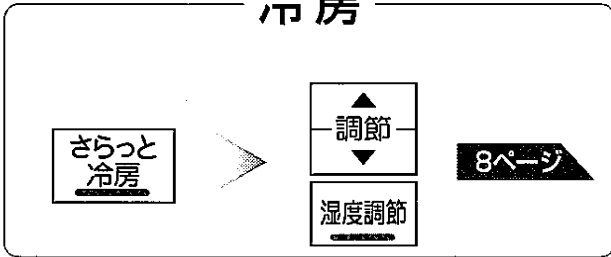

暖房

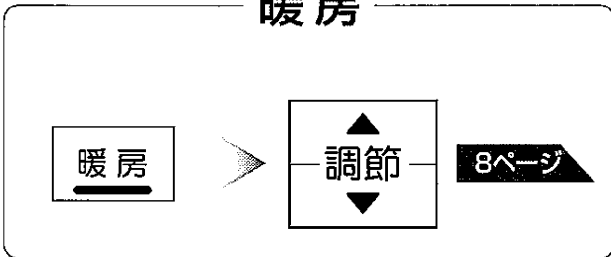

除湿



空気の汚れが気になるとき

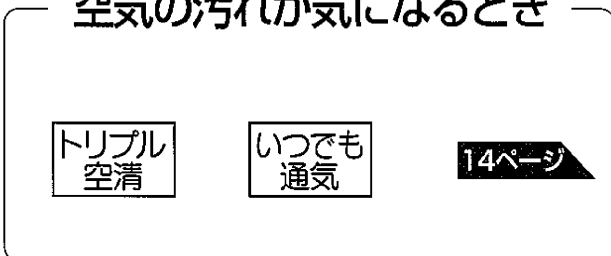

お部屋の空気を
リフレッシュしたいとき



もくじ

お使いになる前に

	ページ
安全のために必ず守ること	38-39
各部のなまえ	04
室内機の表示について	05
リモコン(時計合わせ、リモコンが使えないとき)	06-07

かんたん操作ガイド

冷暖房運転(体感コントロール)・ハイパワー運転	08-09
風エリアの設定	10-11
除湿・ランドリー・結露ガード運転、サブリ運転	12-13
空気清浄運転(トリプル空清、いつでも通気、お好み設定)・常時換気設定	14-15
タイマー運転(簡単タイマー、時刻設定タイマー)	16-17

もっと便利に

風速・風向	18-19
メニュー切換 (電流切換、体感コントロール設定)	20-21
ねむり運転・内部クリーン運転	22-23

お手入れ

丸洗いパネル、天面グリル	24-25
エアフィルター、熱交換器	26-27
エアコン内部、サブリカートリッジ	28-29
プラズマ除菌空気清浄ユニット、プラズマ脱臭ユニット、 脱臭セラミックフィルター	30-31

困ったときに

故障かな？	32-34
保証とアフターサービス/ 常時換気について	35
ご相談窓口	36
設置・点検・移設/ 長期間ご使用にならないとき	37

各部のなまえ

お使いになる前に

各部のなまえ

室内機

換気ファン・排気口

※本体内部にあるため、外からは見えません。

吹出し口

室内機表示部

5ページ

可動床温度センサー

9~11ページ

(ムーブアイ)

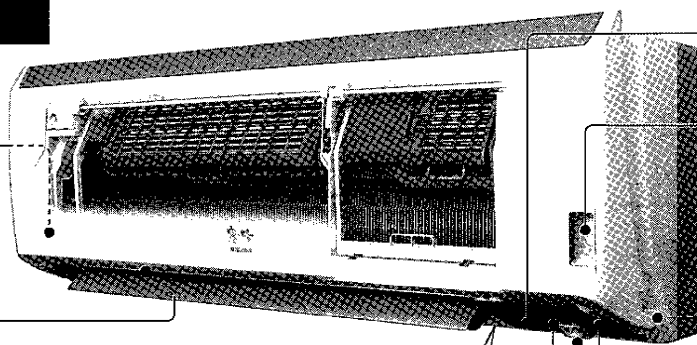

形名表示

受信部

応急運転スイッチ

7ページ

お手入れスイッチ

27ページ

電源プラグ

温度センサー

湿度センサー

サブリカートリッジ

28ページ

丸洗いパネル

■運転を開始すると空気を吸い込むために丸洗いパネルが動きます。停止すると丸洗いパネルは閉じます。ただし、換気単独運転中は丸洗いパネルは閉じたままです。

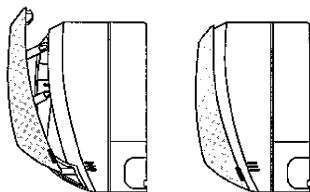

〈開いた状態〉 〈閉じた状態〉

(注) 丸洗いパネルの開閉動作には約1分時間がかかります。

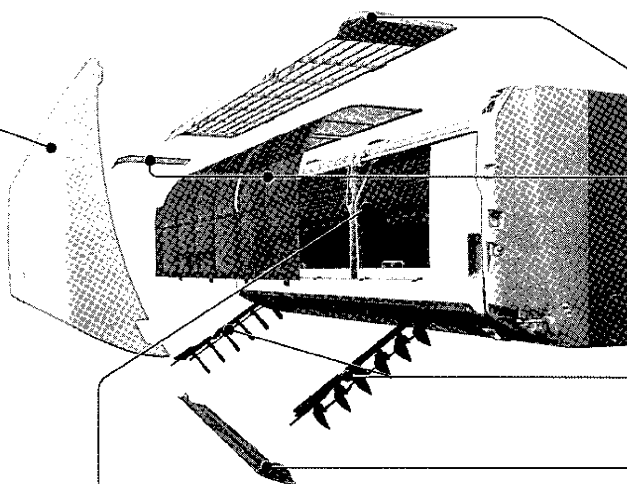

天面グリル

24ページ

エアフィルター

26ページ

左右風向フラップ

28ページ

上下風向フラップ

28ページ

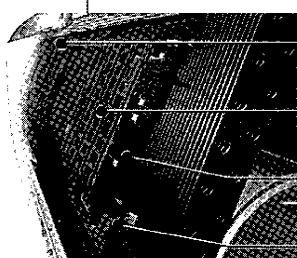

プラズマ除菌空気清浄ユニット

30ページ

プラズマ脱臭ユニット

30ページ

脱臭セラミックフィルター

30ページ

プラズマユニットホルダー

室外機

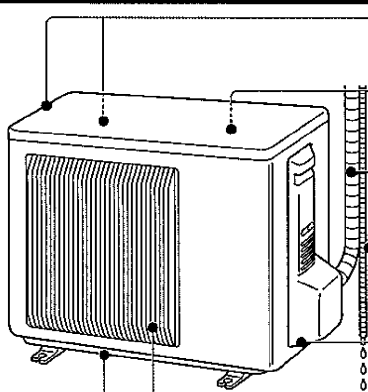

吸込口(裏面、側面)

外気温センサー(裏面)

配管

ドレンホース

アース端子

吹出口

排水口(下面)

お知らせ

運転前にサブリカートリッジを袋から出して、透明のフィルムを引き抜いてから取付けてください。
28,29ページ

室外機から水が漏れる

故障ではありませんが、濡れてお困りの場合は、お買い上げの販売店へ排水工事のご相談をお願いします。

なお、一部寒冷地では室外機氷結のおそれがあり、工事できない場合があります。

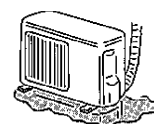

室内機の表示について

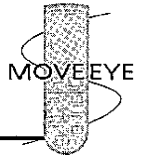

お使いになる前に 室内機の表示について

換気ランプ

通常換気運転中は緑色に、常時換気運転中はオレンジ色に点灯します。 **14,35ページ**

マルチモニター

体感温度、温度、風温、湿度を表示します。
 ※マルチモニターは現在のお部屋の状態を表示します。
 リモコンは設定した温度・湿度を表示します。
 そのため数値が一致しないことがあります。

運転ランプ

運転中や入タイマーが設定されているときに点灯します。

受信部

リモコンからの信号を受ける部分です。

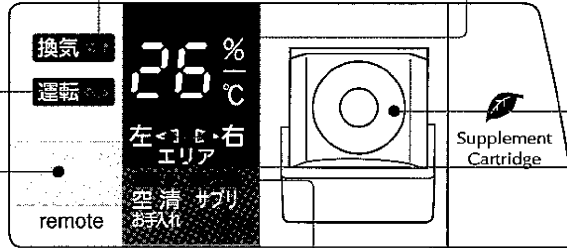

可動床温度センサー (ムーブアイ)

床や壁の温度を検知します。 **9~11ページ**

空清／お手入れランプ

空気清浄運転中は点灯（緑色）し、お手入れの時期になったら点滅（緑色）します。
 ※点滅を消す方法は **27ページ**

サプリランプ

サプリ運転中に点灯します。 **12ページ**

風エリアランプ

空調しているエリアを表示します。 **10ページ**

マルチモニター

リモコンの **モニター切換** を押すと表示が切り換わりますので、他の表示を見ることができます。（10秒後に運転中の表示に戻ります。）

運転内容	運転中の表示	運転中の表示	表示の動き
体感コントロール運転 ●冷房 ●暖房	換気 26 % 運転 °C	体感温度 → 温度 → 湿度 → 風温	↑
体感コントロール解除運転 ●冷房 ●暖房	換気 26 % 運転 °C	温度 → 湿度 → 風温	↑
除湿	換気 60 % 運転 °C	湿度 → 風温 → 温度	↑
各種空清運転 除湿メニュー(ランドリー・結露ガード)	換気 運転	表示なし → 温度 → 湿度 → 風温	↑
内部クリーン運転	換気 CL % 運転 °C	CL	モニター切換 使用できません。
ハイパワー運転 ●冷房 ●暖房	換気 HP % 運転 °C	HP ※ → 温度 → 湿度 → 風温 → 体感温度	↑
霜取り運転(暖房運転時)	換気 -- % 運転 °C	-- ※ → 温度 → 湿度 → 表示※ → 体感温度 なし	↑

※リモコン表示とは異なります。

表示範囲

温度・体感温度	8℃～37℃まで1℃きざみで表示します。 7℃以下はLo、38℃以上はHiと表示されます。	換気 HI % 運転 °C	換気 LO % 運転 °C
湿度	30%～90%まで5%きざみで表示します。		
風温	5℃～65℃まで1℃きざみで表示します。4℃以下はLo、66℃以上はHiと表示されます。 風温はエアコンから吹き出す風の温度です。 運転開始時の予熱運転中や霜取り運転中など、風が出ていないときは表示されません。		

リモコン

お使いになる前に
リモコン

とびらを閉じたとき

- 運転/停止ボタン
- トリプル空清ボタン
14ページ
- いつでも通気ボタン
15ページ
- 風エリアボタン
10ページ
- ハイパワーボタン
8ページ
- 簡単入タイマーボタン
16ページ

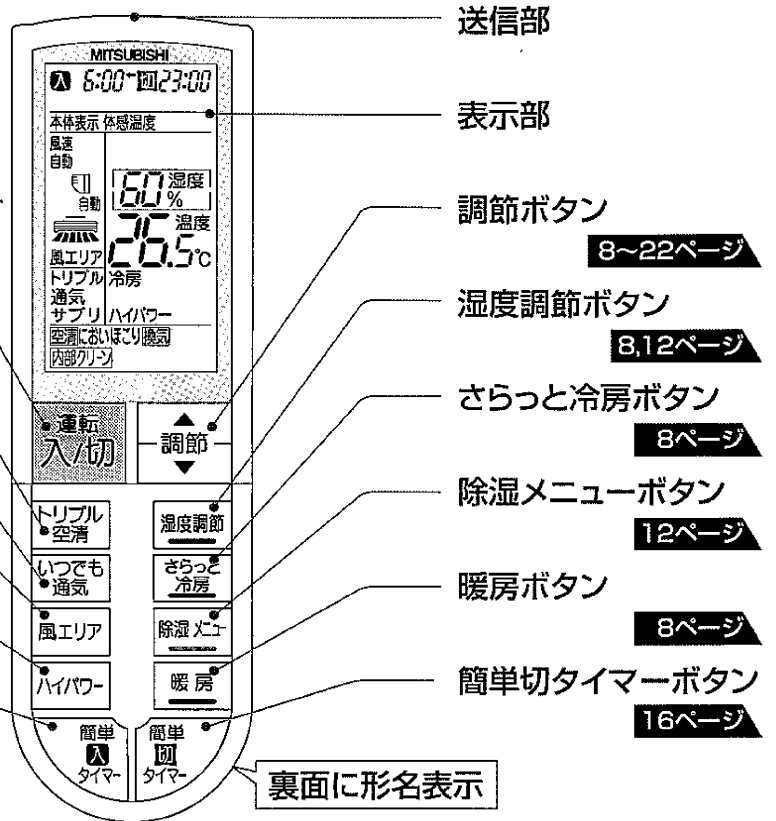

とびらを開けたとき

- モニター切換ボタン
5ページ
- 風速ボタン
18ページ
- 換気ボタン
14ページ
- 風上下ボタン
18ページ
- 風左右ボタン
18ページ
- サブリボタン
12ページ
- 内部クリーンボタン
22ページ
- 時計合わせボタン
7ページ

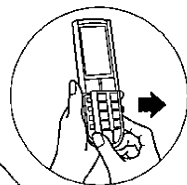

とびらを開ける

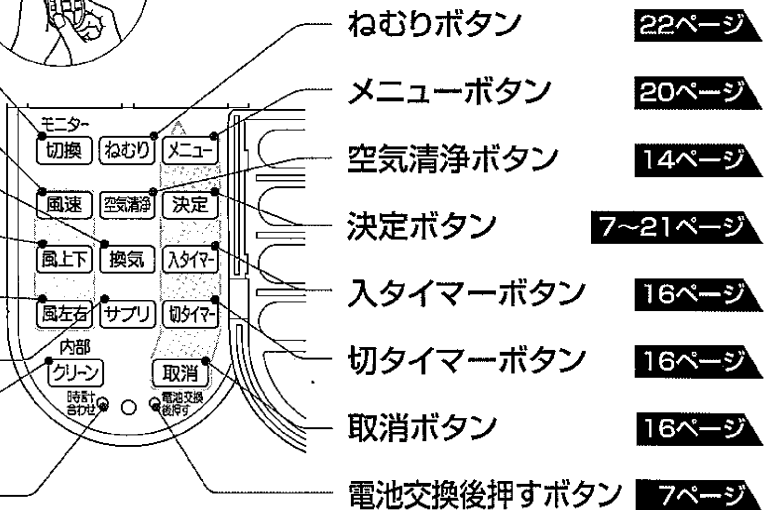

据付位置を合わせる

リモコンの裏ボタンを開け、室内機の据付位置にツマミを合わせる。

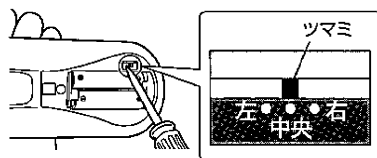

リモコンにはこのように表示されます。



■運転停止中もリモコンに表示しています。

室内機の据付位置のめやす

50cm以内のときは左据付 50cm以内のときは右据付
(左) (中央) (右)

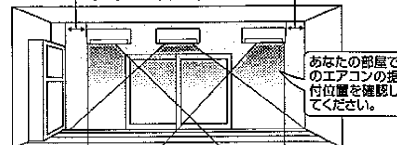

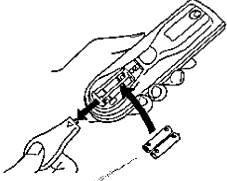

■壁やタンスから50cm以上離れたところに据付けた場合は「中央」にツマミを合わせる。

時刻を合わせる

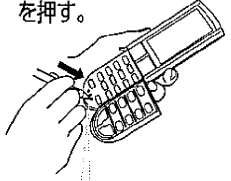
- 1 リモコンの裏ボタンを外し、電池をセットする

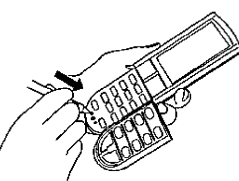
最初に⊖をセットする。
⊕⊖を正しく。
- 2 とびらを開けて「電池交換後押し」ボタンを押す。

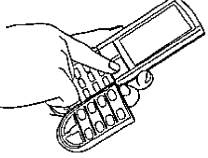
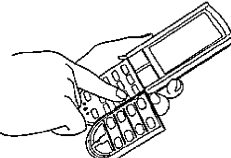
先の細いもので押す。
- 3 「時計合わせ」ボタンを押す。

- 4  を押し、時刻を合わせる。
 ※時計は24時間制です。

- 5 **決定** を押す。

■「時刻」[:] が点滅しているときは、時刻が確定されていませんので、時刻を合わせてから **決定** を押してください。

点滅が点灯に変わり、時刻が確定されます。

■「時刻」[:] が点滅している状態で、約30秒間操作をしないと時刻合わせを解除します。

電池交換について

■アルカリ乾電池の寿命は約1年です。ただし、推奨期限が切れていると寿命が短くなります。

■マンガン乾電池を使用すると誤動作することがありますので、使用しないでください。

■リモコンの電池が少なくなるとリモコンの信号が届きにくくなり、表示がうすくなります。2本とも新しい単4形アルカリ乾電池(LR03)と交換してください。

リモコンを操作するとき

■信号が届く範囲は直線で約6mです。

■リモコンを室内機の受信部に向けて操作してください。

■リモコンと受信部の間に、信号をさえぎるようなものを置かないでください。

■直射日光が当たる場所やストーブなどの近くには置かないでください。

■リモコンの信号が室内機に届くと「ピッ」「ピー」の受信音と運転ランプで運転状況をお知らせします。運転中は「ピッ」と鳴ります。停止するときは「ピー」と鳴り、運転ランプが消灯します。

■リモコンのボタンを連続的に押すと、押し終わった後にリモコン信号を送信し、受信音が鳴ります。

■電子式点灯方式の蛍光灯(インバーター蛍光灯)がある部屋では、リモコンからの信号を受け付けられない場合があります。

■リモコンで他の電気機器が動作する場合は、電気機器を離すか、販売店にご相談ください。

■運転中または停止中に使用できないボタンを押すと、リモコンに **無効です** が表示されます。

リモコンを受信しないとき

■テレビ、ビデオなどの他の機器に使用しているリモコンから同時に信号を発信しているときはエアコンの受信部が、他の機器のリモコン信号に反応し、エアコンのリモコン信号を受信できなくなることがあります。

■リモコンラック(小物入れ)へ収納したリモコンが、詰め過ぎにより、ボタンが押されていることがあります。

■リモコンラックに立て掛けたとき、リモコンラックの縁が当たり、リモコンのボタンが押されていることがあります。

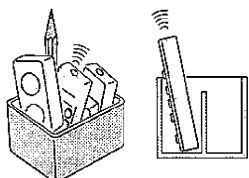

例) 他のリモコンからの発信

リモコンが使えないとき(応急運転)

リモコンが故障したり、電池が消耗したときには室内機の応急運転スイッチを使って運転することができます。

室内機のマルチモニターで約30分間運転内容を表示します。

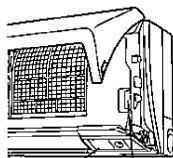

応急運転スイッチ
マルチモニター

応急運転操作手順

- 1 応急運転スイッチを押す。
1回押すごとに
応急冷房 → 応急暖房 → 常時換気設定 → 停止

の順で変わります。

※これ以外の運転はできません。

最初の30分間は温度調節が働かず連続運転になり、風速は  になります。換気設定については15ページを参照してください。

- 2 停止するときは応急運転スイッチを押して「停止」にする。

応急冷房



応急暖房



30分後の運転内容は下記ようになります

運転内容	冷房	暖房
設定温度	24℃	24℃
風速		
上下風向フラップ	自動	自動

壁などに取付ける場合

リモコンにはフック掛け穴があります。リモコンの裏側上部から「カチッ」と音がするまで引出して、フックに引掛けて使用してください。リモコンホルダーは別売です。お近くの三菱電機ストアが取扱店でお求めください。

品名	リモコンホルダー(別売)
型名	MAC-181RH
希望小売価格	630円(税抜価格600円)

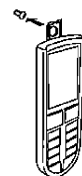

冷暖房運転 (体感コントロール) ・ハイパワー運転

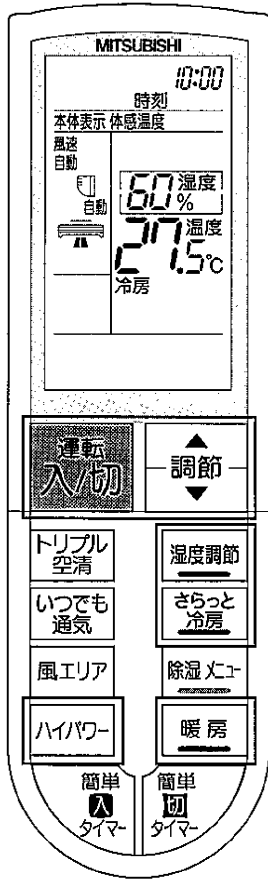

冷暖房運転のしかた

1 開始

さらっと冷房 または **暖房** を押す。

	おすすめの設定	
冷房のとき	体感温度設定は	27～28℃
	湿度設定は	50～60%
暖房のとき	体感温度設定は	22～24℃

2 設定



を押して温度を設定する。

■温度は1回押すごとに0.5℃ずつ変えられます。
温度の設定範囲は16℃～31℃です。



を押して湿度を設定する。(冷房)

50% → 60% → 70% → 40%

■暖房の場合、湿度は設定できません。
(リモコンに設定湿度は表示しません。)

停止



を押す。

■ **入切** を押して運転を開始した場合は、停止前と同じ運転内容になります。
例) 前回、冷房運転をしていた場合は冷房運転になります。



体感温度ではなく、室温を調節したいときは体感コントロールを解除する。体感「切」を選択 **20ページ**

■風エリア設定と冷房時の湿度設定ができなくなります。

ハイパワー運転のしかた

開始

冷房/暖房運転中に **ハイパワー** を押す。

■風速が「自動」に変わります。

風速を変更すると「ハイパワー」は解除されます。

■室内機のマルチモニターに約1時間「HP」と表示されます。

■ハイパワー運転中は、室内機の温度表示がリモコンの設定温度と比べて、冷房時は低くなることもあり、暖房時は高くなることもあります。

解除

もう一度 **ハイパワー** を押す。



・ **ねむり** ・ **風速** を押した場合や、

運転モードを変えた場合も解除されます。

■ハイパワー運転開始後、約1時間で自動的にハイパワー運転は解除されます。

※冷房・暖房以外の運転では、ハイパワー運転できません。

※入タイマー設定では、ハイパワー運転できません。

■体感コントロールは室温だけでなく、床壁温度も考慮して、よりきめ細やかにコントロールします。

体感コントロールを解除すると、室温だけで運転をコントロールします。

■一時的にすばやく冷やしたり、暖めたいとき 【ハイパワー運転】

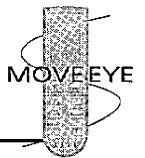

体感コントロールについて

■室温・湿度・床壁温度・風温を常にセンサーが測り、それをもとにその部屋にいる人が実際に感じる温度(体感温度)を推測して運転します。

効果

- すばやく、ムダなく快適な状態にします。
- 長時間使用しても冷やしすぎ、暖めすぎがありません。
- ムダなく運転するので省エネです。

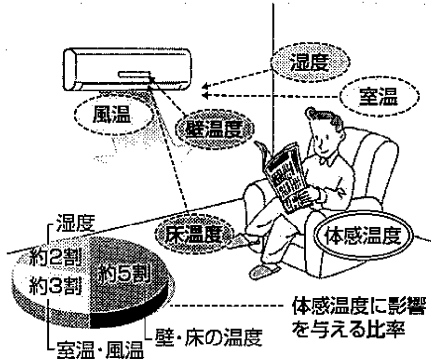

可動床温度センサーについて

■風エリア設定をしない通常運転の場合は、据付位置に応じてセンサー固定位置が異なります。

据付位置	左据付	中央据付	右据付
センサー検知範囲イメージ			
センサーの向き	右向き固定	中央固定	左向き固定

※据付位置合わせは **6ページ**

■風エリア設定をすると、可動床温度センサーは動きながら、3つのエリア(左・中央・右)の床壁温度を測ります。 **10ページ**

冷えや暖まりが悪いときは…

風速を 、「自動」で運転している場合、冷えや暖まりが悪いことがあります。このような場合は、風速を または に変更してください。

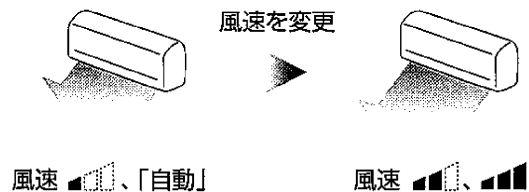

ハイパワー運転の内容

冷房時

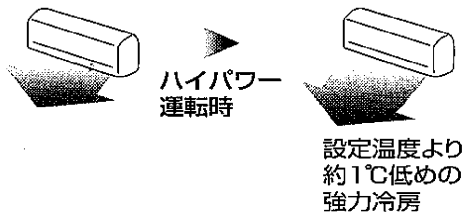

暖房時

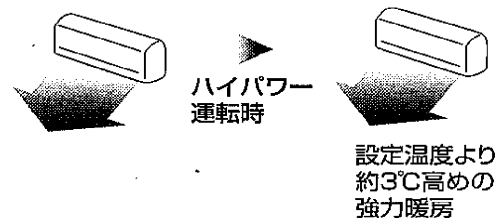

温度	ボタンを押してから15分間ハイパワーで運転し、その後、室温を約1℃低めに設定して運転します。 ■リモコンの表示は変わりません。
風速	「自動」に変わります。
風向	上下風向が「自動」に設定されている場合、下吹きになります。左右風向はそのままです。

温度	ボタンを押してから15分間ハイパワーで運転し、吹き出し温度を高める運転をします。その後、室温を約3℃高めに設定して運転します。 ■リモコンの表示は変わりません。
風速	「自動」に変わります。
風向	上下風向・左右風向はそのままです。

■ハイパワー運転は冷房・暖房時ともに、約1時間で自動的に解除されます。

■体感コントロール冷房運転中では **ハイパワー** を押しても、すぐにハイパワー運転に切りかわらない場合があります。この場合は、約3分後にハイパワー運転に切りかわり、冷風が出ますので、しばらくお待ちください。

風エリアの設定

■風の左右風向調節には、風エリア設定と風左右設定の2つがあります。風エリア設定では、左右風向は床温度によって自動的に決まります。風左右設定では、左右風向を選ぶことができます。

もっと便利に

風エリアの設定

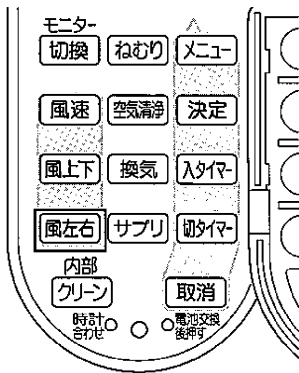
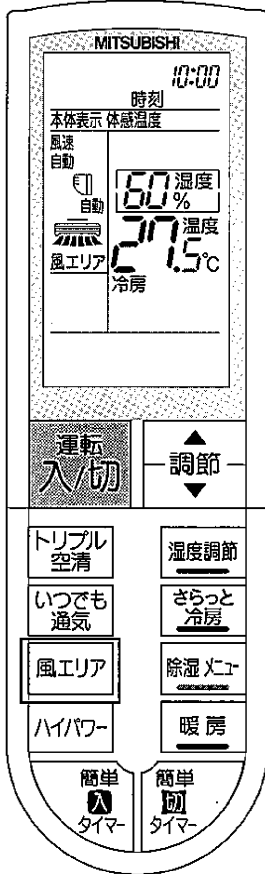

エリア設定したいとき

開始 冷房・暖房・除湿運転中に **風エリア** を押す。

1回押すごとに



の順に変わります。

風エリアを設定している場合はリモコンに「風エリア」と表示されます。解除すると「風エリア」は消えます。

解除 **風エリア** を押して、「解除」を選ぶ。
または

風左右 を押して、お好みの左右風向にする。 **18ページ**

気流の動き

■暖房時、風エリアを自動設定している場合→床温度が最も低いエリアに温風を自動的に届けます。
■冷房時、風エリアを自動設定している場合→床温度が最も高いエリアに冷風を自動的に届けます。

例) 暖房時

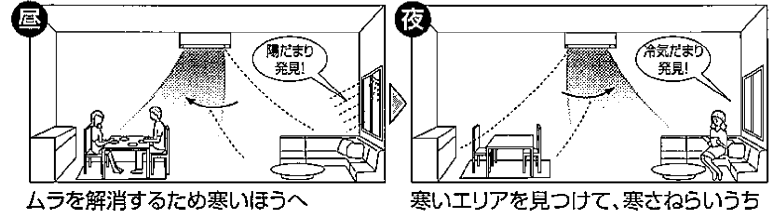

本体表示

風エリア表示

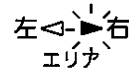

お知らせ

- 可動床温度センサーが、約3°Cの温度差を検知したときに左右風向が変化します。
- 冷房・暖房・除湿以外の運転では風エリア設定はできません。
- 風エリア設定と、左右スイングの併用はできません。
- 風左右** を押すと、風エリア設定は解除されます。
- 体感コントロールを解除しているときは、風エリア設定はできません。
- 風エリア自動時、左と右の床温度が中央より暖房時低い、冷房時高い場合、左右風向はスイングします。
- 風** (自動) で左右風向が正面吹き (リモコン表示で  に相当) またはスイングになったときは、風エリア 左右両方とも点灯します。



エアコン据付位置と空調エリアについて

左据付

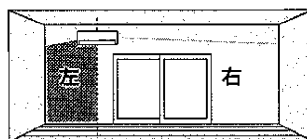

中央据付

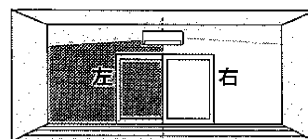

右据付

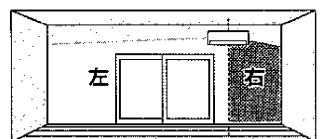

■お部屋に合わせて効率よく空調するためにエアコンの据付位置を設定してください。エアコンの据付位置の設定方法 **6ページ** をご覧ください。

		お部屋の左エリアを優先して空調したいとき	お部屋全体を空調したいとき お部屋(床・壁)の温度に応じて左右風向と室内機表示を切換えます。	お部屋の右エリアを優先して空調したいとき
リモコンボタン		を押して「左」を選ぶ。	を押して「自動」を選ぶ。	を押して「右」を選ぶ。
リモコン表示				
可動床温度センサー動作		 左と中央エリアを検知	 左、中央、右エリアを検知	 中央、右エリアを検知
左右風向の動作範囲 上下風向はリモコンの設定に従います。	中央据付	この範囲で左右風向を調節します。		
	左据付			
	右据付			
室内機表示	体感コントロール 運転 冷房 暖房	 左エリアの体感温度を表示します。	 空調しているエリアの体感温度を表示します。	 右エリアの体感温度を表示します。
	体感コントロール 解除運転 冷房 暖房 除湿	 ■可動床温度センサーは動きません。	冷房・暖房…温度 除湿…湿度	

■リモコンのモニター切換ボタンを押して、表示を「温度」「湿度」に切換えた時は、お部屋の室温・湿度を表示します。

除湿・ランドリー・結露ガード運転、サブリ運転

かんたん操作ガイド

除湿・ランドリー・結露ガード運転、サブリ運転

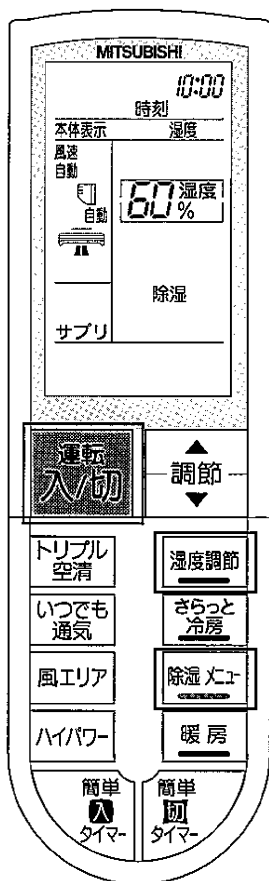

とびらを開ける

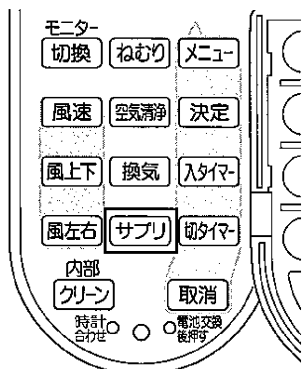

除湿・ランドリー・結露ガード運転したいとき

1 開始 を押す。

2 設定 を1回押すごとに
除湿 → ランドリー → 結露ガード
の順に変わります。

除湿運転

を押して湿度を設定する。

50% → 60% → 70% → 40%

■ 温度の設定はできません。
(リモコンに設定温度は表示しません。)

※ お部屋の湿気が多いとき、外気温が低いときなどは設定した湿度にならない場合があります。

湿度設定は
50,60%
をおすすめします。

ランドリー・結露ガード運転

■ 温度・湿度設定や切タイマーとの併用はできません。
(リモコンに設定温度・湿度は表示しません。)

停止 を押す。

■ を押して運転を開始した場合は停止前と同じ運転内容になります。

サブリ運転したいとき

設定 を押す。

停止 を押す。

■ ・ ・ など他の運転との併用運転もできます。

この場合は で解除させてください。

- 室温の低下を抑えながら湿気を取除き、お部屋の空気をサラサラにしたいとき。—— [除湿運転]
- 洗濯物をお部屋の中で早く乾かしたいとき。—— [ランドリー運転]
- 暖房の後などの壁や窓の結露を抑えたいとき。—— [結露ガード運転]
- 酸化を抑制するローズマリー成分を供給し、お部屋の空気をリフレッシュしたいとき。—— [サブリ運転]

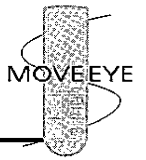

ランドリー運転

暖房終了後2時間以内に運転開始した場合、または外気温度20℃未満の場合

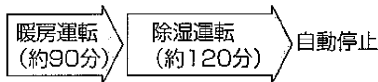

冷房・除湿終了後2時間以内に運転開始した場合、または外気温度20℃以上の場合



- 衣類の種類や数量によっては乾きにくいことがあります。このときはもう一度ランドリー運転を行ってください。
- 室内温度、湿度が変わりますので、お部屋に人がいないときに使用することをおすすめします。

結露ガード運転

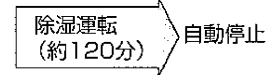

- 室内や屋外の条件により、結露を抑制できない場合があります。
- すでに発生している結露を取り除くことはできません。
- 室内や屋外の条件によっては、室温が低下する場合があります。

サブリ運転

酸化を抑制するローズマリー成分を供給
ローズマリーには、酸化を抑える効果があります。



お知らせ

- サブリ単独運転は室内にローズマリー成分を放出するために送風運転をします。
- サブリの濃度設定をすることはできません。
- サブリ運転中にサブリカートリッジを抜き取らないでください。
サブリカートリッジが熱くなっている場合があります。
- 運転開始時に、エアコン内部に残ったサブリの香りが吹き出す場合がありますが、異常ではありません。
- サブリの香りがお好みに合わない場合は、サブリカートリッジを抜き取って、エアコンを使用してください。
- サブリカートリッジの中身がなくなりましたら、新品と交換してください。

28,29ページ

酸化の害は私たちの衣食住などに影響しています。

- 衣** 衣類についた皮脂汚れが酸化し、衣類が黄ばむ。
- 食** 野菜に含まれるビタミンなどの栄養素が、酸化によって失われる。
- 住** 床、壁、畳や家具などが酸化し、色落ちしたり劣化する。
家のホコリ、ダニ、カビが酸化し、におったり腐ったりする。

サブリカートリッジ別売部品

品名	サブリカートリッジ
形名	MAC-321SC
希望小売価格	1,260円 (税抜価格1,200円)

空気清浄運転 (トリプル空清、いつでも通気、お好み設定)・常時換気設定

かんたん操作ガイド

空気清浄運転 (トリプル空清、いつでも通気、お好み設定)・常時換気設定

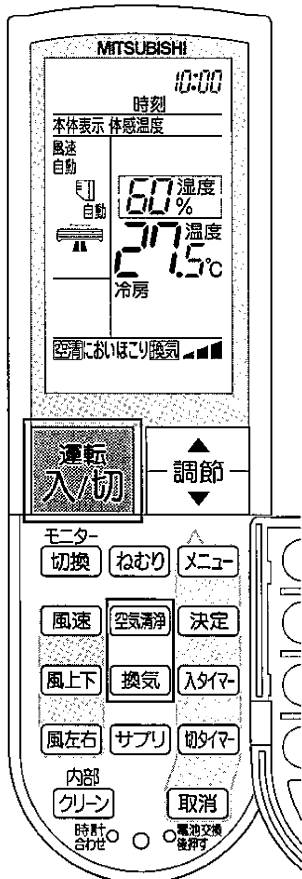
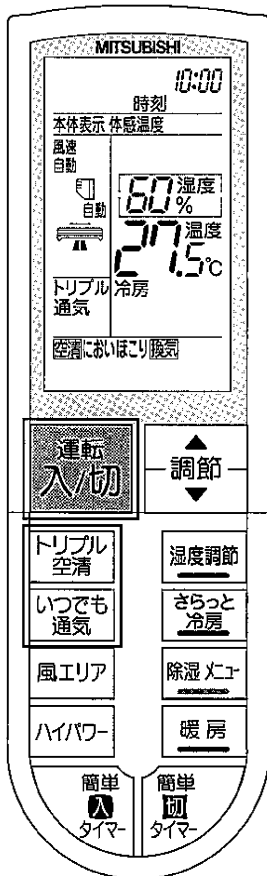

トリプル空清

開始 を押す。

停止 を押す。

・ ・ など他の運転との併用運転もできます。

この場合は で解除させてください。

また 、 を押しても解除します。

で停止し、再度 で運転を開始した場合は停止前と同じ運転内容になります。

お好み設定 (他の運転との併用運転)

開始 ・ ・ のいずれかの運転中に

空清運転

を押す。

1回押すごとに

におい+ほこり → におい → ほこり → 解除 (リモコン表示なし)

の順に運転内容が変わります。(換気、サブリ運転との併用時も同様です)

換気運転

を押す。

1回押すごとに

→ → → 解除 (リモコン表示なし)

の順に運転内容が変わります。(空清、サブリ運転との併用時も同様です)

停止 を押す。

※各運転内容と空清や換気運転を併用している状態で で停止し、

再度 で運転を開始した場合は停止前と同じ運転内容になります。

- お部屋の空気の汚れやニオイをすばやく取りたいとき
- お部屋の空気のよどみが気になるとき

【トリプル空清運転】
【いつでも通気】

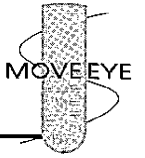

いつでも通気

開始 を押す。

解除 を押す。

※「いつでも通気」は では停止しません。

を押して解除してください。

・ ・ など他の運転との併用運転もできます。

トリプル空清運転について

空清「におい」+空清「ほこり」+換気。この3つの空気清浄機能が同時に作動し、お部屋のにおいやホコリなどの空気の汚れを取除きます。
※換気風量は室内風速に合わせて自動的に決定します。
※トリプル空清単独運転で、室内風速が自動の場合は室内風速・換気風量共に自動的に → → と変化します。

空清「におい」のはたらき

プラズマ脱臭が作動し、生活臭やシックハウスの原因となる代表的な有害化学物質（ホルムアルデヒドなど）の分解・消臭・除菌を行い、空気を浄化します。

空清「ほこり」のはたらき

プラズマ除菌空気清浄が作動し、ホコリやハウスダスト・花粉などのアレルギー物質やウイルス、タバコの煙などを集じん・除菌し、空気を浄化します。

除去できない物質

空清「におい」や空清「ほこり」運転はタバコに含まれる一酸化炭素やお部屋の中で発生する有害ガスをすべて取除くことはできません。

お手入れについて

空清/お手入れランプが点滅した場合は、エアフィルターと一緒にプラズマ除菌空気清浄ユニットとプラズマ脱臭ユニットをお手入れしてください。

30ページ

お好み設定（単独運転）

開始 エアコン停止中に

空清運転

を押す。

1回押すごとに

におい+ほこり → におい → ほこり

↑
この順に運転内容が変わります。

換気運転

を押す。

1回押すごとに

→ →

この順に換気風量が変わります。

※丸洗いパネルと上下風向フラップは閉じたままです。

停止 を押す。

■ と との併用運転もできます。

換気のはたらき

お部屋のにおいやホルムアルデヒドなどの不快なガスを室外へ排出します。換気風量は3段階の調節ができます。

いつでも通気について

エアコン運転中、停止中でも常に換気風量「」で換気を行います。室内機の換気ランプは緑色に点灯します。
※リモコンでON/OFFができます。

常時換気について

エアコン運転中、停止中でも常に換気風量「」相当で換気を行います。室内機の換気ランプはオレンジ色に点灯します。
※リモコンには換気風量の表示はできません。
※リモコンでON/OFF、換気風量調節はできません。音などが気になる場合はエアコン本体の常時換気設定を「OF」にして常時換気を解除してください。

35ページ

常時換気設定方法

1 室内機の応急運転スイッチを押し、換気設定にする。



2 マルチモニターに「OF」が表示されているときに、室内機のお手入れスイッチを押し、常時換気設定ON/OFFを選択する。



OF：リモコン設定に従い、換気運転します。（常時換気が設定されていません）

On：常時換気が設定され、エアコン運転中・停止中でも常に換気風量「」相当で換気を行います。換気ランプはオレンジ色に点灯します。

3 再度「応急運転スイッチ」を押すと、確定します。

※「お手入れスイッチ」を押した後、約3秒間操作しない場合も確定します。

確定したときは「ピーツ」と音が鳴り、約3秒間確定した設定を表示後消灯します。

タイマー運転

■タイマーは設定した1回限りの運転ですので、その都度設定してください。
 ■リモコンを室内機に向けて操作してください。**決定**を押した時に室内機が“ピッ”と鳴ることを確認してください。

かんたん操作ガイド

タイマー運転

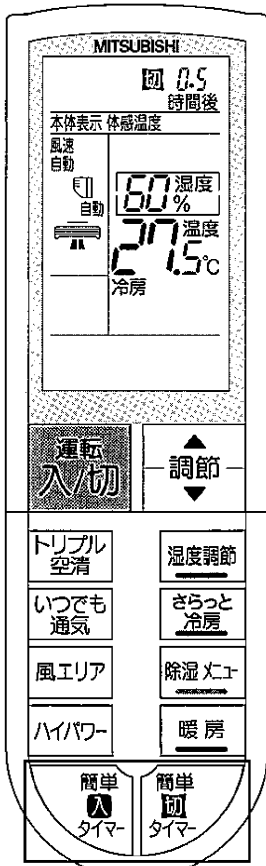

簡単入・切タイマー

簡単切タイマー

■就寝などに簡単切タイマーが便利です。時刻を合わせなくても使用できます。
 ■簡単切タイマーは0.5, 1, 2, 4, 7時間後の設定ができます。

運転中に **簡単切タイマー** を押す。

1回押すごとに



の順に表示が変わります。

簡単入タイマー

■起床などに簡単入タイマーが便利です。時刻を合わせなくても使用できます。
 ■簡単入タイマーは0.5, 1, 2, 3, 4, 5, 6, 7, 8, 9, 10, 11, 12時間後の設定ができます。

運転中または停止中に **簡単入タイマー** を押す。

1回押すごとに



の順に表示が変わります。

解除したいとき

取消 を押す。

■ **簡単入/切** を押すとタイマー予約が解除され、すべての運転が停止します。

時刻設定入・切タイマー

時刻を指定して運転を開始したり、停止させたいときにお使いください。

入タイマー：予約時刻になると運転を開始します。

切タイマー：予約時刻になると運転を停止します。

設定したいとき（現在時刻を合わせてから設定してください **7ページ**）

1 運転中に **入タイマー** または **切タイマー** を押す。

入タイマーは停止からでも設定できます。

2 **調節** を押して予約したい時刻に合わせる。

■10分単位で変わり、押しつづけると早送りします。

■ **入/切** が点滅している間、時刻の変更が可能です。

■ **入/切** が点滅している状態で、約30秒間操作をしないと、タイマー時刻合わせを解除します。

3 **決定** を押してタイマーを確定する。 **入/切** が点灯します。

■室内機が“ピッ”と鳴ったことを確認してください。

■温度湿度設定は **決定** を押したあと、設定してください。

■入・切タイマーを組み合わせたいときは1→2→3の手順を繰り返して行ってください。

■設定時刻を変更したい場合は、1→2→3の手順で行ってください。

※入タイマーが設定されているときは、運転停止中もリモコンに運転設定内容が表示されます。

解除したいとき

取消 を押す。

■入/切のどちらか一方だけを解除したいときは、解除したいタイマーボタンを押してから **取消** を押してください。

■ **簡単入/切** を押すとタイマー予約が解除され、すべての運転が停止します。

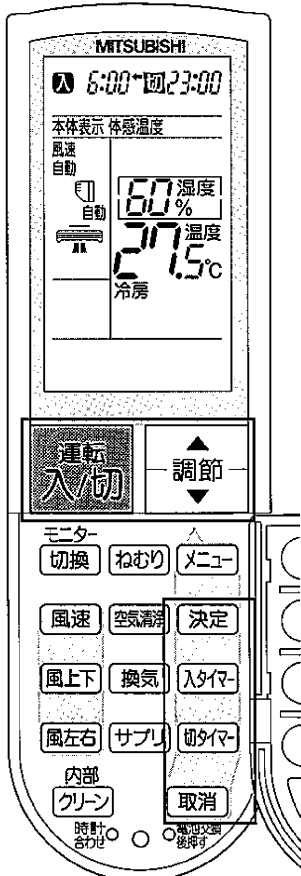

タイマー設定時刻になったときにリモコンからの信号が届かないと設定時刻がずれることがあります。(最大10分程度)
タイマー運転中もリモコンからの信号が室内機に届く所にリモコンを置いてください。

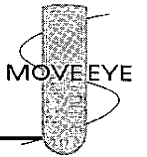

リモコン表示はこう変わります

簡単切タイマー、簡単入タイマー単独設定例

簡単切タイマー

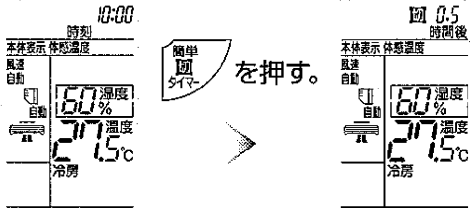

簡単入タイマー

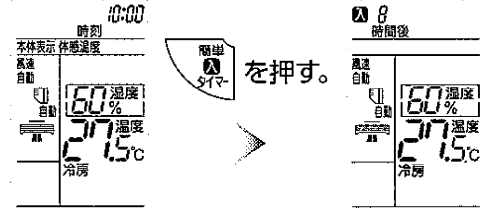

※タイマー予約すると時刻の表示は消えます。

リモコン表示はこう変わります

切タイマー設定例

1. **切タイマー** を押す。

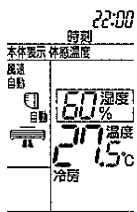

2. **調節** を押して時刻を合わせる。



3. **決定** を押す。

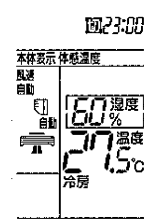

※入・切タイマー時刻設定時、温度湿度表示は消灯します。

10分単位で変わり、押しつづけると早送りします。
A が点滅している間、時刻の変更ができます。

温度設定や湿度設定を変更する場合は、**決定** で時刻を決定したあとに変更してください。

入タイマー、切タイマー組み合わせ例

例) 現在時刻 22:00

23:00に停止→翌朝6:00に運転を開始させたいとき

1. **切タイマー** を押し、**調節** で時刻を合わせ、**決定** を押す。

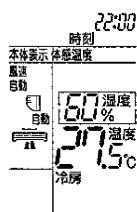

2. **入タイマー** を押し、**調節** で時刻を合わせ、**決定** を押す。



タイマー時間が早い方からタイマーが働きます。
表示はタイマーが働く順序を表します。

※入タイマーが設定されているときは、運転停止中も室内機の運転ランプが点灯します。

風速・風向

風速と風上下を「自動」に、また風左右を に切替えた時、「ピピッ」と音がします。それ以外は「ピッ」という音がします。

もっと便利に

風速・風向

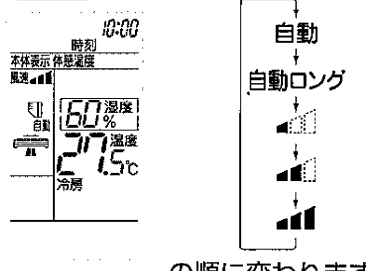
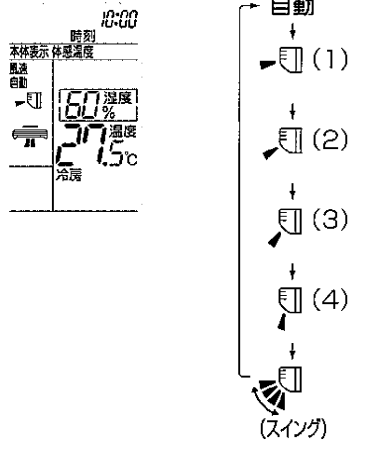
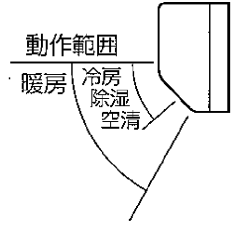
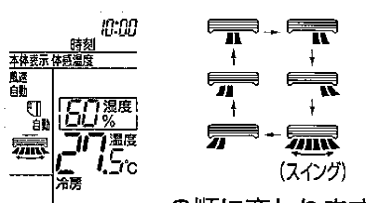
風速を変えたい		どんなときに使うの？	
<p>風速 を押す。1回押すごとに</p>  <p>の順に変わります。</p>	<p>自動</p> <p>ふだんは「自動」を選んでください。 お部屋の環境を一定に保つように、風速を自動的にコントロールします。</p>	<p>自動</p> <p>ふだんは「自動」を選んでください。 おすすめの風向に設定します。 ■スイングではありません。</p>	<p>自動</p> <p>ふだんは「自動」を選んでください。 お部屋の環境を一定に保つように、風速を自動的にコントロールします。</p>
<p>風上下 を押す。1回押すごとに</p>  <p>の順に変わります。</p>	<p>自動</p> <p>ふだんは「自動」を選んでください。 おすすめの風向に設定します。 ■スイングではありません。</p>	<p>お好みに合わせて選んでください。</p>  <p>■リモコンの表示範囲と、実際の上下風向フラップの動作範囲は異なります。 ■冷房・除湿・空清では風向は真下には向きません。</p>	<p>お好みに合わせて選んでください。</p>
<p>風よけ運転をしたいとき</p> <p>風上下 を約2秒以上押し続けるとフラップが反転し、水平吹きになります。</p>	<p>(スイング)</p> <p>スイングさせたいときに選んでください。 風を直接体に当てすぎないように間欠的に動作します。</p>	<p>(水平)</p> <p>風を身体にあてたくないときに使用します。 部屋の形状によっては、身体に風があたる場合があります。 再度 風上下 を押すと、上下風向フラップが元の風向に戻ります。</p>	<p>(水平)</p> <p>風を身体にあてたくないときに使用します。 部屋の形状によっては、身体に風があたる場合があります。 再度 風上下 を押すと、上下風向フラップが元の風向に戻ります。</p>
<p>風左右を変えたい</p> <p>風左右 を押す。1回押すごとに</p>  <p>の順に変わります。</p>	<p>(スイング)</p> <p>スイングさせたいときに選んでください。 エリア設定ボタンを押すと、スイングは解除されます。</p>	<p>お好みに合わせて選んでください。</p>	<p>お好みに合わせて選んでください。</p>

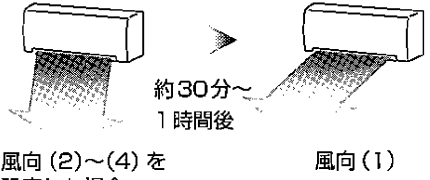
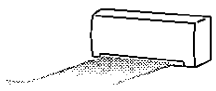
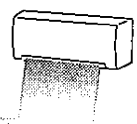
冷房・除湿時	暖房時	空気清浄時
設定温度と現在温度の差が大きいと風を強め、差が少なくなると徐々に風を弱める運転を自動的に行います。		風速を抑えて、静かな運転になります。
■風速が上がります。 ■風上下“自動”の場合、暖房運転時は上下風向が1段階上吹きになります。暖房運転以外では風向はそのままです。		
■室内や外気の条件によっては、設定温度にならないことがあります。		■空気清浄にかかる時間が長くなる場合があります。
■周囲の条件によっては運転音が大きく聞こえることがあります。		
水平吹き ▶️ (風よけ) になります。	下吹き (4) になります。	水平吹き ▶️ (風よけ) になります。
下吹き (2) から (4) のままで運転すると水滴が落ちることがあります。これを防ぐために約30分～1時間運転すると、上下風向フラップが自動的に風向(1)になります。元の風向に戻りたいときは、もう一度リモコンで [風上下] ボタンを操作してください。  風向(2)～(4)を設定した場合 → 約30分～1時間後 → 風向(1)	暖房運転開始時や霜取り運転中などは、冷たい風が体に直接当たるのを防止するために水平吹きになり、微風運転になります。  水平吹き (風よけ) 吹出す風が暖かくなると、設定した風向になります。  設定した風向	お好みに合わせて選んでください。
▶️ (1) ～ (4) の風向の間を間欠的にスイングします。 ▶️ (1) と (4) の風向でしばらくフラップが止まります。	▶️ (2) ～ (4) の風向の間を間欠的にスイングします。 ▶️ (2) と (4) の風向でしばらくフラップが止まります。	▶️ (1) ～ (4) の風向の間を間欠的にスイングします。 ▶️ (1) と (4) の風向でしばらくフラップが止まります。
上下風向フラップが水平になってから、約3分後に冷房または除湿運転が始まります。 ■再度 [風上下] を押すとフラップが元の風向に戻り、約3分後に冷房または除湿運転が始まります。	上下風向フラップが水平になってから、約3分後に暖房運転が始まります。 ■足元が暖まらない場合があります。足元を暖めたい場合は自動または下吹きをご使用ください。 ■再度 [風上下] を押すと上下風向フラップが元の風向に戻り、約3分後に暖房運転が始まります。	



の順にスイングします。
リモコンの表示は変わりません。

風上下を自動にし、風左右で風をよけて使用してください。

メニュー切換 (電流切換、体感コントロール設定)

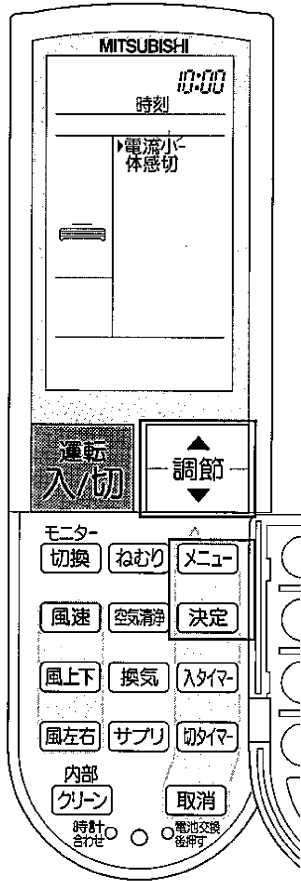

電流切換

他の電気製品を同時に使い、ブレーカーが落ちる場合にお使いください。

1開始 **メニュー** を1回押して電流を選択する。

2選択 **調節** で電流「通常」または「小」を選択する。

3決定 **決定** を押して設定を完了する。

■ **決定** を押さないと変更内容が有効になりません。

■ 設定中に **取消**・**電源入切** を押すか、または約30秒間操作をしないと、メニュー切換設定は解除されます。

■ 初期設定は電流「通常」です。

※電流「小」にすると、冷えや暖まりが遅くなる場合があります。

体感コントロール設定

冷房、除湿、暖房運転のときに設定可能です。

1開始 **メニュー** を2回押して体感を選択する。

2選択 **調節** で体感「入」または「切」を選択する。

3決定 **決定** を押して設定を完了する。

■ **決定** を押さないと変更内容が有効になりません。

■ 設定中に **取消**・**電源入切** を押すか、または約30秒間操作をしないと、メニュー切換設定は解除されます。

■ 初期設定は体感「入」です。

■ 体感「切」に設定すると、風エリア設定と冷房時の湿度設定ができなくなります。

■メニュー切換を使用することにより、電流値切換、体感コントロール設定の入切ができます。

リモコン表示はこう変わります

電流「通常」→「小」に変更の設定例

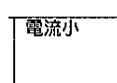
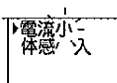
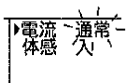

メニュー を1回押して電流を選択する。

選択した項目の左に▶が表示されます。



で「小」を選択。

決定 を押して設定完了。

■電流「小」に設定した場合は、運転中電流「小」の表示が点灯しています。

電流切換による最大運転電流値

	電流小	電流通常
MSZ-ZXV22R	約11アンペア	約15アンペア
MSZ-ZXV25R	約11アンペア	約15アンペア
MSZ-ZXV28R	約15アンペア	約20アンペア
MSZ-ZXV28RS	約7.5アンペア	約10アンペア
MSZ-ZXV36R	約15アンペア	約20アンペア
MSZ-ZXV36RS	約7.5アンペア	約10アンペア
MSZ-ZXV40RS	約10アンペア	約15アンペア
MSZ-ZXV50RS	約15アンペア	約20アンペア

■一度設定すると、再度設定するまで設定は変わりません。

ただし、電池交換などでリセットを押すと電流「通常」に設定変更されます。

リモコン表示はこう変わります

体感「入」→「切」に変更の設定例

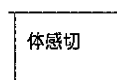
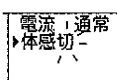
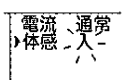

メニュー を2回押して体感を選択する。

選択した項目の左に▶が表示されます。



で「切」を選択。

決定 を押して設定完了。

■体感「切」に設定した場合は、運転中体感「切」の表示が点灯しています。

■一度設定すると、再度設定するまで設定は変わりません。

ただし、電池交換などでリセットを押すと体感「入」に設定変更されます。

ねむり運転・内部クリーン運転

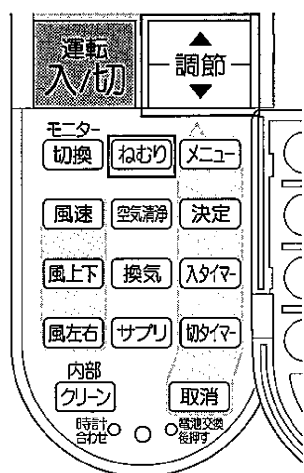

ねむり運転のしかた

●おやすみになるとき。また、室内機の表示の明るさや運転音が気になるとき。

1 開始

運転中に **ねむり** を押す。

- 風速が「自動」に変わります。
- 風速を変更すると「ねむり」は解除されます。

2 設定

ねむり運転の温度を設定する。(冷房/暖房のみ)

- 一度ねむり温度を設定すると、次回 **ねむり** を押したときに、前回設定温度が表示されます。
- 冷房/除湿時は湿度を変更できますが、記憶されません。

解除

もう一度 **ねむり** を押す。

ハイパワー・**運転入/切**・**風速** を押した場合や運転モードを変えた場合も解除されます。

- ねむり運転は、入タイマー・切タイマーと合わせて設定できます。



内部クリーン運転のしかた

●冷房や除湿運転の後にエアコン内部を乾燥させて、カビの発生を防ぎたいとき。

1 設定

内部クリーン を押す。

- 一度設定すると解除するまで有効です。
- 運転開始後でも、停止中でも設定可能です。

エアコンを停止しないと内部クリーン運転は始まりません。

内部クリーン設定状態

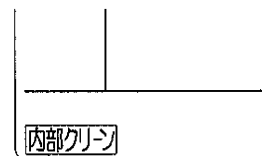

表示
※停止中も表示しています。

2 開始

冷房や除湿運転を行った後、

運転入/切 を押してエアコンを停止させる。

- 切タイマーで停止したときも開始します。
- 運転停止後、室内機のマルチモニターに「CL」が点灯し、上下風向フラップが水平吹きになり約3分後内部クリーン運転が始まります。
- 内部クリーン運転が行われるためには冷房は約3分間、除湿は約6分間以上の運転が必要です。

解除

もう一度 **内部クリーン** を押す。

運転入/切 を押しても内部クリーン運転は解除されません。

内部クリーン解除状態



消灯

ねむり運転の内容

「ねむり」を押すと、室内機の表示が暗くなり、風速は自動的に「自動」になり、静音運転を行います。

※冷房・暖房時にねむり運転をしている場合、冷えや暖まりが悪い場合があります。

このような場合はねむり運転を解除し、風速を または にしてください。

冷房／暖房時

約30分間は「ねむり」を押す前の設定温度で運転を続け、約30分後にねむりの設定温度に運転が切り替わります。

設定温度変化

「ねむり」を押すと
約30分間は前の
設定温度で運転

ねむり設定温度

ねむり設定温度

冷房時は、寝冷えを防ぐために「ねむり」を押す前の設定温度より1～2℃上げて設定することをおすすめします。

暖房時は、布団を掛けても快適に眠れるように、「ねむり」を押す前の設定温度より5～6℃下げて設定することをおすすめします。

「ねむり」を押す

ただし、入タイマーを使ってねむり運転を開始した場合には、運転開始からねむり設定温度で運転します。

入タイマー時の設定温度

ねむり設定温度

リモコン初期設定温度

電池交換などでリモコンをリセットすると初期設定温度になります。

冷房ねむり28℃

暖房ねむり16℃

「入タイマー」で運転開始

内部クリーン運転の内容

冷房や除湿運転を行うとエアコン内部が結露します。そのまま停止するとカビが発生しやすくなり、においの原因になることがあります。

冷房や除湿運転を行った後に、毎回エアコン内部を十分に乾燥させることでカビの発生は抑制できます。

内部クリーン運転は一度設定するだけで、冷房・除湿の運転停止後に、毎回自動的にエアコン内部を乾燥させる運転を行います。

最後に換気運転を行い、エアコン内部にこもった湿気やにおいの成分を屋外に排出します。

※運転条件によっては、空清運転停止後にも内部クリーン運転を行うことがあります。

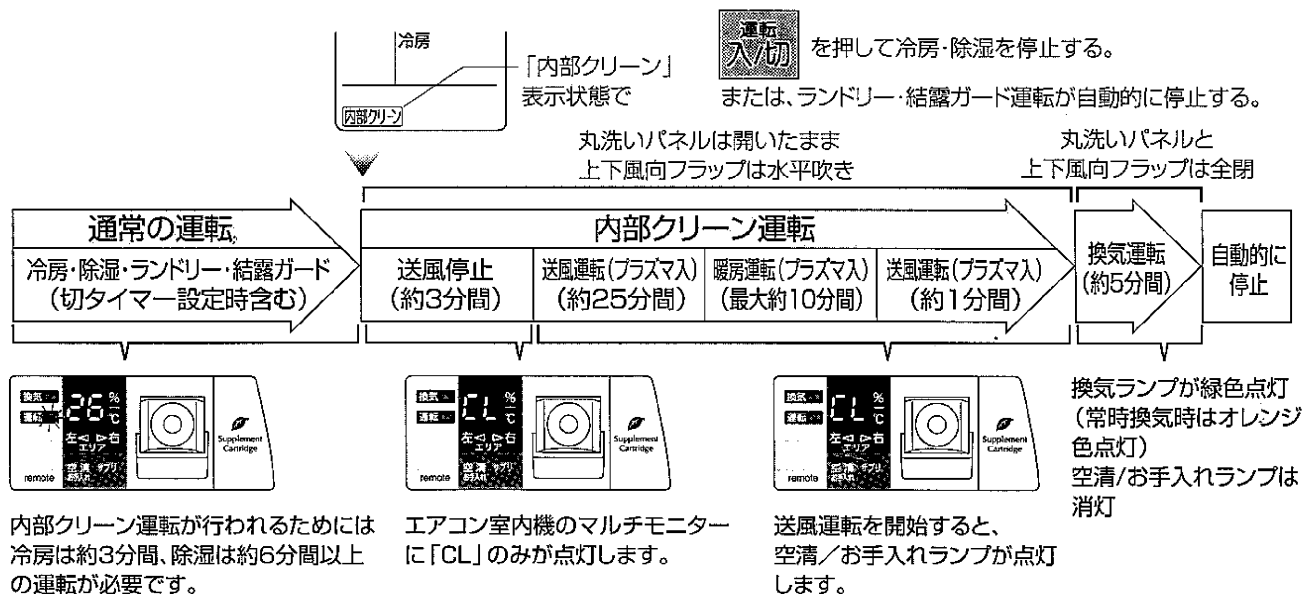

■内部クリーン運転は最大約10分間の弱い暖房運転を行いますので、お部屋の温度が約2～3℃上昇することがあります。不快な場合は内部クリーン運転のご使用をおやめください。

■室内機の金属部（熱交換器）が汚れていると、内部クリーン運転中ににおいが発生することがあります。このときはエアコンの内部のお手入れをおすすめします。[24～31ページ](#)

■内部クリーン中の換気運転は、丸洗いパネルと上下風向フラップを閉じますが、この間もマルチモニターに「CL」と換気ランプが点灯しています。

お手入れ (丸洗いパネル、天面グリル)

お手入れ

お手入れ (丸洗いパネル、天面グリル)

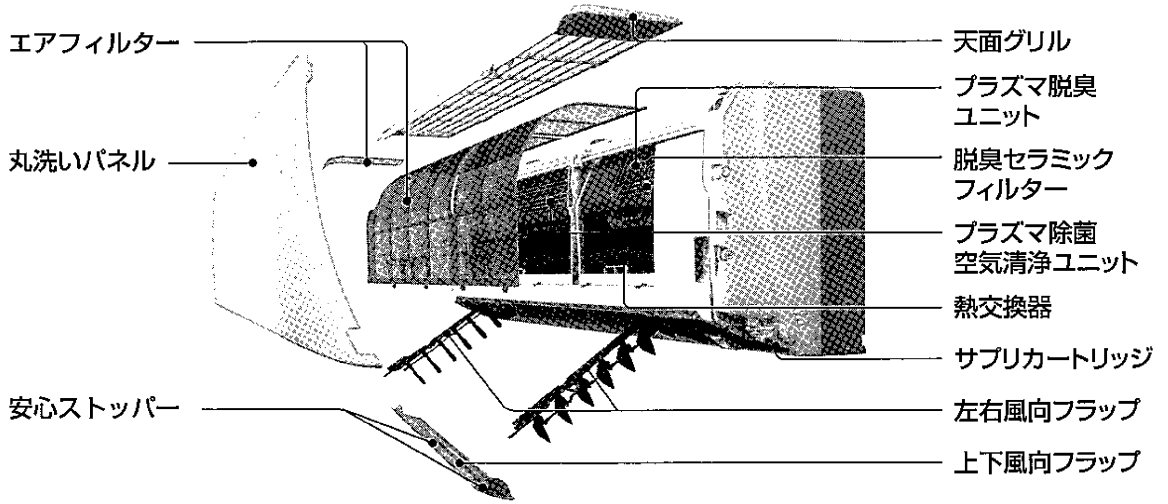

お手入れのしかた

取外し

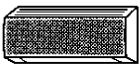

丸洗いパネル

一年に一回のメンテナンス

1 水洗いする。

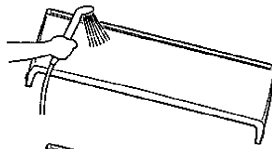

2 やわらかい布で水分を拭き取って陰干しする。

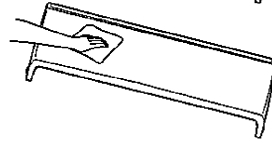

- 汚れが目立つときは、布に中性洗剤を溶かしたぬるま湯を含ませて拭いてください。
- ガソリン・ベンジン・シンナー・磨き粉を使用しない。
- たわしやスポンジの硬い面などで洗わない。
- 長時間(2時間以上)湯水や水につけておかない。
- 直射日光やストーブなどで乾燥させない。
変形や変色の原因になります。

1 両手で丸洗いパネルをつかみ、側面のツマミに指を掛け手前に引いて、ツメを外してから丸洗いパネルを開ける。

2 手前に引きながら、水平まで持ち上げる。

3 ヒンジ部を持ち、手前に引く。



天面グリル

一年に一回のメンテナンス

1 水洗いする。

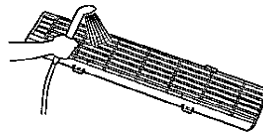

2 やわらかい布で水分を拭き取って陰干しする。

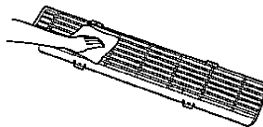

- 汚れが目立つときは、布に中性洗剤を溶かしたぬるま湯を含ませて拭いてください。
- ガソリン・ベンジン・シンナー・磨き粉を使用しない。
- たわしやスポンジの硬い面などで洗わない。
- 長時間(2時間以上)湯水や水につけておかない。
- 直射日光やストーブなどで乾燥させない。
変形や変色の原因になります。

■丸洗いパネルを取外してから行ってください。

1 左上の小さいエアフィルターの穴に指を掛けて、手前に引き抜く。

2 左側のツマミを押上げて外す。

3 右側のツマミを押上げて外す。

4 上に持ち上げながら、手前に引く。

お手入れの前に

万一電源プラグを抜き忘れても、上下風向フラップを取外すと自動的に運転が停止するようになっていますが、安全のため、お手入れのときは必ず運転を停止し、電源プラグをコンセントから抜くかブレーカーを切ってください。

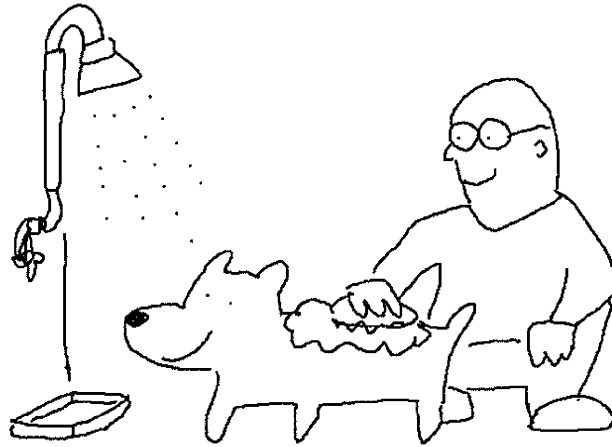
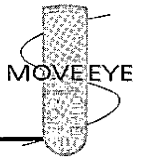

かた

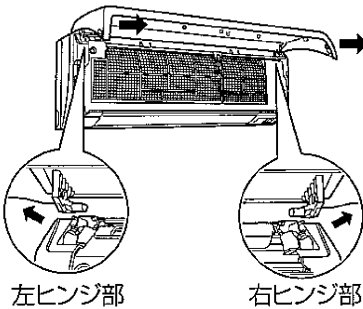
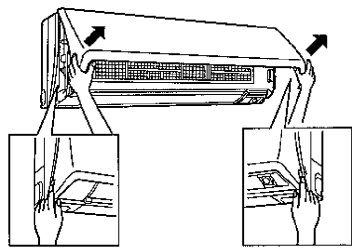

左ヒンジ部

右ヒンジ部

取付けかた

■天面グリルを取付けた後に行ってください。

1 両手で丸洗いパネルのヒンジ部を持ち、丸洗いパネルをほぼ水平に差込む。(左右ヒンジ部は“カチッ”と音がするまで差込む)

2 丸洗いパネルの両端を持って閉じる。

3 丸洗いパネルの矢印4箇所を押す。

■運転停止中に丸洗いパネルを持ち上げて、運転中と同様に開いた状態(4ページ参照)になると、丸洗いパネルを手で押しても元に戻りません。リモコンの入/切ボタンを押して初期状態に戻してください。

(注) 丸洗いパネルの開閉動作には約1分時間がかかります。

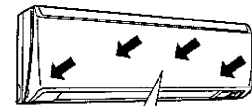
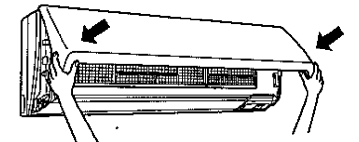
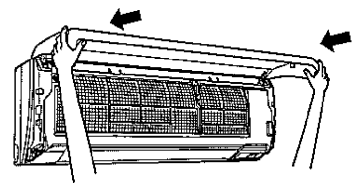

中央部分が“カチッ”と音がするまで押されていないと、プラズマに通電されない場合があります。

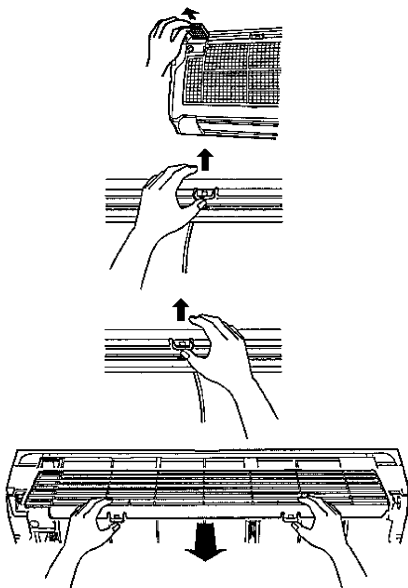

1 天面グリルの奥側を室内機天面にスライドさせながら奥の溝に差込む。

2 左側のツマミを取付ける。

3 右側のツマミを取付ける。

4 左上に小さいエアフィルターを取付ける。

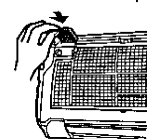
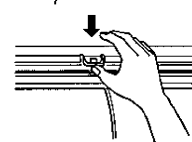
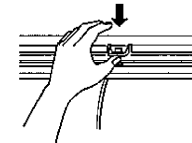
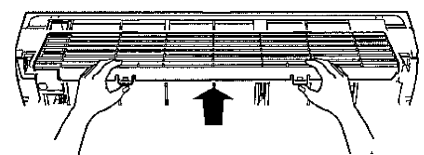

お手入れ (エアフィルター・熱交換器)

お手入れ

お手入れ (エアフィルター・熱交換器)

お手入れのしかた

取外し

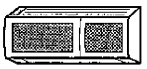

エアフィルター

空清お手入れランプが点滅したら

空清／お手入れランプが点滅したら、お手入れしてください。

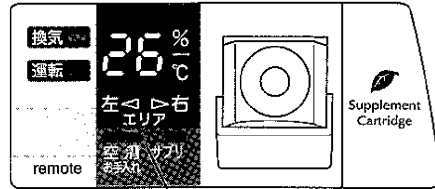

点滅

- 1 取外したエアフィルターのほこりを掃除機で吸い取るか、水洗いする。

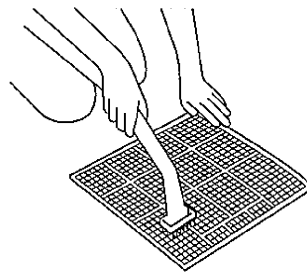

- 2 やわらかい布で水分を拭き取って日陰でよく乾かす。

- かいブラシやタワシでこすらない。変形することがあります。
- 汚れがひどいときは、中性洗剤を溶かしたぬるま湯ですすぐ。
- 直射日光や火にあてて乾かさなない。
- 熱い湯 (約50℃以上) で洗わない。変形することがあります。

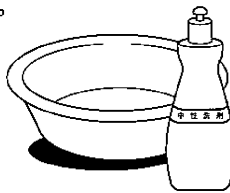

天面グリル左端に付いています。

左上

- 1 両手で丸洗いパネルをつかみ、側面のツマミに指を掛け手前に引いて、ツメを外してから丸洗いパネルを開ける。

- 2 手前に引きながら“カクツ”と止まる位置まで持ち上げる。

- 3 左右のエアフィルターはツマミをつかんで、少し持ち上げて、手前下に引く。

- 4 左上の小さいエアフィルターは穴に指を掛けて手前に引く。

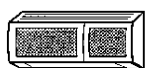

熱交換器

1年1回のメンテナンス

エアフィルター、プラズマ除菌空気清浄ユニットとプラズマ脱臭ユニットを取外した後、熱交換器のお手入れをしてください。

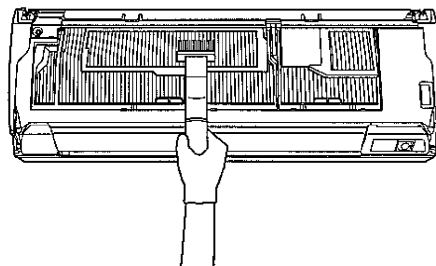

(注) ブラシ等を強く押し当てると、金属部 (熱交換器) がつぶれることがありますので、注意してください。

別売部品 お近くの三菱電機ストアか掃除機の専用ブラシ (別売) を使うとす

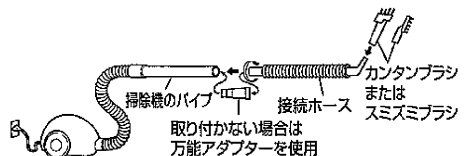
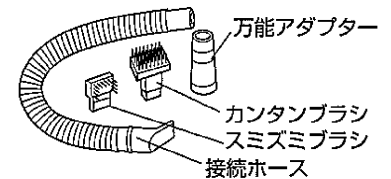

お手入れの前に

万一電源プラグを抜き忘れても、上下風向フラップを取外すと自動的に運転が停止するようになっていますが、安全のため、お手入れのときは必ず運転を停止し、電源プラグをコンセントから抜くかブレーカーを切ってください。

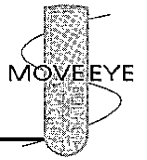

かた

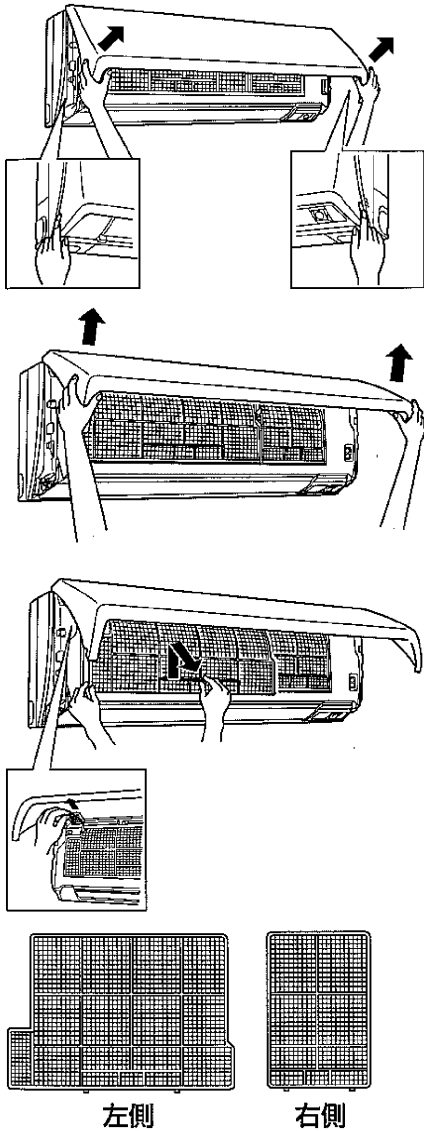

取扱店でお求めください。

みずみまでお手入れできます。

品名 専用おそうじカンタンセット
形名 MAC-093SS
希望小売価格 3,675円
(税抜価格3,500円)

専用ブラシ以外のものを使用すると金属部(熱交換器)などの破損の原因となりますのでご使用をおやめください。詳細は専用おそうじカンタンセットの取扱説明書をごらんください。

取付けかた

取付けは、取外しの逆の手順で行ってください。

取付け時の注意

1 つめ部を確実にはめ込む。

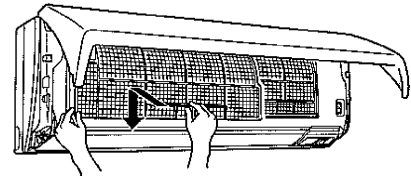

フィルターのお手入れが終わったら

1 空清/お手入れランプの消灯方法

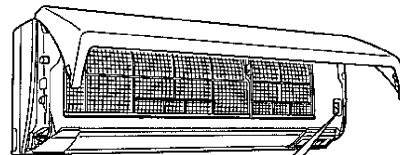

お手入れスイッチは丸洗いパネルを開くと本体の右側にあります。



- ①電源を入れてください。
- ②お手入れスイッチを押してください。
“ピッ”と鳴り、積算時間がリセットされます。
※空清/お手入れランプは、リセットしてから約330時間エアコンを運転すると点滅します。
空清/お手入れランプの消灯はリモコンの入/切ボタンを押して確認してください。

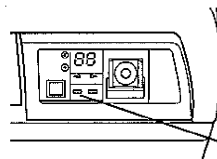

消灯確認

⚠注意

- 金属部(熱交換器)に直接素手で触れないでください。
けがの危険があります。(手袋などの着用をおすすめします)
- お手入れのときは不安定な台に乗らないでください。
転倒などによるけがの原因になります。
- 冷房・除湿運転直後は熱交換器が濡れている場合があります。
内部クリーン運転をして熱交換器を完全に乾かしてから、
お手入れしてください。

内部クリーン運転 **22,23ページ**

お手入れ (エアコン内部・サブリカートリッジ)

お手入れ

お手入れ (エアコン内部・サブリカートリッジ)

お手入れのしかた

取外



一年に一回くわんてをせや
エアコン内部(吸口・上下風向フラップ・左右風向フラップ)

1 やわらかい布でから拭きや水拭きする。

- ファンが停止していることを確認する。
- 汚れが目立つときは、布に中性洗剤を溶かしたぬるま湯を含ませて拭いてください。
- ガソリン・ベンジン・シンナー・磨き粉を使用しない。
- たわしやスポンジの硬い面などで洗わない。
- 長時間(2時間以上)湯水や水につけておかない。
- 直射日光やストーブなどで乾燥させない。
変形や変色の原因になります。
- 奥にあるファンに強い力をかけないでください。
割れる恐れがあります。

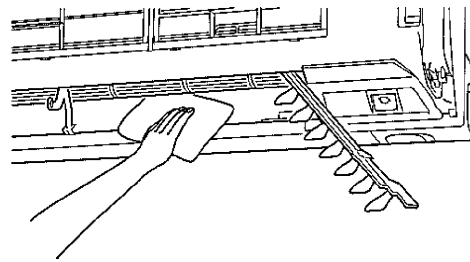

上下風向フラップ

- 1 両手で丸洗いパネルをつかみ、“カクツ”と止まる位置まで持ち上げる。
- 2 上下風向フラップの両端を持ち、上下風向フラップを回して開ける。
- 3 緑の安心ストッパー(右・中央)を左に動かす。
- 4 上下風向フラップを外す。

左右風向フラップ

■左右風向フラップは取外できません。

- 1 ツマミ(左・右)を押下げて手前に引く。
- 2 ツマミを持って矢印の方向に引き出す。

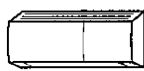

一年に一回くわんてをせや
サブリカートリッジ

1 サブリカートリッジを抜き取り、残量を確認してください。

- サブリカートリッジの側面から、残量を確認してください。
内容物が10分の1程度まで少なくなっていたら交換時期です。

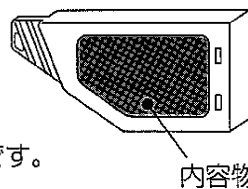

2 交換時期になったら、別売のサブリカートリッジに差し換えてください。

⚠ 注意

- サブリカートリッジを袋から出す時やエアコンの運転開始時に香りを強く感じるがありますが、異常ではありません。
- 誤飲や事故の原因になりますので、サブリカートリッジを分解しないでください。

1 両手で丸洗いパネルをつかみ、“カクツ”と止まる位置まで持ち上げる。

- 2 室内機右下のカバーのつまみを手前に引いて開ける。
- 3 サブリカートリッジの取っ手をつまみ、手前に引き出す。

別売部品 お近くの三菱電機ストア

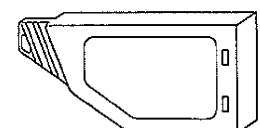

品名
 形名
 希望小売価

しかた

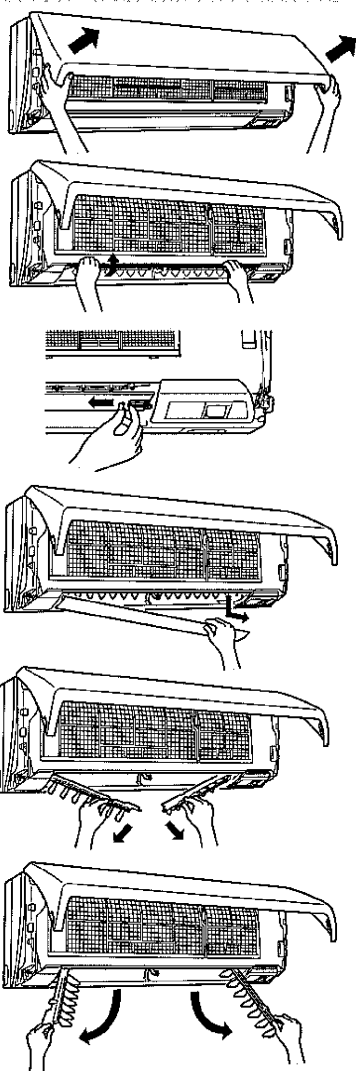

取付けかた

■取付けは、取外しの逆の手順で行ってください。

1 ガイドの上側に押し込む。

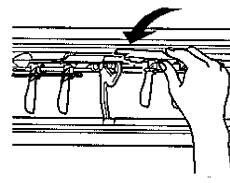

2 ツマミを“カチッ”と音がするまで挿入する。

■確実に装着されていないと、上下風向フラップの動作不良や露たれの原因となります。
上下風向フラップの取付形状を確認してください。
“カチッ”と止まる位置まで緑の安心ストッパーを挿入する。

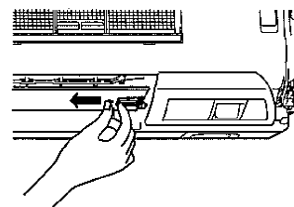

お願い

安心ストッパーが“カチッ”と音がするまで挿入されていないと、すべてのランプと室内機のマルチモニターに「FL」が点滅し、運転ができません。
必ず消灯していることを確認してください。

■取付けは、取外しの逆の手順で行ってください。

※新しいサブリカートリッジは、透明のフィルムを引き抜いてから取付けてください。
※カバーを閉めるときは、矢印3箇所を押してください。

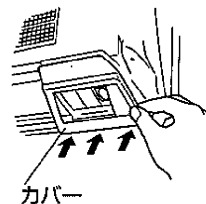

お願い

■サブリ運転が必要ないときはサブリカートリッジをセットする必要はありません。
■サブリカートリッジを分解して中身を入れ換えて使用しないでください。
※サブリカートリッジの廃棄時は、地域のゴミ収集規則に従って、プラスチックゴミとして処分してください。
〈材質:カートリッジ→PP、内容物→ローズマリー抽出液〉

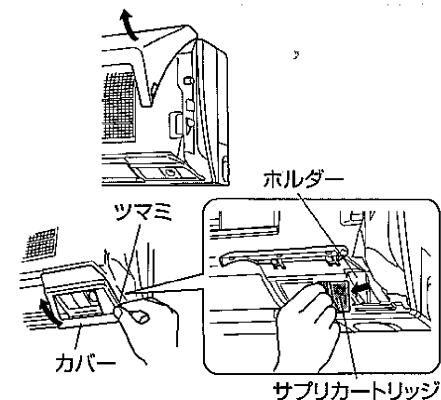

取扱店でお求めください。

サブリカートリッジ
MAC-321SC
1,260円
(税抜価格1,200円)

お手入れ(プラズマ除菌空気清浄ユニット・プラズマ脱臭ユニット・脱臭セラミックフィルター)

お手入れ

お手入れ(プラズマ除菌空気清浄ユニット・プラズマ脱臭ユニット・脱臭セラミックフィルター)

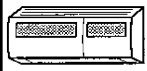

プラズマ除菌空気清浄ユニット・プラズマ脱臭ユニット

空清／お手入れランプが点滅したら

お手入れのしかた

- ほこりの付着やにおいが気になるときは早めにお手入れしてください。
- “ジー”“パチパチ”などの音がしたときもお手入れしてください。

- 1 表側のフィルターのほこりを掃除機で吸い取るか、水洗いをする。
30～45℃のお湯に、約10～15分つけ置きする。
■汚れのひどい時は中性または弱アルカリ性の洗剤を水でうすめて使用してください。
- 2 つけ置き後、上下・左右にゆすり、流水ですすぐ。
■油汚れやタバコのヤニなどが取れにくいときは、洗剤のつけ置き、すすぎを2、3回繰り返してください。
- 3 よく振って水を切り、日陰の風通しの良い場所に置くか、つるしてよく乾かす。
■置いて乾かす場合には、右の図のように立てて置いてください。

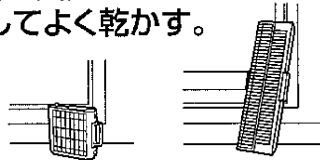

※脱臭セラミックフィルターは破損しやすいため、取扱いに注意してください。
プラズマ脱臭ユニットに入れたままお手入れしてください。

お願い

- 「漂白剤」と表示されたものは使わないでください。
- 分解しないでください。
- ヘアドライヤーなどの熱風で乾燥させないでください。
(熱で変形します。)
- 完全に乾燥してから取付けてください。濡れたまま使うと、正常に動作せず、室内機の空清／お手入れランプが点滅することがあります。

⚠ 注意

脱臭セラミックフィルターを取付けないとプラズマ脱臭ユニットが正常に動作しない場合があります。必ず取付けて使用してください。

取外

- 1 丸洗いパネルを開けてエアフィルターを取外す。

26ページ

- 2 プラズマ除菌空気清浄ユニットとプラズマ脱臭ユニットを取外す。

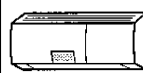

脱臭セラミックフィルターの交換

■脱臭セラミックフィルターの交換は6年が目安です。

- 1 2箇所のツマミを外してフィルターを開ける。
- 2 側面のツマミを図のように横に広げ手前に引く。
- 3 脱臭セラミックフィルターをプラズマ脱臭ユニットの横から取外す。
- 4 脱臭セラミックフィルターを交換し、プラズマ脱臭ユニットの横から挿入し、ツマミとフィルターを元に戻す。

※脱臭セラミックフィルターの向きに注意してください。

※脱臭セラミックフィルターの廃棄は地域のゴミ収集規則に従って、燃やさないゴミとして処分してください。
(材質:セラミック他)

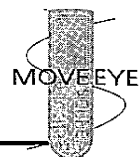

しかた

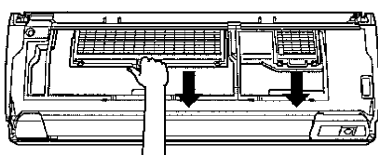
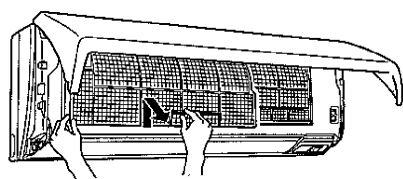

プラズマ除菌
空気清浄ユニット



プラズマ脱臭
ユニット

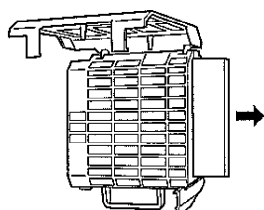
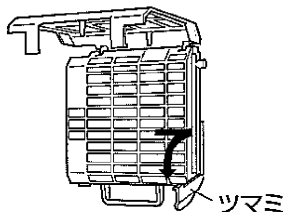
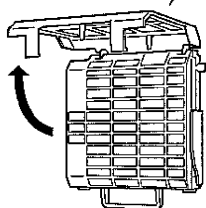

取付けかた

■取付けは、取外しの逆の手順で行ってください。

- 1 プラズマ除菌空気清浄ユニットとプラズマ脱臭ユニットの左右上部をプラズマユニットホルダーの溝にはめる。

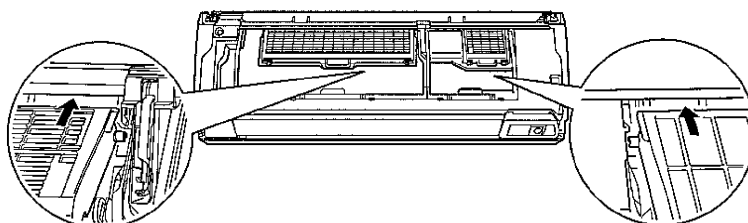

- 2 プラズマ除菌空気清浄ユニットとプラズマ脱臭ユニットを“カチッ”と音がするまで押し込む。

■プラズマ除菌空気清浄ユニットとプラズマ脱臭ユニットが、しっかり取付けられていないと丸洗いパネルが閉まりません。

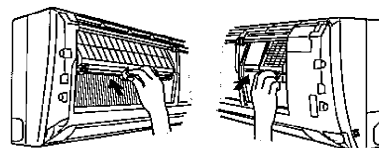

- 3 エアフィルターを取付ける。

- 4 空清／お手入れランプを消灯する。

27ページ

※空清／お手入れランプ点滅中は、プラズマに通電されません。

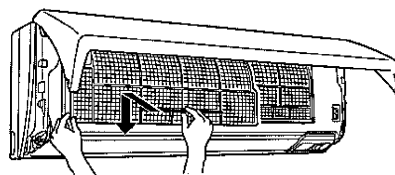

- 5 丸洗いパネルの両端を持って閉じる。

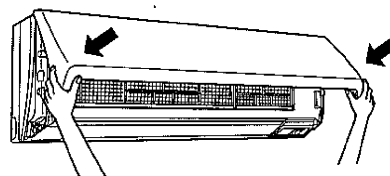

- 6 丸洗いパネルの矢印4箇所を押す。



中央部分が“カチッ”と音がするまで押されていないと、プラズマに通電されない場合があります。

別売部品 お近くの三菱電機ストアか取扱店でお求めください。

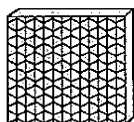

品名 脱臭セラミックフィルター
形名 MAC-305FT
希望小売価格 1,470円
(税抜価格1,400円)

故障かな？

故障ではありません。お問い合わせや修理を依頼される前に、確認してください。

困ったときは

故障かな？

故障かな？

お答えします。(故障ではありません)

室外機

室外機から水または白い煙がでる

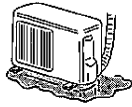

- 冷房時に、冷えた配管や配管接続部に水滴がつき、滴下するためです。
 - 暖房時に、霜取り運転で溶けた水、または水蒸気が出るためです。
 - 暖房時に熱交換器についた水が滴下するためです。
- ・故障ではありませんが、濡れてお困りの場合は、お買い上げの販売店へ排水工事のご相談をお願いします。なお、一部寒冷地域では室外機氷結のおそれがあり、工事できない場合があります。

室内機

室内機の吹出口から霧が出る

- 部屋の空気中に含まれる水分が、エアコンから吹出す冷たい風により急速に冷やされ霧状になるためです。

運転しない

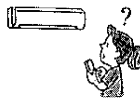

- ブレーカーが切れていませんか。
- 電源プラグが外れていませんか。
- 入タイマーが設定されていませんか。 **16ページ**

再度運転にしても3分ほど動かない

- エアコン保護のため、止まっています。3分たてば運転しますので、そのままお待ちください。

暖房運転中、10分ほど運転が止まる



- 室外機についた霜を溶かしています。長くて10分で終了しますので、そのままお待ちください。(外気温が低く、湿度が高いときに霜が付きます)霜取り中はマルチモニターに「-」が点灯します。この表示が点灯しているときは風温の表示はされません。 **5ページ**

フラップが開かない



- 左右風向フラップがしっかり装着されていますか。 **28ページ**
しっかり装着しないと露たれの原因になります。

フラップが閉まらない
風が止まらない

- 内部クリーンが設定されていませんか。 **22ページ**
- 左右風向フラップがしっかり装着されていますか。 **28ページ**

設定した温度にならない

- お部屋の湿気が多いとき、外気温が低いときなどは設定した温度にならない場合があります。

冷えない・暖まらない

冷えない・暖まらない



- 温度設定や風速が適切になっていませんか。 **8,18ページ**
- エアフィルターが汚れていませんか。 **26ページ**
- エアコン内部のファンが汚れていませんか。 **28ページ**
- 室内機・室外機の吹出口・吸込口をふさいでいませんか。
- 窓やドアが開いたままになっていませんか。

冷えない



- 換気扇やガスコンロを使用する部屋では、冷房負担が大きくなり、冷えが悪い場合があります。
- 外気温が高いとき、冷えが悪い場合があります。

暖まらない



- 外気温が低いとき、暖まりが悪い場合があります。

暖房運転開始時に風が出ない

- 暖房開始時は十分に暖かい風をお届けするための準備をしています。そのままお待ちください。

冷えすぎる

冷房・除湿運転時冷えすぎる

- 冷房時→温度、風向の設定は適切になっていませんか。 **8,18ページ**
- 除湿時→ランドリー運転になっていませんか。 **12ページ**
- 除湿時→外気温によっては室温が低下する場合があります。

故障かな？

お答えします。(故障ではありません)

表示

室内機の表示が変わる
温度計・湿度計と異なる

■温度、湿度は運転開始して安定するまで変わることがあります。
■床温検知中に人などの発熱物がエアコンの下を通ると表示が変わることがあります。
■市販の計測器と比べると湿度は約10%、室温は約3℃異なることがあります。

すべてのランプとマルチモニター
の「FL」が同時に点滅し動かない

■上下風向フラップが正しく取付けられていません。
正しく取付ければ正常に動きます。 **28ページ**

マルチモニターに
「風温」が表示されない

■風温はエアコンから吹出す風の温度を表示しています。そのため、暖房運転開始時の予熱運転中や霜取運転中など風が出ていないときには表示されません。
5ページ

空清／お手入れランプ(点滅)
が消えない

■室内機右側にあるお手入れスイッチを押してください。 **27ページ**

換気ランプのオレンジ色点灯
が消えない

■常時換気が設定されています。
解除する場合は **15ページ**

停止しても室内機のマルチモニター
に「CL」が点灯している

■内部クリーン運転を行っています。 **22ページ**

フィルターが汚れていないのに
空清／お手入れランプが点滅する

■約330時間運転すると点滅します。そのため、実際の汚れ具合と一致しない場合があります。 **27ページ**

リモコン

リモコンを受信しない
リモコンの表示が出ない
表示がうすい

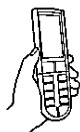

■乾電池が消耗していませんか。 **7ページ**
■乾電池の取付けが(+) (-) 逆になっていませんか。 **7ページ**
■リモコンの電池を入れたとき、「電池交換後押す」ボタンを押し忘れていませんか。 **7ページ**
■テレビやビデオのリモコンが押されたままになっていませんか。テレビやビデオのリモコンが押されたままになっていると、リモコンを受信しないことがあります。 **7ページ**
■お部屋の温度が低いときはリモコンを受信しにくい場合があります。

風

風向が途中で
変わる
上下風向の調整が
きかない

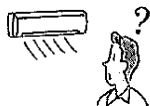

■除湿や冷房運転中下吹出しで、約30分～1時間経過すると、水滴が滴下するのを防ぐため、自動的に水平吹きになります。 **18ページ**
■暖房運転時の吹出し温度が低いとき、霜取り運転中は自動的に水平吹きになります。 **18ページ**
■左右風向フラップが正しく装着されていますか。 **28ページ**

エアコンの風がにおう



■エアコンが壁やじゅうたん、家具、衣類などにしみ込んだにおいを吸込んで、風を吹出すためです。エアコンのお手入れをおすすめします。 **24～31ページ**
■サプリの香りがお好みに合わない場合は、サプリカートリッジを抜き取って、エアコンをご使用ください。 **28ページ**
■脱臭セラミックフィルターが汚れていませんか。
汚れている場合は、プラズマ脱臭ユニットといっしょに洗い、乾燥させて取付けてください。
また、脱臭セラミックフィルターの汚れがひどい場合は別売の脱臭セラミックフィルターと交換してください。 **30ページ**
■空気清浄運転や内部クリーン運転時にオゾンがわずかに発生し、においを感じることがありますが、異常ではありません。

故障かな？

困ったときは「

故障かな？

故障かな？

お答えします。(故障ではありません)

音	<p>“ポコポコ”という音がする</p> 	<p>■換気扇を回したときドレンホースから室外の空気を吸込み、ドレンホース内の水が吸い上げられるときに出る音です。建物の給気口が開いていることを確認してください。風が強いときにも音が発生する場合がありますので、ドレンホースの先端を風が当たらない方向に向けてください。また、対応部品「ドレンエア逆流防止部品」(別売部品: 形名 MAC-850GB)も用意しています。お買い上げの販売店にご相談ください。</p>
	<p>“ピシッ”“ガチッ”という音</p>	<p>■温度変化で丸洗いパネルなどが膨張、収縮してこすれる音です。 ■冷媒制御弁が動作する音です。(冷房・除湿・ランドリー・結露ガード時)</p>
	<p>水の流れる音や“ブシュッ”という音</p>	<p>■エアコン内部を冷媒が流れている音や冷媒の流れが切替わるときの音です。</p>
	<p>空気清浄運転中に かすかに“シュー”という音</p>	<p>■プラズマの放電により音が発生します。異常ではありません。</p>
	<p>空気清浄運転中に “パチパチ”という音</p>	<p>■プラズマ除菌空気清浄ユニットやプラズマ脱臭ユニットにほこりがたまっていませんか。お手入れしてください。30ページ ■プラズマ除菌空気清浄ユニットやプラズマ脱臭ユニットが濡れていませんか。完全に乾燥させてください。30ページ</p>
	<p>室内機から“コー”という音</p>	<p>■換気運転している音です。換気風量によっては音が発生することがあります。</p>
	<p>丸洗いパネル開閉時に “ギーン”という音</p>	<p>■丸洗いパネルの開閉時には可動部から音がしますが、異常ではありません。</p>
	<p>丸洗いパネルが開き終わった後に “ガガガ”という音 (最大約13秒間)</p>	<p>■お手入れのときなど、停止中に丸洗いパネルを開けた後で運転を開始した場合に可動部の位置決めを行う音です。異常ではありません。 ■停電などで丸洗いパネルが開いた状態で運転停止し、再度運転を開始した場合に可動部の位置決めを行う音です。異常ではありません。</p>
水もれ	<p>室内機から水が漏れる</p>	<p>■丸洗いパネルが途中で止まっていますか。途中で止まると露たれの原因になります。この場合は、リモコンの入/切ボタンを押して操作してください。 ■室外のドレンホース先端がつぶれたり、持ち上がったりしていませんか。</p>
	<p>室外機から水が漏れる</p>	<p>■暖房時に熱交換器についた水が滴下するためです。32ページ</p>
	<p>丸洗いパネルが閉まらない</p>	<p>■プラズマ除菌空気清浄ユニットとプラズマ脱臭ユニットがしっかり装着されていますか。30ページ ■エアフィルターがしっかり装着されていますか。26ページ ■丸洗いパネルがしっかり装着されていますか。24ページ</p>
	<p>停止中、丸洗いパネルを開けると元に戻らない</p>	<p>■運転停止中に丸洗いパネルを持ち上げて運転中と同様に開いた状態(4ページ参照)になると、丸洗いパネルを手で押しても元に戻りません。リモコンの入/切ボタンを押して初期状態に戻してください。 (注)丸洗いパネルの開閉動作には約1分時間がかかります。</p>
動作	<p> を押しても停止しない 換気 を押しても、換気運転が停止しない</p>	<p>■マルチモニターに「GL」が点灯していませんか。→内部クリーン運転を行っています。22ページ ■換気ランプがオレンジ色に点灯していませんか。→常時換気が設定されています。15,35ページ ■換気ランプが緑色に点灯していませんか。→いつでも通気運転を行っています。15ページ</p>
	<p>換気 を押しても、換気運転の風量が変わらない</p>	<p>■常時換気が設定されていませんか。15,35ページ</p>
	<p>運転中に丸洗いパネルが閉まっている</p>	<p>■内部クリーン運転最後の換気運転時や換気・いつでも通気単独運転時は、丸洗いパネルは閉まっています。</p>

以上のことをお調べになって、それでも不具合があるときは使用を中止し、「お買い上げの販売店」にご相談ください。

■運転ランプや換気ランプが点滅する場合やマルチモニターに1~14の数字が点滅する場合は故障です。運転を停止し、「お買い上げの販売店」または三菱電機修理相談窓口にご相談ください。点滅している数字(1~14)をお知らせください。**36ページ**

保証とアフターサービス

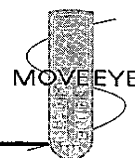

困ったとき

保証とアフターサービス／常時換気について

以下のような場合には、運転を中止し「お買上げの販売店」にご相談ください。

- 室内機から水が漏れるとき。
- ゆるいコンセントを使用してコードが過熱したとき。
- 電子式点灯方式の蛍光灯（インバーター蛍光灯）がある部屋では、リモコンからの信号を受付けない場合があります。
- コードの破れがあるとき。
- 電波の弱い地域では、テレビ・ラジオなどにノイズが入る場合があります。その場合は増幅器などの取付けをおすすめします。
- 誤って異物や水をかけてしまったとき。
- ブレーカーがたびたび「切」になるとき。

保証書（別添付）

- 保証書は、必ず「お買上げ日・販売店名」などの記入をお確かめのうえ、販売店からお受取りください。
- 内容をよくお読みのあと、大切に保管してください。

保証期間…お買上げ日から1年間。
（ただし、冷媒回路については5年間です。）

補修用性能部品の保有期間は

- 当社は、このルームエアコンの補修用性能部品を製造打ち切り後9年保有しています。
- 補修用性能部品とは、その製品の機能を維持するために必要な部品です。

ご不明な点や修理に関するご相談は

- 「お買上げの販売店」にご相談ください。

修理を依頼されるときは

「故障かな？」 **32～34ページ** に従ってお調べください。
なお、不具合があるときは、必ず電源プラグを抜いてから、「お買上げの販売店」にご連絡ください。

- 保証期間中は
修理に際しては、保証書をご提示ください。
保証書の規定に従って販売店が修理させていただきます。
- 保証期間が過ぎているときは
修理すれば使用できる場合には、ご希望により修理させていただきます。
修理料金は、技術料+部品代+（出張料）などで構成されています。
 - 技術料…故障した商品を正常に修復するための料金です。
 - 部品代…修理に使用した部品代金です。
 - 出張料…商品のある場所へ技術者を派遣する料金です。
- ご連絡いただきたい内容

- 1.品名 三菱ルームエアコン 霧ヶ峰
- 2.形名
- 3.お買上げ年・月・日
- 4.故障内容
（できるだけ具体的に）
- 5.ご住所・お名前・電話番号・
付近の目印なども

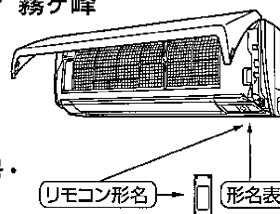

廃棄時にご注意願います

家電リサイクル法では、お客さまが使用済みのルームエアコンを廃棄させる場合は、収集・運搬料金と再商品化等料金（リサイクル料金）をお支払いいただき、対象品を販売店や市町村に適正に引き渡すことが求められます。

※なお、ご不明な点があるときには「お買上げの販売店」にご相談ください。

常時換気について

このエアコンは、建物側の適切な給気口などとの組み合わせで、建築基準法に定められた第三種機械換気設備として10畳まで（天井高さ2.3m）のお部屋で使用できます。第三種機械換気設備として使用する場合は常時換気の設定が必要です。（設定方法 **15ページ**）

お知らせ

- 常時換気運転に設定されている場合には、リモコンの操作に関係なく連続して換気運転を行います。
ただし、内部クリーン運転中は停止していることがあります。
- 常時換気運転は、電源プラグをコンセントに差し込むと自動的に運転を開始し、「換気ランプ」が常時オレンジ色に点灯します。

建築基準法に定められた第三種機械換気設備としてご使用の場合は、据付工事説明書に定められた据付を行い、常時換気運転を止めないでください。

長時間停止した場合、屋内空気循環が悪化し、法律で定める基準をこえることがあります。

ご相談窓口

困ったときに

ご相談窓口

ご不明な点や
修理に関するご相談

まずは、お買上げの販売店へ

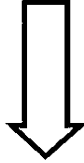

転居などでお買上げの販売店へ依頼できない場合

修理前の相談や修理を依頼する場合のご相談窓口

受付時間
365日24時間

北海道地区		関東・甲信越地区		九州地区	
札幌 (011)890-7520 札幌市厚別区大谷地 東 2-1-18	帯広 (0155)35-3111 帯広市西15条南 14-1	東京都・神奈川県・千葉県 茨城県・埼玉県・栃木県・群馬県 山梨県・長野県・新潟県		福岡 (092)412-5333 福岡市博多区東那珂 3-1-21	熊本 (096)380-0211 熊本市石原町 326-1
旭川 (0166)26-5580 旭川市曙1条 8-1-4	苫小牧 (0144)55-1114 苫小牧市明野新町 2-1-18	フロントセンター東京 東京都世田谷区池尻 3-10-3		北九州 (093)653-1231 北九州市八幡東区 昭和 2-5-25	八代 (0965)33-5173 八代市緑町 13-1
北見 (0157)25-7045 北見市並木町 500-5	小樽 (0134)33-3380 小樽市緑 2-28-22	フリーダイヤル ☎0120-56-8634		佐賀・ 久留米 (0942)45-2661 久留米市東合川新町 7-20	大分 (097)558-8803 大分市向原西 1-8-1
釧路 (0154)24-1355 釧路市喜多町 2-25	函館 (0138)49-0345 函館市西栢根町 589-57	通常電話番号 (携帯電話対応) (03) 3424-1111		唐津 (0955)72-1337 唐津市東城内 6-50	宮崎 (0985)56-4900 宮崎市大字赤江 字飛江田 150-1
東北地区		フリーダイヤル ☎0120-56-8634		長崎 (095)843-0622 長崎市大橋町 23-4	延岡 (0982)21-3540 延岡市惣領町 25-5
青森 (017)773-8381 青森市大字野木字 野尻 37-184	秋田 (018)865-4471 秋田市八橋三和町 19-35	通常電話番号 (携帯電話対応) (03) 3424-1115		佐世保 (0956)30-7740 佐世保市木原町 155-1	鹿儿岛 (099)260-2421 鹿儿岛市御本町 7-17
弘前 (0172)32-6535 弘前市大字青山 4-20-3	横手 (0182)32-1785 横手市卸町 3-2	関西・東海・北陸・中国・四国地区		沖縄 (098)898-3333 宜野湾市大山 7-12-1	
八戸 (0178)28-8544 八戸市大字長苗代 字下亀子谷地 6-8	大館 (0186)42-2781 大館市餅田 2-5-44	大阪府・奈良県・和歌山県 兵庫県・京都府・滋賀県 愛知県・三重県・岐阜県・静岡県 石川県・富山県・福井県・広島県 山口県・島根県・鳥取県・岡山県 香川県・徳島県・高知県・愛媛県			
盛岡 (019)637-7454 盛岡市羽場13地割 30-11	山形 (023)624-0018 山形市大野目 2-1-21	フロントセンター関西 大阪市北区大淀中 1-4-13			
水沢 (0197)25-4511 水沢市卸町 2-3	鶴岡 (0235)24-6161 鶴岡市上畑町 5-4	フリーダイヤル ☎0120-56-8634			
仙台 (022)238-1773 仙台市若林区大和町 2-18-23	郡山 (024)959-6543 郡山市喜久田町卸 1-76-1	通常電話番号 (携帯電話対応) (06) 6454-3901			
気仙沼 (0226)23-8485 気仙沼市田中前 2-9-2	会津 (0242)27-4426 会津若松市天寧寺町 3-7	FAX (06) 6454-3900			
石巻 (0225)95-9111 石巻市門脇 字四番谷地 16-268	原町 (0244)24-2842 原町市桜井町 1-173				
古川 (0229)24-3595 古川市米袋字大窪25-1	いわき (0246)26-1822 いわき市内郷御台境町 鶴巻 75-8				

新製品のお買上げや使いかた・お手入れのご相談窓口

当世家電品の購入・取扱い方法・その他ご不明な点は

三菱電機お客さま相談センター

〒154-0001 東京都世田谷区池尻 3-10-3

受付時間 365日 24時間

■全国どこからでも おかけいただけるフリーコール

☎ 0120-139-365 (無料)

いつもサンキュー 365日

■通常電話番号 (携帯電話対応) 03-3414-9655

■FAX 03-3413-4049

■ご相談対応 平日 9:00~19:00

土・日・祝 9:00~17:00

上記以外の時間は受付のみ可能です。

●所在地、電話番号などについては変更になることがありますので、あらかじめご了承ください。

KO4C

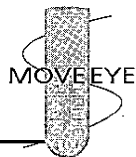

困ったときは 設置・点検・移設／長期間ご使用にならないときは

据付場所について

以下の場所への据付けはさけてください。

- 可燃性ガスが漏れるおそれのある所
- 高周波機器、無線機器などがある所
- 機械油が多い所
- 海浜地区など塩分が多い所
- 温泉地などや硫化ガスが発生する所
- 油の飛まつや油煙がたちこめる所
- 積雪により室外機がふさがれる所
- クレーン車、船舶など移動するものへの設置

※室内機からの排水は、水はけのよい所にしてください。
 ※風通しが悪くショートサイクルが起きやすい所では、冷暖房能力および消費電力が10%程度悪化する場合があります。
 その場合吹出ガイド(別売部品)をお使いになると、冷暖房能力および消費電力の改善が図れます

テレビ・ラジオのアンテナとエアコンは3m以上離してください。
 電波の弱い地域では、テレビ・ラジオなどにノイズが入る場合があります。
 その場合はノイズが入らなくなるまで離してください。

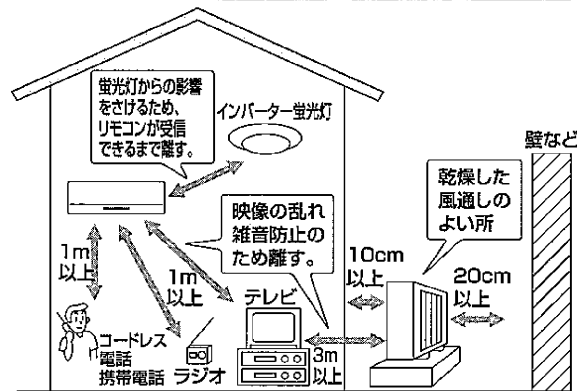

電気工事についての注意

- 電源は必ずエアコン専用回路にしてください。
- ブレーカー容量は必ず守ってください。
 100V用機種はAC100Vで200V用機種はAC200Vで使用してください。

移設は専門業者へ依頼

- 増改築・引越しのためエアコンを取外したり、再据付けする場合は、専門の技術や工事が必要になります。

運転音にも配慮を

- 据付けにあたってはエアコンの重量に十分に耐え、振動が増大しない場所を選んでください。
- 室外機の吹出口からの温風や運転音が隣家の迷惑にならない場所を選んでください。
- 室外機の吹出口近くには物を置かないでください。機能低下や運転音増大のもとになります。
- 使用中、異常音がする場合は、「お買上げの販売店」にご相談ください。

長期間ご使用にならないときは

エアコンの故障を防ぎ、長く使うために以下のことをしてください。

- 夏場は約10分間の冷房運転後に内部クリーン運転を行い、冬場は約10分間の暖房運転を行い、運転を止め、電源プラグを抜くか、ブレーカーを切る。

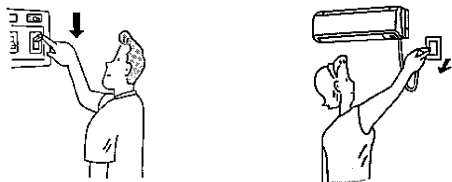

- 液漏れによる故障をさけるためにリモコンから乾電池を取出す。

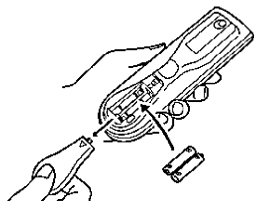

再度使い始めるとき

- フィルターをお手入れして、取付ける。
- 室内外機の吹出口・吸込口がふさがれていないことを確認する。
- アース線が外れていないことを確認する。
 室内機側に取付けてある場合もあります。

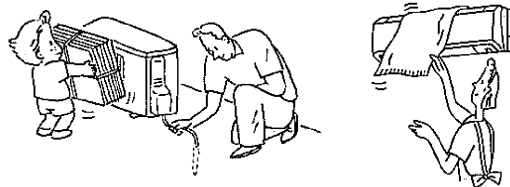



安全のために必ず守ること (必ずお読みください。)







困ったときに

安全のために必ず守ること

取扱いを誤ったときに生じる危険とその程度を、次の表示で区分して説明しています。

 警告	誤った取扱いをしたときに、死亡や重傷などの重大な結果に結びつく可能性があるもの。
 注意	誤った取扱いをしたときに、傷害または家屋・家財などの損害に結びつくもの。

“図記号”の意味は下のとおりです。



 禁止	 ぬれ手禁止	 水ぬれ禁止
 指示を守る	 アース線接続	 電源プラグを抜く

警告

<p>長時間冷風をからだに直接当てたり、冷やし過ぎない</p> <p>体調悪化・健康障害の原因になります。</p>   <p>禁止</p>	<p>電源プラグを差し込む際は、電源プラグ側だけでなくコンセント側にもほこりの付着、詰まり、がたつきがないことを確認し、刃の根元まで確実に差し込む</p> <p>ほこりの付着、詰まり、がたつきがあると、感電や火災の原因になります。コンセントにがたつきがある場合は、販売店に相談してください。</p>   <p>ほこりを取る</p>
<p>電源コードは、束ねたり、引っ張ったり、重いものを載せたり、加熱したり、加工したりしない</p> <p>感電や発熱・火災の原因になります。</p>   <p>禁止</p>	<p>電源コードは、途中で接続したり、延長コードの使用・他の電気器具とのタコ足配線をしない</p> <p>感電や発熱・火災の原因になります。</p>   <p>禁止</p>
<p>電源プラグを抜いて停止をしない</p> <p>感電や火災の原因になります。</p>   <p>禁止</p>	<p>異常時(こげ臭いなど)は、運転を停止して電源プラグを抜くか、ブレーカーを切る</p> <p>異常のまま運転を続けると故障や感電・火災などの原因になります。お買上げの販売店または三菱電機修理相談窓口にご相談してください。</p>   <p>プラグを抜く</p>
<p>吹出口や吸込口に指や棒などを入れない</p> <p>内部でファンが高速回転していますので、ケガの原因になります。</p>   <p>禁止</p>	<p>修理は、お買上げの販売店または三菱電機修理相談窓口にご相談する</p> <p>修理に不備があると感電・火災などの原因になります。</p>  <p>販売店に相談</p>
<p>エアコンが冷えない・暖まらない場合は冷媒の漏れが原因のひとつとして考えられるので、お買上げの販売店に相談する</p> <p>冷媒の追加を伴う修理の場合は、修理内容をサービスマンに確認する</p> <p>エアコンに使用されている冷媒は安全です。冷媒は通常漏れることはありませんが、万一、冷媒が室内に漏れ、ファンヒーター、ストーブ、コンロなどの火気に触れると有害な生成物が発生する原因になります。</p>  <p>サービスマンに確認する</p>	<p>エアコンを移動再設置する場合は、お買上げの販売店または三菱電機修理相談窓口にご相談する</p> <p>据付けに不備があると、感電や火災などの原因になります。</p>  <p>販売店に相談</p>

食品・動植物・精密機器・美術品の保存など特殊用途には使用しない

品質低下または動植物への害の原因になることがあります。

使用禁止

ぬれた手でスイッチを操作しない



感電の原因になることがあります。



ぬれ手禁止

燃焼器具と一緒に運転するときは、こまめに換気する

換気が不十分な場合は、酸素不足の原因になることがあります。

換気

エアコンの風が直接あたる所に燃焼器具を置かない



不完全燃焼の原因になることがあります。



設置禁止

電源プラグを抜くときは、電源コードを引っ張って抜かない



芯線の一部が断線して発熱・発火の原因になることがあります。

禁止

長期使用で傷んだままの据付台などで使用しない

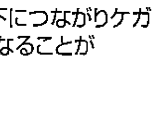

ユニットの落下につながりケガなどの原因になることがあります。

禁止

エアコンを水洗いしたり、花瓶など水の入った容器を載せたりしない

感電や発火の原因になることがあります。

水ぬれ禁止







動植物に直接風をあてない

動植物に悪影響をおよぼす原因になることがあります。







禁止

⚠️ 注意



<p>お手入れをするときは必ず運転を停止し、電源プラグを抜くか、ブレーカーを切る</p> <p>内部でファンが高速回転していますので、ケガの原因になることがあります。</p>  <p>プラグを抜く</p>	<p>雷が鳴り落雷のおそれがあるときは運転を停止し、電源プラグを抜く</p> <p>被雷すると、故障の原因になることがあります。</p>  <p>プラグを抜く</p>
<p>長期間使用しない場合は、電源プラグを抜くか、ブレーカーを切る</p> <p>ほこりがたまると、発熱や発火の原因になることがあります。</p>  <p>プラグを抜く</p>	<p>エアコンを数シーズン使用した場合は、通常のお手入れとは別に点検整備を行う</p> <p>室内機の内部にゴミやほこりがたまって、においが発生したり、除湿水の排水経路を詰まらせ、室内機からの水漏れの原因になることがあります。点検整備には専門の知識と技術が必要です。お買上げの販売店に依頼してください。</p>  <p>点検整備</p>
<p>室内外機の下に他の電気製品や家財などを置かない</p> <p>水が滴下する場合があります。汚損や故障の原因になることがあります。</p>  <p>設置禁止</p>	<p>窓や戸の開けっぱなしなど、高温(80%以上)で長時間運転はしない</p> <p>室内機に露がつき、滴下して家財などをぬらし、汚損の原因になることがあります。</p>  <p>運転禁止</p>
<p>室内外機の吸込口やアルミフィンにさわらない</p> <p>ケガの原因になることがあります。</p>  <p>禁止</p>	<p>乾電池を充電・分解したり火の中に投入しない</p> <p>液漏れ・破裂・発火の原因になることがあります。</p>  <p>禁止</p>
<p>室内機内部の洗浄はお客さま自身では行わず、必ずお買上げの販売店または三菱電機修理相談窓口にご相談</p> <p>誤った洗浄剤の選定・使用方法で洗浄を行うと、樹脂部分が破損したり水漏れなどの原因になることがあります。また、洗浄剤が電気品やモータにかかると故障や発煙・発火の原因になることがあります。</p>  <p>販売店に相談</p>	<p>プラズマ除菌空気清浄ユニットやプラズマ脱臭ユニットの電極をさわらない</p> <p>感電・ケガの原因になることがあります。</p>  <p>禁止</p>
<p>室外機の上に乗ったり、物を載せたりしない</p> <p>落下・転倒によりケガの原因になることがあります。</p>  <p>禁止</p>	<p>乾電池の交換は2本とも新しい同種のものにする</p> <p>古い乾電池を混ぜて使用すると発熱・液漏れ・破裂の原因になることがあります。</p>  <p>同種のものに</p>
<p>エアコンの操作やお手入れのときは不安定な台に乗らない</p> <p>転倒などケガの原因になることがあります。</p>  <p>禁止</p>	<p>殺虫剤・可燃性スプレーなどを吹きつけない</p> <p>火災・変形の原因になることがあります。</p>  <p>使用禁止</p>

据付時のご注意

⚠️ 警告

<p>据付けは、お買上げの販売店または専門業者に依頼する</p> <p>据付けには専門の知識と技術が必要です。お客さま自身で据付工事をされ不備があると、水漏れや感電・火災の原因になります。</p>  <p>販売店に相談</p>
<p>電源は必ずエアコン専用のコンセントを使用する</p> <p>専用以外のコンセントを使用すると、発熱・火災の原因になります。</p>  <p>専用コンセント</p>
<p>可燃性ガスが漏れるおそれのある場所への設置は行わない</p> <p>万一ガスが漏れて室外機の周囲にたまると、爆発の原因になります。</p>  <p>設置禁止</p>

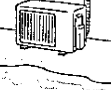
⚠️ 注意

<p>アース(接地)を確実にを行う</p> <p>アース線は、ガス管・水道管・避雷針・電話のアース線に接続しないでください。アースが不確実な場合は、故障や漏電のときに感電の原因になることがあります。</p>  <p>アース工事</p>
<p>設置場所によっては漏電ブレーカーを取付ける</p> <p>漏電ブレーカーが取付けられていないと感電の原因になることがあります。</p>  <p>漏電ブレーカー取付け</p>
<p>ドレン水を確実に排水できるようにする</p> <p>排水経路に不備があると、室内外機から水が滴下して家財などをぬらし、汚損の原因になることがあります。</p>  <p>排水</p>

異常や不具合が発生したとき
ただちに運転停止し「お買上げの販売店」
にご相談ください。 **36ページ**

仕様／付属品



省エネで 守る環境 豊かな暮らし



古紙配合率70%
白色度79%再生紙を使用しています。

冷房・暖房兼用セパレート形（インバーター）

仕様	形名	MSZ-ZXV22R	MSZ-ZXV25R	MSZ-ZXV28R	MSZ-ZXV28RS	MSZ-ZXV36R	MSZ-ZXV36RS	MSZ-ZXV40RS	MSZ-ZXV50RS
	-W（ピュアホワイト） -T（ブラウン）								
電源		単相100V	単相100V	単相100V	単相200V	単相100V	単相200V	単相200V	単相200V
冷房	能力(kW)	2.2	2.5	2.8	2.8	3.6	3.6	4.0	5.0
	中間能力(kW)	1.1	1.3	1.4	1.4	1.8	1.8	2.0	2.5
	消費電力(W)	365	410	435	450	760	760	860	1400
	中間消費電力(W)	160	170	180	195	270	270	310	435
	運転電流(A)	3.85	4.35	4.60	2.38	8.05	4.02	4.55	7.40
	室内側運転音(強)(dB)	44	45	45	45	45	45	47	47
面積の めやす(m ²)	鉄筋アパート 南向洋室	15	17	19	19	25	25	28	34
	木造南向和室	10	11	13	13	16	16	18	23
暖房	能力(kW)	2.5	2.8	3.2	3.2	4.2	4.2	5.0	6.3
	中間能力(kW)	1.3	1.4	1.6	1.6	2.1	2.1	2.5	3.2
	消費電力(W)	415	440	505	505	745	745	945	1335
	中間消費電力(W)	200	195	220	225	310	310	380	590
	運転電流(A)	4.18	4.42	5.10	2.55	7.50	3.75	4.75	6.70
	室内側運転音(強)(dB)	45	45	46	46	46	46	47	47
面積の めやす(m ²)	鉄筋アパート 南向洋室	11	13	15	15	19	19	23	29
	木造南向和室	9	10	12	12	15	15	18	23
通年エネルギー消費効率(APF)		5.90	6.40	6.35	6.20	5.75	5.75	5.55	4.95
電熱装置の定格消費電力 ^{※1} (kW)		2	2	2	2	2	2	2	2
質量(kg)	室内機	13	13	14	14	14	14	14	14
	室外機	31	35	37	39	35	39	39	39
外形寸法(mm)	室内機	高さ298×幅890×奥行198(203)							
	室外機	高さ550×幅800(+69)×奥行285							
付属品		リモコン(1個)・サブリカートリッジ(1個)・単4アルカリ乾電池(2本)							

◎この仕様値は、JIS規格(JIS-C9612)にもとづいた数値です。

◎仕様値は50Hz・60Hz共通です。

◎リモコンで「停止」したときの消費電力は電源が100Vの機種は0.7ワット、200Vの機種は0.8ワットです。

◎運転音は反響音の少ない無響室で測定した数値です。実際に据付けられた状態で測定すると周囲の音や反響を受け表示数値より大きくなるのが普通です。

※1 電熱装置はサブリ運転時に通電される場合があります。

愛情点検



◎長年ご使用のエアコンは点検を!

◎ルームエアコンの補修用性能部品の保有期間は製造
打切り後9年です。

ご使用の際
このような
ことは
ありませんか

- ◎電源コード、プラグが異常に熱い。
こげくさい臭いがする。
- ◎運転音が異常に大きくなる。
- ◎室内機から水が漏れる。
- ◎漏電ブレーカーがひんぱんに落ちる。
- ◎その他の異常や故障がある。

ご使用
中止

故障や事故防止のため、スイッチを切り、コンセントから電源プラグをはずして必ず販売店に点検・修理をご相談ください。

お買上げ販売店名

電話

お買上げ(据付)日

年

月

日

三菱電機株式会社

静岡製作所 〒422-8528 静岡市駿河区小鹿3-18-1