

MITSUBISHI

冷房・暖房兼用セパレート形(インバーター)
三菱ルームエアコン

形名

ルームエアコン用
MSZ-CS22T-W(ピュアホワイト)
MSZ-CS25T・CS40TS-W(ピュアホワイト)
MSZ-CS28T・CS45T-W(ピュアホワイト)
MSZ-CS36T・CS50TS-W(ピュアホワイト)

取扱説明書

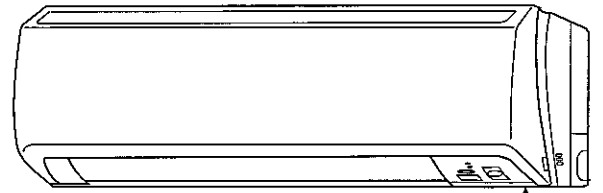

霧峰

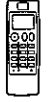

形名表示



このたびは三菱ルームエアコンをお買い求めいただきまして、まことにありがとうございます。

- ご使用前に、正しく安全にお使いいただくため、この取扱説明書を必ずお読みください。
そのあと大切に保管し、必要なときにお読みください。
- 保証書は必ず「お買上げ日・販売店名」などの記入を確かめて、販売店からお受け取りください。
- お客さまご自身では据付けしないでください。(安全や機能の確保ができません)

この製品は国内用ですので日本国外では使用できません。

また、アフターサービスもできません。

This appliance is designed for use in Japan only and can not be used in any other country.



No servicing is available outside of Japan.

製品登録のご案内

三菱電機では、ウェブサイトでのアンケートにお答えいただくと
お客さまに役立つ各種サービスをウェブサイトにてご利用できる、「製品登録サービス」を実施しております。
詳しくはこちらをご覧ください。 <http://www.MitsubishiElectric.co.jp/mypage>

安全のために必ず守ること (必ずお読みください。)

■取扱いを誤ったときに生じる危険とその程度を、次の表示で区分して説明しています。











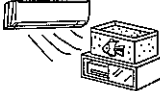



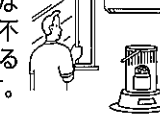

 警告	誤った取扱いをしたときに、死亡や重傷などの重大な結果に結びつく可能性があるもの。
 注意	誤った取扱いをしたときに、傷害または家屋・家財などの損害に結びつくもの。

■“図記号”の意味は下のとおりです。

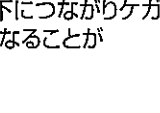
 禁止	 ぬれ手禁止	 水ぬれ禁止
 指示を守る	 アース線接続	 電源プラグを抜く

警告

<p>長時間冷風をからだに直接当てたり、冷やし過ぎない</p> <p>体調悪化・健康障害の原因になります。</p>   <p>禁止</p>	<p>電源プラグを差し込む際は、電源プラグ側だけでなくコンセント側にもほごりの付着、詰まり、がたつきがないことを確認し、刃の根元まで確実に差し込む</p> <p>ほごりの付着、詰まり、がたつきがあると、感電や火災の原因になります。コンセントにがたつきがある場合は、販売店に相談してください。</p>  <p>ほごりを取る</p>
<p>電源コードは、束ねたり、引っ張ったり、重いものを載せたり、加熱したり、加工したりしない</p> <p>感電や発熱・火災の原因になります。</p>   <p>禁止</p>	<p>電源コードは、途中で接続したり、延長コードの使用・他の電気器具とのタコ足配線をしてはならない</p> <p>感電や発熱・火災の原因になります。</p>  <p>禁止</p>
<p>電源プラグを抜いて停止をしない</p> <p>感電や火災の原因になります。</p>   <p>禁止</p>	<p>異常時(こげ臭いなど)は、運転を停止して電源プラグを抜くか、ブレーカーを切る</p> <p>異常のまま運転を続けると故障や感電・火災などの原因になります。お買上げの販売店または三菱電機修理相談窓口にご相談ください。</p>   <p>プラグを抜く</p>
<p>吹出口や吸込口に指や棒などを入れない</p> <p>内部でファンが高速回転していますので、ケガの原因になります。</p>   <p>禁止</p>	
<p>移動再設置・修理する場合は、お買上げの販売店または三菱電機修理相談窓口にご相談する</p> <p>不備があると、感電や火災などの原因になります。</p>  <p>販売店に相談</p>	
<p>エアコンが冷えない・暖まらない場合は冷媒の漏れが原因のひとつとして考えられるので、お買上げの販売店に相談する</p> <p>冷媒の追加を伴う修理の場合は、修理内容をサービスマンに確認する</p> <p>エアコンに使用されている冷媒は安全です。冷媒は通常漏れることはありませんが、万一、冷媒が室内に漏れ、ファンヒーター、ストーブ、コンロなどの火気に触れると有害な生成物が発生する原因になります。</p>  <p>サービスマンに確認する</p>	

<p>食品・動植物・精密機器・美術品の保存など特殊用途には使用しない</p> <p>品質低下または動植物への害の原因になることがあります。</p>   <p>使用禁止</p>
<p>ぬれた手でスイッチを操作しない</p> <p>感電の原因になることがあります。</p>   <p>ぬれ手禁止</p>
<p>燃焼器具と一緒に運転するときは、こまめに換気する</p> <p>換気が不十分な場合は、酸素不足の原因になることがあります。</p>   <p>換気</p>
<p>エアコンの風が直接あたる所に燃焼器具を置かない</p> <p>不完全燃焼の原因になることがあります。</p>   <p>設置禁止</p>
<p>電源プラグを抜くときは、電源コードを引っ張って抜かない</p> <p>芯線の一部が断線して発熱・発火の原因になることがあります。</p>   <p>禁止</p>
<p>長期使用で傷んだままの据付台などで使用しない</p> <p>ユニットの落下につながりケガなどの原因になることがあります。</p>   <p>禁止</p>
<p>エアコンを水洗いしたり、花瓶など水の入った容器を載せたりしない</p> <p>感電や発火の原因になることがあります。</p>   <p>水ぬれ禁止</p>
<p>動植物に直接風をあてない</p> <p>動植物に悪影響をおよぼす原因になることがあります。</p>   <p>禁止</p>



お使いになる前に 安全のために必ず守ること

⚠ 注意



<p>お手入れをするときは必ず運転を停止し、電源プラグを抜くか、ブレーカーを切る</p> <p>内部でファンが高速回転していますので、ケガの原因になることがあります。</p>  <p>プラグを抜く</p>	<p>雷が鳴り落雷のおそれがあるときは運転を停止し、電源プラグを抜く</p> <p>被雷すると、故障の原因になることがあります。</p>  <p>プラグを抜く</p>
<p>長期間使用しない場合は、電源プラグを抜くか、ブレーカーを切る</p> <p>ほこりがたまると、発熱や発火の原因になることがあります。</p>  <p>プラグを抜く</p>	<p>窓や戸の開けっぱなしなど、高温(80%以上)で長時間運転はしない</p> <p>室内機に露がつき、滴下して家財などをぬらし、汚損の原因になることがあります。</p>  <p>運転禁止</p>
<p>室内外機の下に他の電気製品や家財などを置かない</p> <p>水が滴下する場合があります、汚損や故障の原因になることがあります。</p>  <p>設置禁止</p>	<p>乾電池を充電・分解したり火の中に投入しない</p> <p>液漏れ・破裂・発火の原因になることがあります。</p>  <p>禁止</p>
<p>室内外機の吸込口やアルミフィンにさわらない</p> <p>ケガの原因になることがあります。</p>  <p>禁止</p>	<p>乾電池の交換は2本とも新しい同種のものにする</p> <p>古い乾電池を混ぜて使用すると発熱・液漏れ・破裂の原因になることがあります。</p>  <p>同種のものに</p>
<p>殺虫剤・可燃性スプレーなどを吹きつけない</p> <p>火災・変形の原因になることがあります。</p>  <p>使用禁止</p>	<p>エアコンを数シーズン使用した場合は、通常のお手入れとは別に点検整備を行う</p> <p>室内機の内部にゴミやほこりがたまって、においが発生したり、除湿水の排水経路を詰まらせ、室内機からの水漏れの原因になることがあります。点検整備には専門の知識と技術が必要です。お買上げの販売店に依頼してください。</p>  <p>点検整備</p>
<p>室外機の上に乗ったり、物を載せたりしない</p> <p>落下・転倒によりケガの原因になることがあります。</p>  <p>禁止</p>	<p>室内機内部の洗浄はお客様自身では行わず、必ずお買上げの販売店または三菱電機修理相談窓口にご相談する</p> <p>誤った洗浄剤の選定・使用方法で洗浄を行うと、樹脂部分が破損したり水漏れなどの原因になることがあります。また、洗浄剤が電気品やモータにかかると故障や発煙・発火の原因になることがあります。</p>  <p>販売店に相談</p>

据付時のご注意

⚠ 警告

<p>据付けは、お買上げの販売店または専門業者に依頼する</p> <p>据付けには専門の知識と技術が必要です。お客様自身で据付工事をされ不備があると、水漏れや感電・火災の原因になります。</p>  <p>販売店に相談</p>
<p>電源は必ずエアコン専用のコンセントを使用する</p> <p>専用以外のコンセントを使用すると、発熱・火災の原因になります。</p>  <p>専用コンセント</p>
<p>可燃性ガスの漏れるおそれのある場所への設置は行わない</p> <p>万一ガスが漏れて室外機の周囲にたまると、爆発の原因になります。</p>  <p>設置禁止</p>

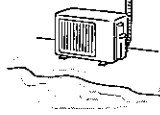
⚠ 注意

<p>アース(接地)を確実に行う</p> <p>アース線は、ガス管・水道管・避雷針・電話のアース線に接続しないでください。アースが不確実な場合は、故障や漏電のときに感電の原因になることがあります。</p>  <p>アース工事</p>
<p>設置場所によっては漏電ブレーカーを取付ける</p> <p>漏電ブレーカーが取付けられていないと感電の原因になることがあります。</p>  <p>漏電ブレーカー取付け</p>
<p>ドレン水を確実に排水できるようにする</p> <p>排水経路に不備があると、室内外機から水が滴下して家財などをぬらし、汚損の原因になることがあります。</p>  <p>排水</p>

異常や不具合が発生したとき
ただちに運転停止し「お買上げの販売店」にご相談ください。 **23ページ**

お使いになる前に

安全のために必ず守ること

もくじ

リモコン

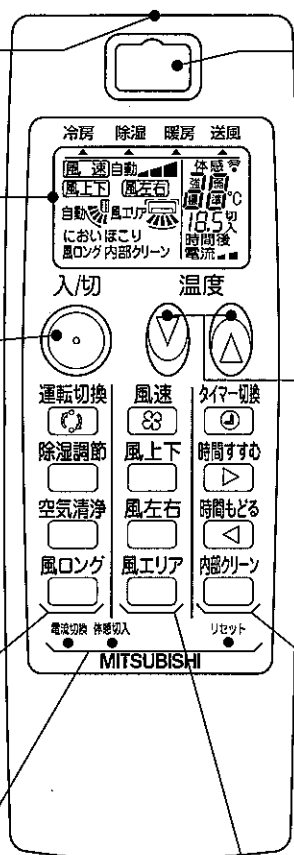

フック引掛け穴

壁や柱に取付ける場合、フックに引掛ける穴として使用してください。

温度ボタン

温度の調節をするとき。

8ページ

風速ボタン

風速を調節するとき。

11ページ

風上下ボタン

上下の風向きを調節するとき。

11ページ

風左右ボタン

左右の風向きを調節するとき。

11ページ

風エリアボタン

空調したいエリアを設定するとき。

9ページ

体感切入ボタン

押すと体感コントロール運転を解除、もう一度押すと運転。

8ページ

タイマー切換ボタン

切タイマー・入タイマーに切換えたいとき。

12ページ

時間すすむボタン

時間を合わせるとき。

12ページ

時間もどるボタン

時間を合わせるとき。

12ページ

内部クリーンボタン

エアコンの内部を乾燥させたいとき。

13ページ

リセットボタン

乾電池の交換時に必ず押す。

6ページ

お使いになる前に

ページ

安全のために必ず守ること	02
各部のなまえとはたらき	04
運転前の準備	06
応急運転	07

お好み運転

通常の運転(冷房・除湿・暖房・送風)	08
風エリアの設定	09
プラズマ空気清浄運転	10
風速・風向の調節	11
風ロング運転・タイマー運転	12
内部クリーン運転	13

お手入れ・困ったときに

お手入れ (丸洗いパネル・熱交換器・エアコン内部)	14
お手入れ (エアフィルター・プラズマ除菌空気清浄ユニット・プラズマ脱臭ユニット・脱臭セラミックフィルター)	16
故障かな?	18
ブレーカーが切れるとき/長期間ご使用にならないとき (電流切換)	20
設置・点検・移設	21
保証とアフターサービス	22
ご相談窓口	23
仕様/付属品	24

運転前の準備

お使じになる前に
運転前の準備

室内機

電源プラグをコンセントに差込み、ブレーカーを入にする。

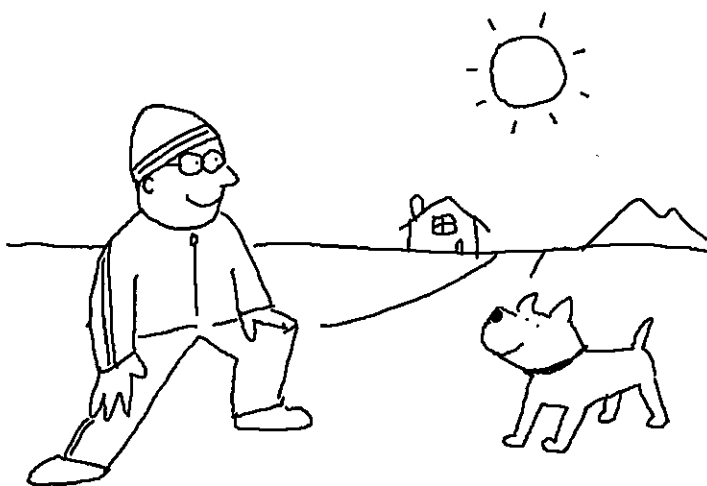
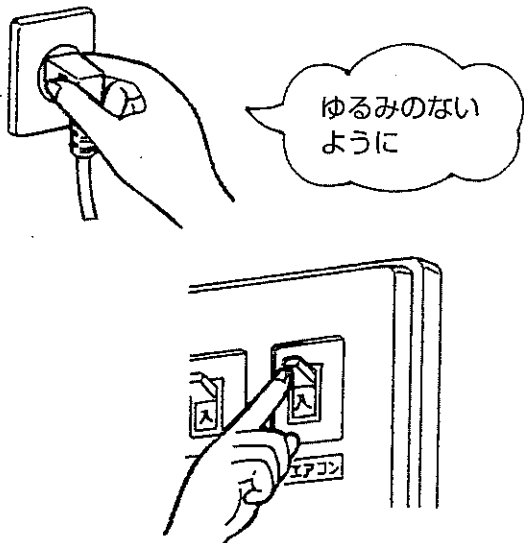

リモ

①裏フタを引き抜き、乾電池を入れて裏フタを取付ける。

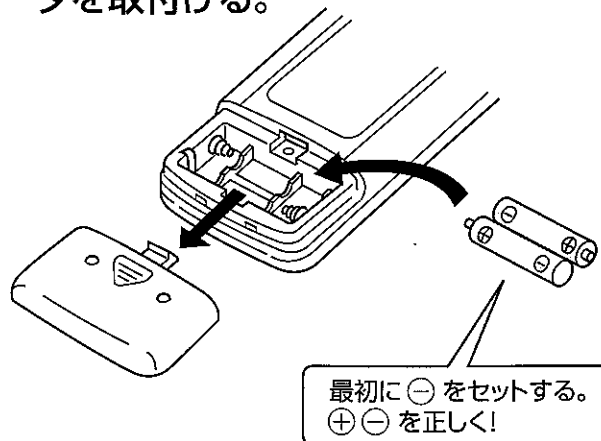

②リセットボタンを押す。

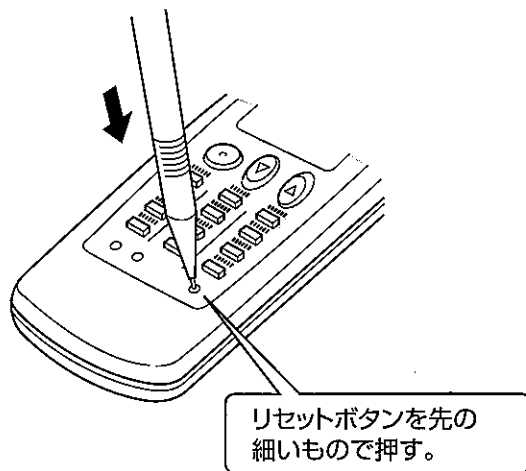

お知らせ

- リセットボタンを押さないと、正しく作動しないことがあります。
- リセットボタンを強く押し過ぎないように注意してください。

据付位置を合わせる

リモコンの裏フタを開け、室内機の据付位置にツマミを合わせる。

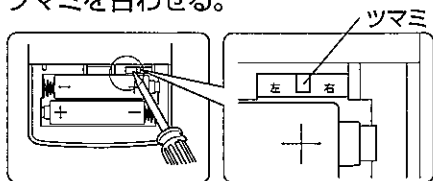

リモコンにはこのように表示されます。



■運転停止中もリモコンに表示しています。

室内機の据付位置のめやす

50cm以内のときは左据付 50cm以内のときは右据付
(左) (中央) (右)

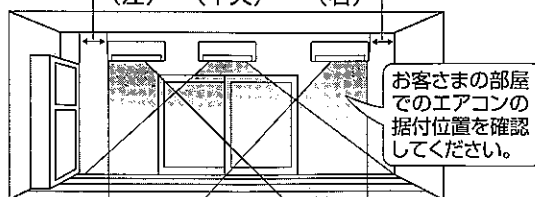

■壁やタンスから50cm以上離れたところに据付けた場合は「中央」にツマミを合わせる。

コン

リモコンが使えないとき

リモコンの乾電池が消耗したり、リモコンが故障したときには、室内機の応急運転スイッチを使って応急運転ができます。

- 1 応急運転スイッチを押す。
1回押すごとに 応急冷房 → 応急暖房 → 停止の順に変わります。
※これ以外の運転はできません。

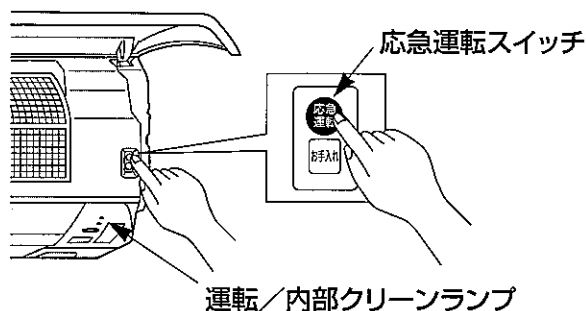

■ 応急運転開始と同時に丸洗いパネルが動き始めます。
■ 丸洗いパネルを強く押して閉めないでください。強く押すと丸洗いパネルが中途半端に開いた状態になり、露たれの原因になります。

室内機の運転/内部クリーンランプの緑色とオレンジ色を用いて運転内容を表示します。

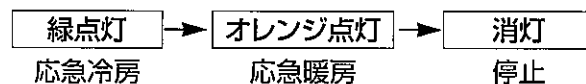

運転内容は下のようになります。ただし、最初の約30分間は温度調節がはたらかず連続運転になり風速は (強) になります。

運転内容	冷房	暖房
設定温度	24℃	24℃
風速	(弱)	(弱)
上下風向フラップ	自動	自動

- 2 応急運転スイッチを「停止」にする。

■ 丸洗いパネルが動き終わった後で矢印3箇所を押して閉めてください。

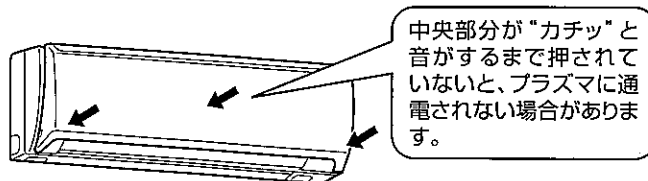

リモコンの取扱い

- 信号の届く範囲は室内機の正面に向けて直線距離で約6m以内です。
- ボタンを押すと室内機から“ピッ”という受信音がします。音がしないときは操作をやり直してください。
- 運転中は“ピッ”、停止するときは“ピー”と音が鳴ります。
- ボタンを連続的に押すと、押し終わった後にリモコン信号が送信され、受信音が鳴ります。
- リモコンを大切に扱ってください。落としたり、投げたり、水などがかかると故障の原因になります。
- 表示部には液晶(材質:ガラス)を使用しており、落下による破損で表示が点灯しなくなる場合がありますので十分注意してください。
- リモコンを受信しないときは18ページの「リモコンを受信しない」の内容をお確かめください。

壁などに取付ける場合

リモコンにはフック引掛け穴があります。フックに引掛けて使用してください。リモコンホルダーは別売です。お近くの三菱電機ストアか取扱店でお求めください。

品名	リモコンホルダー
形名	MAC-180RH
希望小売価格	630円(税抜価格600円)

取付けかたの詳細はリモコンホルダー取扱説明書をごらんください。

乾電池について

乾電池の交換の目安

信号が届きにくくなったり、表示がうすくなったり、ボタン操作時に冷房運転になったときは、2本とも新しい単4形アルカリ乾電池と交換してください。

- 乾電池の寿命は約1年間です。マンガン乾電池を使用すると誤動作することがありますので使用しないでください。付属の乾電池は最初にお使いいただくために用意しているもので、1年に満たないうちに消耗することがあります。

⚠ 注意 乾電池取扱い

- 乾電池の溶液が皮膚や衣服に付着したときはきれいな水で洗い流し、また眼に入ったときはきれいな水で洗った後、ただちに医師の治療を受けてください。

お願い

- 液漏れによる故障をさけるために長期間ご使用にならないときは乾電池を全部取出してください。
- 充電式乾電池は使用しないでください。

通常の運転 (冷房・除湿・暖房・送風)



■体感コントロールは室温だけでなく、床壁温度も考慮して、よりきめ細やかにコントロールします。体感コントロールを解除すると、室温だけで運転をコントロールします。

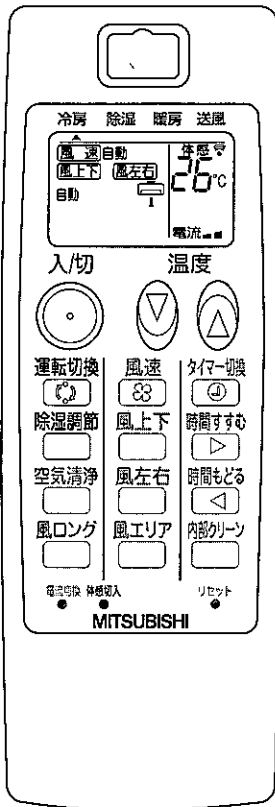

お好み運転

通常の運転 (冷房・除湿・暖房・送風)



冷暖房・除湿・送風運転のしかた

- 1  を押す。
- 2  を押して、運転の内容を選ぶ。
1回押すごとに冷房→除湿→暖房→送風の順に運転内容が変わります。
お好みに合わせて風速を調節してください。 **11ページ**
- 3 温度を変えたいとき (冷房・暖房時のみ)

- 上げたいとき  を押す。
- 下げたいとき  を押す。
- ※1回押すごとに1℃ずつ変化します。



リモコンの設定温度範囲	16℃～31℃	
健康・省エネのための おすすめ温度	冷房	26℃～28℃
	暖房	22℃～24℃



除湿内容を変えたいとき (除湿時のみ)

-  を押す。1回押すごとに標準→強→弱の順に変わります。

除湿モード	運転内容	温度変化の目安
除湿標準	お部屋の温度低下を抑えながら湿気を取除く運転。	初期室温 - 2℃
除湿強	除湿能力を強めた運転。室温はやや下がります。	初期室温 - 3℃
除湿弱	除湿能力を弱めた運転。	初期室温 - 1℃

体感コントロール運転の解除 (冷房・暖房時のみ)

運転中に  を押す。室温重視の運転になり、風エリアの設定ができなくなります。
※体感コントロール運転に戻すときはもう一度  を押す。

- 停止  を押す。
一度設定すると、次からは  を押すだけで、同じ内容の運転ができます。

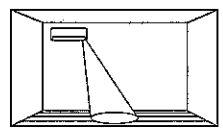
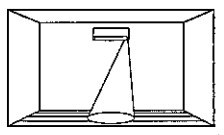
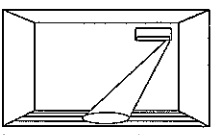

可動床温度センサーについて

■風エリア設定をしない通常運転の場合は、据付位置に応じてセンサー固定位置が異なります。

据付位置	左据付	中央据付	右据付
センサー検知範囲イメージ			
センサーの向き	右向き固定	中央固定	左向き固定

- ※据付位置合わせは **6ページ**
- 風エリア設定をすると、可動床温度センサーは動きながら、3つのエリア (左・中央・右) の床壁温度を測ります。

お知らせ

- 〈除湿運転について〉
 - 除湿運転を開始すると室温を正しく検知するため送風運転を約3分間行い、室外機の運転を開始します。その間、風速は変更できません。
 - 除湿運転中は、除湿運転に切替える直前の室温に対して1℃から3℃下がる場合があります。
- 〈冷え、暖まりが悪い〉
 - 冷房・暖房で風速を  (静) で運転している場合、冷えや暖まりが悪い場合があります。このような場合は風速を  (弱) または  (強) に変更してください。

風エリアの設定

■風エリア設定をすると、可動床温度センサーによる左右風向自動運転になります。可動床温度センサーが動いて、自動的に温度ムラを解消します。

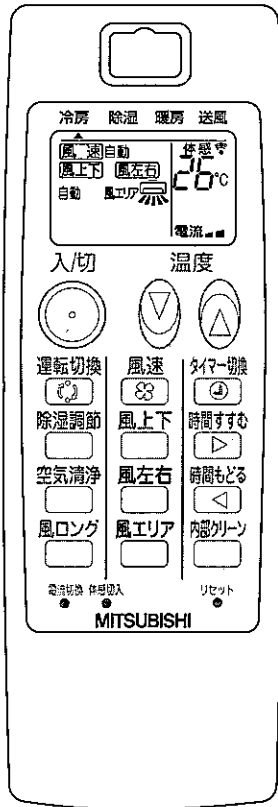

風エリア設定したいとき

- 1 風エリア を押す。
 風エリアを設定している場合は、リモコンに「風エリア」と表示されます。解除すると「風エリア」は消えます。
 1回押すごとに 風エリア(自動) → 風エリア(左) → 風エリア(右) → 解除 の順に変わります。

気流の動き	■暖房時、風エリアを自動設定している場合→床温度が最も低いエリアに温風を自動的に届けます。 ■冷房時、風エリアを自動設定している場合→床温度が最も高いエリアに冷風を自動的に届けます。 例)暖房時 夜 ムラを解消するため寒いほうへ 寒いエリアを見つけて、寒さねらいうち
	風エリア表示 ●左右○ ○左右●
お知らせ	<ul style="list-style-type: none"> ■可動床温度センサーが、約3℃の温度差を検知したときに左右風向が変化します。 ■冷房・暖房・除湿以外の運転では風エリア設定はできません。 ■風エリア設定と左右スイングの併用はできません。 ■ を押すと、風エリア設定は解除されます。 ■体感コントロールを解除しているときは、風エリア設定はできません。 ■風エリア自動で、左右風向が または (スイング) になったときは、左右両方とも点灯します。 ○ 消灯 ● 点灯

お好み運転
風エリアの設定

解除 を押して、「解除」を選ぶ。
 または、 を押して、お好みの左右風向にする。

エアコン据付位置と空調エリアについて

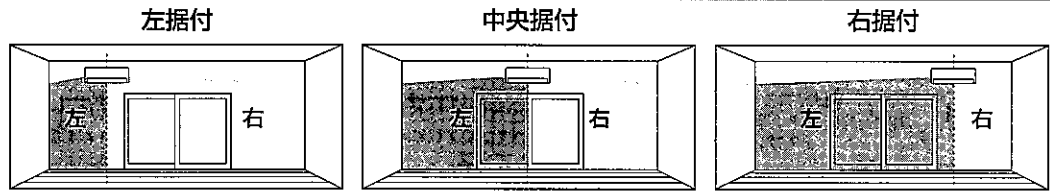

■お部屋に合わせて効率よく空調するために、エアコンの据付位置を設定してください。エアコンの据付位置の設定方法は **6ページ** をご覧ください。

	お部屋の左エリアを優先して空調したいとき	お部屋全体を空調したいとき	お部屋の右エリアを優先して空調したいとき
リモコンボタン	を押して を選ぶ。	を押して を選ぶ。	を押して を選ぶ。
左右風向の動作範囲	この範囲で左右風向を調節します。 	この範囲で左右風向を調節します。 	この範囲で左右風向を調節します。
上下風向はリモコンの設定に従います。	中央据付	左据付	右据付

プラズマ空気清浄運転

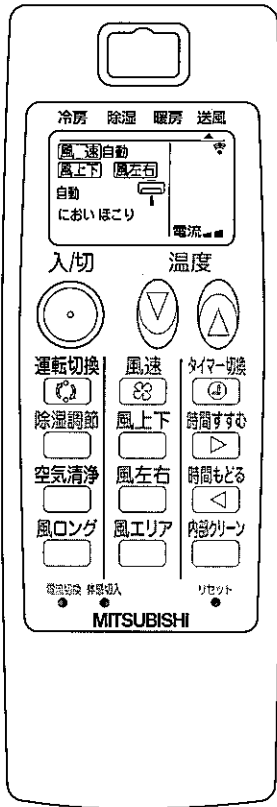

■お部屋の空気の汚れ（ほこり・花粉・ダニの死骸やフン）やニオイ（タバコ、生活臭）が気になるとき。
 ■空気清浄単独運転、冷房、暖房、除湿との同時運転が可能です。



お好み運転



プラズマ空気清浄運転

空気清浄単独運転をする場合

- 1  を押す。
- 2  を押して、「送風」に設定する。
 を押す。
 ボタンを押すごとに
 におい+ほこり → におい → ほこり → 解除(リモコン表示なし)
 の順に運転内容が変わります。
 お好みに合わせて風速を調節してください。 **11ページ**

- 停止  を押す。

他の運転と併用する場合

- 1  を押す。
- 2  を押して、「冷房、除湿、暖房」を選択する。
 を押す。
 ボタンを押すごとに
 におい+ほこり → におい → ほこり → 解除(リモコン表示なし)
 の順に運転内容が変わります。
 お好みに合わせて風速を調節してください。 **11ページ**

- 停止  を押す。

お知らせ

〈空気清浄運転の解除について〉

空気清浄運転を一度設定すると、空気清浄ボタンで「解除」を設定されるまでは、エアコン運転を行うごとに、空気清浄運転が併用されます。

〈「におい」のはたらき〉

お部屋のニオイやホルムアルデヒドなどのガスを吸着・分解することで、空気を浄化します。

〈「ほこり」のはたらき〉

お部屋の花粉・ハウスダスト・ダニの死骸やフンやタバコの煙などを吸着し、空気を浄化します。

〈お手入れについて〉

空清/お手入れランプが点滅した場合にプラズマ除菌空気清浄ユニットとプラズマ脱臭ユニットをお手入れしてください。
 お手入れ方法については **17ページ** を参照してください。

〈空気清浄運転中に気になること〉

空気清浄運転中にオゾンがわずかに発生しニオイを感じる場合がありますが異常ではありません。

運転時に「シュー」という音がわずかに発生することがありますが異常ではありません。この音はプラズマを放電しているときの音です。

〈除去できない物質〉

空気清浄運転はタバコに含まれる一酸化炭素は除去することはできません。ときどき窓を開けて換気をしてください。

〈脱臭セラミックフィルターの交換〉 **17ページ**

脱臭セラミックフィルターが汚れて、ニオイが取れなくなった場合やお手入れ時に破損した場合は下記フィルターと交換してください。

脱臭セラミック
フィルター別売部品

品名	脱臭セラミックフィルター
形名	MAC-305FT
希望小売価格	1,470円(税抜価格 1,400円)

風速・風向の調節

■風速・風向をお好みに合わせて調節してください。

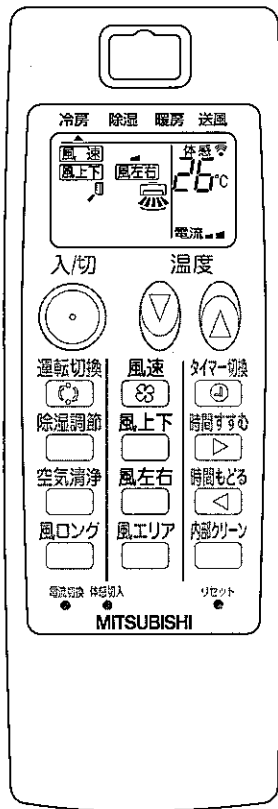

風速・風向を調節したいとき

風速を変えるときは **風速** を押す。

1回押すごとに自動 → ◀ (静) → ▶▶ (弱) → ▶▶▶ (強) の順に変わります。

風速自動は設定温度と室温の差が大きいと風速を強め、差が小さくなると徐々に風速を弱め、静かな運転になります。

風速 ▶ (静) は室内外機の運転を低く抑えます。(通常運転よりも能力が低くなります)

上下の風向を変えるときは **風上下** を押す。

1回押すごとに

自動 → ◀ (1) → ▶▶ (2) → ▶▶▶ (3) → ▶▶▶▶ (4) → ◀▶▶▶▶ (スイング)

の順に変わります。

風よけ運転したいときは **風上下** を約2秒以上押し続ける。

フラップが反転し、水平吹きになります。▶▶▶▶ (水平)

■上下スイングは連続的に動きません。

(風を直接からだに当て過ぎないように間欠的に動作します)

左右の風向を変えるときは **風左右** を押す。

1回押すごとに

◀▶▶▶▶ → ▶▶▶▶▶ → ▶▶▶▶▶ → ▶▶▶▶▶ (スイング) → ▶▶▶▶▶ → ▶▶▶▶▶ の順に変わります。

冷房・除湿運転時、風が身体に当たって冷え過ぎる場合は、風上下を自動にし、風左右で風をよけて使用してください。

お好み運転

風速・風向の調節

上下風向フラップの動き

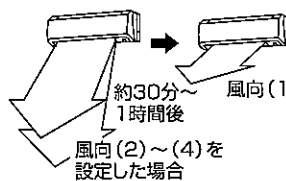
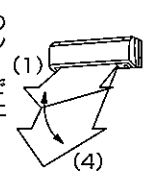
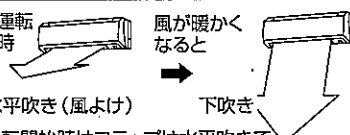
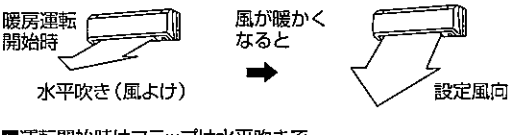
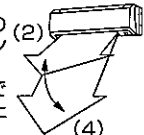
	自動 風上下 自動	風向 ◀ (1) ▶▶ (2) ▶▶▶ (3) ▶▶▶▶ (4)	スイング 風上下
冷房 除湿 送風	 <p>■自動的に水平吹きになります。スイングはしません。</p> <p>水平吹き (風よけ) *風向は(1)よりも上吹きになります。</p> <p>■風向をスイングさせたいときは、リモコンでスイングを選んでください。</p>	 <p>約30分~1時間後 風向(1) → 風向(2)~(4)を設定した場合</p> <p>■運転開始から約30分~1時間経つと、フラップが自動的に(1)になります。(送風時は除く)元の風向に戻したいときはもう一度リモコンで風向ボタンを操作してください。</p> <p>■冷房・除湿・送風では風向は真下には向きません。</p>	 <p>■(1)~(4)の風向の間を間欠的にスイングします。(1)と(4)の風向でしばらくフラップが止まります。</p>
暖房	 <p>暖房運転開始時 → 風が暖かくなると → 下吹き</p> <p>水平吹き (風よけ) → 下吹き</p> <p>■運転開始時はフラップは水平吹きて、吹出す風が暖かくなった後、(4)の角度になります。</p> <p>■運転開始後は、吹出す風が暖かくなるに従って徐々に風が強くなり設定風速になります。</p>	 <p>暖房運転開始時 → 風が暖かくなると → 設定風向</p> <p>水平吹き (風よけ) → 設定風向</p> <p>■運転開始時はフラップは水平吹きて、吹出す風が暖かくなった後、設定風向になります。</p> <p>■運転開始後は、吹出す風が暖かくなるに従って徐々に風が強くなり設定風速になります。</p>	 <p>■(2)~(4)の風向の間を間欠的にスイングします。(2)と(4)の風向でしばらくフラップが止まります。</p>

風よけ運転について

	冷房・除湿	暖房
<p>風を身体に当てたくないときに使用します。</p> <p>■部屋の形状によっては、身体に風が当たることがあります。</p> <p>■再度 風上下 を押すと、フラップが元の風向に戻ります。</p>	<p>フラップが水平になってから、約3分後に冷房または除湿運転が始まります。</p> <p>■再度 風上下 を押すとフラップが元の風向に戻り、約3分後に冷房または除湿運転が始まります。</p>	<p>フラップが水平になってから、約3分後に暖房運転が始まります。</p> <p>■足元が暖まらない場合があります。足元を暖めたい場合は自動または下吹きを使用してください。</p> <p>■再度 風上下 を押すとフラップが元の風向に戻り、約3分後に暖房運転が始まります。</p>

風ロング運転・タイマー運転

■風ロングはより遠くまで空調したいときに行います。

■タイマーは、おやすみ前や起きるときなどに合わせて、時間をセットすると便利です。

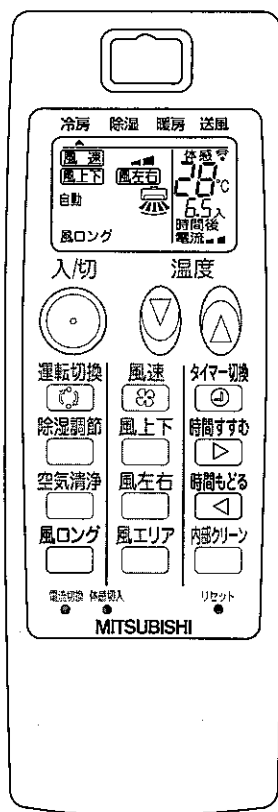

風ロング運転のしかた

1 **風ロング** を押す。

風速が上がります。

風上下自動の場合、暖房運転時は上下風向が1段階上吹きになります。暖房運転以外では風向はそのままです。

解除 **風ロング** を押す。

風速ボタンを押すと風ロングを解除します。

■風上下自動で風ロングを押した場合、上下風向は右のようになります。

お好みの **風上下** に合わせると、このような動きはしません。

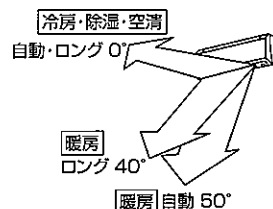

知っとく情報

風ロングはこんなしくみ

冷房時の上下風向は水平のまま、暖房時は約10°上向きにして温風をより速くに届けます。

タイマー運転のしかた

冷房・除湿・暖房・送風(プラズマ空気清浄運転)をしているときにお使いください。

切タイマー

予約時間になると、運転を停止します。
例えば、おやすみ前に。

入タイマー

予約時間になると、運転を開始します。
例えば、帰宅したとき、起きるときに。

■タイマーの設定は運転中に行ってください。
■切タイマー・入タイマーは同時に設定できません。

1 運転中に **タイマー** を押して、切・入タイマーにセットする。

1回押すごとに切タイマー→入タイマー→解除の順で変わります。

タイマー設定時、室内機が“ピッ”と鳴ることを確認してください。

2 **時間すすむ** を押して、タイマー時間を合わせる。

セットできる時間は0.5時間単位で12時間までです。
室内機が“ピッ”と鳴ることを確認してください。
設定はこれで終了です。

解除 **タイマー** を押して、タイマーを解除する。

お知らせ

- タイマー予約中及び、予約後に **タイマー** を押すと、タイマー予約が取消され、すべての運転が止まります。
- 「入タイマー運転」設定時は室内機の運転/内部クリーンランプが点灯(緑/内部クリーン中はオレンジ点灯)して、エアコンが停止状態となり、予約時間になると運転を開始します。

内部クリーン運転

■ エアコンの内部が湿っているとカビが成長しやすくなります。冷房や除湿でエアコンの内部が湿った後に内部クリーン運転をすることで、エアコン内部でのカビの成長を抑制します。

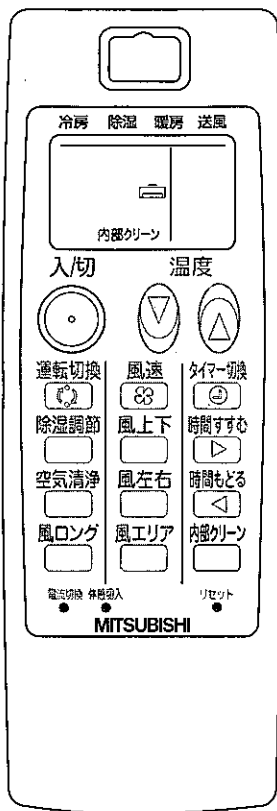

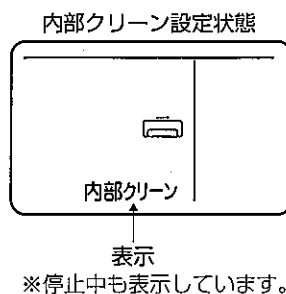

内部クリーン運転のしかた

1  を押す。
一度設定すると解除するまで有効です。
運転開始後でも、停止中でも設定可能です。
■ エアコンを停止しないと
内部クリーン運転は始まりません。



2 冷房や除湿運転を行った後、
 を押して、エアコンを停止させる。
運転停止後、運転/内部クリーンランプがオレンジ色に点灯し、上下風向フラップが水平吹きになり約3分後内部クリーン運転が始まります。
内部クリーン運転が行われるためには冷房は約3分間、除湿は約6分間以上の運転が必要です。

解除 もう一度  を押す。

 を押しても内部クリーン運転は解除されません。

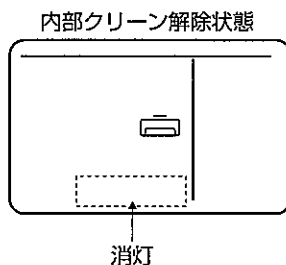

内部クリーン運転の内容

「内部クリーン」表示状態で  を押して冷房・除湿を停止する。

運転内容

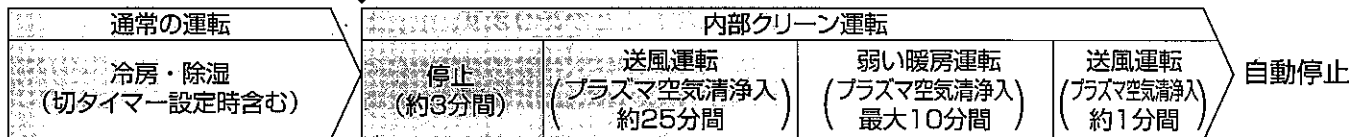

内部クリーン運転が行われるためには冷房は約3分間、除湿は約6分間以上の運転が必要です。

エアコン室内機の運転/内部クリーンランプがオレンジ色に点灯します。停止中も上下風向フラップは水平吹きです。

- 内部クリーン運転は冷房・除湿など(暖房を除く)の運転停止後に上吹き気流で送風と弱い暖房運転を行い、エアコン内部を乾燥させ、カビの発生を抑制しますので、内部クリーン運転を設定することをおすすめします。
- 内部クリーン運転は最大10分間の弱い暖房運転を行いますので、お部屋の温度が約2~3℃上昇することがあります。不快な場合は、内部クリーン運転のご使用をおやめください。
- 室内機の金属部(熱交換器)がほこりで汚れていると、内部クリーン運転中ににおいが発生することがあります。このときはエアコン内部のお手入れをおすすめします。 **14~17ページ**

お好み運転
内部クリーン運転

お手入れ (丸洗いパネル、熱交換器、エアコン内部)

■汚れが目立つときに
お手入れしてください。

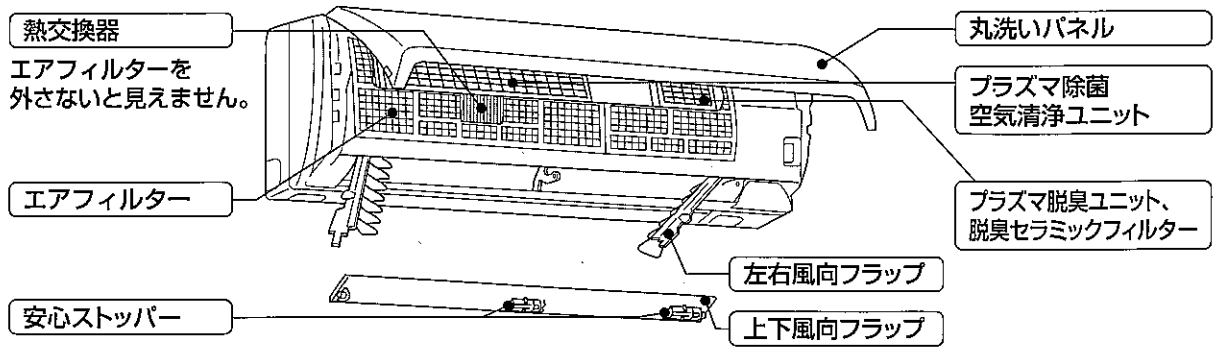

取外しかた

お手入れの方法

取付けかた

丸洗いパネル

1年1回必ず行う目安

- ①両手で丸洗いパネルをつかみ、側面のツマミに指を掛け手前に引いて、ツメを外してから丸洗いパネルを開ける。

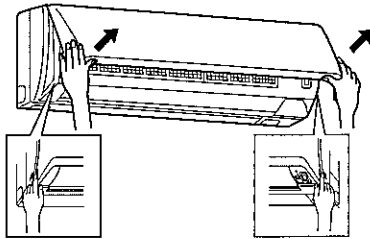

- ②手前に引きながら水平まで持ち上げる。

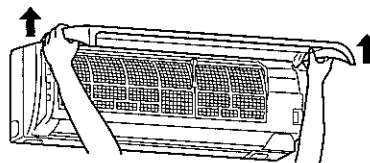

- ③支持部を持ち、手前に引く。

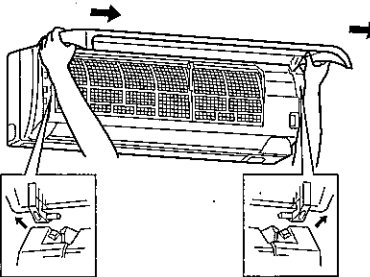

- ①水洗いする。



- ②やわらかい布で水分を拭き取って陰干しする。

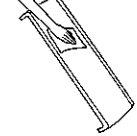

■汚れが目立つときは、布に中性洗剤を溶かしたぬるま湯を含ませて拭いてください。

■ガソリン・ベンジン・シンナー・磨き粉を使用しない。

■たわしやスポンジの硬い面などで洗わない。

■長時間(2時間以上)湯水や水につけておかない。

■直射日光やストーブなどで乾燥させない。変形や変色の原因になります。

△注意

■丸洗いパネルを開いた際に見える金属(銀色)の棒を変形させないでください。異常音や動作不良の原因になることがあります。

- ①両手で丸洗いパネルの支持部を持ち、丸洗いパネルをほぼ水平に差込む。(左右支持部を“カチツ”と音がするまで差込む)

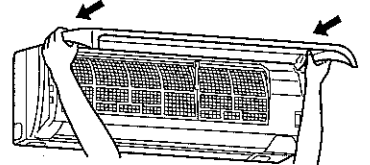

- ②丸洗いパネルの両端を持って閉じる。

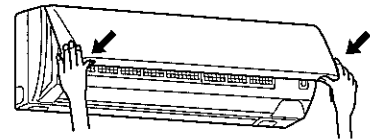

- ③丸洗いパネルの矢印3箇所を押す。

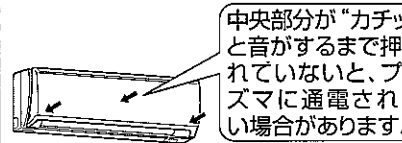

■運転停止中に丸洗いパネルを持ち上げて運転中と同様に開いた状態(4ページ参照)になると、丸洗いパネルを手で押しても元に戻りません。リモコンの入/切ボタンを押して初期状態に戻してください。(注)丸洗いパネルの開閉動作には時間がかかります。

お手入れの方法

熱交換器

1年1回必ず行う目安

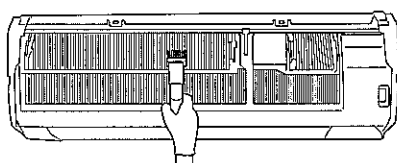

■エアフィルター、プラズマ除菌空気清浄ユニットとプラズマ脱臭ユニットを外した後、熱交換器のお手入れをしてください。

■掃除機の専用ブラシ(別売)を使うとすみずみまでお手入れできます。

△注意

■金属部(熱交換器)に直接手で触れない。ケガの危険があります。(手袋などの着用をおすすめします)

■お手入れのときは不安定な台には乗らない。転倒などによるけがの原因になります。

■冷房・除湿運転直後は熱交換器が濡れている場合があります。内部クリーン運転をして熱交換器を完全に乾かしてから、お手入れしてください。

内部クリーン運転 **13ページ**

お手入れの前に 万一電源プラグを抜き忘れても、上下風向フラップを取外すと自動的に運転が停止するようになっていますが、安全のため、お手入れのときは必ず運転を停止し、電源プラグをコンセントから抜くかブレーカーを切ってください。

別売部品 お近くの三菱電機ストアか取扱店でお求めください。

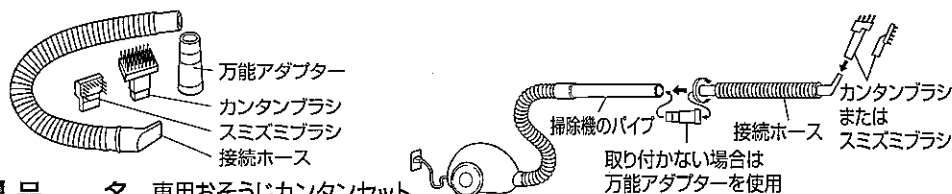

品名 専用おそうじカンタンセット
 形名 MAC-093SS
 希望小売価格 3,675円 (税抜価格3,500円)

専用ブラシ以外のものを使用すると金属部(熱交換器)などの破損の原因となりますので使用をおやめください。

詳細は専用おそうじカンタンセットの取扱説明書をごらんください。

取外しかた

お手入れの方法

取付けかた

エアコン内部

上下風向フラップ
 1年1回必ずお掃除

- ①両手で丸洗いパネルをつかみ“カクツ”と止まる位置まで持ち上げる。
- ②上下風向フラップの両端を持ち、上下風向フラップを回して開ける。

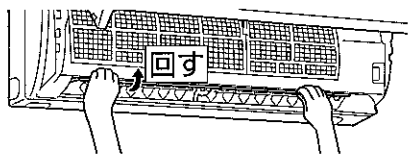

- ③緑の安心ストッパー(中央・右)を左に動かす。

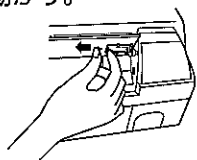

- ④上下風向フラップを外す。

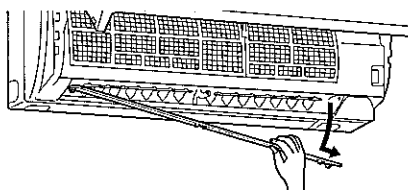

- ⑤ツマミ(左・右)を押下げて手前に引く。

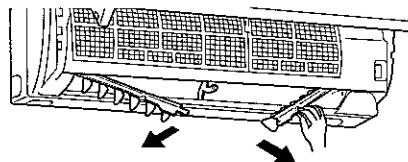

- ⑥ツマミを持って矢印の方向に引き出す。

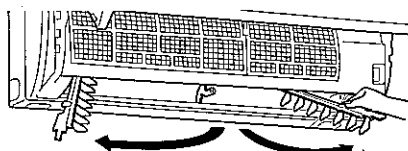

左右風向フラップ
 1年1回必ずお掃除

■左右風向フラップは取外しできません。

■ファンが停止していることを確認する。

やわらかい布でからぶきや水ぶきをする。

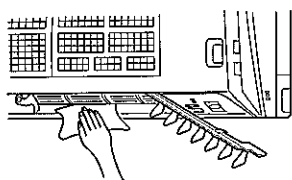

■汚れが目立つときには、布に中性洗剤を溶かしたぬるま湯を含ませて拭いてください。

■ガソリン・ベンジン・シンナー・磨き粉を使用しない。

■たわしやスポンジの硬い面などで洗わない。

■長時間(2時間以上)湯水や水につけておかない。

■直射日光やストーブなどで乾燥させない。変形や変色の原因になります。

■奥にあるファンに強い力をかけないでください。割れるおそれがあります。

取付けは、取外しの逆の手順で行ってください。

取付け時の注意

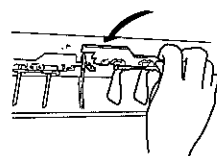

- ①ガイドの上側に押し込む。
- ②ツマミを“カチツ”と音がするまで挿入する。

■確実に装着されていないと上下風向フラップの動作不良や露たれの原因となります。

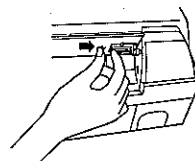

上下風向フラップの取付け形状を確認してください。“カチツ”と止まる位置まで緑の安心ストッパーを挿入する。

お願い

安心ストッパーが“カチツ”と音がするまで挿入されていないとすべてのランプが点滅し、運転ができません。必ずすべてが点滅していないことを確認してください。

お手入れ・困ったときに

お手入れ(丸洗いパネル、熱交換器、エアコン内部)

お手入れ (エアフィルター、プラズマ除菌空気清浄ユニット・プラズマ脱臭ユニット・脱臭セラミックフィルター)

取外しかた

お手入れの方法

取付けかた

エアフィルター

空清／お手入れランプが点滅したら

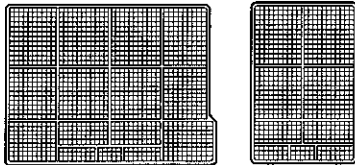

左側

右側

- ①両手で丸洗いパネルをつかみ、側面のツマミに指を掛け手前に引いて、ツメを外してから丸洗いパネルを開ける。

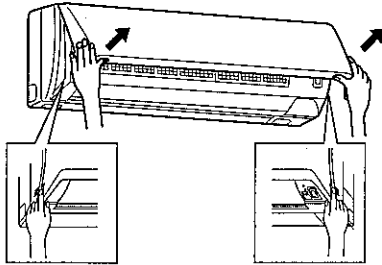

- ②手前に引きながら“カクツ”と止まる位置まで持ち上げる。

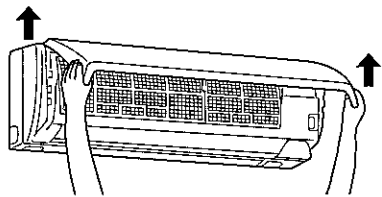

- ③エアフィルターのツマミをつかんで、少し持ち上げて、手前下に引く。

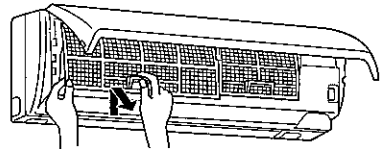

△注意

- 金属部（熱交換器）に直接素手で触れない。ケガの危険があります。

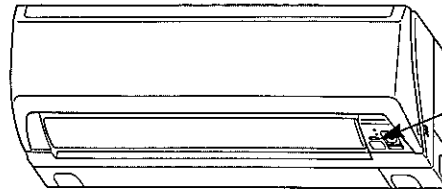

空清／お手入れランプが点滅

- 取外したエアフィルターのほこりを掃除機で吸い取るか、水洗いをし、日陰でよく乾かす。

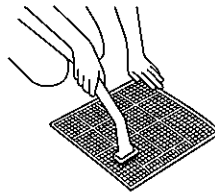

- かたいブラシやタワシでこすらない。変形することがあります。

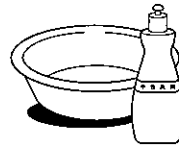

- 汚れがひどいときは、中性洗剤を溶かしたぬるま湯ですすぐ。

- 直射日光や火にあてて乾かさない。

- 熱い湯（約50℃以上）で洗わない。変形することがあります。

取付けは、取外しの逆の手順で行ってください。

取付け時の注意

爪部を確実にはめ込む。

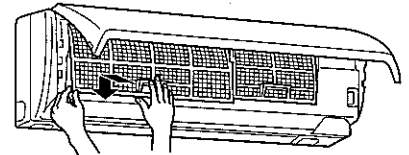

フィルターのお手入れが終わったら

空清／お手入れランプの消灯方法

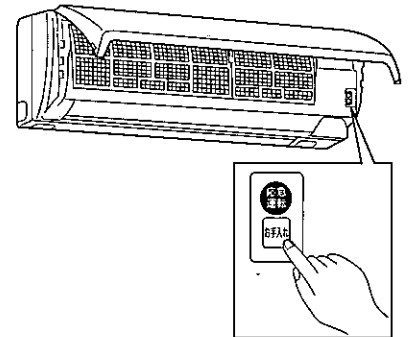

- ①電源を入れてください。
 - ②お手入れスイッチを押してください。“ピツ”と鳴り、積算時間がリセットされます。
- ※空清／お手入れランプは、リセットしてから約330時間エアコンを運転すると点滅します。

お手入れスイッチは丸洗いパネルを開くと本体の右側にあります。

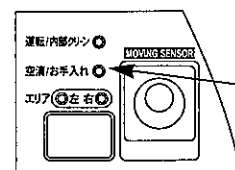

消灯確認！

空清／お手入れランプの消灯はリモコンの入／切ボタンを押して確認してください。

お手入れ・困ったときに
プラズマ除菌空気清浄ユニット・プラズマ脱臭ユニット・脱臭セラミックフィルター

万一電源プラグを抜き忘れても、上下風向フラップを取外すと自動的に運転が停止するようになっていますが、安全のため、お手入れのときは必ず運転を停止し、電源プラグをコンセントから抜くかブレーカーを切ってください。

お手入れの前に

Kirigamine

取外しかた

①丸洗いパネルを開け、エアフィルターを取外す。 **16ページ**

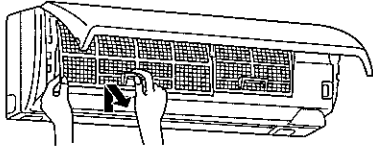

②プラズマ除菌空気清浄ユニットとプラズマ脱臭ユニットを取外す。

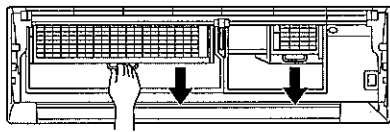
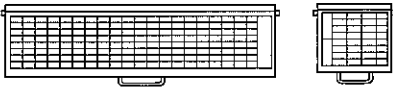

お願い

- 「漂白剤」と表示されたものは使わないでください。
- 分解しないでください。
- ヘアードライヤーなどの熱風で乾燥させないでください。(熱で変形します)
- 完全に乾燥してから取付けてください。濡れたまま使うと、動作せず、室内機表示の空清/お手入れランプが点滅することがあります。
- プラズマ除菌空気清浄ユニットとプラズマ脱臭ユニットをつけ置き洗いした場合、フィルターが白く変色することがありますが、品質上問題ありません。

お手入れの方法

脱臭セラミックフィルターは破損しやすいため取扱いに注意してください。

プラズマ脱臭ユニットに入れたままお手入れしてください。

1.表面のフィルターのほこりを掃除機で吸い取るか、水洗いをする。

2.30～40℃のお湯に約10～15分つけ置きする。

汚れがひどい場合は中性または弱アルカリ性の洗剤を水でうすめて使用してください。

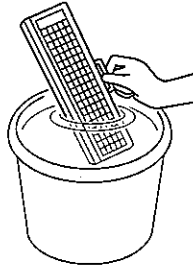

3.つけ置き後、上下・左右にゆすり、流水ですすぐ。

4.よく振って水を切る。

油汚れやタバコのヤニ、においなどが取れにくいときは、2～4の手順を2、3回くりかえしてください。

5.日陰の風通しの良い場所に置か、つるしてよく乾かす。置いて乾かす場合には右のように立てて置いてください。

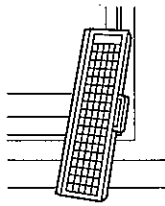

取付けかた

取付けは、取外しの逆の手順で行ってください。

①プラズマ除菌空気清浄ユニットとプラズマ脱臭ユニットの上部をプラズマエレメントホルダーの穴にはめる。

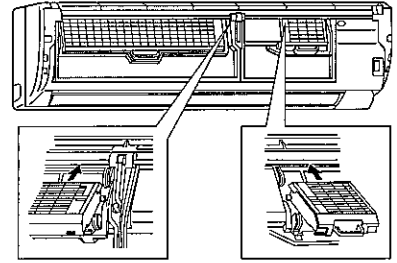

②プラズマ除菌空気清浄ユニットとプラズマ脱臭ユニットを“カチッ”と音がするまで押し込む。

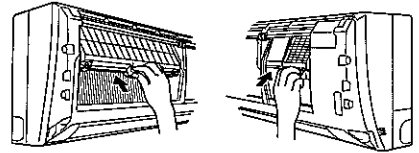

■プラズマ除菌空気清浄ユニットとプラズマ脱臭ユニットがしっかり取付けられていないと丸洗いパネルが閉まりません。

③エアフィルターを取付ける。

④丸洗いパネルの両端を持って閉じる。

⑤丸洗いパネルの矢印3箇所を押す。



中央部分が“カチッ”と音がするまで押されていないと、プラズマに通電されない場合があります。

交換の方法

①2箇所のツマミを外してフィルターを開ける。

②側面のツマミを図のように横に広げ手前に引く。

③脱臭セラミックフィルターをプラズマ脱臭ユニットの横から取外す。

取付けは、取外しの逆の手順で行ってください。

※脱臭セラミックフィルターの向きに注意してください。

※脱臭セラミックフィルターは破損しやすいため取扱いに注意してください。

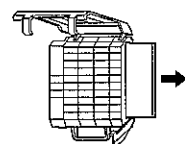
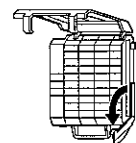
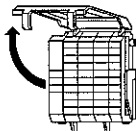

※脱臭セラミックフィルターの廃却時は地域のゴミ捨て規則に従って、燃えないゴミとして処分してください。(材料:セラミック他)

脱臭セラミックフィルター別売部品

品名	脱臭セラミックフィルター
形名	MAC-305FT
希望小売価格	1,470円 (税抜価格 1,400円)

お願い

脱臭セラミックフィルターを取付けないとプラズマ脱臭ユニットが正常に動作しない場合があります。必ず取付けて使用してください。

空清/お手入れランプが点滅したら
プラズマ除菌空気清浄ユニット・プラズマ脱臭ユニット

6年に1回を目安
脱臭セラミックフィルターの交換

お手入れ・困ったとき

空清/お手入れランプが点滅したら
プラズマ除菌空気清浄ユニット・プラズマ脱臭ユニット

故障かな？

故障ではありません。お問い合わせや修理を依頼される前に、ご確認ください。

故障かな？		お答えします。(故障ではありません)
室外機	室外機から水または白い煙がでる 	<ul style="list-style-type: none"> ■冷房時に、冷えた配管や配管接続部に水滴がつき、滴下するためです。 ■暖房時に、霜取り運転で溶けた水、または水蒸気が出るためです。 ■暖房時に熱交換器についた水が滴下するためです。 故障ではありませんが、濡れてお困りの場合は、お買い上げの販売店へ排水工事のご相談をお願いします。なお、一部寒冷地では室外機氷結のおそれがあり、工事できない場合があります。
	室内機の吹出口から霧が出る	<ul style="list-style-type: none"> ■部屋の空気中に含まれる水分が、エアコンから吹出す冷たい風により急速に冷やされ霧状になるためです。
室内機	運転しない 	<ul style="list-style-type: none"> ■ブレーカーが切れていませんか。 ■電源プラグが外れていませんか。 ■入タイマーが設定されていませんか。 12ページ
	再度運転にしても3分間ほど動かない	<ul style="list-style-type: none"> ■3分たてば運転します。 エアコン保護のため、止まっています。そのままお待ちください。
	暖房運転中、10分ほど運転が止まる 	<ul style="list-style-type: none"> ■室外機についた霜を溶かしています。長くて10分で終了しますので、そのままお待ちください。(外気温が低く、湿度が高いときに霜がつきます)
	フラップが開かない 	<ul style="list-style-type: none"> ■左右風向フラップがしっかり装着されていますか。 15ページ しっかり装着しないと露たれの原因になります。
	フラップが閉まらない 風が止まらない	<ul style="list-style-type: none"> ■内部クリーンが設定されていませんか。 13ページ ■左右風向フラップがしっかり装着されていますか。 15ページ
冷えない・暖まらない	冷えない・暖まらない 	<ul style="list-style-type: none"> ■温度設定や風速が適切になっていませんか。 8,11ページ ■エアフィルターが汚れていませんか。 16ページ ■エアコン内部のファンが汚れていませんか。 15ページ ■室内機・室外機の吹出口・吸込口をふさいでいませんか。 ■窓やドアが開いたままになっていませんか。
	冷えない 	<ul style="list-style-type: none"> ■換気扇やガスコンロを使用する部屋では、冷房負担が大きくなり、冷えが悪い場合があります。 ■外気温が高いとき、冷えが悪い場合があります。
	暖まらない 	<ul style="list-style-type: none"> ■外気温が低いとき、暖まりが悪い場合があります。
冷え過ぎる	暖房運転開始時に風が出ない	<ul style="list-style-type: none"> ■暖房開始時は十分に暖かい風をお届けするための準備をしています。そのままお待ちください。
	冷房・除湿運転時に冷え過ぎる	<ul style="list-style-type: none"> ■冷房時→温度・風向の設定は適切になっていませんか。 8,11ページ ■除湿時→除湿調節・風向の設定は適切になっていませんか。 8,11ページ
表示	すべてのランプが点滅し動かない	<ul style="list-style-type: none"> ■上下風向フラップが正しく取付けられていません。 正しく取付ければ正常に動きます。 15ページ
	空清/お手入れランプ(点滅)が消えない	<ul style="list-style-type: none"> ■室内機右側にあるお手入れスイッチを押してください。 16ページ
	停止しても運転/内部クリーンランプ(オレンジ色点灯)が消えない	<ul style="list-style-type: none"> ■内部クリーンが設定されています。 13ページ
	フィルターが汚れていないのに空清/お手入れランプが点滅する	<ul style="list-style-type: none"> ■約330時間運転すると点滅します。そのため、実際の汚れ具合と一致しない場合があります。 16ページ

お手入れ・困ったときに 故障かな？

故障かな？

お答えします。(故障ではありません)

リモコン

リモコンを受信しない
リモコンの表示が出ない



- 乾電池が消耗していませんか。 **6,7ページ**
- 乾電池の取付けが (+) (-) 逆になっていませんか。 **6,7ページ**
- リモコンの電池を入れたとき、「リセット」ボタンを押し忘れていませんか。
- テレビやビデオのリモコンが押されたままになっていませんか。押されたままになっていると、リモコンを受信しないことがあります。
- お部屋が冷えているときはリモコンを受信しにくい場合があります。

風

風向が途中で
変わる
上下風向の調整が
きかない

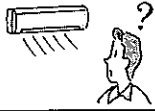

- 除湿や冷房運転中下吹出しで、約30分～1時間経過すると、水滴が滴下するのを防ぐため、自動的に風向1番になります。 **11ページ**
- 暖房運転時の吹出し温度が低いときや霜取り運転中は自動的に水平吹きになります。 **11ページ**
- 左右風向フラップが正しく装着されていますか。 **15ページ**

エアコンの風が
におう



- エアコンが壁やじゅうたん、家具、衣類などにしみ込んだにおいを吸込んで、風を吹出すためです。エアコンのお手入れをおすすめします。 **14～17ページ**
- 脱臭セラミックフィルターが汚れていませんか。汚れている場合はプラズマ脱臭ユニットといっしょに洗い、乾燥させて取付けてください。また、汚れがひどい場合は別売の脱臭セラミックフィルターと交換してください。 **17ページ**
- プラズマ空気清浄運転や内部クリーン運転時にオゾンがわずかに発生し、においを感じる場合がありますが異常ではありません。

“ポコポコ”という
音がする



- 換気扇を回したときドレンホースから室外の空気を吸込み、ドレンホース内の水が吸い上げられるときに出る音です。建物の給気口が開いていることを確認してください。風が強いときにも音が発生する場合がありますので、ドレンホースの先端を風が当たらない方向に向けてください。また、対応部品も用意しています。お買い上げの販売店にご相談ください。 **23ページ**

“ビシッ” “ガチッ” という音

- 温度変化で丸洗いパネルなどが膨張、収縮してこすれる音です。

水の流れる音や“ブシュッ”という音

- エアコン内部を冷媒が流れている音や冷媒の流れが切替わるときの音です。

丸洗いパネル開閉時に“ギーン”という音

- 丸洗いパネル開閉時には可動部から音がしますが、異常ではありません。

丸洗いパネルが開き終わった
後に“ガガガ”という音
(最大約13秒間)

- お手入れのときなど、停止中に丸洗いパネルを開けた後で運転を開始した場合に可動部の位置決めを行う音です。異常ではありません。
- 停電などで丸洗いパネルが開いた状態で運転停止し、再度運転を開始した場合に可動部の位置決めを行う音です。異常ではありません。

空気清浄運転中にかすかに“シュー”という音

- プラズマの放電により音が発生します。異常ではありません。

空気清浄運転中に
“パチパチ”という音

- プラズマ除菌空気清浄ユニットやプラズマ脱臭ユニットにほこりがたまっていないか、お手入れしてください。
- プラズマ除菌空気清浄ユニットやプラズマ脱臭ユニットが濡れていませんか。完全に乾燥させてください。 **17ページ**

動作

丸洗いパネルが閉まらない

- プラズマ除菌空気清浄ユニットとプラズマ脱臭ユニットがしっかり装着されていますか。 **17ページ**
- エアフィルターがしっかり装着されていますか。 **16ページ**
- 丸洗いパネルがしっかり取付いていますか。 **14ページ**

停止中、丸洗いパネルを
開けると元に戻らない

- 運転停止中に丸洗いパネルを持ち上げて運転中と同様に開いた状態(2ページ参照)になると、丸洗いパネルを手で押しても元に戻りません。リモコンの入/切ボタンを押して初期状態に戻してください。(注)丸洗いパネルの開閉動作には時間がかかります。

水漏れ

室内機から水が漏れる

- 室外のドレンホース先端がつぶれたり、持ち上がったりしていませんか。
- 丸洗いパネルが途中で止まっていますか。途中で止まると露たれの原因になります。この場合は、リモコンの入/切ボタンを押して操作してください。

以上のことをお調べになって、それでも不具合があるときは使用を中止し、「お買い上げの販売店」にご相談ください。 **23ページ**

お手入れ・困ったとき
故障かな？

ブレーカーが切れるとき(電流切換)

■他の電気製品を同時に使い、ブレーカーが切れるときお使いください。

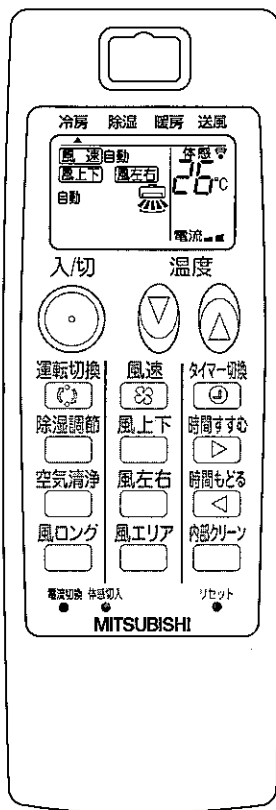

電流切換のしかた

冷房・除湿・暖房・送風をしているときにお使いください。

運転中に **電流切換** を押す。

1回押すごとに **電流■(通常) → 電流●(小)** の順に変わります。

電流切換のはたらき

最大電流使用量(最大運転電流)を **電流●(小)** または **電流■(通常)** に切換えます。

こんなときにお使いください。

- 電気使用量をおさえたいとき
→ **電流●(小)**
- ブレーカーがよく切れるとき
→ **電流●(小)**

(電流●(小)にすると冷えや暖まりが遅くなる場合があります)

電流切換による最大運転電流値

	電流 <small>●</small> (小)	電流 <small>■</small> (通常)
MSZ-CS22T	約10アンペア	約15アンペア
MSZ-CS25T	約10アンペア	約15アンペア
MSZ-CS28T	約10アンペア	約15アンペア
MSZ-CS36T	約10アンペア	約15アンペア
MSZ-CS40TS	約10アンペア	約15アンペア
MSZ-CS45T	約15アンペア	約20アンペア
MSZ-CS50TS	約15アンペア	約20アンペア

お知らせ

- 電流切換ボタンは先の細いもので押す。
- 電流切換ボタンを強く押し過ぎないように注意してください。

長期間ご使用にならないとき

エアコンの故障を防ぎ、長く使うために以下のことをしてください。

- 夏場は約10分間の冷房運転後に内部クリーン運転を行い、冬場は約10分間の暖房運転を行い、運転を止め、電源プラグを抜くか、ブレーカーを切る。

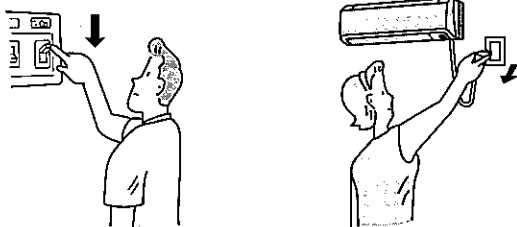

- 液漏れによる故障をさけるためにリモコンから乾電池を取出す。

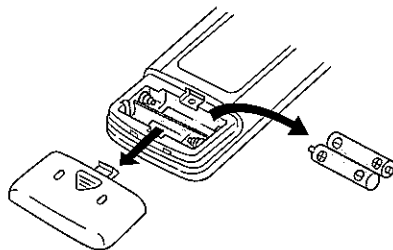

再度使い始めるとき

- フィルターをお手入れして、取付ける。
- 室内外機の吹出口・吸込口がふさがれていないことを確認する。
- アース線が外れていないことを確認する。
アース線は室内機側に取付けてある場合もあります。

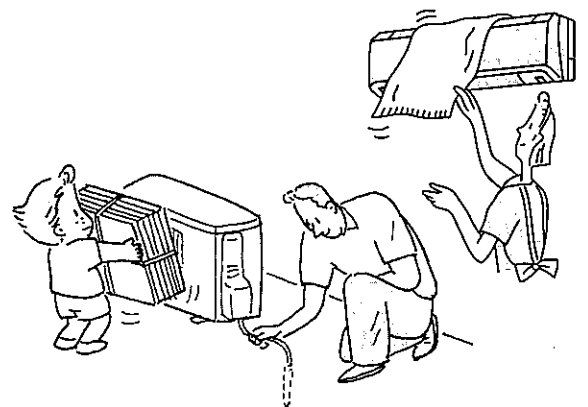

お手入れ・困ったときに
ブレーカーが切れるとき／長期間ご使用にならないとき

設置・点検・移設

「安全のために必ず守ること」(2, 3ページ)をご確認ください。

据付場所について

以下の場所への据付けはさけてください。

- 可燃性ガスが漏れるおそれのある所
- 高周波機器、無線機器などがある所
- 機械油が多い所
- 海浜地区など塩分が多い所
- 温泉地などや硫化ガスが発生する所
- 油の飛まつや油煙がたちこめる所
- 積雪により室外機がふさがれる所
- クレーン車、船舶など移動するものへの設置

※室内機からの排水は、水はけのよい所にしてください。
※風通しが悪くショートサイクルが起きやすい所では、冷暖房能力および消費電力が10%程度悪化する場合があります。
その場合吹出ガイド(別売部品)をお使いになると、冷暖房能力および消費電力の改善が図れます

テレビ・ラジオのアンテナとエアコン(室外機)は3m以上離してください。
電波の弱い地域では、テレビ・ラジオなどにノイズが入る場合があります。
その場合はノイズが入らなくなるまで離してください。

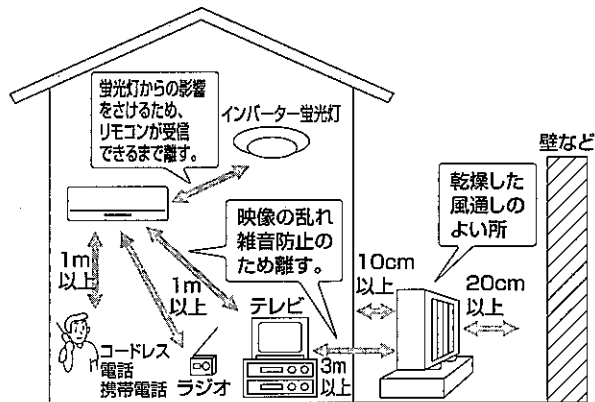

電気工事についての注意

- 電源は必ずエアコン専用回路にしてください。
- ブレーカー容量は必ず守ってください。
100V用機種はAC100Vで200V用機種はAC200Vで使用してください。

運転音にも配慮を

- 据付けにあたってはエアコンの重量に十分に耐え、振動が増大しない場所を選んでください。
- 室外機の吹出口からの温風や運転音が隣家の迷惑にならない場所を選んでください。
- 室外機の吹出口近くには物を置かないでください。
機能低下や運転音増大のもとになります。
- 使用中、異常音がする場合は、「お買上げの販売店」にご相談ください。

移設は専門業者へ依頼

- 増改築・引越しのためエアコンを取外したり、再据付けする場合は、専門の技術や工事が必要になります。

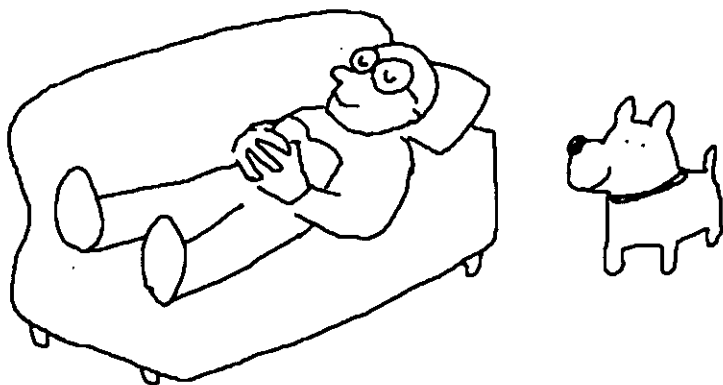

※なお、ご不明な点があるときには「お買上げの販売店」にご相談ください。

お手入れ・困ったときに
設置・点検・移設

保証とアフターサービス

以下のような場合には、運転を中止し「お買上げの販売店」にご相談ください。

- 室内機から水が漏れるとき。
- 電子式点灯方式の蛍光灯(インバーター蛍光灯)がある部屋では、リモコンからの信号を受けない場合があります。
- 電波の弱い地域では、テレビ・ラジオなどにノイズが入る場合があります。その場合は増幅器などの取付けをおすすめします。
- ゆるいコンセントを使用してコードが過熱したとき。
- コードの破れがあるとき。
- 誤って異物や水をかけてしまったとき。
- ブレーカーがたびたび「切」になるとき。

保証書(別添付)

- 保証書は、必ず「お買上げ日・販売店名」などの記入をお確かめのうえ、販売店からお受取りください。
- 内容をよくお読みのあと、大切に保管してください。

保証期間…お買上げ日から1年間。
(ただし、冷媒回路については5年間です。)

補修用性能部品の保有期間は

- 当社は、このルームエアコンの補修用性能部品を製造打ち切り後9年保有しています。
- 補修用性能部品とは、その製品の機能を維持するために必要な部品です。

ご不明な点や修理に関するご相談は

- 「お買上げの販売店」にご相談ください。

修理を依頼されるときは

「故障かな?」18、19ページに従ってお調べください。なお、不具合があるときは、必ず電源プラグを抜いてから、「お買上げの販売店」にご連絡ください。

- 運転/内部クリーンランプ(緑)が点滅する場合は故障です。運転を停止し、「お買上げの販売店」にご相談ください。

- 保証期間中は
修理に際しては、保証書をご提示ください。
保証書の規定に従って販売店が修理させていただきます。
- 保証期間が過ぎているときは
修理すれば使用できる場合には、ご希望により修理させていただきます。
修理料金は、技術料+部品代+(出張料)などで構成されています。
 - 技術料…故障した商品を正常に修復するための料金です。
 - 部品代…修理に使用した部品代金です。
 - 出張料…商品のある場所へ技術者を派遣する料金です。
- ご連絡いただきたい内容

- 1.品名 三菱ルームエアコン 霧ヶ峰
- 2.形名
- 3.お買上げ年・月・日
- 4.故障内容
(できるだけ具体的に)
- 5.ご住所・お名前・電話番号・
付近の目印なども

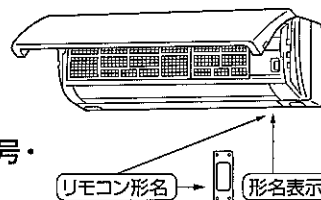

廃棄時にご注意願います

家電リサイクル法では、お客さまが使用済みのルームエアコンを廃棄させる場合は、収集・運搬料金と再商品化等料金(リサイクル料金)をお支払いいただき、対象品を販売店や市町村に適正に引き渡すことが求められます。

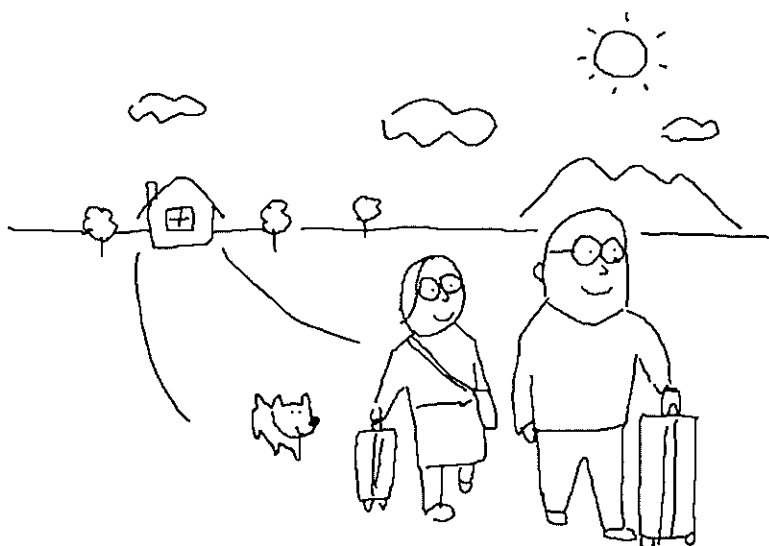

ご不明な点や修理に関するご相談
まずは、お買上げの販売店へ

転居や贈答品などでお買上げの販売店へ
ご依頼できない場合

■お問合せ窓口におけるお客さまの個人情報のお取り扱いについて
三菱電機株式会社は、お客さまからご提供いただきました個人情報は、下記のとおり、お取り扱いします。

- 1.お問合わせ（ご依頼）いただいた修理・保守・工事および製品のお取り扱いに関連してお客さまよりご提供いただいた個人情報は、本目的並びに製品品質・サービス品質の改善・製品情報のお知らせに利用します。
- 2.上記利用目的のために、お問合わせ（ご依頼）内容の記録を残すことがあります。
- 3.あらかじめお客さまからご了解をいただいている場合及び下記の場合を除き、当社以外の第三者に個人情報を提供・開示する事はありません。
①上記利用目的のために、弊社グループ会社・協力会社などに業務委託する場合。
②法令等の定める規定に基づく場合。
- 4.個人情報に関するご相談は、お問合わせをいただきました窓口にご連絡ください。

修理前の相談や修理を依頼する場合のご相談窓口

受付時間
365日 24時間

北海道・東北地区
北海道全域・宮城県
東日本フロントセンター
東京都世田谷区池尻 3-10-3
フリーダイヤル ☎0120-56-8634
通常電話番号 (03) 3424-1111 (携帯電話対応)
ファックス (03) 3424-1115
インターネット <http://www.melsc.co.jp>

青森 (017)773-8381 青森市大字野木字野尻 37-184	大館 (0186)42-2781 大館市餅田 2-5-44
八戸 (0178)28-8544 八戸市大字長苗代字下亀子谷地 6-8	山形 (023)624-0018 山形市大野目 2-1-21
盛岡 (019)637-7454 盛岡市羽場13地割 30-11	鶴岡 (0235)24-6161 鶴岡市上畑町 5-4
水沢 (0197)25-4511 奥州市水沢区卸町 2-3	郡山 (024)959-6543 郡山市喜久田町卸 1-76-1
秋田 (018)865-4471 秋田市八橋三和町 19-36	会津 (0242)27-4426 会津若松市天寧寺町 3-7
横手 (0182)32-1785 横手市卸町 3-2	原町 (0244)24-2842 南相馬市原町区桜井町 1-173
	いわき (0246)26-1822 いわき市小島町 1-2-2

関東・甲信越地区
東京都・神奈川県・千葉県・茨城県
埼玉県・栃木県・群馬県・山梨県
長野県（飯田地区除く）・新潟県
静岡県
東日本フロントセンター
東京都世田谷区池尻 3-10-3
フリーダイヤル ☎0120-56-8634
通常電話番号 (03) 3424-1111 (携帯電話対応)
ファックス (03) 3424-1115
インターネット <http://www.melsc.co.jp>

関西・東海・北陸・中国・四国地区
大阪府・奈良県・和歌山県・兵庫県
京都府・滋賀県・愛知県・三重県
岐阜県・長野県（飯田地区）
石川県・富山県・福井県・広島県
山口県・島根県・鳥取県・岡山県
香川県・徳島県・高知県・愛媛県
西日本フロントセンター
大阪市北区大淀中 1-4-13
フリーダイヤル ☎0120-56-8634
通常電話番号 (06) 6454-3901 (携帯電話対応)
ファックス (06) 6454-3900
インターネット <http://www.melsc.co.jp>

九州地区
福岡県・佐賀県
西日本フロントセンター
大阪市北区大淀中 1-4-13
フリーダイヤル ☎0120-56-8634
通常電話番号 (06) 6454-3901 (携帯電話対応)
ファックス (06) 6454-3900
インターネット <http://www.melsc.co.jp>

長崎 (095)834-1116 長崎市丸尾町 4-4	宮崎 (0985)56-4900 宮崎市大字赤江字飛江田 150-1
佐世保 (0956)30-7740 佐世保市木原町 155-1	延岡 (0982)21-3540 延岡市惣領町 25-5
熊本 (096)380-0211 熊本市石原 1-10-35	鹿児島 (099)260-2421 鹿児島市卸本町 7-17
八代 (0965)33-5173 八代市緑町 13-1	沖縄 (098)898-3333 宜野湾市大山 7-12-1
大分 (097)558-8803 大分市向原西 1-8-1	

お手入れ・困ったときに
ご相談窓口

新製品のお買上げや使いかた・お手入れのご相談窓口

当社家電品の購入・取扱い方法・その他ご不明な点は

三菱電機お客さま相談センター

〒154-0001 東京都世田谷区池尻 3-10-3

受付時間 365日 24時間

■全国どこからでも おかけいただけるフリーコール

☎ 0120-139-365 (無料)

いつもサンキュー 365日

■通常電話番号 (携帯電話対応) 03-3414-9655

■ファックス 03-3413-4049

■ご相談対応 平日 9:00~19:00

土・日・祝 9:00~17:00

上記以外の時間は受付のみ可能です。

仕様／付属品



省エネで 守る環境 豊かな暮らし



古紙配合率70%
白色度79%再生紙を使用しています。

冷房・暖房兼用セパレート形 (インバーター)

仕様		MSZ-CS22T	MSZ-CS25T	MSZ-CS28T	MSZ-CS36T	MSZ-CS40TS	MSZ-CS45T	MSZ-CS50TS
		-W (ピュアホワイト)						
電 源		単相100V	単相100V	単相100V	単相100V	単相200V	単相100V	単相200V
冷 房	能 力 (kW)	2.2	2.5	2.8	3.6	4.0	4.5	5.0
	消 費 電 力 (W)	425	490	615	1070	1080	1400	1825
	運 転 電 流 (A)	4.80	5.20	6.50	11.30	5.70	14.85	9.70
	室内側運転音 (強) (dB)	44	44	44	44	44	45	46
	室外側運転音 (dB)	44	45	45	47	48	48	49
面積の めやす (㎡)	鉄筋アパート 南向洋室	15	17	19	25	28	31	34
	木造南向和室	10	11	13	16	18	20	23
暖 房	能 力 (kW)	2.5	2.8	3.2	4.2	5.0	6.0	6.3
	消 費 電 力 (W)	465	515	610	1030	1235	1570	1750
	運 転 電 流 (A)	5.25	5.20	6.15	10.40	6.20	15.85	8.80
	室内側運転音 (強) (dB)	45	46	46	46	46	46	46
	室外側運転音 (dB)	45	46	46	49	49	49	50
面積の めやす (㎡)	鉄筋アパート 南向洋室	11	13	15	19	23	27	29
	木造南向和室	9	10	12	15	18	22	23
通年エネルギー消費効率 (APF)		4.65	5.00	5.25	4.55	4.45	4.65	4.15
質 量 (kg)	室内機	10	10	10	10	10	10	10
	室外機	25	25	24	30	34	35	36
外形寸法 (mm)	室内機	高さ298×幅780×奥行198 (203)						
	室外機	高さ540×幅684 (+61) ×奥行255			高さ550×幅800 (+69) ×奥行285			
付 属 品		リモコン (1個) ・単4アルカリ乾電池 (2本)						

●この仕様値は、JIS規格 (JIS C9612) にもとづいた数値です。

●仕様値は50Hz・60Hz共通です。

●リモコンで「停止」したときの消費電力は電源が100Vの機種は0.6ワット、200Vの機種は0.8ワットです。

●運転音は反響音の少ない無響室で測定した数値です。実際に据付けた状態で測定すると周囲の音や反響を受け表示数値より大きくなるのが普通です。

愛情点検



●長年ご使用のエアコンは点検を!

●ルームエアコンの補修用性能部品の保有期間は製造
打切り後9年です。

ご使用の際
このような
ことは
ありませんか

- 電源コード、プラグが異常に熱い。
こげくさい臭いがする。
- 運転音が異常に大きくなる。
- 室内機から水が漏れる。
- 漏電ブレーカーがひんぱんに落ちる。
- その他の異常や故障がある。

ご使用
中 止

故障や事故防止のため、スイッチを切り、コンセントから電源プラグをはずして必ず販売店に点検・修理をご相談ください。

お買上げ販売店名

電話

お買上げ (据付) 日

年

月

日



静岡製作所 〒422-8528 静岡市駿河区小鹿3-18-1