

MITSUBISHI

冷房・暖房兼用セパレート形(インバーター)

三菱ルームエアコン

取扱説明書

形名

EM IS ゼット ゼットエックスパイ

ゼットエックスパイ

MSZ-ZXV229・ZXV259-^W(クリアホワイト)
^T(クリアブラウン)

MSZ-ZXV289・ZXV289S-^W_T

MSZ-ZXV369・ZXV369S-^W_T

MSZ-ZXV409S・ZXV509S-^W_T

MSZ-ZXV639S・ZXV719S-^W_T

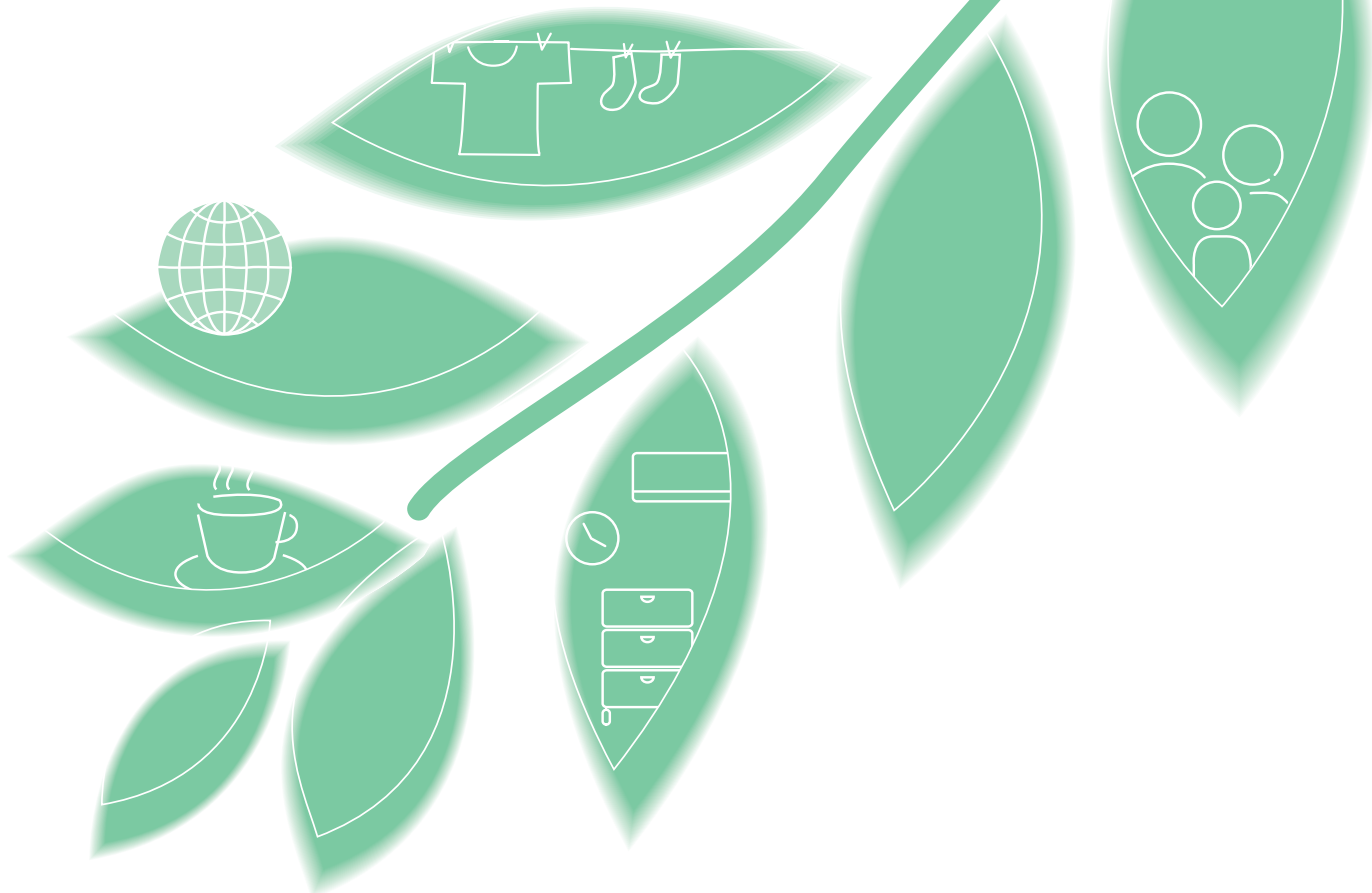

このたびは三菱ルームエアコンをお買い求めいただきまして、まことにありがとうございます。
●ご使用前に、正しく安全にお使いいただくため、この取扱説明書を必ずお読みください。
そのあと大切に保管し、必要なときにお読みください。
●保証書は必ず「お買い上げ日・販売店名」などの記入を確かめて、販売店からお受け取りください。
●お客さまご自身では据付けしないでください。(安全や機能の確保ができません)
この製品は国内用ですので日本国外では使用できません。また、アフターサービスもできません。
This appliance is designed for use in Japan only and can not be used in any other country.
No servicing is available outside of Japan.

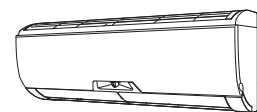

形名表示

製品登録のご案内

三菱電機では、ウェブサイトのアンケートにお答えいただくと
お客さまに役立つ各種サービスをウェブサイトにてご利用できる、「製品登録サービス」を実施しております。
詳しくはこちらのホームページをご覧ください。<http://www.MitsubishiElectric.co.jp/mypage>

ご使用前に

使いかた

お手入れ

その他

困ったときに

いつでも快適に、いつまでも省エネ。

ムーブアイFit

広い部屋で1人だけなのに、エアコンをつけるのはもったいない



ムーブアイで人のいるところ、人の動きを検知！
体感温度に合わせたムダのない運転を自動で行います。

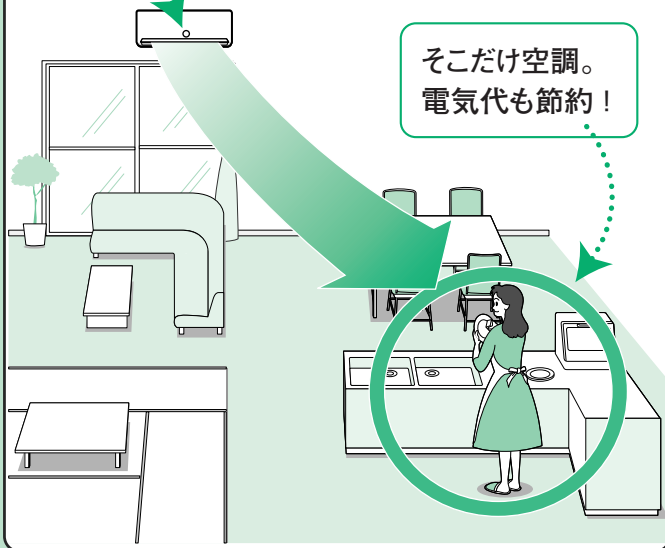

そこだけ空調。
電気代も節約！

詳しくは

10 ページ



ECO
ポイント

冬の日中はカーテンを開けて日光を入れ、夜間はカーテンを閉めて室内の熱の漏れを防ぎましょう。
夏場は直射日光を防ぐと、約5%の省エネ効果があります。

セレクトモニター

エアコンにかかる電気代が気になって…

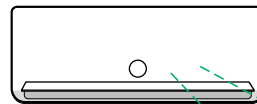

電気代

を押すと…

¥ 190

運転したときの電気代を表示。

電気代が見える！
家族みんなで
かしこく節約。



詳しくは

12 ページ



ECO
ポイント

冷やしすぎ、暖めすぎにならないよう、温度を調節しましょう。
設定温度を冷房時は1℃高め、暖房時は1℃低めにするると約10%の電気代が節約できます。

自動おそうじ機能

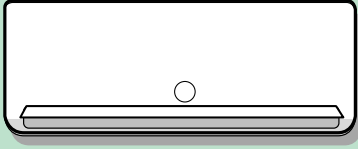

いつも清潔にしておきたいけど、おそうじがめんどろ



フィルターもその奥も、おまかせでいつも清潔!

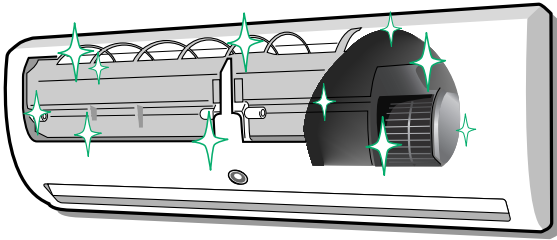

内部クリーンを設定すると…

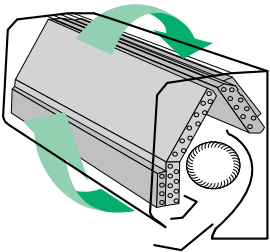

エアコンの内部を乾燥させてカビを防ぐ!

これなら安心ね!



詳しくは

22 ページ

もくじ

ページ

安全のために必ずお守りください	4・5	ご使用の前に
各部のなまえ	6・7	
運転前の準備 〈リモコンの時刻合わせ、室内機表示の点灯/消灯の切換〉	8・9	
冷房・暖房運転 〈ECOモニター、エリアモニターの表示〉	10・11	使いかた
電気代・CO ₂ 排出量の表示	12・13	
除湿・ランドリー運転	14	
風速・風向の調節	15	
ハイパワー運転・涼感運転	16	
ねむり運転・脱臭空清運転	17	
かんたんタイマー・時刻設定タイマー	18・19	
メニュー切換 (電気単価・セレクト表示・体感・不在省エネ・電流)	20・21	
自動おそうじ機能 (内部クリーン運転・フィルターおそうじメカ運転)	22・23	
部品の取り外し	24・25	
部品のお手入れ (お手入れのめやすとお手入れの方法)	26・27	
部品の取り付け	28・29	
仕様	30	その他
設置・点検・移設	31	
長期間ご使用にならないとき	31	
故障かな?	32-36	困ったときに
知っておいていただきたいこと 〈リモコンが使えないとき〉	36・37	
保証とアフターサービス	38	
ご相談窓口・修理窓口のご案内(家電品)	39	
かんたん操作ガイド	40	

ご使用の前に

使いかた

お手入れ

その他



困ったときに

安全のために必ずお守りください

お使いになる人や他の人への危害、財産への損害を未然に防ぐため、必ずお守りいただくことを説明しています。

■“図記号”の意味は次のとおりです。

 禁止	 指示を守る
 めれ手禁止	 アース線接続
 水ぬれ禁止	 電源プラグを抜く

 警告	誤った取り扱いをしたときに、死亡や重傷などの重大な結果に結びつく可能性があるもの。
 注意	誤った取り扱いをしたときに、傷害または家屋・家財などの損害に結びつくもの。

据付時は





警告

据え付けは、お買上げの販売店または専門業者に依頼する 据え付けには専門の知識と技術が必要です。お客さま自身で据付工事をされ不備があると、水漏れや感電・火災の原因になります。	電源は必ずエアコン専用のコンセントを使用する 専用以外のコンセントを使用すると、発熱・火災の原因になります。
可燃性ガスが漏れるおそれのある場所への設置は行わない 万一ガスが漏れて室外機の周囲にたまると、爆発の原因になります。	アース(接地)を確実にを行う アース線は、ガス管・水道管・避雷針・電話のアース線に接続しないでください。アースが不確実な場合は、故障や漏電のときに感電の原因になります。

異常や不具合が発生したとき
ただちに運転停止し「お買上げの販売店」にご相談ください。
[39ページ](#)

ご使用時は

警告

長時間冷風を体に直接あてたり、冷やし過ぎない 体調悪化・健康障害の原因になります。	 禁止
吹出口や吸入口をふさいだり、指や棒などを入れない 内部でファンが高速回転していますので、ケガの原因になります。	 禁止
電源コードは、束ねたり、引っ張ったり、重いものを載せたり、ネジなどで傷つけたり、加熱したり、加工したりしない 感電や発熱・火災の原因になります。	 禁止
電源プラグを抜いて停止をしない 感電や火災の原因になります。	 禁止
電源プラグを差し込む際は、電源プラグ側だけでなくコンセント側にもほこりの付着、詰まり、がたつきがないことを確認し、刃の根元まで確実に差し込む ほこりの付着、詰まり、がたつきがあると、感電や火災の原因になります。コンセントにがたつきがある場合は、販売店に相談してください。	 禁止

注意

設置場所によっては漏電ブレーカーを取り付ける 漏電ブレーカーが取り付けられていないと感電の原因になることがあります。	ドレン水を確実に排水できるようにする 排水経路に不備があると、室内外機から水が滴下して家財などをぬらし、汚損の原因になることがあります。
---	---

移設・修理時は

警告

お客さま自身で分解・改造・修理・移動再設置をしない 火災・感電・ケガ・水漏れの原因になります。	移動再設置・修理する場合は、お買上げの販売店または三菱電機修理相談窓口にご相談する 不備があると、感電や火災などの原因になります。
エアコンが冷えない・暖まらない場合は冷媒の漏れが原因のひとつとして考えられるので、お買上げの販売店に相談する 冷媒の追加を伴う修理の場合は、修理内容をサービスマンに確認する エアコンに使用されている冷媒は安全です。冷媒は通常漏れることはありませんが、万一、冷媒が室内に漏れ、ファンヒーター、ストーブ、コンロなどの火気に触れると有害な生成物が発生する原因になります。	サービスマンに確認する

ご使用時は

警告

電源コードは、途中で接続したり、延長コードの使用・他の電気器具とのタコ足配線をしない

感電や発熱・火災の原因になります。

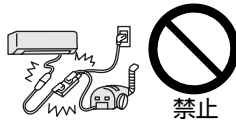

異常時（焦げ臭いなど）は、運転を停止して電源プラグを抜くか、ブレーカーを切る

異常のまま運転を続けると故障や感電・火災などの原因になります。お買上げの販売店または三菱電機修理相談窓口にご相談ください。



注意

食品・動植物・精密機器・美術品の保存など特殊用途には使用しない

品質低下または動植物への害の原因になります。

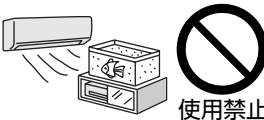

ぬれた手でスイッチを操作しない
プラグを抜き差ししない

感電の原因になることがあります。



燃焼器具と一緒に運転するときは、こまめに換気する

換気が不十分な場合は、酸素不足の原因になります。

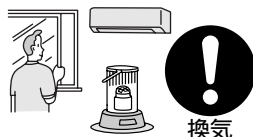

エアコンの風が直接あたる所に燃焼器具を置かない

不完全燃焼の原因になります。

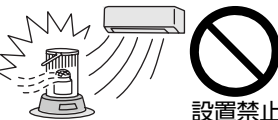

電源プラグを抜くときは、電源コードを引っ張って抜かない

芯線の一部が断線して発熱・発火の原因になります。



長期間使用で傷んだままの据付台などで使用しない

ユニットの落下につながりケガなどの原因になります。



注意

エアコンを水洗いしたり、花瓶など水のいった容器を載せたりしない

感電や発火の原因になることがあります。



動植物に直接風をあてない

動植物に悪影響をおよぼす原因になります。



室内外機の下に他の電気製品や家財などを置かない

水が滴下する場合があります、汚損や故障の原因になることがあります。



室内外機の吸込口やアルミフィンにさわらない

ケガの原因になることがあります。



室外機の上に乗ったり、ものを載せたりしない

落下・転倒によりケガの原因になることがあります。



エアコンの操作やお手入れのときは不安定な台に乗らない

転倒などケガの原因になります。



殺虫剤・可燃性スプレーなどを吹きつけない

火災・変形の原因になることがあります。



雷が鳴り落雷のおそれがあるときは運転を停止し、電源プラグを抜く

被雷すると、故障の原因になります。



お手入れをするときは必ず運転を停止し、電源プラグを抜くか、ブレーカーを切る

内部でファンが高速回転していますので、ケガの原因になることがあります。

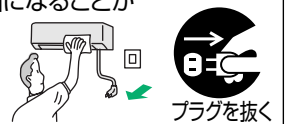

長期間使用しない場合は、電源プラグを抜くか、ブレーカーを切る

ほこりがたまると、発熱や発火の原因になることがあります。



窓や戸の開けっぱなしなど、高温（80%以上）で長時間運転はしない

室内機に露がつき、滴下して家財などをぬらし、汚損の原因になることがあります。



乾電池を充電・分解したり火の中に投入しない

液漏れ・破裂・発火の原因になります。



乾電池の交換は2本とも新しい同種のものにする

古い乾電池を混ぜて使用すると発熱・液漏れ・破裂の原因になります。



エアコンを数シーズン使用した場合は、通常のお手入れとは別に点検整備を行う

室内機の内部にゴミやほこりがたまって、においが発生したり、除湿水の排水経路を詰まらせ、室内機からの水漏れの原因になることがあります。

点検整備には専門の知識と技術が必要です。お買上げの販売店に依頼してください。



室内機内部の洗浄はお客さま自身では行わず、必ずお買上げの販売店または三菱電機修理相談窓口にご相談する

誤った洗浄剤の選定・使用方法で洗浄を行うと、樹脂部分が破損したり水漏れなどの原因になることがあります。

また、洗浄剤が電気品やモーターにかかると故障や発煙・発火の原因になります。



各部のなまえ

室内機

使用前に

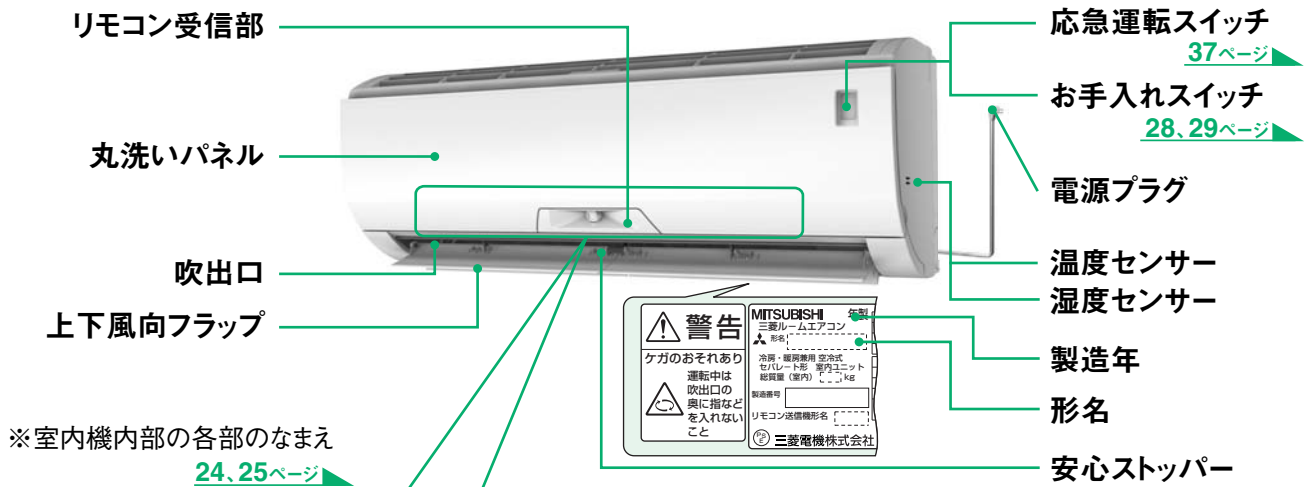

※室内機内部の各部のなまえ
24, 25ページ

● 運転ランプ

運転中や入タイマーが設定されているときに点灯します。
8ページ

● ECOモニター

省エネ運転になると、葉っぱが点灯します。葉っぱの枚数が多いほど、省エネ運転です。(最大3枚表示) 11ページ
メニュー切替で「体感」を「切」に設定した場合は消灯します。21ページ

● セレクトモニター

現在の体感温度や設定温度、電気代、CO₂排出量などを表示します。
9, 12, 13ページ

● ムーブアイ

人のいるエリアと床や壁の温度を検知します。11ページ

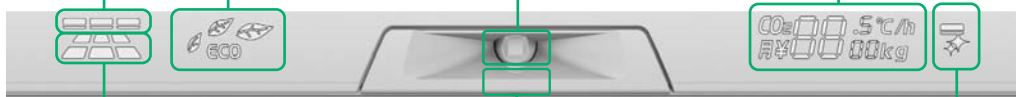

※点灯色は運転モードランプ以外すべて白です。
※図は説明のため、全点灯しています。

● エリアモニター

人のいるエリアを表示します。ムラなし運転では生活エリアを表示します。11ページ
お好みの風向を設定した場合は消灯します。15ページ

● 運転モードランプ

リモコンの信号を室内機が受信したときに点灯します。運転の種類により、点灯色が変わります。
9ページ

● クリーンモニター

お部屋の空気や室内機をきれいになっているときに点灯します。(ランドリー運転、脱臭空清運転、内部クリーン運転、フィルターおそうじメカ運転)
14, 17, 22, 23ページ

■各表示が点滅しているときは「故障かな?」をご覧ください。36ページ

■ねむり運転のときは室内機の表示が自動で暗くなります。17ページ

■丸洗いパネルをきっちりと閉めていないと、室内機の表示がぼやけることがあります。29ページ

室外機

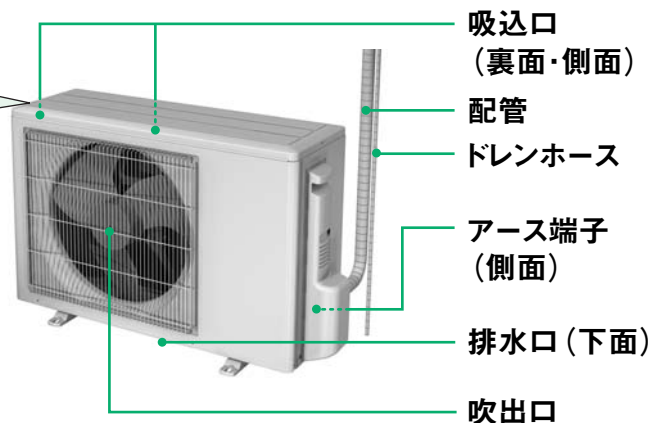

リモコン

● とびらを閉じたとき

送信部

室内機のリモコン受信部へ信号を送ります。

表示部

設定状態を表示します。

■ 使用できないボタンを押すと、**無効**が3秒間表示されます。

冷房／暖房

冷房／暖房運転を開始します。[10ページ](#)

除湿切換

除湿運転の種類を選びます。[14ページ](#)

節約度

節約度の設定／解除を行います。[12ページ](#)

かんたん入タイマー／かんたん切タイマー

設定した時間でエアコンを入／切の状態にします。[18ページ](#)

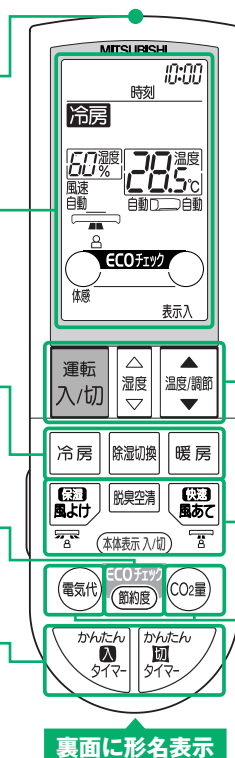

裏面に形名表示

運転入/切

運転、停止します。

湿度

湿度を調節します。[10、14ページ](#)

温度/調節

- ・温度を調節します。[10ページ](#)
- ・時刻合わせのときに使用します。[8、19ページ](#)
- ・メニュー切換のときに使用します。[20ページ](#)

保湿風よけ／快速風あて

風のあてかたを選びます。[10ページ](#)

脱臭空清

空気中のニオイやほこりを取り除きます。[17ページ](#)

本体表示入/切

室内機の表示を切り換えます。[9ページ](#)

電気代／CO2量

運転開始からの電気代／CO2排出量や最近1か月間の電気代／CO2排出量を表示します。[12ページ](#)

● とびらを開いたとき

メニュー

メニューを切り換えます。[20、21ページ](#)

決定

設定項目の確定などに使います。

取消

タイマー運転の解除などに使います。

入タイマー／切タイマー

10分単位でエアコンの入／切時刻を設定します。[19ページ](#)

涼感

風向を上下にスイングさせます。[16ページ](#)

時刻合わせ

時刻を合わせます。[8ページ](#)

電池交換後押す

電池を交換した後に押します。[8ページ](#)



とびらを開ける

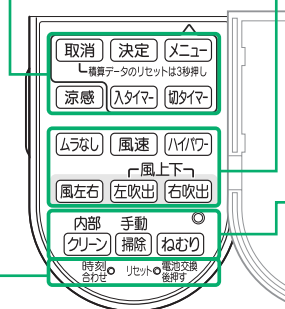

風速／風左右／風上下（左吹出、右吹出）

風速や風向を調節します。[15ページ](#)

ムラなし

お部屋の温度ムラを抑える運転をします。[10ページ](#)

ハイパワー

すばやく冷やしたり、暖めたりします。[16ページ](#)

内部クリーン

運転開始時のスタート脱臭と、運転停止後にエアコン内部を乾燥させてカビの発生を防ぐオゾンシャワー洗浄を行います。[22ページ](#)

手動掃除

リモコンからの操作でフィルターおそうじメカ運転を行います。[23ページ](#)

ねむり

おやすみ時の温度・湿度を設定します。[17ページ](#)

付属品

リモコン



単4形アルカリ乾電池 (2本)



取扱説明書



※リモコンホルダーは別売です。

お近くの三菱電機ストアまたは取扱店でお願いします。



品名	リモコンホルダー(別売)
形名	MAC-181RH
希望小売価格	630円(税込)

運転前の準備

ルームエアコンの据え付けは販売店にご依頼ください。

室内機

電源プラグをコンセントに差し込み、ブレーカーを「入」にしてください。

■エアフィルターが正しい位置にあるかを確認するため、エアフィルターを移動させます。(最大2分)エアフィルターの移動中は、クリーンモニターが点灯します。

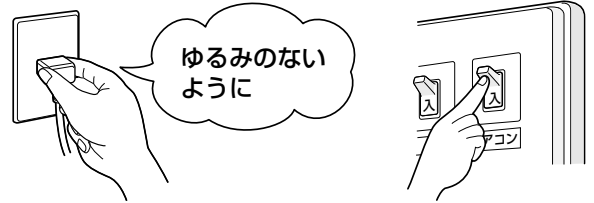

リモコン

●時刻合わせ

- 1 リモコンの裏ボタンを外し、電池をセットする
- 2 とびらを開けて「電池交換後押し」ボタンを押す
- 3 「時刻合わせ」ボタンを押す
- 4 温度調節 を押し、時刻を合わせる ※時刻は24時間制です。
- 5 決定 を押す

- 時刻を合わせたら、必ず「決定」を押してください。点滅が点灯に切り換わり、時刻が確定されます。
- 約30秒間操作をしないと、時刻合わせが解除されます。
- 「電池交換後押し」ボタンを押すと、各設定はご購入時の設定に戻ります。

●据付位置の設定

リモコンの裏ボタンを外し、室内機の据付位置にツマミを合わせてください。

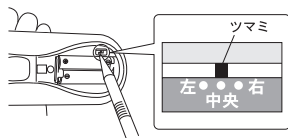

<リモコンの表示>



■運転停止中もリモコンに表示されます。

<室内機の据付位置のめやす>

50cm以内のときは左据付 50cm以内のときは右据付

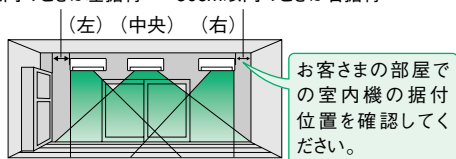

- 壁やタンスから50cm以上離れた所に据え付けた場合は「中央」にツマミを合わせる。
- 据付位置を正しく設定しないと、冷えや暖まりが遅くなる場合があります。

<室内機の表示>

据付位置の設定によって室内機の運転ランプの点灯する位置が変わります。

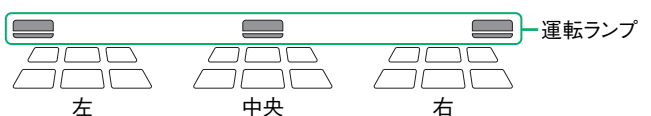

■運転ランプは運転中や入タイマーが設定されているときに点灯します。

● リモコンの取り扱い

- 室内機のリモコン受信部に向け、直線で6m以内で操作してください。[6,7ページ](#)
- 室内機との間に、信号をさえぎるものを置かないでください。
- 直射日光があたる場所やストーブなどの近くには置かないでください。
- リモコンを壁などに取り付ける場合は、リモコンの上側裏にあるフック掛け穴を“カチッ”と音がするまで引き出して、フックに引っ掛けて使用してください。

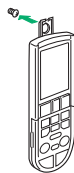

リモコンホルダーは別売です。[7ページ](#)

- 信号を受信しない、表示が出ない、表示がうすいとき。

[32ページ](#)

< 乾電池について >

- アルカリ乾電池の寿命は約1年です。ただし、推奨期限が切れていると寿命が短くなります。
- 充電式乾電池、マンガン乾電池を使用しないでください。(誤動作することがあります)
- 種類の違う乾電池や新しい乾電池と使用した乾電池を混ぜて使用しないでください。
- リモコンの電池が少なくなるとリモコンの信号が届きにくくなり、表示がうすくなります。2本とも新しい単4形アルカリ乾電池(LR03)と交換してください。
- 乳幼児の手の届く所におかないでください。(誤って飲み込むおそれ)

リモコン操作時の室内機の表示

- リモコンの操作中は、次のように動作します。

- ボタンを押すと、室内機から“ピッ”という音が鳴り、運転モードランプが約1秒間点灯し、リモコンの信号を室内機が受信したことをお知らせします。運転モードランプの色は、運転モードによって変わります。
- ボタンを連続的に押すと、押し終わったあとにリモコンの信号を送信します。
- 使用できないボタンを押すと、リモコン表示部に **無効** が3秒間表示されます。

< 運転モードランプの色 >

運転の種類	点灯色
冷房	青
暖房	オレンジ
除湿	緑
脱臭空清	白

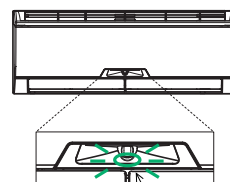

※冷房運転中に脱臭空清を行った場合は、青が点灯します。同様に、暖房時はオレンジ、除湿時は緑が点灯します。

室内機の表示の点灯／消灯を切り換える

室内機の表示の明るさが気になるときに消灯してください。



運転中に **本体表示入/切** を押す

リモコンの表示が「表示入」から「表示切」に切り換わります。

表示入 → 表示切

「運転ランプ」以外の室内機の表示が消灯します。[6ページ](#)

- 「表示切」のとき、「温度/調節」以外のボタンを押すと、「表示入」のときの表示内容が室内機に一定時間表示されます。

また、リモコンの操作によりセレクトモニターには一定時間、次のように表示されます。

操 作	表示内容
運転を開始したとき	予測電気代または予測CO ₂ 排出量を約10秒間表示 13ページ
運転中に「温度/調節」を押したとき	設定温度を約3秒間表示
運転中に「温度/調節」以外を押したとき	現在の体感温度を約5秒間表示
運転を停止したとき	運転開始からの電気代またはCO ₂ 排出量を約5秒間表示 13ページ

お知らせ

- ねむり運転のときは、室内機の表示が暗くなります。[17ページ](#)

冷房・暖房運転

ムーブアイで床壁温度、人の位置、動きを検知。体感温度コントロールで、よりきめ細やかな運転をします。

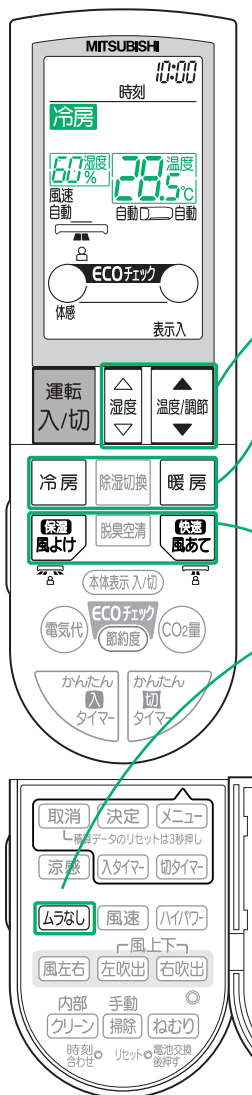

1 冷房 または 暖房 を押す

運転が始まり、1時間あたりの予測電気代または予測CO₂排出量が室内機に表示されます。 [13ページ](#)

2 温度調節、湿度 を押して温度・湿度を設定する

〈省エネ推奨温度〉

冷房	暖房
28℃以上 (設定湿度60%)	20℃以下

■温度は1回押すごとに0.5℃ずつ変えられます。
(設定範囲は16~31℃)

■湿度は1回押すごとに10%ずつ変えられます。(設定範囲は40~70%)

■予測電気代または予測CO₂排出量を表示中に を押すと、予測値が変化します。 [13ページ](#)

■暖房運転のときは、湿度を設定できません。(リモコンに設定湿度は表示されません)

3 保湿風よけ、快速風あて、ムラなし を押して風向を選ぶ

保湿風よけ:風あたり感を弱めて肌の乾燥を抑制する気流で空調します。

快速風あて:人のいるエリアを中心にすばやく快適にします。

ムラなし:人のいることが多い生活エリアの温度ムラを抑える空調をします。
生活エリアは、エアコンが人の動きを検知して自動的に学習します。

■ご購入時の設定は「風あて」です。

■上下風向、左右風向は自動で動きます。

■保湿風よけに加湿機能はありません。

停止 運転入/切 を押す

運転開始からの電気代またはCO₂排出量が室内機に表示されます。 [13ページ](#)

■ を押して運転を開始した場合は、停止前と同じ運転内容になります。

例) 前回、冷房運転をしていた場合は冷房運転になります。

2つの離れた場所にいる人の体感温度を個別にコントロール

窓や壁の温度を検知し、人がいるエリアとの距離を考慮した体感温度コントロールを行います。2つのエリアの体感温度に差がある場合は、設定温度との差が大きいエリアにより多くの風が届くように、自動的に左右風向を調節します。

さらに、涼感運転を設定している場合は、上下風向のスイングの回数を左右で変えることで、2つのエリアの体感温度の差を解消する運転を行います。 [16ページ](#)

■前後に隣接したエリアに人がいる場合や3つ以上のエリアに人がいる場合は、個別の体感温度コントロールは行いません。

■風よけ、ムラなしの場合は、個別の体感温度コントロールは行いません。

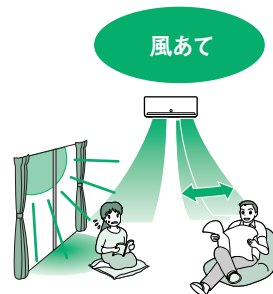

お知らせ

■マニュアル冷房・暖房運転について

「体感」を「切」に設定すると、ムーブアイは動作しません。床壁温度や湿度は考慮せずに室温だけで運転をコントロールするマニュアル運転になります。

また、冷房時の湿度調節、および風よけ・風あて・ムラなし運転はできません。 [20、21ページ](#)

■風よけを選んで、風あたりが気になるときは、お好みで風向を調節してください。 [15ページ](#)

■風あては、冷房では頭上、暖房では足元を狙った風向になり、直接体に風があたらないことがあります。

■設定温度を16℃または31℃に、設定湿度を40%または70%にすると、「ピピッ」と音がします。

室内機のECOモニターの表示

冷房・暖房運転のときに「体感」を「入」に設定して、ムーブアイを使った運転を行うとECOモニターに葉っぱが表示されます。はじめに葉っぱが1枚表示され、省エネ効果がより高い状態になると枚数が増えます。



※「ECOLevelと省エネ」については [36ページ](#)

ムーブアイが次のようなことを検知したとき、葉っぱの枚数は変化します。

床の温度を測定して体感温度をコントロール

床の温度と室温の両方を見て、エアコンの能力をコントロールします。冷え過ぎ、暖め過ぎを防ぎ、省エネ運転を行います。冷房時は、冷房と除湿を自動で切り換えて、温度・湿度をコントロールします。

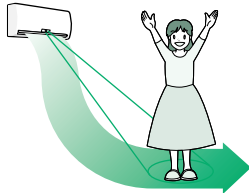

生活エリアを学習してお部屋の温度ムラを抑える

人がいることの多いエリアをエアコンが学習して、自動的に生活エリアを設定します。ムラなし運転でエリアモニターの表示が3か所以下のとき、葉っぱの枚数が増えます。

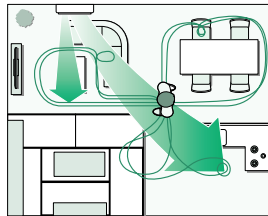

ムラなし

人のいるところを検知して人のいるところだけを空調する

人がいる位置を検知して、人を中心とした空調を行います。風よけ・風あて運転でエリアモニターの表示が3か所以下のとき、葉っぱの枚数が増えます。

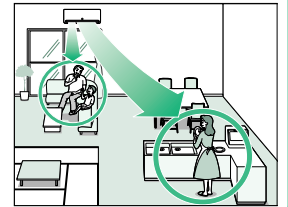

風よけ・風あて

人の位置と窓や壁からの距離を考慮した体感温度コントロール

冷房時は、温度の高い壁から離れたときや壁の温度が低いとき、暖房時は、温度の低い壁から離れたときや壁の温度が高いときに、葉っぱの枚数が増えます。

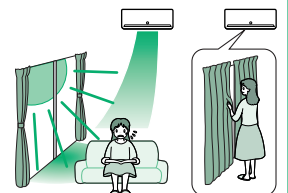

風よけ・風あて

人の動きを検知して体感温度をコントロール

人の動きを検知して、人の体感温度をコントロールします。冷房時は人の動きが少ないときに、暖房時は人の動きが多いときに室温を自動で抑えることで、葉っぱの枚数が増えます。

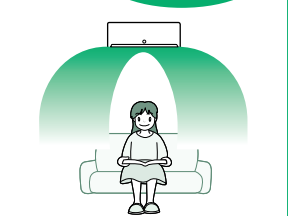

風よけ・風あて

室内機のエリアモニターの表示

風よけ・風あて・ムラなし運転のとき、空調するエリアを表示します。

運転内容	表示内容
ムラなし	学習した生活エリア
風よけ・風あて	現在人がいるエリア

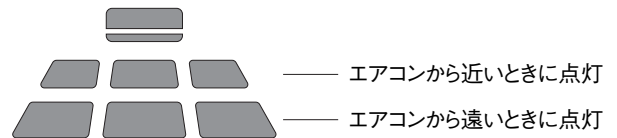

- 風よけ・風あて運転の場合、運転開始から人を見つけるまではすべてのランプが点灯します。
- 同じ場所でも座っているときと立っているときでは、点灯するモニターが異なることがあります。

お知らせ

- 次のときは、ECOモニターは表示されません。
 - ・「体感」を「切」に設定しているとき
 - ・除湿・ランドリー運転をしているとき
 - ・脱臭空清運転(単独運転)をしているとき
- 次のときは、エリアモニターは表示されません。
 - ・「体感」を「切」に設定しているとき
 - ・お好みの風向を設定しているとき
- ムーブアイは人の肌の温度を検知します。肌があらわれていない場合には反応しにくいことがあります。
- 次のような場合、エリアモニター表示と風向きが人のいるエリアと合いにくいことがあります。
 - ・床壁の温度が高いとき
 - ・温度変化が大きい発熱体があるとき
 - ・エアコンとの間に障害物(家具・洗濯物など)があるとき
- ムーブアイはエアコンの取り付け面にある面の窓や壁の温度を測定することはできません。
- 窓が小さい場合などは、カーテンを閉めるなど温度変化があっても、ECOモニターの葉っぱの枚数は変化しないことがあります。
- 生活エリアのリセット: 手動リセット(約2秒間)すると“ピピッ”と受信音が鳴り、生活エリアがリセットされます。

電気代・CO₂排出量の表示

室内機のセレクトモニターで電気代やCO₂排出量を確認したり、ムーブアイで節約した電気代やCO₂排出量の節約度を確認するECOチェックができます。

運転開始時や停止時には、予測値や計測値を自動的に表示することもできます。

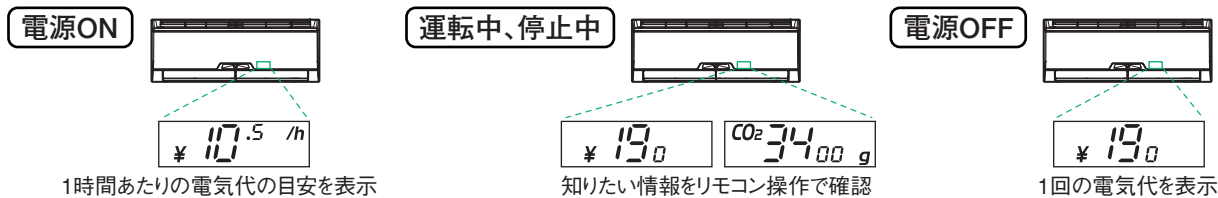

電気代・CO₂排出量の計測値の確認

1 運転中(停止中)に 電気代 / CO₂量 を押す

運転開始からの(停止中は前回運転の)電気代またはCO₂排出量が表示されます。

2 もう一度 電気代 / CO₂量 を押す

最近1か月の電気代またはCO₂排出量が表示されます。

<電気代、CO₂排出量の計測値の表示例>

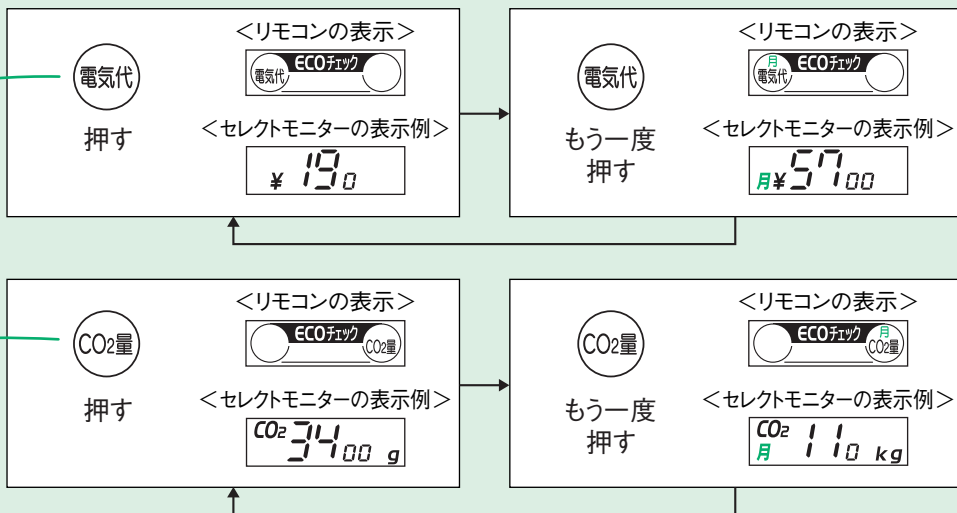

電気代・CO₂排出量の節約度の確認

運転中に 節約度 を押す

節約度が設定され、(電気代) または (CO₂量) を押したときに、ムーブアイの効果で節約した電気代またはCO₂排出量が表示されます。もう一度押すと解除されます。

<電気代の節約度の表示例>

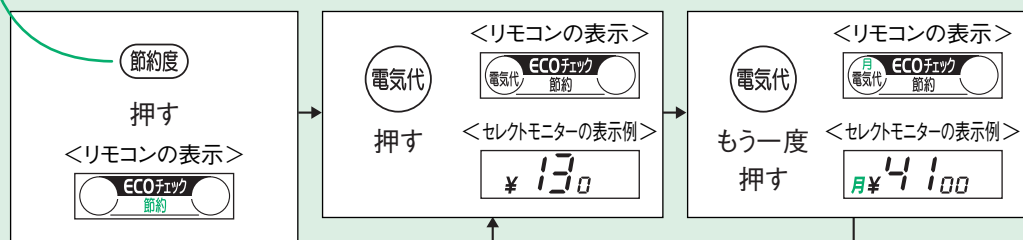

- (CO₂量) を押した場合は、CO₂排出量の削減量(節約度)が表示されます。
- 節約度は運転中のみ設定できます。ただし、予測電気代または予測CO₂排出量の表示中は設定できません。
- 体感を「切」に設定した場合、節約度の設定はできません。また、リモコンのECOチェックの表示が消えます。

● 節約度について

体感「入」にすると、ムーブアイを使った省エネ運転を行います。節約度を設定すると、ムーブアイの効果で節約した電気代やCO₂排出量の削減量を確認できます。また、ムーブアイを使った省エネ運転の状態は、ECOモニターに葉っぱの枚数でお知らせします。

11ページ

運転開始時に、予測電気代または予測CO₂排出量を自動表示 運転停止時に、電気代またはCO₂排出量の計測値（節約度）を自動表示

運転開始時に、1時間あたりの予測電気代または予測CO₂排出量（燃費）を自動的に表示します。
省エネの目安として参考にしてください。

運転停止後は、今回の運転の電気代またはCO₂排出量を自動的に表示します。

ご購入時の設定は「電気代」の表示です。「CO₂排出量」の表示に変更したい場合は [20、21ページ](#)

セレクト表示「切」の場合は、セレクトモニターには温度が表示されます。（冷房・暖房）

● 運転開始時

1 運転を開始する



自動的に1時間あたりの予測電気代または予測CO₂排出量が約10秒間表示されます。

2 予測電気代または予測CO₂排出量が表示されている間に を押す

予測電気代または予測CO₂排出量が変わります。省エネの目安として確認できます。

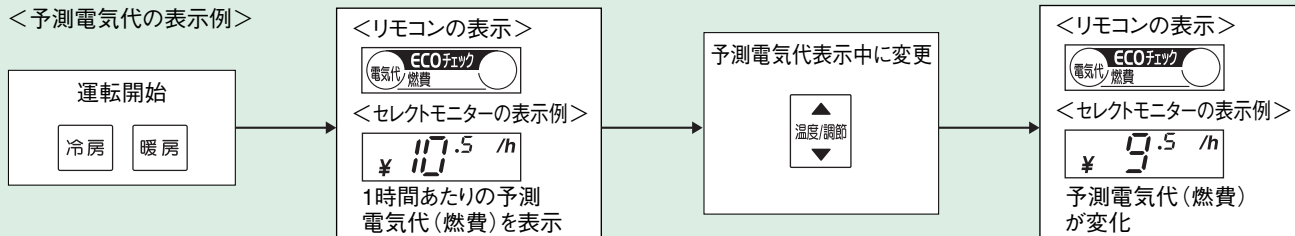
<予測電気代の表示例>



- 約10秒後、体感温度表示に切り換わります。（冷房・暖房）
- 除湿時は 、脱臭空清単独運転時は  を変更すると、予測電気代または予測CO₂排出量が変わります。
- 予測電気代・予測CO₂排出量は、各運転モードの使用実績を学習して算出します。
- 予測値は実際の電気代・CO₂排出量と異なる場合があります。

● 運転停止時

停止 を押す

セレクトモニターに自動的に運転開始から停止までの電気代またはCO₂排出量が約5秒間表示されます。
節約度設定時はムーブアイの効果で節約した電気代またはCO₂量が表示されます。

<電気代の計測値の表示例>

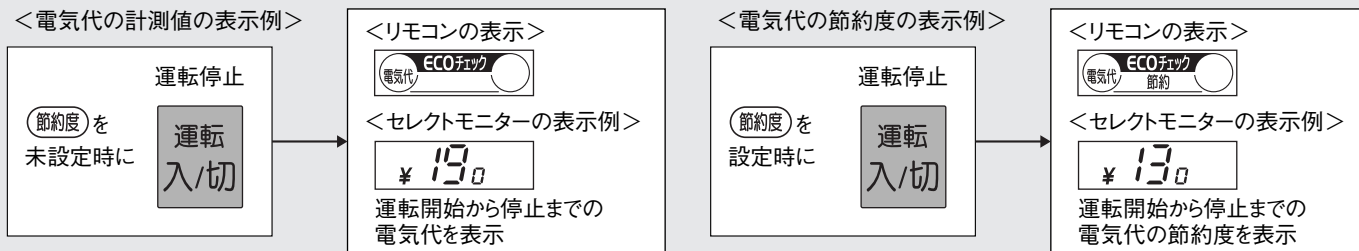

お知らせ

- 電気代・CO₂排出量は目安として表示します。
- 1か月間の電気代・CO₂排出量は、表示している日を含めて31日間の積算値です。それ以前のデータは自動的に消去されます。積算値には待機電力(0.9W)も含まれます。これまでに計測した電気代・CO₂排出量をリセットする場合、を3秒以上、本体が“ピッ”と鳴るまで長押ししてください。
- 電気代は消費電力と電気代の単価を元に算出していますが、電気代の単価は電力会社の契約によって異なります。電気代の単価を変更する場合は、メニュー切替の「電気単価」から変更してください。ご購入時の設定は「22円/kWh」です。[20、21ページ](#)
- CO₂排出量は消費電力を元に算出しています。消費電力1kWhあたりのCO₂排出量は、400g/kWhです。
- 表示される電気代は計量法で定められた算出方法と異なるため、公的な取引に用いることはできません。
- 使用時間が短いときや、脱臭空清運転などで消費電力が少ないときなどは、電気代が¥0(CO₂排出量が0g)と表示されることがあります。
- 電気代・CO₂排出量の表示例 [37ページ](#)

除湿・ランドリー運転

除湿運転(再熱除湿):室温の低下を抑えながら、湿気を取り除きます。

梅雨時などに使用してください。

ランドリー運転:洗濯物をお部屋の中で早く乾かします。約3時間30分で自動停止します。

使いかた



1 除湿切換 を押す

■押すごとに次の順に切り換わります。

除湿 → ランドリー

■除湿の場合、1時間あたりの予測電気代または予測CO₂排出量が室内機に表示されます。

ランドリーの場合は表示されません。13ページ

■ランドリー運転中は、クリーンモニター()が点灯します。

■ランドリーから除湿にすると、“ピピッ”と音がします。

2 湿度 を押して湿度を設定する(除湿)

推奨湿度
60%

■湿度は1回押すごとに10%ずつ変わります。(設定範囲は40%~70%)

■予測電気代または予測CO₂排出量を表示中に を押すと、予測値が変化します。13ページ

■除湿・ランドリー運転のときは、温度を設定できません。

■ランドリー運転のときは、湿度を設定できません。

■設定湿度を40%または70%にすると、“ピピッ”と音がします。

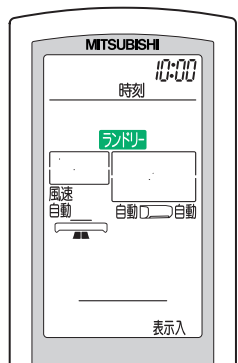

停止 運転入/切 を押す

運転開始からの電気代またはCO₂排出量が室内機に表示されます。13ページ

■ランドリーで自動停止した場合は表示されません。

● ランドリー運転について

脱臭空清をしながら、洗濯物を乾かす運転を約3時間30分行います。

■主に暖房シーズン

暖房終了後2時間以内に運転開始した場合、または室温20℃未満の場合

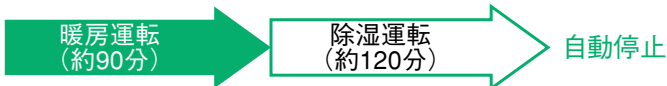

■主に冷房シーズン

冷房・除湿終了後2時間以内に運転開始した場合、または室温20℃以上の場合



■洗濯物はエアコンの風があたる所に干すとより効果的です。

■風速・風向を調節することもできます。15ページ

お知らせ

■除湿運転では、お部屋の湿気が多いとき、外気温が低いときなどは設定した湿度にならない場合があります。

■ランドリー運転は、室温、湿度が変動することがあるため、お部屋に人がいないときに使用することをおすすめします。

風速・風向の調節

お好みに合わせて風速と風向を設定します。

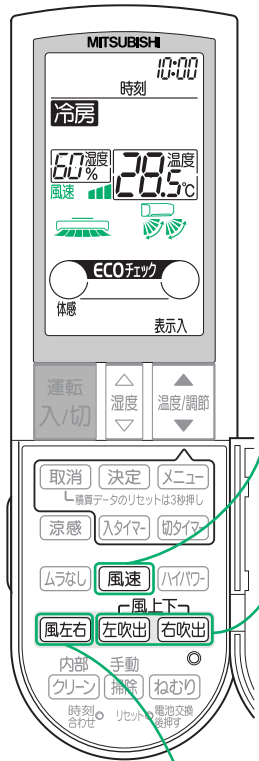

風速の調節

風速 を押す

■ 押すごとに次の順に切り換わります。



■ 「ロング」を選択すると、風速が上がります。風を遠くまで届けたいときに選んでください。暖房時、上下風向自動を設定している場合、一段階上向きになります。

上下風向の調節

左吹出 または 右吹出 を押す

■ 押すごとに次の順に切り換わります。

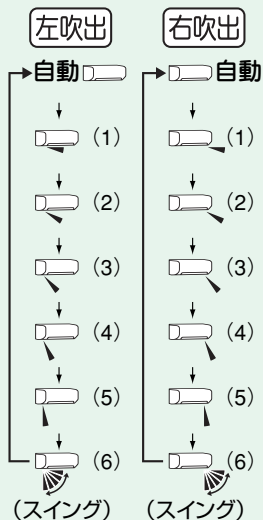

※ 左右で同じ上下風向を選んでも、上下フラップの位置が左右でずれることがあります。

自動	冷房・除湿・脱臭空清時は水平吹き、暖房時は下吹きになります。
(1) (2) (3) (4) (5)	お好みに合わせて選んでください。 ■ リモコンに表示される角度と実際の上下風向フラップの角度は異なります。 ■ 冷房・除湿・脱臭空清運転時は、風向は真下に向きません。 ■ 風向が自動的に変わる場合があります。 34ページ
(6) (スイング)	一定の間隔をおいてスイングします。スイング範囲の上端と下端で、しばらくフラップが止まります。

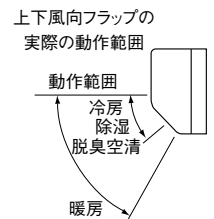

● 上下風向フラップのスイング範囲について

風速設定	冷房・除湿・空清	暖房
ロング以外設定時	(1) ~ (5)	(2) ~ (5)
ロング設定時	(1) ~ (3)	(2) ~ (3)

左右風向の調節

風左右 を押す

■ 押すごとに右の順に切り換わります。

■ 冷房（除湿）と暖房で角度は異なります。

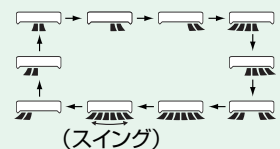

使いかた

お知らせ

- 風速と風上下を「自動」に切り換えたときや風左右を に切り換えたときは、「ピピッ」と音がします。
- 上下風向、左右風向を調節すると、風よけ・風あて・ムラなし運転は解除され、エリアモニターは消灯します。
- 風速を「ロング」に設定すると、最大風量になります。

お願い

- 運転中に、上下・左右風向フラップを手で動かして、風向の調整をしないでください。故障の原因になります。

ハイパワー運転

すばやく冷やしたり、暖めたいときに使用してください。

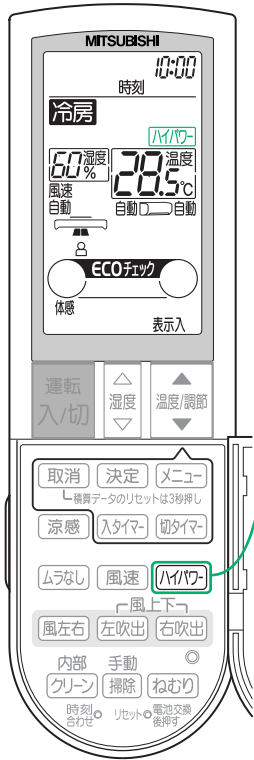

冷房・暖房運転中に **ハイパワー** を押す

リモコンに「ハイパワー」が表示され、風速が「自動」になります。

解除 もう一度 **ハイパワー** を押す

- **ねむり** **風速** **涼感** を押した場合や、運転モードを切り換えた場合も解除されます。
- ハイパワー運転開始後、約1時間で自動的にハイパワー運転は解除され、「ハイパワー」の表示が消えます。
- ハイパワーが解除されると、風速はハイパワー設定前の風速になります。

● ハイパワー運転について

- 暖房時、約15分間フルパワーで運転し、吹出し温度を高める運転をします。その後、設定温度を約3℃高めにして運転します。
- 冷房時は、設定温度を約3℃低めにして運転します。



お知らせ

- 冷房・暖房以外の運転では、ハイパワー運転できません。
- 入タイマーで、ハイパワー運転は設定できません。
- 「体感」を「入」に設定し、冷房運転をしているときは **ハイパワー** を押しても、すぐにハイパワー運転に切り換わらない場合があります。この場合は、約3分後にハイパワー運転に切り換わり、冷風が出ます。

涼感運転

風向を上下にスイングさせて、風が体にあたることで涼しく感じます。



冷房運転中に **涼感** を押す

リモコンに「涼感」が表示され、上下風向は「スイング」の表示になります。

解除 もう一度 **涼感** を押す

- **左吹出** **右吹出** **ハイパワー** でも解除します。

風あて運転との併用で2つの離れた場所にいる人の体感温度を個別にコントロール

窓や壁の温度を検知し、人がいるエリアとの距離を考慮した体感温度コントロールを行います。2つのエリアの体感温度に差がある場合は、設定温度との差が大きいエリアにより多くの風が届くように、上下風向のスイングの回数を左右で変えることで、2つのエリアの体感温度の差を解消する運転を行います。10ページ

- 前後に隣接したエリアに人がいる場合や3つ以上のエリアに人がいる場合は、個別の体感温度コントロールは行いません。
- 風よけ、ムラなしの場合は、個別の体感温度コントロールは行いません。

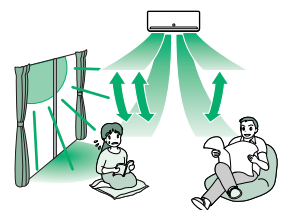

お知らせ

- 風よけでは涼感運転の設定はできません。
- スイング範囲の上端と下端で、しばらくフラップが止まります。

ねむり運転

おやすみになるときの冷やしすぎや暖めすぎが気になるときに使用してください。

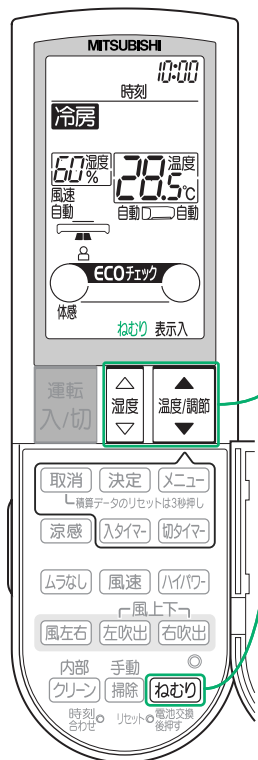

1 冷房・除湿・暖房運転中に **ねむり** を押す

リモコンに「ねむり」が表示されます。

2 ねむり運転の温度・湿度を設定する

- 暖房時は湿度を設定できません。
- 除湿時は温度を設定できません。

解除 もう一度 **ねむり** を押す

- **ハイパワー** **風速** を押した場合や運転モードを切り換えた場合も解除されます。

● ねむり運転について

- 冷房・暖房・除湿時は、約30分間は **ねむり** を押す前の設定温度・湿度で運転を続けます。約30分後にねむりの設定温度・湿度に運転が切り換わります。
- 一度ねむり温度・湿度を設定すると、次回 **ねむり** を押したときに、前回の設定温度・湿度が表示されます。
- **ねむり** を押すと、室内機の表示が暗くなり、風速は「自動」になり、静音運転を行います。

使いかた

脱臭空清運転

お部屋の空気中のニオイやほこりを取り除き、空気を浄化します。
脱臭空清のみの運転や、他の運転と併用することもできます。



● 脱臭空清单独

停止中に **脱臭空清** を押す

リモコンに「脱臭空清」が表示され、クリーンモニター()が点灯します。

停止 **運転入/切** を押す

● 他の運転と併用する場合

冷房 **除湿切換** **暖房** のいずれかの運転中に **脱臭空清** を押します。
押すごとに次の順に切り換わります。

脱臭空清 → 解除

お知らせ

- 脱臭空清運転では、タバコに含まれる一酸化炭素やお部屋の中で発生する有害ガスをすべて取り除くことはできません。
- 各運転と脱臭空清運転を併用しているときに **運転入/切** で停止し、再度 **運転入/切** で運転を開始した場合には停止前と同じ運転内容になります。
- 脱臭空清運転を単独で行っている場合は、風よけ・風あて・ムラなし・涼感・ハイパワーの操作は無効になります。

かんたんタイマー

設定した時間後にエアコンを入/切することができます。
ボタン1つの操作で、かんたんにタイマーが設定できます。就寝中の運転の入/切に便利です。

使
い
か
た



かんたん切タイマー

運転中に **かんたん切タイマー** を押す

■押すごとに次の順に切り換わります。

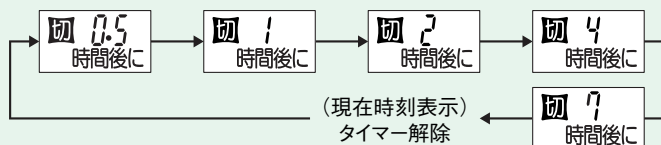

■かんたん切タイマーは0.5、1、2、4、7時間後の設定ができます。

かんたん入タイマー

運転中または停止中に **かんたん入タイマー** を押す

■押すごとに次の順に切り換わります。

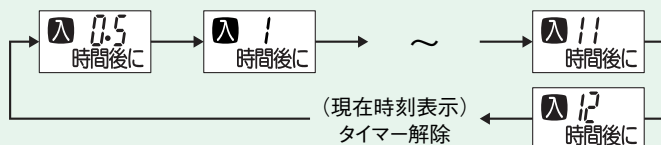

■かんたん入タイマーは0.5、1、2、3、4、5、6、7、8、9、10、11、12時間後の設定ができます。

■運転中に入タイマーを設定すると、設定後は自動で運転が停止します。

解除 **取消** を押す

■ **運転入/切** を押すとタイマー予約が解除され、すべての運転が停止します。

■タイマー予約すると、時刻の表示は消えます。

〈かんたん切タイマーの設定例〉



〈かんたん入タイマーの設定例〉



お知らせ

- かんたん入タイマーとかんたん切タイマーは併用できません。「入タイマー」と「切タイマー」を同時に設定したいときは、時刻設定タイマーをお使いください。19ページ
- かんたん入/切タイマーと時刻設定入/切タイマーは併用できません。
- かんたん入タイマーが設定されているときは、運転停止中も室内機の運転ランプが点灯します。

時刻設定タイマー

エアコンの入/切時刻を組み合わせて、10分単位で設定できます。
タイマーは設定した1回限りの運転になるので、そのつど設定してください。

- 現在時刻を合わせてから設定してください。時刻を設定しないと、時刻設定入/切タイマーを使えません。 [8ページ](#)
- 入タイマーは停止中も設定できます。

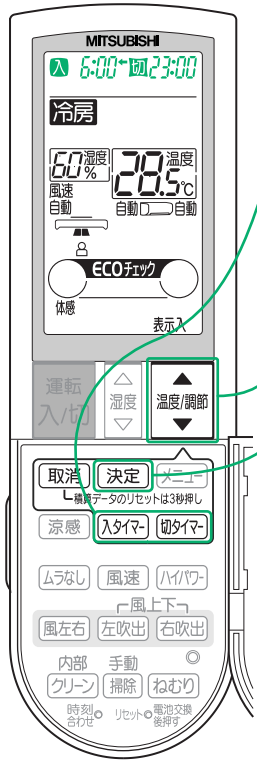

1 運転中に [入タイマー] または [切タイマー] を押す

2 [温度/調節] を押して予約したい時刻に合わせる

- 10分単位で切り換わります。押し続けると早送りします。

3 [決定] を押す

- 室内機が“ピピッ”と鳴ります。
- 「**入**」または「**切**」が点灯し、タイマーが設定されます。
- 温度・湿度を変更する場合は [決定] を押したあと、設定してください。
- 入/切タイマーを組み合わせて使いたいときは 1 → 2 → 3 の手順を繰り返し行ってください。
- 設定時刻を変更したい場合は、1 → 2 → 3 の手順で行ってください。
- 運転中に入タイマーを設定すると、設定後は自動で運転が停止します。

解除 [取消] を押す

- 入/切のどちらか一方だけを解除したいときは、解除したいタイマーボタンを押してから [取消] を押してください。
- [運転入/切] を押すとタイマー予約が解除され、すべての運転が停止します。

〈入タイマー/切タイマー組み合わせ例〉

例) 現在時刻22:00、23:00に停止→翌朝6:00 に運転を開始

1 [切タイマー] を押し、[温度/調節] で時刻を合わせ、[決定] を押す



2 [入タイマー] を押し、[温度/調節] で時刻を合わせ、[決定] を押す



- 現在の時刻に近い方からタイマーが働きます。
- **↔**表示はタイマーが働く順序を表します。

使いかた

お知らせ

- タイマーを設定したときは、リモコンからの信号が室内機に届く所にリモコンを置いてください。タイマー設定時刻になったときに、リモコン信号が届かないとタイマーは働きますが、設定時刻とずれることがあります。(最大10分程度) [9ページ](#)
- 入タイマーが設定されているときは、運転停止中も室内機の運転ランプが点灯し、リモコンには運転設定内容が表示されます。
- 「**入**」「**切**」が点滅している状態で約30秒間操作をしないと、タイマー設定時刻合わせを解除します。

メニュー切替 (電気単価・セレクト表示・体感・不在省エネ・電流)

メニュー切替では、次の設定が行えます。

電気単価	電気代を算出する際に用いる電気代の単価を設定できます。
セレクト表示	運転開始時や停止時に、電気代またはCO ₂ 排出量を自動的に表示する設定ができます。
体感	ムーブアイを使った体感温度コントロール運転の設定ができます。
不在省エネ	人がなくなったとき、自動的に省エネ運転に切り換える設定ができます。
電流	最大運転電流値を設定できます。

使いかた

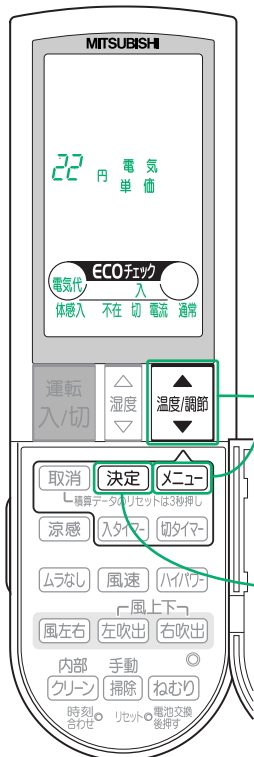

1 **メニュー** を押して変更したい項目を選ぶ

選択されている項目の内容が点滅します。

■ 押すごとに次の順に切り換わります。

電気単価 → セレクト表示 → 体感 → 不在省エネ → 電流

2 **温度/調節** で設定を変更する

設定項目の内容が点滅します。

3 **決定** を押す

室内機が“ピピッ”と鳴ります。

■ **決定** を押さないと変更内容が有効になりません。

■ 設定中に **取消**、**運転入/切** を押したり、約30 秒間操作をしないと、メニュー切替の設定は設定操作前の状態に戻ります。

● 不在省エネ運転について

お部屋に人がいないときには自動で設定温度を切り換えて省エネ運転になります。(リモコンの表示は変わりません。)

● 冷房: 設定温度を約1℃上げる

● 暖房: 設定温度を約1℃下げる



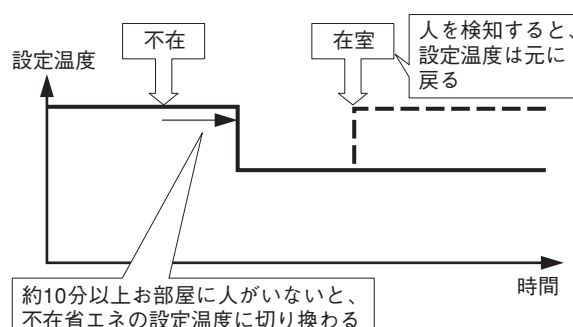

● 除湿: 設定湿度を約10%上げる

■ 自動で設定温度を切り換えるため、リモコンに表示されている設定温度と室内機に表示される現在の温度に差が出ます。

< 暖房時の例 >

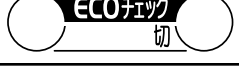

●メニュー切替の運転内容

項目	設定	運転内容説明	リモコン表示	
			設定中	設定後
電気単価 (ご購入時の設定=22円)	1~50円	電気代の単価を設定できます。 契約単価は電力会社にお問い合わせください。  を押すごとに1円ずつ変化します。		表示されません
セレクト表示 (ご購入時の設定=電気代)	電気代	運転開始時に1時間あたりの予測電気代、運転停止時に運転開始からの電気代を表示します。		表示されません
	CO ₂ 量	運転開始時に1時間あたりの予測CO ₂ 排出量、運転停止時に運転開始からのCO ₂ 排出量を表示します。		表示されません
	切	運転開始時、運転停止時に電気代またはCO ₂ 排出量を表示しません。		表示されません
体感 (ご購入時の設定=入)	入	室温・湿度・床温度を常にセンサーが測り、それらをもとに部屋にいる人が実際に感じる温度(体感温度)を推測して運転するモードです。	▶体感入	体感
	切	室温のみで運転するモードです。ムーブアイは動作しません。 ■セレクトモニターには室温を表示します。 ■ECOモニターは消灯します。6ページ▶ ■リモコンのECOチェックの表示は消灯します。	▶体感 切	表示されません
不在省エネ (ご購入時の設定=切)	入	お部屋に人がいないときに自動で省エネ運転に切り換わります。 ■「体感」を「入」に設定してください。	▶不在入	不在
	切	通常の設定温度で運転を行います。	▶不在 切	表示されません
電流 (ご購入時の設定=通常)	通常	最大運転電流値を通常にします。 最大運転電流値は下表を参照してください。	▶電流 通常	表示されません
	小	他の家電製品を同時に使いブレーカーが落ちる場合に、電流「小」でお使いください。 「通常」より暖まりや冷えが遅くなる場合があります。	▶電流小	電流小

使いかた

●電流切替による最大運転電流値

形名	電流小	電流通常
MSZ-ZXV229	約11アンペア	約15アンペア
MSZ-ZXV259	約11アンペア	約15アンペア
MSZ-ZXV289	約15アンペア	約20アンペア
MSZ-ZXV289S	約7.5アンペア	約10アンペア
MSZ-ZXV369	約15アンペア	約20アンペア

形名	電流小	電流通常
MSZ-ZXV369S	約7.5アンペア	約10アンペア
MSZ-ZXV409S	約10アンペア	約15アンペア
MSZ-ZXV509S	約15アンペア	約20アンペア
MSZ-ZXV639S	約15アンペア	約20アンペア
MSZ-ZXV719S	約15アンペア	約20アンペア



お知らせ

- リモコンの電池交換後に「電池交換後押す」ボタンを押すと、メニュー切替の設定はご購入時の設定に戻ります。お好みの設定に再度設定してください。

自動おそうじ機能 (内部クリーン運転・フィルターおそうじメカ運転)

自動おそうじ機能とは、内部クリーン運転とフィルターおそうじメカ運転の2つを組み合わせた動作で、エアフィルターや熱交換器を自動で清潔に保ちます。

内部クリーン運転

運転開始時には、いやなニオイを抑制する「スタート脱臭」を行います。

運転停止時には、エアコン内部を乾かし、内部に付着しているカビ菌を除去する「オゾンシャワー洗浄」を行います。

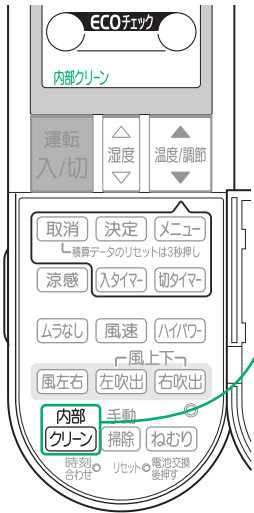

運転前、運転中に **内部クリーン** を押す

リモコンに「内部クリーン」と表示されます。

一度設定すると運転開始時のスタート脱臭(冷房・除湿・暖房)と、運転停止時のオゾンシャワー洗浄を毎回自動的に行います。

もう一度押すと解除されます。

■スタート脱臭、オゾンシャワー洗浄が行われている間は、クリーンモニター(🌟)が点灯します。

● 運転の流れ

運転開始時:<スタート脱臭>

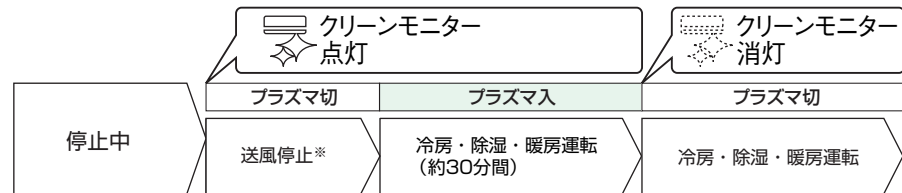

※冷房時は、約1分間送風停止した後、風が出ます。
除湿時は、送風停止せずに、すぐに風が出ます。
暖房時は、暖かい風を出す準備ができた後、風が出ます。(最大3分)

運転停止時:<オゾンシャワー洗浄>

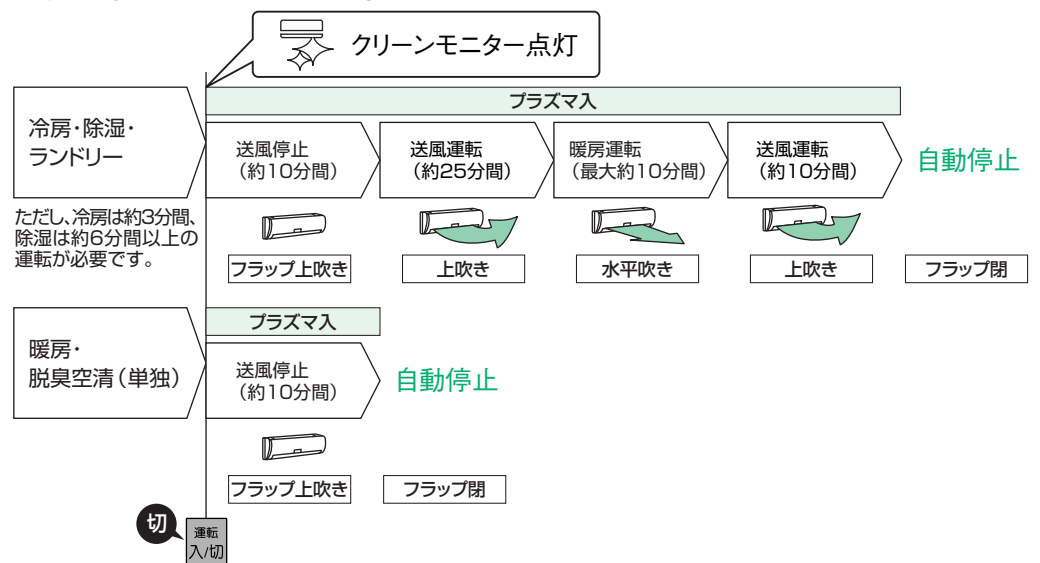

お知らせ

- ランドリー・脱臭空清運転(単独)時は、スタート脱臭は行いません。
- オゾンシャワー洗浄では、最大10分間の暖房運転をするため、お部屋の温度が2~3℃上がる場合があります。(冷房・除湿・ランドリー運転後)また、お部屋の湿度が上がることがあります。
- エアコン内部の熱交換器が汚れていると、ニオイが発生する場合があります。
この場合は、エアコン内部のお手入れをしてください。 [24~29ページ](#)

フィルターおそうじメカ運転

面倒なエアフィルターのおそうじを運転停止後に自動で行います。

エアフィルターを約2分間で1往復させて、フィルターのほこりをおそうじブラシで除去し、ダストボックスにためます。

フィルターおそうじメカ運転は、運転の積算時間が24時間^{*1}以上経過した場合に働きます。

24時間未満の場合は、運転を停止してもフィルターおそうじメカ運転は行いません。

また、リモコン操作でフィルターおそうじメカ運転を行うこともできます。

● 運転の流れ

<冷房運転の例>

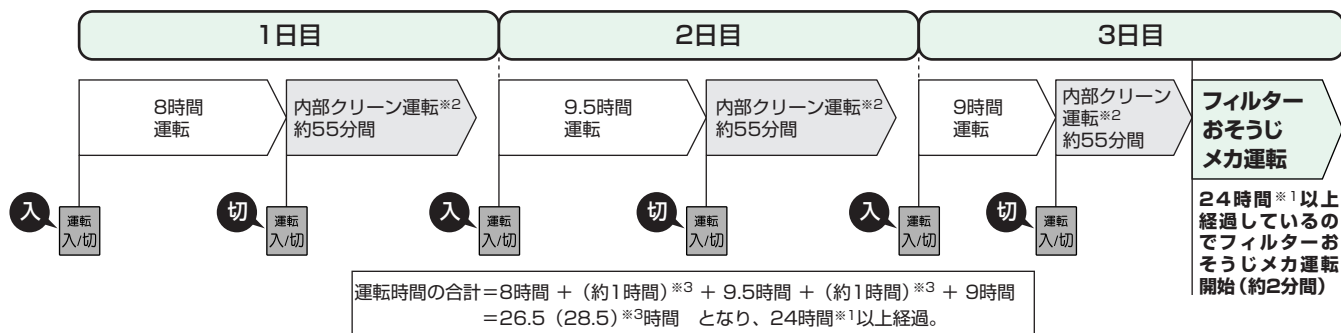

- ※1 標準は24時間ですが、エアコンの運転中に人が常に動きまわっている場合や、ねむり運転を30分以上した場合は22時間、エアコンの運転中での人の動きが非常に少ない場合は26時間になります。
- ※2 内部クリーン運転が設定されている場合。
- ※3 内部クリーン運転が設定されている場合は内部クリーン運転も運転時間に合計されます。

- 内部クリーンが設定されている場合は、オゾンシャワー洗浄後にフィルターおそうじメカ運転が始まります。
- 約50時間連続運転すると、自動で運転を停止して、フィルターおそうじメカ運転を行います。フィルターおそうじメカ運転完了後、元の運転に戻ります。
- 切タイマーで運転したときは、積算時間が24時間経過した場合でも、フィルターおそうじメカ運転は行いません。毎回切タイマーを使う場合は、定期的にリモコン操作で手動フィルター掃除運転を行ってください。
- 内部クリーン運転中やフィルターおそうじメカ運転中はクリーンモニター(🟡)が点灯します。

手動フィルター掃除運転

リモコン操作でもフィルターおそうじメカ運転を手動で行うことができます。



運転停止中に 手動掃除 を押す

- 約2分間、フィルターおそうじメカ運転を行います。
- フィルターおそうじメカ運転中は、クリーンモニター(🟡)が点灯します。
- エアコン運転中は手動フィルター掃除はできません。
- 入タイマー設定中でも手動フィルター掃除運転ができます。
- 手動掃除を連続して押すと約30分間動かないことがあります。その間に手動掃除を押すと“ピピピッ”と音がします。もう一度手動フィルター掃除運転を行う場合は、約30分後に行ってください。
- 内部クリーンが設定されている場合は、オゾンシャワー洗浄後にフィルターおそうじメカ運転が始まります。

お知らせ

- フィルターおそうじメカ運転中に吸込口に手を入れないでください。ケガの原因になることがあります。
- フィルターおそうじメカ運転中は、室内機からブラシの回転する音や、エアフィルターとブラシのこすれる音がします。
- ほこりに油分や水分、タバコのヤニが含まれていると、フィルターにほこりが残ることがあります。汚れが気になる場合は、エアフィルター、ダストボックスを取り外してお手入れしてください。24~29ページ

部品の取り外し

お手入れするときは、安全のために電源プラグをコンセントから抜くか、ブレーカーを切ってください。

■ダストボックス、エアフィルター、アレル除菌脱臭空清フィルターをお手入れするときは、必ず**1**～**4**の順番で取り外してください。

※**3**～**4**は、汚れが気になるときにお手入れしてください。

■その他の部品をお手入れするときは、各部品の取り外しかたに従ってください。

1 丸洗いパネル

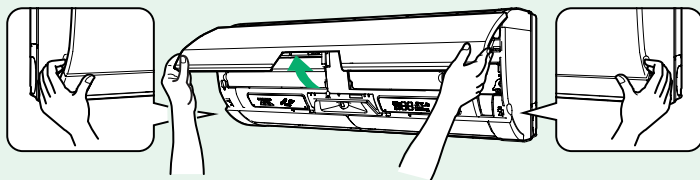

ツマミに指をかけて開ける

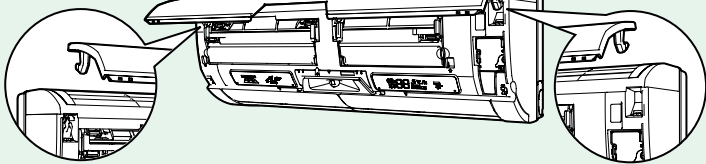

水平まで持ち上げ、奥側を持ち手前に引く

(注) お手入れのときは不安定な台に乗らないでください。転倒などによるケガの原因になります。

丸洗いパネルのお手入れ [26ページ](#)

2 ダストボックス (左右2個)

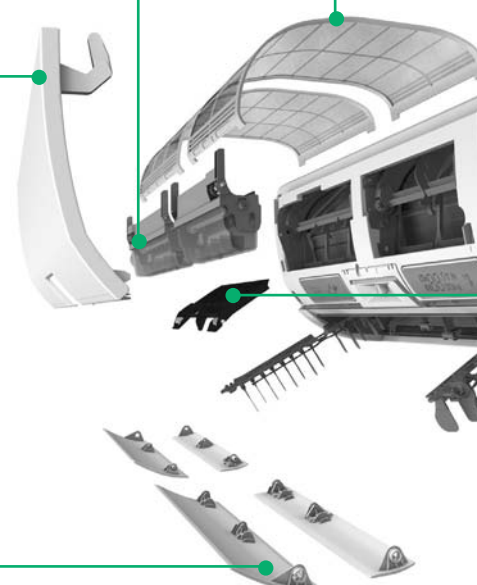
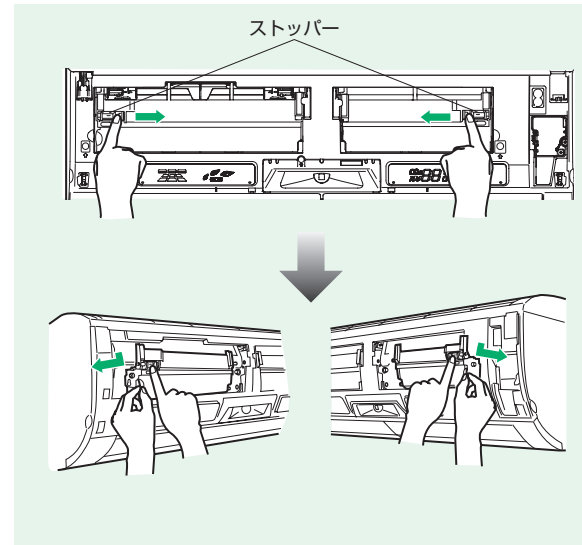

上下風向フラップ (手前、奥の左右4枚)

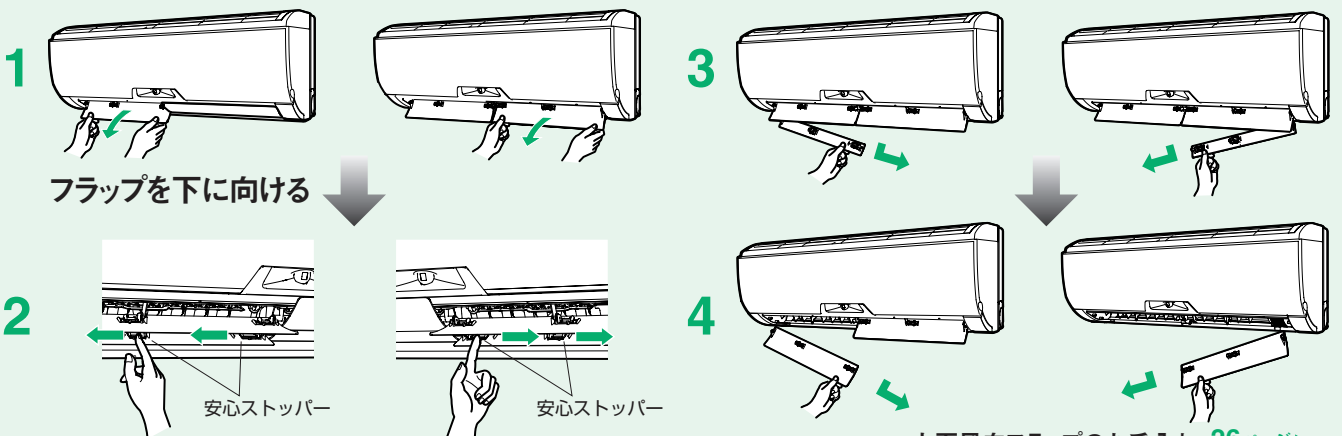

奥の小さなフラップから外す

上下風向フラップのお手入れ [26ページ](#)

白いストッパーを 矢印の方向に動かす

※ストッパー横に作業手順を番号で
刻印しています。

白いストッパーを押さえながら、
ダストボックス側面の取っ手を持って、
手前に約4cm引き出し、矢印の
方向に引き抜くように取り出す

※ダストボックスを手前に引き出すとき、
無理な力を加えないでください。
故障の原因になります。

ダストボックスのお手入れ [26ページ](#)

3 エアフィルター（左右2枚）

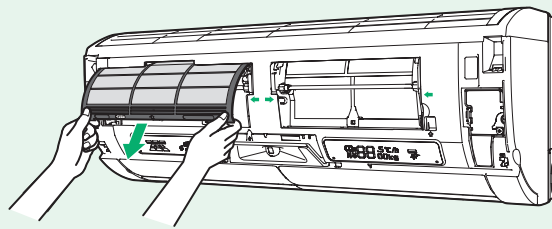

エアフィルターの
両端を両手でつかんで、
少し持ち上げ手前に
引き出す

左側

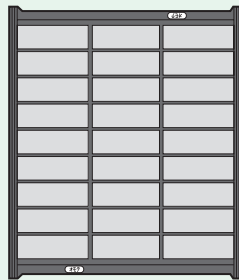

右側



エアフィルターのお手入れ
[26、27ページ](#)

4 アレル除菌脱臭空清フィルター（左側1個）

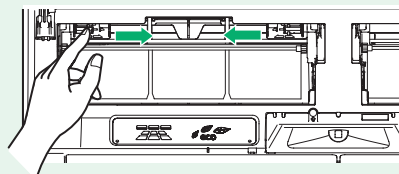

白いストッパー2か所を
矢印の内側方向に動かす

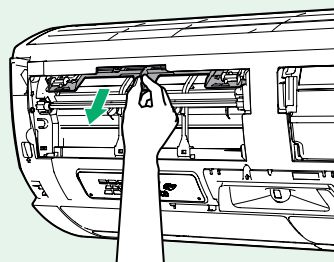

手前に引き出す

(注) 金属部(熱交換器)に
直接素手で触れないで
ください。
ケガの危険があります。

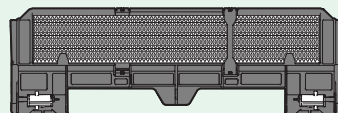

アレル除菌脱臭空清フィル
ターのお手入れ [27ページ](#)

アレル除菌脱臭空清フィルターは必ずつけてご使用ください。
フィルターおそうじメカ運転の動作不良の原因になります。

左右風向フラップ

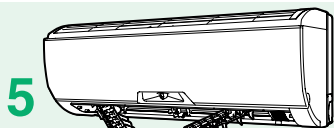

ツマミを持って
矢印の方向に
引き出す

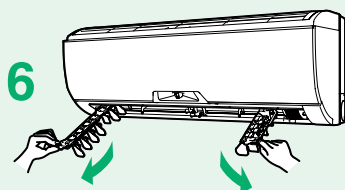

左右風向フラップのお手入れ [26ページ](#)

お願い

- エアコン運転中やおそうじメカ運転中に、ダストボックスのストッパーを外さないでください。
故障の原因になります。

部品のお手入れ (お手入れのめやすとお手入れの方法)

セレクトモニターに「dL」が点灯したり、汚れが気になるときはダストボックスのほこりを捨て、必ず室内機の「お手入れスイッチ」を押してください。 [28ページ](#)

注) ほこりっぽい場所、タバコの煙の多い場所、キッチン周りなど油の多い所で使用の場合など、汚れが気になるときはダストボックスに加えて、エアフィルターも室内機から取り外してお手入れしてください。

ダストボックス

1 ダストボックスの裏面の
①を押しながら、矢印②
の方向にダストボックス
のカバーを引き上げる

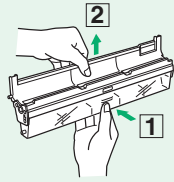

2 ダストボックスのカバー
を矢印の方向に回転
させる

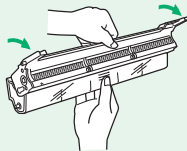

3 たまったほこりを
捨てる

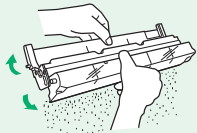

■ダストボックスは水洗いできます。水洗い後は風通しのよい日陰でよく乾かしてください。

お願い

■汚れがひどい場合は中性洗剤を溶かしたぬるま湯で洗い、水洗いで洗剤を洗い流し、完全に乾いてから取り付けてください。

室内機に取り付けたあと必ず「お手入れスイッチ」を押し、セレクトモニターの「dL」の表示が消灯していることを確認してください。 [28, 29ページ](#)

エアフィルター

1 掃除機でほこりを吸い取るか、水洗いする

2 やわらかい布で水分を拭き取り、陰干しする

お願い

- ブラシやたわしでこすらないでください。
- 汚れがひどい場合は中性洗剤を溶かしたぬるま湯で洗い、水洗いで洗剤を洗い流し、完全に乾いてから取り付けてください。
- 直射日光や火にあてて乾かさないうでください。
- 約50℃以上のお湯で洗わないでください。

丸洗いパネル (汚れが気になったら)

1 水洗いする

2 やわらかい布で拭き取り、陰干しする

お願い

- 汚れが目立つときは、布に中性洗剤を溶かしたぬるま湯を含ませて拭いてください。
- ガソリン・ベンジン・シンナー・磨き粉を使用しないでください。
- たわしやスポンジの硬い面などで洗わないでください。
- 長時間(2時間以上)湯水や水につけておかないでください。
- 直射日光やストーブなどで乾燥させないでください。変形や変色の原因になります。

熱交換器 (汚れが気になったら)

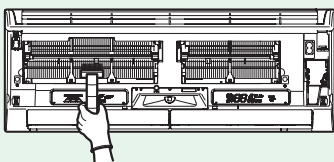

あらかじめ、ダストボックス、エアフィルター、アレル除菌脱臭空清フィルターは取り外しておく。

掃除機のブラシでほこりを吸い取る

お願い

- ブラシは強くこすりつけないでください。
- 手袋等を着用してください。
- 冷房・除湿運転後は熱交換器が濡れている場合があります。内部クリーン運転をして熱交換器を完全に乾かしてから、お手入れしてください。 [22ページ](#)

吹出口・上下風向フラップ・左右風向フラップ・ファン (汚れが気になったら)

やわらかい布でから拭きや水拭きする

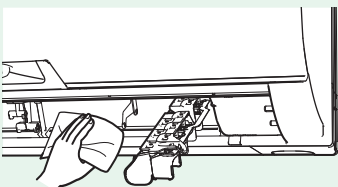

お願い

- ファンが停止していることを確認してください。
- 汚れが目立つときは、布に中性洗剤を溶かしたぬるま湯を含ませて拭いてください。
- ガソリン・ベンジン・シンナー・磨き粉を使用しないでください。
- たわしやスポンジの硬い面などで洗わないでください。
- 長時間(2時間以上)湯水や水につけておかないでください。
- 直射日光やストーブなどで乾燥させないでください。変形や変色の原因になります。
- 奥にあるファンに強い力をかけないでください。割れるおそれがあります。

■約1万時間運転すると、運転開始時と停止時にセレクトモニターに「dL」と表示されます。(同時にクリーンモニターも点灯します) モニター表示はお手入れ時期のめやすです。お客さまのご使用になる環境により、汚れの程度が異なりますので、定期的にお手入れしていただくことをおすすめします。

■セレクトモニターに「dL」が表示された状態のまま約1,500時間運転すると、ダストボックスのほこりがあふれるのを防ぐため、フィルターおそうじメカ運転が働かなくなります。

アレル除菌脱臭空清フィルター

1 掃除機で表側のほこりを吸い取るか、30℃～45℃のお湯に約15分つけ置きする

■汚れがひどいときは、アルカリ性洗剤、中性洗剤を溶かしたぬるま湯を使ってください。

2 上下左右にゆすり、流水ですすぐ

3 水をよく切り、風通しのよい日陰でよく乾かす

■洗うと脱臭性能が回復します。

※置いて乾かす場合は、下図のように立てかけてください。

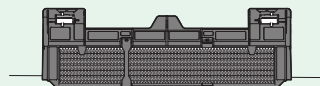

お願い

- ブラシやたわしでこすらないでください。
- 「漂白剤」は使わないでください。

- ヘアドライヤーなどの熱風で乾かさないうでください。
- 完全に乾いてから取り付けてください。

汚れがひどく、洗ってもニオイが取れない場合

アレル除菌脱臭空清フィルターを新しいものと交換する

※交換のめやすは約10年ですが、お部屋の環境や使用時間により短くなることがあります。

お願い

- 廃棄するときは、お住まいの地域のゴミ収集規則に従って処分してください。(材質:セラミックほか)

別売部品——お近くの三菱電機ストアか販売店でお求めください。

掃除機の専用ブラシ(別売)を使うと、熱交換器やファンのお掃除がしやすくなります。



品名 専用おそうじカンタンセット
 形名 MAC-093SS
 希望小売価格 3,675円(税込)

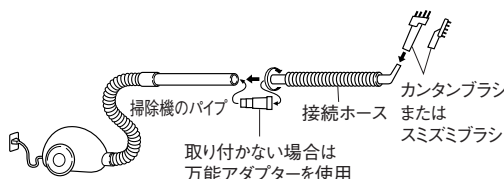

取り付けかない場合は
万能アダプターを使用

品名 アレル除菌脱臭
空清フィルター
形名 MAC-307FT
希望小売価格 2,100円(税込)
交換のめやす 約10年

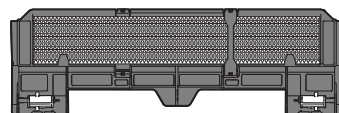

専用以外のものを使用すると金属部(熱交換器)などの破損の原因となりますので、専用ブラシを使うことをおすすめします。詳細は専用おそうじカンタンセットの取扱説明書をご覧ください。

※希望小売価格は2008年10月現在の価格です。

部品の取り付け

お手入れするときは、安全のために電源プラグをコンセントから抜くか、ブレーカーを切ってください。

- ダストボックス、エアフィルター、アレル除菌脱臭空清フィルターをお手入れしたあとは、必ず**1**～**4**の順番で取り付けてください。
- その他の部品をお手入れしたあとは、各部品の取り付けかたに従ってください。

左右風向フラップ

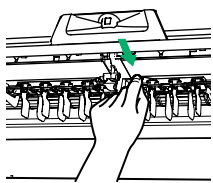

ガイドの上側に差し込む

上下風向フラップ (手前、奥の左右4枚)

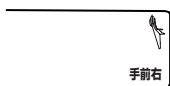

所定の位置に取り付ける

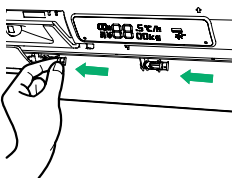

安心ストッパー (2か所) を“カチッ”と音がするまで差し込む

安心ストッパーが正しくセットされていないとすべてのモニターが点滅し、セレクトモニターに「FL」と表示され、運転ができません。

1 アレル除菌脱臭空清フィルター

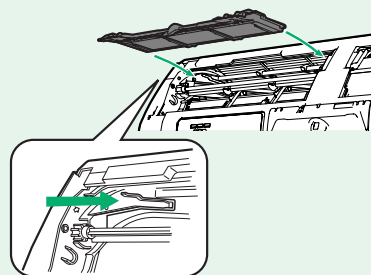

左右上部の溝にはめ込む

白いストッパー2か所を矢印の外側方向に“カチッ”と音がするまで差し込む

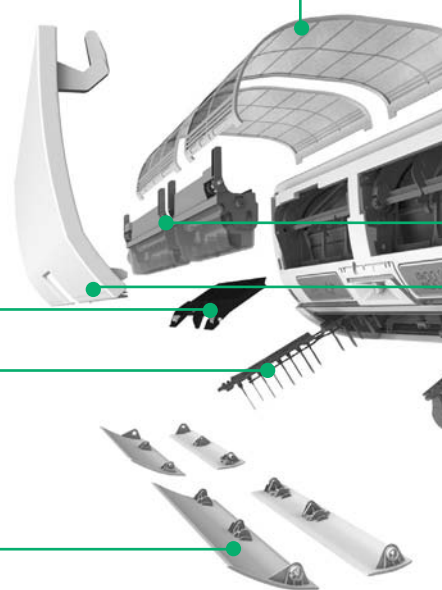

最後に

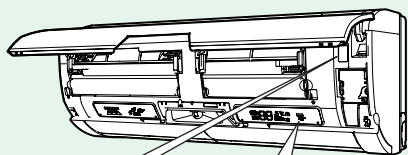

1 電源プラグを差し込む

- クリーンモニターが点灯し、エアフィルターの位置合わせをしています。必ずクリーンモニターの消灯後に次の操作を行ってください。

2 お手入れスイッチを押す (丸洗いパネルを開いた右側にあります)

- クリーンモニターが点滅するときは、アレル除菌脱臭空清フィルター、ダストボックス、エアフィルターの取り付け状態を確認してください。

3 リモコンの を押して、運転する

- セレクトモニターが「dL」と表示しないことを確認してください。



クリーンモニター

お手入れスイッチを押すと、エアフィルターの送り出し/戻しが自動で行われ、取り付けられた状態を確認します。(フィルター作動中はクリーンモニター点灯)

- お手入れスイッチを押すと運転積算時間 (約1万時間でセレクトモニターに「dL」と表示) をリセットしますので、ダストボックスお手入れ後以外はお手入れスイッチを押さないでください。フィルターおそうじメカ運転の動作確認はリモコンの  ボタンで行ってください。

23ページ

(左側1個)

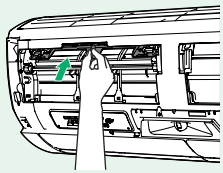

奥まで差し込む

注) 金属部(熱交換器)に直接素手で触れないでください。ケガの危険があります。

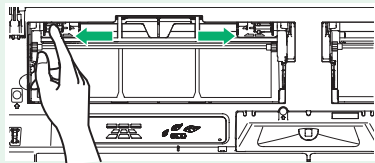

2 エアフィルター(左右2枚)

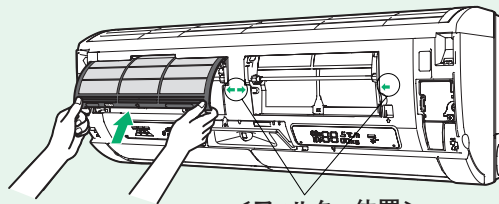

<フィルター位置>

左側



オモテ

右側



オモテ

エアフィルターは文字が書いてある方をオモテにし、両手で奥まで差し込む。先端をフィルター位置に合わせる。

■アレル除菌脱臭空清フィルターを付けていないと、正しく取り付けることができません。

■エアフィルターを奥まで入れないと、ダストボックスを正しく取り付けることができません。故障の原因になります。

(注) 上下の向きは関係なく差し込むことができます。

3 ダストボックス(左右2個)

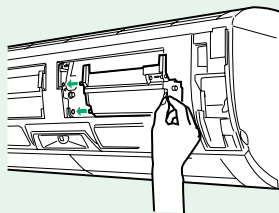

エアフィルターの上からダストボックスの突起部(2か所)を本体の穴に横から差し込む

ダストボックスを“カチッ”と音がするまで押し込み、白いストッパーで固定する。

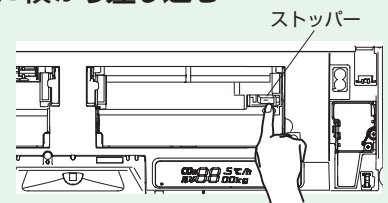

ストッパー

4 丸洗いパネル

お手入れスイッチを押すと

- フィルターおそうじメカ運転をしていないときエアフィルター、ダストボックスが正しく取り付けられているか確認するためにフィルターおそうじメカ運転を1回行います。
- フィルターおそうじメカ運転をしているときフィルターおそうじメカ運転を中止し、エアフィルターがその位置で止まります。もう一度お手入れスイッチを押してください。

(注) フィルターおそうじメカ運転中に停電などでエアフィルターが途中で止まり、正しい位置にない場合は、次のときに自動で正しい位置に戻ります。

- 電源プラグを差し込んだとき(停電から復帰したとき)
- エアコンの運転を開始したとき
- お手入れスイッチを押したとき

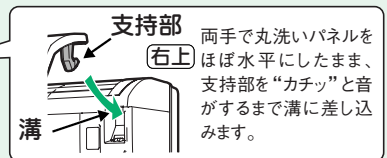
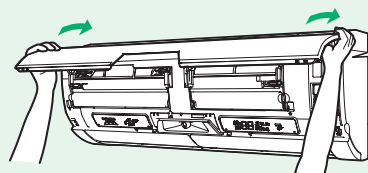

1 “カチッ”と音がするまで水平に差し込む

2 閉じる

3 4か所を押す

■丸洗いパネルをきっちり閉めていないと、室内機の表示がぼやけることがあります。



特定の化学物質の含有が基準値以下であり、環境に配慮した設計をしています。



省エネで 守る環境 豊かな暮らし

冷房・暖房兼用セパレート形 (インバーター)

仕様		形名									
		MSZ-ZXV229	MSZ-ZXV259	MSZ-ZXV289	MSZ-ZXV289S	MSZ-ZXV369	MSZ-ZXV369S	MSZ-ZXV409S	MSZ-ZXV509S	MSZ-ZXV639S	MSZ-ZXV719S
		-W (クリアホワイト)					-T (クリアブラウン)				
電源		単相100V	単相100V	単相100V	単相200V	単相100V	単相200V	単相200V	単相200V	単相200V	単相200V
冷房※1	電力 (kW)	2.2	2.5	2.8	2.8	3.6	3.6	4.0	5.0	6.3	7.1
	消費電力 (W)	400	460	520	520	840	840	925	1455	1910	2690
	運転電流 (A)	4.25	4.85	5.50	2.75	8.90	4.45	4.90	7.70	10.15	14.30
	室内側運転音 (dB)	43	45	48	48	48	48	49	50	51	55
	室外側運転音 (dB)	42	44	46	46	47	47	48	50	51	52
面積のめやす (m ²)	鉄筋アパート南向洋室	15	17	19	19	25	25	28	34	43	49
	木造南向和室	10	11	13	13	16	16	18	23	29	32
暖房※2	電力 (kW)	標準 2.5	標準 2.8	標準 3.6	標準 3.6	標準 4.2	標準 4.2	標準 5.0	標準 6.3	標準 7.1	標準 7.5
		低温 4.1	低温 4.5	低温 5.5	低温 5.5	低温 5.6	低温 5.6	低温 6.8	低温 6.9	低温 7.7	低温 7.8
	消費電力 (W)	標準 445	標準 490	標準 640	標準 640	標準 805	標準 805	標準 965	標準 1310	標準 1555	標準 1710
		低温 1310	低温 1310	低温 1735	低温 1735	低温 1750	低温 1750	低温 2400	低温 2500	低温 2800	低温 2900
	運転電流 (A)	4.48	4.93	6.45	3.23	8.10	4.05	4.85	6.60	7.85	8.60
面積のめやす (m ²)	鉄筋アパート南向洋室	11	13	16	16	19	19	23	29	32	34
	木造南向和室	9	10	13	13	15	15	18	23	26	27
エネルギー消費効率	冷房・暖房	5.50・5.62	5.43・5.71	5.38・5.63	5.38・5.63	4.29・5.22	4.29・5.22	4.32・5.18	3.44・4.81	3.30・4.57	2.64・4.39
	冷暖房平均	5.56	5.57	5.51	5.51	4.76	4.76	4.75	4.13	3.94	3.52
年間エネルギー消費効率		6.4	6.4	6.4	6.4	5.7	5.7	5.8	5.5	5.0	4.6
質量 (kg)	室内機	13	13	13	13	13	13	13	14	14	14
	室外機	28	31	32	32	32	32	34	36	41	41
外形寸法 (mm)	室内機	高さ295×幅798×奥行295 (300)									
	室外機	高さ550×幅800 (+69) ×奥行285								高さ630×幅809 (+62) ×奥行300	

●この仕様値は、JIS規格 (JIS C 9612) にもとづいた数値です。

※1 マニュアル冷房 室内27℃、室外35℃の温度環境で最大風量 (上下風向:3番、左右風向:正面) における仕様値。

※2 マニュアル暖房 室内20℃、室外7℃ (標準)、2℃ (低温) の温度環境で最大風量 (上下風向:2番、左右風向:正面) における仕様値。

●仕様値は50Hz・60Hz共通です。

●待機電力は0.9ワットです。

●運転音は反響音の少ない無響室で測定した数値です。実際に据付けた状態で測定すると周囲の音や反響を受け表示数値より大きくなるのが普通です。

●J-Moss (JIS C 0950) の規定に基づき、対象となる6物質 (鉛、水銀、カドミウム、六価クロム、PBB、PBDE) の含有についての情報公開をしています。詳しくはホームページをごらんください。 www.MitsubishiElectric.co.jp/jmoss/

長期使用製品安全表示制度に基づく本体表示について

(本体への表示内容)

※経年劣化により危害の発生が高まるおそれがあることを注意喚起するために電気用品安全法で義務付けられた以下の表示を本体の銘板近傍に行っています。

【製造年】本体の銘板の中に西暦4桁で表示してあります。



※【設計上の標準使用期間】 10年

設計上の標準使用期間を超えてお使いいただいた場合は、経年劣化による発火・けがなどの事故に至るおそれがあります。

(設計上の標準使用期間とは)

※運転時間や温湿度など、以下の標準的な使用条件に基づく経年劣化に対して、製造した年から安全上支障なく使用することができる標準的な期間です。

※設計上の標準使用期間は、無償保証期間とは異なります。また、一般的な故障を保証するものではありません。

■標準使用条件 JIS C 9921-3による

環境条件	電源電圧/周波数	製品の定格電圧による / 50Hz・60Hz共通	
	室内温度	冷房 27℃ (乾球温度)	暖房 20℃ (乾球温度)
	室内湿度	冷房 47% (湿球温度19℃)	暖房 59% (湿球温度15℃)
	室外温度	冷房 35℃ (乾球温度)	暖房 7℃ (乾球温度)
	室外湿度	冷房 40% (湿球温度24℃)	暖房 87% (湿球温度6℃)
	設置条件	製品の据付説明書による標準設置	
負荷条件	住宅	木造平屋、南向き和室、居間	
	部屋の広さ	製品機種能力に見合った広さの部屋 (畳数)	
想定時間	1年あたりの使用日数	東京モデル 冷房 6月2日から9月21日までの112日間	暖房 10月28日から4月14日までの169日間
	1日あたりの使用時間	冷房 9時間/日	暖房 7時間/日
	1年間の使用時間	冷房 1008時間/年	暖房 1183時間/年

●設置状況や環境、使用頻度が上記の条件と異なる場合、または、本来の使用目的以外でご使用された場合は、設計上の標準使用期間より短い期間で経年劣化による発火・けがなどの事故に至るおそれがあります。

設置・点検・移設

「安全のために必ず守ること」をご確認ください。 [4,5ページ](#)

据付場所について

次の場所への据え付けはさけてください。

- 可燃性ガスが漏れるおそれのある所
- 高周波機器、無線機器などがある所
- 機械油が多い所
- 海浜地区など塩分が多い所
- 温泉地などや硫化ガスが発生する所
- 油の飛まつや油煙がたちこめる所
- 積雪により室外機がふさがれる所
- クレーン車、船舶など移動するものへの設置

※室内機の排水ホースからの排水は、水はけのよい所にしてください。

※風通しが悪くショートサイクルが起きやすい所では、冷房・暖房能力および消費電力が10%程度悪化する場合があります。その場合吹出ガイド(別売部品)をお使いになると、冷房・暖房能力および消費電力の改善が図れます。

テレビ・ラジオのアンテナとエアコン(室外機)は3m以上離してください。電波の弱い地域では、テレビ・ラジオなどにノイズが入る場合があります。その場合はノイズが入らなくなるまで離してください。火災警報器と室内機の吹出口は1.5m以上の距離をあけてください。

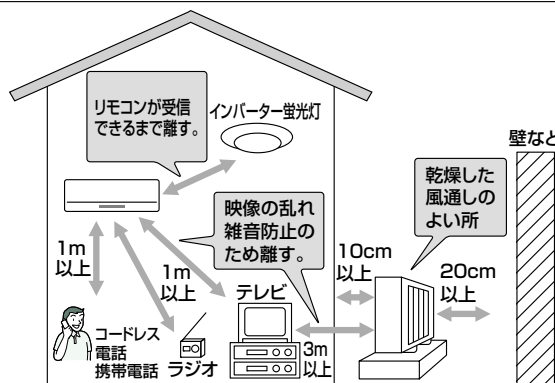

電気工事についての注意

- 電源は必ずエアコン専用回路にしてください。
- ブレーカー容量は必ず守ってください。100V用機種はAC100Vで、200V用機種はAC200Vで使用してください。

移設は専門業者へ依頼

- 増改築・引越しのためエアコンを取り外したり、再据え付けする場合は、専門の技術や工事が必要になります。

運転音にも配慮を

- 据え付けにあたってはエアコンの質量に十分に耐え、振動が増大しない場所を選んでください。
- 室外機の吹出口からの温風や運転音が隣家の迷惑にならない場所を選んでください。
- 室外機の吹出口近くにはものを置かないでください。機能低下や運転音増大のもとになります。
- 使用中、異常音がする場合は、「お買い上げの販売店」にご相談ください。

長期間ご使用にならないとき

エアコンの故障を防ぎ、長く使うために次のことをしてください。

- 1 夏場は、約10分間の冷房運転したあと、内部クリーン運転を行う。冬場は、約10分間の暖房運転を行う。
- 2 運転を停止後、電源プラグを抜くかブレーカーを切る。

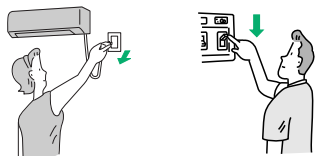

- 3 液漏れによる故障をさけるためにリモコンから電池を取り出す。(液漏れを防ぐため)

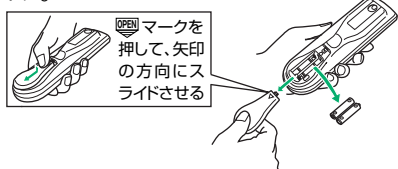

再度使い始めるとき

- 1 ダストボックスにたまったほこりを捨て、取り付ける。
- 2 室内機・室外機の吹出口・吸込口がふさがれていないことを確認する。
- 3 アース線が外れていないことを確認する。室内機側に取り付けられている場合もあります。



故障かな？

修理を依頼される前に、次の点を確認してください。

故障かな？	お答えします。(故障ではありません)
運転しない	<ul style="list-style-type: none"> ■ エアコン専用のブレーカーがOFFになっていませんか？ ■ 電源プラグが外れていませんか？
クリーンモニターが点灯し 動かない 	<ul style="list-style-type: none"> ■ エアフィルターの位置合わせをしています。クリーンモニターが消灯するまで、そのまましばらくお待ちください。
再度運転にしても3分ほど動かない	<ul style="list-style-type: none"> ■ エアコン保護のため、止まっています。3分後に運転しますので、そのままお待ちください。
運転しない／停止しない	<ul style="list-style-type: none"> ■ 内部クリーン運転が設定されていませんか？ 運転開始時に、エアコン内部のニオイを抑制するスタート脱臭運転を行い、約1分間、送風を停止します。 22ページ
	<ul style="list-style-type: none"> ■ 室温の低下を防ぐため、室外機の運転を停止します。このとき風が弱くなります。
暖房運転開始時に風が出ない	<ul style="list-style-type: none"> ■ 暖かい風を出す準備をしています。しばらくお待ちください。(最大3分)
フラップが開かない フラップが閉まらない	<ul style="list-style-type: none"> ■ 左右風向フラップが正しく取り付けられていますか？ 左右風向フラップが正しく取り付けられていないと、上下風向フラップに当たり、正しく動作しないことがあります。また、しっかり取り付けないと露たれの原因になります。 28ページ
運転を停止しても 風が止まらない	<ul style="list-style-type: none"> ■ 内部クリーンが設定されていませんか？ 22ページ
ムーブアイが動かない	<ul style="list-style-type: none"> ■ 「体感」を「切」に設定していませんか？ 「体感」を「切」に設定すると、ムーブアイは動きません。 20, 21ページ
困ったときに リモコン	<ul style="list-style-type: none"> ■ 乾電池が消耗していませんか？ 8, 9ページ ■ 乾電池の取り付けが(+) (-) 逆になっていませんか？ 8, 9ページ ■ リモコンの電池を入れたとき、「電池交換後押す」ボタンを押し忘れていませんか？ 8ページ
	<ul style="list-style-type: none"> ■ テレビやビデオのリモコンが押されたままになっていませんか？ テレビやビデオのリモコンが押されたままになっていると、リモコンを受信しないことがあります。 リモコンラック(小物入れ)に収納したリモコンが詰め過ぎにより、ボタンが押されていることがあります。 ■ お部屋の温度が低いときはリモコンを受信しにくい場合があります。

故障かな？

お答えします。(故障ではありません)

冷えない／暖まらない

冷えない
暖まらない

- 温度設定や風速が適切になっていますか？
風速を (弱) で運転している場合、冷えや暖まりが遅くなることがあります。
風速を (中) または (強) に変更してください。 [10、15ページ](#)
- エアフィルターが汚れていませんか？ [26、27ページ](#)
- エアコン内部のファンが汚れていませんか？ [26、27ページ](#)
- 室内機・室外機の吹出口・吸込口をふさいでいませんか？
- 窓やドアが開いたままになっていませんか？
- 部屋の広さや、外気温等の条件によっては設定した温度に到達しないことがあります。
- 換気扇やガスコンロを使用する部屋では、冷房負荷が大きくなり、冷えが遅くなる場合があります。

冷房運転中に
冷たくない風が出る

- 体感冷房運転時は、冷房運転と除湿運転を自動で切り換えて温度・湿度をコントロールするため、設定温度近くでは、再熱除湿運転に切り換わり、吹き出す風が冷たくない場合があります。自動的に除湿運転に切り換えたくない場合はメニュー切替で「体感」を「切」に設定してください。 [20ページ](#)

冷え過ぎる

冷房・除湿運転時
冷え過ぎる

- 冷房時: 温度、風向の設定は適切になっていますか？ [10、15ページ](#)
- 除湿時: ランドリー運転になっていませんか？ [14ページ](#)
- 外気温度が低い場合、室温が低下する場合があります。

水漏れ／霧が出る

室内機の吹出口から霧が出る

- 部屋の空気中に含まれる水分がエアコンから吹き出す冷たい風により急速に冷やされ霧状になるためです。

室内機から水が漏れる

- 丸洗いパネルがしっかり装着されていますか？
しっかり装着されていないと露たれの原因になります。 [28、29ページ](#)
- 室外のドレンホースの先端がつぶれたり、持ち上がったっていませんか？

以上のことを確認して、直らない場合は、「お買い上げの販売店」にご相談ください。

室外機から水や湯気が出る

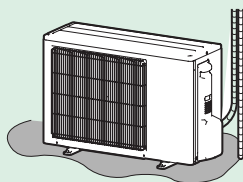

- 冷房時に、冷えた配管や配管接続部に水滴がつき、滴下するためです。
- 暖房時に、室外機についた霜を溶かすときに、水や湯気が出るためです。
湯気が白い煙に見えることがあります。
- 暖房時に、熱交換器についた水が滴下するためです。
温度・湿度によって、水の量は異なります。

故障ではありませんが、濡れてお困りのときは、お買い上げの販売店へ排水工事のご相談をお願いします。

なお、一部寒冷地域では室外機氷結のおそれがあり、工事できない場合があります。

変色

室内熱交換器右端のアルミフィンが
変色して焦げたようになっている









- 室内熱交換器製造時点で変色したものです。(溶接の熱でアルミフィン表面の樹脂コーティングが変色します) エアコンの運転によるものではありません。
また、熱交換器の性能にも影響はありません。

故障かな？

修理を依頼される前に、次の点を確認してください。

故障かな？

お答えします。(故障ではありません)

風	風が右(左)に向かない	■ 据付位置設定が間違っていないですか？ リモコンの据付位置を正しく設定してください。 8ページ
	冷房・除湿運転中、 上下風向が途中で変わる 調節がきかない	■ 上下風向フラップを下向きの状態  ⁽³⁾ ~  ⁽⁵⁾ にして約30分間~1時間たつと、上下風向フラップから水滴が滴下するのを防ぐため、自動で風向が変わり  ⁽²⁾ になります。 15ページ
	「風よけ」にしても、風があたる 「風あて」にしても、風が来ない	■ ムーブアイが人を検知しにくい場合があります。 風向がご希望にそわない場合は、お好みで設定することもできます。 15ページ
	冷房運転中 設定温度になっても風が止まらない	■ 冷房運転時、室温(体感温度)が設定温度になっても、室内機の風は止まりません。 設定した風速で運転します。
	暖房運転中 上下風向が途中で変わる 調節がきかない 風が止まる	■ 室外機についた霜を溶かしています。(霜取り運転) 約30分~1時間に1回程度動作する場合があります。 外気温が低く、湿度が高いときに霜が付きやすくなります。 霜取り運転中は、冷たい風が出るのを防ぐため、しばらく上下風向フラップが水平になり、風が止まります。 霜取り運転は最大10分で終了します。その後、暖房運転を再開しますが、外気温によっては、温かい風を吹き出すための準備に、さらに数分かかることがあります。 ■ 室温(体感温度)が設定温度より上がったときは、暖め過ぎを防ぐため室外機を停止します。このとき冷たい風が出るのを防ぐため、しばらく上下風向フラップが水平になり、微風運転になります。
自動清掃	「手動掃除」ボタンを押しても、 フィルターおそうじメカ運転を行わない	■ 冷房や暖房などの運転中ではありませんか？ 冷房や暖房などの運転中は、「手動掃除」ボタンを押しても、フィルターおそうじメカ運転は行いません。 ■ 室内機のクリーンモニター() が点灯していませんか？ 内部クリーン運転が設定されている場合、オゾンシャワー洗浄後にフィルターおそうじメカ運転が始まります。 23ページ ■ 室内機のセレクトモニターが「  」の表示になっていませんか？ お手入れが終わったら室内機のお手入れスイッチを押して、運転開始時や停止時にセレクトモニターに「  」と表示しないことを確認してください。 ■ 室内機のクリーンモニター() が点滅していませんか？ エアフィルター、ダストボックス、アレル除菌脱臭空清フィルターが正しく取り付けられているか確認してください。 28、29ページ 再度、「手動清掃」ボタンを押して、クリーンモニター() が点滅した場合は、修理窓口にご連絡ください。 39ページ ■ “ピピピッ”と鳴りませんか？ リモコンの「手動掃除」ボタンを連続して押すと、約30分間動かないことがあります。もう一度手動フィルター掃除運転を行う場合は、約30分後に行ってください。 23ページ
	フィルターおそうじメカ運転が行われず エアフィルターが汚れたまま	■ 切タイマーで運転したときは、積算時間が24時間経過した場合でも、フィルターおそうじメカ運転は行いません。主に切タイマーでご使用される場合、定期的にご利用の「手動掃除」ボタンを押して、手動フィルター掃除運転を行ってください。 23ページ
	冷房・暖房などの運転中に運転が 止まり、フィルターおそうじメカ運転を 開始する	■ 冷房・暖房などが連続50時間経過した場合、運転を停止し、フィルターおそうじメカ運転を行います。 約5分間お待ちください。フィルターおそうじメカ運転完了後、自動で元の運転に戻ります。 23ページ

故障かな？

お答えします。(故障ではありません)

音

“ピシッ”、“ガチッ”という音

- 温度変化で丸洗いパネルなどが膨張、収縮してこすれるとともに音が出る場合があります。
- 冷媒制御弁が動作する音です。(冷房・除湿・ランドリー運転時)

水が流れる音、“プシュッ”という音

- エアコン内部を冷媒が流れているときに出る音や冷媒の流れが切り換わる時に出る音です。

“ポコポコ”という音

- お部屋の換気扇をご使用の際、エアコンのドレンホースから室外の空気を吸い込むことがあります。このとき、ドレンホース内の水が空気と一緒に吸い上げられることで出る音です。お部屋の給気口を開けることで改善されることがあります。また、風が強いときにも音が発生する場合がありますので、ドレンホースの先端を風が当たらない方向へ向けてください。対応部品「ドレンエア逆流防止部品」(別売部品:形名MAC-850GB)も用意しています。取り付けはお買い上げの販売店へご相談ください。

エアコン停止中
フィルターおそうじメカ運転中
“カサカサ”、“ンー”、“カタカタ”という音

- エアフィルターを清掃している音です。
- 内部クリーン運転が設定されている場合、内部クリーン運転後に、フィルターおそうじメカ運転を行うことがあります。音が気になる場合は、内部クリーン運転を解除することで、運転停止後すぐにフィルターおそうじメカ運転を行います。[22ページ](#)

フィルターおそうじメカ運転中
“ガタッ”という音、連続して“ガタガタ”という音

- エアフィルター、ダストボックス、アレル除菌脱臭空清フィルターが正しく取り付けられ、ストッパーでロックされているか確認してください。[28、29ページ](#)

ニオイ

エアコンの風がにおう

- エアコンが壁やじゅうたん、家具、衣類などにしみこんだニオイを吸い込んで、風を吹き出すためです。エアコンの清掃をおすすめします。[26、27ページ](#)
- それでも解決しない場合は専門業者による内部洗浄をおすすめします。
- 脱臭空清運転や内部クリーン運転時にオゾンがわずかに発生するため、ニオイを感じる場合があります。

その他

丸洗いパネルが閉まらない

- エアフィルター、ダストボックス、丸洗いパネルがしっかり取り付けられているか確認してください。[28、29ページ](#)

室内機の表示が見えにくい

- 丸洗いパネルをきっちりと閉めていないと、表示がぼやけて見えにくいことがあります。[28、29ページ](#)
- ねむり運転中は表示が自動で暗くなります。[17ページ](#)

エリアモニターと、
実際に人がいるエリアが違う

- 人のいるエリアを検知するために約3分かかる場合があります。
- 肌の温度を検知するため、肌の露出が少ない場合などは正しく検知されない場合があります。
- 床温度が高い場合、人のいるエリアが正しく検知されない場合があります。
- ムラなし運転のときは、エリアモニターは人のいるエリアではなく、生活エリアを表示します。[11ページ](#)

故障かな？

修理を依頼される前に、次の点を確認してください。

室内機にこんな表示が出たら

こんなとき	表示内容	調べるところ
運転を開始しても 運転しない	セレクトモニターに  他のモニターもすべて点滅	上下フラップの安心ストッパーが外れている可能性があります。安心ストッパーが“カチッ”と音がするまで確実に取り付けてください。 28ページ
運転開始時 または 停止時	セレクトモニターに  クリーンモニターも点灯	ダストボックスのお手入れ時期が来たことをお知らせしています。ダストボックスをお手入れしてください。 24～29ページ
冷房 または 暖房運転中	セレクトモニターに 	体感温度は8～37℃まで0.5℃きざみで表示されます。7.5℃以下はL、37.5℃以上はHIと表示されます。
運転中 または 停止中	クリーンモニターが点滅 	エアフィルター、ダストボックス、アレル除菌脱臭空清フィルターが正しく取り付けられているか確認してください。 28、29ページ
電源プラグを差し込んで すぐ	クリーンモニターが点灯 	エアフィルターの位置合わせをしています。クリーンモニターが消灯するまで、そのまましばらくお待ちください。(最大2分) 8ページ
運転開始後 すぐ	運転ランプ以外の すべてのモニターが消える 	リモコンの設定が「表示切」になっていませんか？ 9ページ
運転しない	セレクトモニターの数字が点滅  運転ランプも点滅	故障ですので、運転を停止し、「お買い上げの販売店」または「三菱電機修理相談窓口」に修理依頼してください。その際、点滅している数値をお知らせください。 39ページ



知っておいていただきたいこと

運転について

- 右の温度環境以外で運転すると保護装置が働き、運転ができない場合があります。
- 室内側の湿度が80%以上で長時間冷房・除湿運転すると、室内吹出口などに露が付き、滴下する場合があります。
- 停電でエアコンが停止すると、停電が回復してもエアコンは停止したままです。リモコンの「運転 入/切」を押して、再度運転してください。

冷房運転	外気温度	約21～43℃
除湿運転	外気温度	約 1～43℃
暖房運転	外気温度	24℃以下

ECOレベルと省エネ

体感「切」のときに比べて、ECOモニターの表示が  で約30%、 で約40%、 で最大65%の省エネ効果があります。内訳は、床温度をみて体感温度コントロールをする効果が約30%、人が1か所にいてエリアを絞る効果が10%、人の活動量をみて体感温度をコントロールする効果が20%、空間を認識して壁からの輻射熱を考慮した運転をする効果が約5%です。 [11ページ](#)

※省エネ効果はMSZ-ZW509Sで当社環境試験室(16畳、外気温7℃の恒温状態)において、同一体感温度(23℃)が得られるように、体感を「入」に設定した場合と、体感を「切」に設定した場合、それぞれ4時間運転した後の積算電力量の比較。

■体感を「切」に設定した場合は、室内機のECOモニターは消灯します。 [6ページ](#)

知っておいていただきたいこと

リモコンが使えないとき(応急運転)

リモコンが故障したり、電池が消耗したときには室内機の応急運転スイッチを使って運転することができます。

応急運転スイッチを押す

- 押すごとに次の順で切り換わります。
応急冷房 → 応急暖房 → 停止

※これ以外の運転はできません。
最初の30分間は温度調節が働かず連続運転になり、風速は  (強) になります。

＜セレクトモニターの表示＞
応急冷房 応急暖房

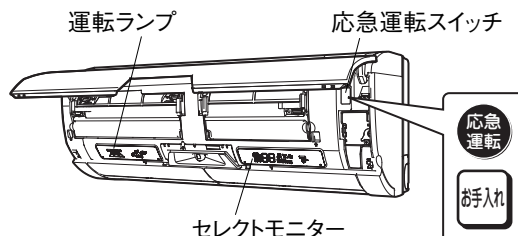
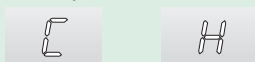



停止 応急運転スイッチを押す

30分後の運転内容は次のようになります。

運転内容	冷房	暖房
設定温度	24℃	24℃
風速	 (中)	 (中)
上下風向フラップ	自動	自動

静音設定について

冷房・暖房運転時に、室内機から出る風の音が気になる場合は、風量を抑えた静音設定にすることができます。風量を抑えた運転を行うため、「標準設定」より冷えや暖まりが遅くなる場合があります。風速設定の自動、 (弱)、 (中)、 (強)、ロングが風量を抑えた静音設定になります。⊗の設定は変更されません。除湿・脱臭空清運転(単独)時の風速設定は変更されません。

設定方法 出荷時は標準設定です。

- 1 電源プラグをコンセントに差し込む。
 - 2 応急運転スイッチを“ピピッ”と鳴るまで長押しする。(約5秒)
- ※セレクトモニターに「L」が表示され応急冷房で運転しますが、そのまま応急運転スイッチを長押ししてください。“ピピッ”と鳴れば設定完了です。リモコン操作でお好みの運転を選択してください。

解除方法

- 応急運転スイッチを“ピッ”と鳴るまで長押しする。(約5秒)以上の操作で、「静音設定」が解除され、「標準設定」に戻ります。
- 長押しする(約5秒)ごとに、次の順で切り換わります。
静音設定(ピピッ) → 標準設定(ピッ)

電気代・CO₂排出量の表示例

● 電気代の表示について

範囲	表示桁数	(例)	セレクトモニターの表示
¥0～¥100未満	¥0.5単位で表示	予測電気代が¥10.3	¥ 10. ⁵ /h
¥100～¥1000未満	¥10単位で表示	今回の電気代が¥185	¥ 190
¥1000～¥9900	¥100単位で表示	1か月の電気代が¥5735	月¥ 5700

※電気代の表示は、¥9900までです。¥9900を超えても、表示は¥9900のまま変化しません。

● CO₂排出量の表示について

範囲	表示桁数	(例)	セレクトモニターの表示
0g～100g未満	0.5g単位で表示	予測CO ₂ 排出量が69.5g	CO ₂ 69. ⁵ /h g
100g～1000g未満	10g単位で表示	予測CO ₂ 排出量が188g	CO ₂ 190 /h g
1000g～10000g (10kg) 未満	100g単位で表示	今回のCO ₂ 排出量が3396g	CO ₂ 3400 g
10kg～100kg未満	10kg以上はkg単位になり、0.5kg単位で表示	1か月のCO ₂ 排出量が33.7kg	CO ₂ 33. ⁵ /月 kg
100kg～1000kg未満	10kg単位で表示	1か月のCO ₂ 排出量が105kg	CO ₂ 110 /月 kg

※CO₂排出量の表示は、9900kgまでです。9900kgを超えても、表示は9900kgのまま変化しません。

保証とアフターサービス

問い合わせと修理を依頼される前に

修理を依頼される前にもう一度、次のことをご確認ください。

こんなときは、
故障ではありません。

■ 「故障かな？」をもう一度確認してください。 [32～36ページ](#)

・暖房運転中に・・・

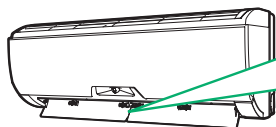

約10分間ほど運転が止まり、上下風向フラップが水平になる [34ページ](#)

・セレクトモニターに「FL」と表示され、すべての表示が点滅する。 [36ページ](#)

・セレクトモニターに「dL」と表示される。 [36ページ](#)

・リモコン信号を受信しない。 [32ページ](#)

・室外機から・・・

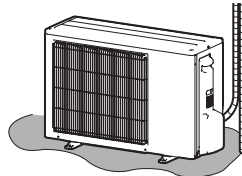

水または白い煙が出る [33ページ](#)

・運転を止めたのにクリーンモニターが点灯する。 [32ページ](#)

こんなときは、
修理を依頼する。

■ [33ページ](#)の確認をしても室内機から水が漏れる。

■ リモコンで操作できない。

(インバーター蛍光灯を点灯したとき
液晶、プラズマテレビの電源を入れたとき)

■ 電源コードが熱くなる。

(ゆるいコンセントを使っているとき)

■ 運転ランプとセレクトモニターの数字が点滅する。

■ 電源コードの一部が破れている。

■ テレビやラジオにノイズが出る。

(電波の弱い地域では増幅器の取り付けをおすすめします)

■ 異物を入れたり、水をかけてしまった。

■ ブレーカーがたびたび切れる。

修理を依頼するときは、
必ずお知らせください。

1.品名 三菱ルームエアコン

2.形名 右側イラストをもとに室内機をご確認ください。

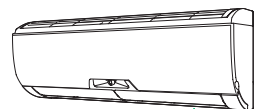

形名表示

3.お買い上げ年月日

4.故障内容(できるだけ具体的に)

5.住所・お名前・電話番号、付近の目印など [6ページ](#)

※リモコンが故障、紛失した場合はサービス番号をお知らせください。
サービス番号：M213K5426

ご不明な点や修理については、
お買い上げの販売店にご相談ください。

■ 転居などで、お買い上げの販売店に依頼できないとき [39ページ](#)

保証書

■ 保証書は、必ずお買い上げ日・販売店名などの記入をお確かめのうえ、販売店からお受け取りください。

■ 内容をよくお読みのあと、大切に保管してください。
保証期間…お買い上げ日から1年間。

ただし、冷媒回路については5年間です。

補修用性能部品の保有期間

■ 当社は、このルームエアコンの補修用性能部品を製造打ち切り後、10年間保有しています。

■ 補修用性能部品とは、その製品の機能を維持するために必要な部品です。

修理にあたって

■ 保証期間中は

修理に際しては、保証書をご提示ください。

保証書の規定に従って販売店が修理させていただきます。

■ 保証期間がすぎているときは

修理すれば使用できる場合には、ご希望により有料にて修理させていただきます。

修理料金は、技術料十部品代(十出張料)などで構成されています。

・技術料…故障診断、故障個所の修理および部品交換・調整・

修理完了時の点検などの作業にかかる料金です。

・部品代…修理に使用した部品代金です。

・出張料…商品のある場所へ技術者を派遣する料金です。

廃棄時にご注意願います

家電リサイクル法では、お客さまがご使用済みのルームエアコンを廃棄される場合は、収集・運搬料金と再商品化等料金(リサイクル料金)をお支払いいただき、対象品を販売店や市町村に適正に引き渡すことが求められています。

ご相談窓口・修理窓口のご案内(家電品)

取扱い・修理のご相談は、まず お買上げの販売店へ

●お買上げの販売店にご依頼できない場合
(転居や贈答品など)は、
各窓口 へお問い合わせください。

■お問合せ窓口におけるお客さまの個人情報のお取り扱いについて
三菱電機株式会社は、お客さまからご提供いただきました個人情報は、下記のとおり、お取り扱いします。

- お問合わせ(ご依頼)いただいた修理・保守・工事および製品のお取り扱いに関連してお客さまよりご提供いただいた個人情報は、本目的並びに製品品質・サービス品質の改善・製品情報のお知らせに利用します。
- 上記利用目的のために、お問合わせ(ご依頼)内容の記録を残すことがあります。
- あらかじめお客さまからご了解をいただいている場合及び下記の場合を除き、当社以外の第三者に個人情報を提供・開示する事はありません。
 - 上記利用目的のために、弊社グループ会社・協力会社などに業務委託する場合。
 - 法令等の定める規定に基づく場合。
- 個人情報に関するご相談は、お問合せをいただきました窓口にご連絡ください。

ご相談窓口 家電品の購入相談・取扱い方法

受付時間365日24時間

●三菱電機お客さま相談センター

全国どこからでも おかけいただけるフリーコール
F 0120-139-365
いつもサンキュー 365日 (無料)

携帯電話・PHS・IP電話の場合

三菱電機お客さま相談センター
〒154-0001
東京都世田谷区池尻 3-10-3
FAX (03) 3413-4049 (有料)

(03) 3414-9655
(有料)

■ご相談対応 平日 9:00~19:00
土・日・祝・弊社休日 9:00~17:00
上記以外の時間は受付のみ可能です。

修理窓口 家電品の修理の問合せ・修理の依頼

受付時間365日24時間

北海道 東北	北海道 宮城	東日本フロントセンター	関東 甲信越	東京 神奈川	東日本フロントセンター	関西 大阪/奈良 和歌山/ 兵庫/京都 滋賀	西日本フロントセンター
	青森	青森 (017)773-8381 八戸 (0178)28-8544		千葉 茨城			
	岩手	盛岡 (019)637-7454 水沢 (0197)25-4511		埼玉 栃木			
	秋田	秋田 (018)865-4471 横手 (0182)32-1785 大館 (0186)42-2781		群馬 山梨			
	山形	山形 (023)624-0018 鶴岡 (0235)24-6161		新潟 長野 (飯田地区を除く)			
	福島	郡山 (024)959-6543 会津 (0242)27-4426 原町 (0244)24-2842 いわき (0246)26-1822		長野 (飯田地区)			
			東海	静岡	東日本フロントセンター		
				愛知 三重 岐阜	西日本フロントセンター		
			北陸	石川 富山 福井	西日本フロントセンター		
						九州 沖縄	東日本フロントセンター
						長崎	長崎 (095)834-1116 佐世保 (0956)30-7740
						熊本	熊本 (096)380-0211 八代 (0965)33-5173
						大分	大分 (097)558-8803
						宮崎	宮崎 (0985)56-4900 延岡 (0982)21-3540
						鹿児島	鹿児島 (099)260-2421
						沖縄	沖縄 (098)898-3333

●東日本/西日本フロントセンター

フリーダイヤル
0120-56-8634
インターネット
www.melsc.co.jp (無料)

携帯電話・PHS・IP電話の場合

東日本フロントセンター
FAX (03) 3424-1115 (有料)

(03) 3424-1111
(有料)

西日本フロントセンター
FAX (06) 6454-3900 (有料)

(06) 6454-3901
(有料)



かんたん操作ガイド



運転内容を選ぶ 10、14 ページ

冷房、除湿切换、暖房 のいずれかを押す。

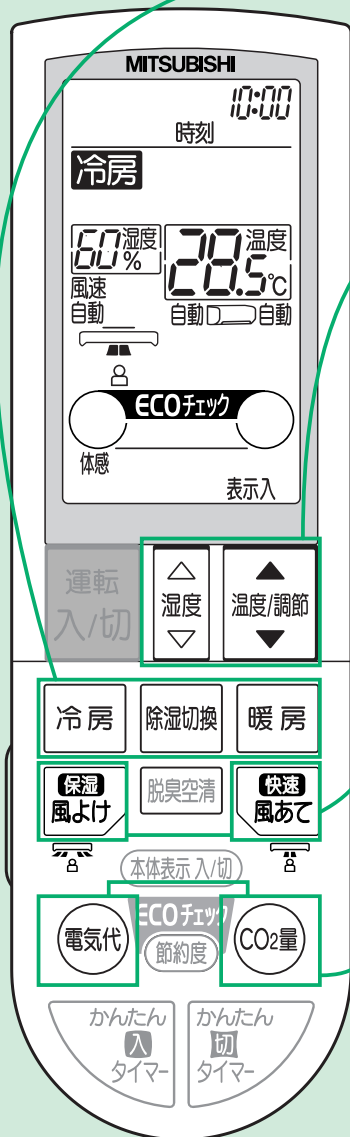

温度／湿度を変更する 10、14 ページ

▲ 温度/調節、▼ 湿度 のいずれかを押す。

- ・冷房：温度と湿度の両方を設定
- ・暖房：温度を設定
- ・除湿：湿度を設定

風向を選ぶ 10 ページ

保湿風よけ、快速風あて のいずれかを押す。

- ・保湿風よけ：肌の乾燥を抑制する気流で空調
- ・快速風あて：人のいるエリアをすばやく快適に

電気代／CO₂排出量を確認する 12 ページ

電気代、CO₂量 のいずれかを押す。

- ・電気代：運転開始からの電気代または1か月間の電気代を表示
- ・CO₂排出量：運転開始からのCO₂排出量または1か月間のCO₂排出量を表示

愛情点検



●長年ご使用のエアコンは点検を!

●ルームエアコンの補修用性能部品の保有期間は製造打切り後10年です。

ご使用の際
このような
ことは
ありませんか

- 電源コードプラグが異常に熱い
- 電源プラグが変色している
- 焦げ臭いニオイがする
- ブレーカーが頻繁に落ちる
- 架台や吊り下げ等の取付部品が腐食していたり、取り付けがゆるんでいる
- 室内機から水漏れがする

ご使用
中 止

故障や事故防止のため、スイッチを切り、コンセントから電源プラグをはずして必ず販売店に点検・修理をご相談ください。

お買上げ販売店名

電話

お買上げ(据付)日

年

月

日



静岡製作所 〒422-8528 静岡市駿河区小鹿3-18-1

SG79F313H05 09/07